

**UFS | Katalog 2011**



# Sistemi podnog razvoda

Dobrodošli u potrošački servis

---

**Uslužni telefon: 011 / 2397 - 395**

---

**Faks za ponude: 011 / 2397 - 394**

**Faks za poručivanje: 011 / 2397 - 394**

---

**e-mail: [info@obo.rs](mailto:info@obo.rs)**

**Internet: [www.obo.rs](http://www.obo.rs)**



Iskoristite direktnu liniju do OBO servisa za potrošače! Preko naše servisne stalne podrške potrošača 011/2397-396 stojimo vam svakodnevno od 08.00 do 16.15 časova na raspolaganju za sva pitanja u vezi sa OBO-kompletnim programom za električne instalacije. Novo strukturisani OBO servis za potrošače nudi vam kompletan

program:

- Kompetentnog partnera iz vaše regije
  - Sve informacije vezane za paletu OBO proizvoda
  - Stručno savetovanje u pogledu specijalnih primena
- Brz i direktan pristup svim OBO tehničkim podacima - i po pitanju blizine našim klijentima želimo da budemo najbolji!

# Sadržaj

	Pomoć za planiranje	6
	EÜK sistemi kanala ispod košuljice	205
	OKA otvoreni sistem kanala, podni	225
	OKB otvoreni sistem kanala, podni	247
	Sistemi kanala za ugradnju uređaja od 55 mm visine betonske košuljice	257
	EBK sistemi kanala ispod košuljice	269
	IBK sistem kanala u betonu	279
	AIK sistem ugaonih podnih kanala	289
	GES podne kutije	299
	Podne kutije sa ramom i podne kutije sa stopicama	317
	Podna kutija za velika opterećenja	339
	Ugradni sistemi za instalacione uređaje	347
	Priključak za uređaje tipa Telitank iznad poda	361
	Sistemi podnih kablovskih izvoda i kompletna rešenja	371
	Instalacione komponente za duple i šuplje podove	385
	Ugradni uređaji Modul 45	397
	UFS vatrootporni sistemi	405
	Registri	409





#### **OBO UFS-seminari: Znanje iz prve ruke**

Kompletnim programom obuke i seminara na temu sistema podnog razvoda, OBO podržava korisnike stručnim znanjem iz prve ruke. Pored teoretske osnove, uključena je i praktična primena znanja. Konkretni primeri primene i izračunavanja zaokružuju ovu ponudu znanja.

#### **Tekst tendera, informacije o proizvodima i tehnički listovi**

Učinićemo Vam život lakšim. Sa velikim izborom praktičnih pripremljenih materijala, koje vas već tokom priprema maksimalno podržavaju, na primer u planiranju i kalkulacijama za projekat. U to spadaju:

- Tekst tendera
- Informacije o proizvodu
- Informativni listovi
- Tehnički listovi

Ove informacije stalno dopunjavamo i možete ih besplatno preuzeti sa naše internet prezentacije na adresi [www.obo.de](http://www.obo.de), u svako doba, u sekciji za preuzimanje.

#### **Tenderi na internetu, na adresi [www.ausschreiben.de](http://www.ausschreiben.de)**

Više od 10.000 unosa iz oblasti KTS, BSS, TBS, LFS, EGS und UFS mogu besplatno da se pogledaju ili skinu. Zahvaljujući redovnim dopunama, uvek imate sveobuhvatan pregled svih OBO proizvoda. Pri tom su na raspolaganju svi uobičajeni formati (PDF, DOC, GAEB, HTML, TEXT, XML, ÖNORM).

[www.ausschreiben.de](http://www.ausschreiben.de)

## Pomoć za planiranje i montažu

	Opšta pomoć pri planiranju	6
	EÜK sistemi kanala ispod košuljice	15
	OKA otvoreni sistem kanala, podni	31
	OKB otvoreni sistem kanala, podni	45
	Sistem kanala za ugradnju uređaja od 55 mm visine betonske košuljice	53
	EBK sistemi kanala ispod košuljice	61
	IBK sistem kanala u betonu	69
	AIK sistem ugaonih podnih kanala	75
	GES podne kutije	83
	Podne kutije sa ramom i podne kutije sa stopicama	99
	Podna kutija za velika opterećenja	127
	Ugradni sistemi za instalacione uređaje	145
	Priključak za uređaje tipa Telitank iznad poda	155
	Sistemi podnih kablovskih izvoda i kompletna rešenja	163
	Instalacione komponente za duple i šuplje podove	177
	Ugradni uređaji Modul 45	189
	UFS vatrootporni sistemi	195
	Ostale informacije	199



## Osnove planiranja



### Instalaciono-tehnički zahtevi

U instalaciono-tehničke zahteve, koji se moraju uzeti u obzir prilikom planiranja i izbora podnog sistema, spadaju:

- Broj potreba (struja, komunikacija, prenos podataka)
- Faktor ispunje
- Radijusi savijanja provodnika
- Rezerva

### Zahtevi iz građevinske koncepcije

Iz arhitektonskih razloga i uslova unutrašnje arhitekture, kao i ostalih okolnosti građevinske koncepcije, rezultuju dalji zahtevi prema sistemima podnog razvoda. Ovde ulogu igraju:

- Vrsta prostorije (suva ili mokra)
- Varijanta postavljanja podne obloge
- Debljina podne obloge
- Debljina i vrsta podne košuljice
- Opterećenja
- Temperatura okruženja (podno grejanje)

### Organizacioni zahtevi

Oblasti primene i želje korišćenja u pogledu električnih instalacija određuju organizacione zahteve za sisteme podnog razvoda. Pri tom su merodavni sledeći kriterijumi:

- Fleksibilnost korišćenja (npr. lako prilagođavanje na promenljive svrhe korišćenja)
- Neproblematične promene opremanja uređaja
- Jednostavna promena iz radnog stanja u stanje mirovanja i obrnuto

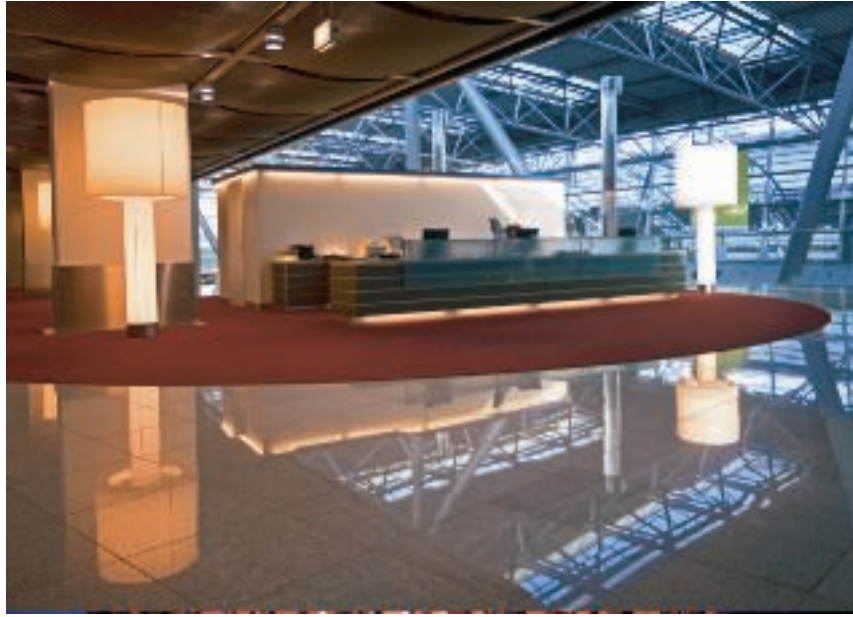

### Estetski zahtevi

I formalni i estetski kriterijumi mogu da budu od značaja prilikom izbora sistema podnog razvoda. Na primer, u slučajevima kada mora da se uzme u obzir dizajnerska maksima specijalnih arhitektonskih koncepata kod oblika i materijala.

### Sigurnosno-tehnički zahtevi

Tema sigurnost ima sve važniju ulogu posebno u oblasti tehnike prenosa podataka. Usled toga i ovoj tački mora da se posveti posebna pažnja prilikom izbora i koncepcije podnih sistema razvoda. Na primer, kada postoje zahtevi zaštite informatičke mreže od neovlašćenog pristupa.





## Načini održavanja podova



### Ispravan izbor jedinica za ugradnju uređaja

Sastavni deo OBO sistema podnog razvoda su različite jedinice za ugradnju uređaja koje su predviđene za smeštanje instalacionih uređaja (utičnice sa zaštitnim kontaktom itd.). Merodavan kriterijum za izbor ispravnih jedinica za ugradnju uređaja je vrsta podne obloge. Ovde se gleda na razlike po načinu održavanja, jer jedinica za ugradnju uređaja mora, na primer, da bude zaštićena od prodiranja vlage kod predviđene metode čišćenja (suva, vlažna ili mokra). Podela po kategorijama održavanja regulisana je standardom DIN EN 50085.

### Suvo održavanje

Kriterijum za klasifikaciju "suvo održavanje" ispunjavaju uglavnom tekstilne podne obloge koje se redovno čiste od prašine usisivačem ("suvo"). U standardu se ovde govori o postupku čišćenja "bez tečnosti ili sa veoma malo tečnosti" i

definiše, osim toga, da kod primene sredstava za čišćenje njihova količina mora da bude dozirana u zaista neznatnoj količini da ne bi moglo da dođe do "obrazovanja barica, odnosno kvašenja podne obloge".

### Vlažno održavanje

Preduslov za primenu vlažne metode održavanja, ispunjavaju glatke podne obloge kao, na primer, linoleum, PVC, zapečaćeni drveni podovi, polirani podovi od kamenih ploča itd. Tehnika čišćenja objekata definiše ovaj način održavanja kao brisanje koje vezuje prašinu u jednom radnom koraku sa blago navlaženim ili pripremljenim platnima za čišćenje. Precizan opis metoda čišćenja može se pronaći u udžbeniku i čišćenju objekata.





### Mokro održavanje

"Mokro održavanje" se primenjuje naročito na mestima gde je potrebno otkloniti posebno upornu i lepljivu prljavštinu. Za ovu metodu održavanja u obzir dolaze naročito kamene obloge, pločice i keramički podovi, kao i podne obloge od linoleuma i PVCa. Mokro održavanje može da se podeli u dva postupka:

- Mokro jednostepeno brisanje
- Mokro dvostepeno brisanje

Jednostepeno mokro brisanje koristi se kod manjih stepena uprljanosti ili podnih obloga osetljivih na vlagu, kao npr. dupli podovi ili EOP-prostorije.

Prema standardu, podna obloga se kod ove metode čisti u jednom radnom koraku sa više ili manje iscedenom tkaninom za čišćenje (mop, navlaka za čišćenje, četka, krpa za brisanje ili krpa od flisa). Preostala vlaga ostavlja se da se suši.

Dvostepeno mokro čišćenje pogodno je za jači stepen zaprljanosti. Dvostepeni metod odgovara klasičnom postupku mokrog čišćenja: U prvom radnom koraku se platnom za čišćenje (mop, krše, navlake, širokim uređajima za čišćenje itd.) nanosi onoliko tečnosti za čišćenje koliko je potrebno da i jako zalepljena prljavština može da odmekne i da se očisti. U drugom stepenu na podnoj oblozi preostala tečnost (sa sve prljavštinom) bri-

še se sa platnima za čišćenje.

### Dovoljna zaštita električnih instalacija

Pravim izborom priključaka za uređaje, koji odgovaraju načinu održavanja poda, obezbeđuje se zaštita električnih instalacija od prodiranja vlage i prljavštine. U tu svrhu se priključci za uređaje ispituju i na odgovarajući način obeležavaju prema EN 50085. SVI OBO BETTERMANN UFS-proizvodi za primenu u podovima sa mokrim održavanjem ispunjavaju zahteve iz standarda bez ograničenja.



## Ciljevi zaštite, standardizacija i ispitivanje



### Nadležnost u standardizaciji

Standardi mogu da se podele u dve kategorije: Propisi izvođača radova i propisi za ispitivanje uređaja. Za pridržavanje propisa za izvođača radova u prvoj liniji odgovoran je instalater. Standardi serije DIN VDE 0100 definišu najvažnije zahteve električnih instalacija. Propisi za ispitivanje uređaja su standardi za proizvode kojima su utvrđeni ispitni kriterijumi za određene proizvode. Za pridržavanje ovih propisa, odgovoran je proizvođač. Usaglašenost sa nekim određenim propisom za ispitivanje često se dokumentuje kroz potvrdu o dozvoli korišćenja oznake. Ona potvrđuje da je nezavisan Institut za ispitivanje i sertifikaciju sproveo odgovarajuće testove i dokumentovao rezultate.

### Evropska standardizacija

Težnja da se lokalni standardi zamene evropskim standardima je izričit cilj Evropske Unije. To olakšava distribuciju proizvoda i održavanje tržišta transparentnim. Nacionalna odstupanja su dozvoljena samo kada to zahtevaju nacionalni zakoni.

Zahtevi za sisteme elektroinstalacionih kanala utvrđeni su u seriji standarda DIN EN 50085. Deo 2-2 obrađuje uzidne i nazidne podne sisteme i objavljen je jula 2009. godine. Za prelazni vremenski period od 2 godine važe ili zahtevi iz

standarda DIN VDE 0634 deo 1 i deo 2, ili zahtevi prema DIN EN 50085. OBO uzidni podni instalacioni sistemi odgovaraju jednom od ovih standarda i raspolažu sa VDE-oznakama i sertifikatima.

### Propisi za ispitivanje uređaja imaju prioritet

- bezbednost (zaštita od električnog udara)
- definicija oblasti primene
- definicija funkcije
- procena opterećenja

### Klasifikacija za sisteme podnog razvoda

DIN EN 50085-1 kao generalni deo za elektro-instalacione sisteme kanala i DIN EN 50085-2-2 kao sistemski specifičan deo za podne sisteme, propisuju obaveznu klasifikaciju proizvoda. Na taj način se utvrđuju karakteristike proizvoda koje su jednake za celu Evropu. Standard za instalacione sisteme sadrži i ispitivanja opterećenja za vertikalne terete koji deluju na velike površine (velika opterećenja). Međutim, ovaj propis je teško izvodljiv u praksi, tako da OBO BETTERMANN svoje sisteme za velika opterećenja i dalje ispituje prema sopstvenim odredbama i raspoređuje ih u 2 klase opterećenja: SL1 za opterećenja do 10kN i SL2 za opterećenja do 20 kN.



## Propisi za konstrukciju

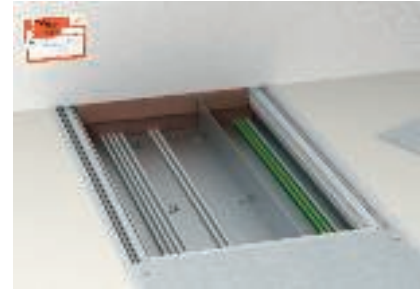

### Konstrukcioni propisi služe naročito za

- bezbednost (zaštita od električnog udara)
- održavanje funkcije
- elektromagnetnu podnošljivost
- sprečavanje požara

### Neke važne oblasti konstrukci- onih propisa

U konstrukcionim propisima, prema DIN VDE, opisuju se brojne tačke na koje elektroinstalater mora da obrati pažnju prilikom sastavljanja i montaže sistema podnog razvoda. Ovde nekoliko najvažnijih tačaka:

#### Mehaničko opterećenje kablova i provodnika

Kako kod visokonaponske struje, tako i kod tehnike prenosa podataka, prema DIN VDE 0298 mora da se obezbedi da se ne prekorače određene vrednosti za vučna opterećenja i radijuse savijanja. U standardu su opisani i dozvoljeni načini pričvršćivanja pomoću objumica i vučnih rasterećenja.

#### Rastavljanje različitih napajanja

Prema DIN VDE 0100-520 provodnici različitih vrsta struje smeju da se instaliraju zajedno u jedan sistem kada je obezbeđeno da su svi provodnici izolovani od najvećeg napona kojim se napaja neki korisnik.

### Zaštitne mere i izjednačavanje potencijala

Sistemi kanala od metala moraju da se uključe u zaštitne mere, odnosno sisteme za izjednačavanje potencijala. Na taj način treba da se obezbedi zaštita od električnog udara (DIN VDE 0100-410) i elektromagnetna podnošljivost (EMV) (EN 50310, EN 50173, EN 50174-2).

### Zaštita od požara

Glavni uzroci požara kod kablova za struju visokog napona su nedovoljno dobri kratki spojevi i uzemljenje (npr. mehanički ili termički oštećeni kablovi ili provodnici), pogrešni električni priključci (naizmenični kontakt) i razmena toplote.

### Ciljevi zaštite u slučaju požara

Prenos vatre i dima u druge sekcije moraju u svakom slučaju da se spreče na dovoljno dug vremenski period. Time se podržavaju mogućnosti izlaska osoba, ali i delotvorne mere gašenja požara. Isto važi i za sisteme podnog razvoda koji prolaze ispod požarnih sekcija i izlaza za spasavanje. Detalji su regulisani u Smernicama za instalaciju provodnika (M)LAR odn. Smernici za sistemske podove (M)SysBöR.



## Utvrđiti zapreminu kablova

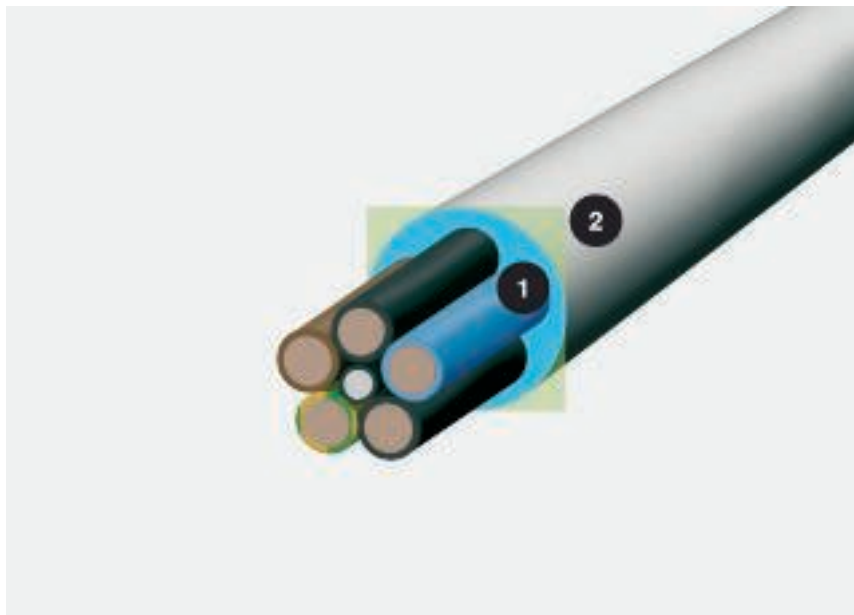

Prečnik kabla i potreban prostor; 1 = prečnik u mm, 2 = potreban prostor u cm<sup>2</sup>



Potreban prostor za kablove u UFS-kanalu sa praznim prostorom

Važan kriterijum za izbor potrebne veličine kanala kod sistema podnog razvoda je zapremina kablova. Pošto se kablovi nikada ne postavljaju usko jedan uz drugi i nikada ne stoje apsolutno paralelno, nije dovoljno da se prilikom izračunavanja volumena u obzir uzme samo prečnik kabla. Realnu osnovu predstavlja formula  $(2r)^2$ . Da bismo Vam olakšali posao, napravili smo na ovoj duploj strani listu prečnika i potrebnog prostora najvažnijih tipova kablova. Važno: kod ovih vrednosti se radi o prosečnim vrednostima koje mogu da variraju od proizvođača do proizvođača. Precizne vrednosti možete pronaći u specifikaciji odgovarajućeg proizvođača.

### Izračunavanje sa formulom $(2r)^2$

Prečnik ne govori puno i stvarnim prostornim potrebama jednog kabla. Izračunajte:  $(2r)^2$ . Ova vrednost predstavlja realnu prostornu potrebu uzimajući u obzir i međuprostor.



## Tabela zapremine kablova



Tip	Pre-čnik mm	Korisni prečnik cm <sup>2</sup>
1 x 4	6,5	0,42
1 x 6	7	0,49
1 x 10	8	0,64
1 x 16	9,5	0,9
1 x 25	12,5	1,56
3 x 1,5	8,5	0,72
3 x 2,5	9,5	0,9
3 x 4	11	1,21
4 x 1,5	9	0,81
4 x 2,5	10,5	1,1
4 x 4	12,5	1,56
4 x 6	13,5	1,82
4 x 10	16,5	2,72
4 x 16	19	3,61
4 x 25	23,5	5,52
4 x 35	26	6,76
5 x 1,5	9,5	0,9
5 x 2,5	11	1,21
5 x 4	13,5	1,82
5 x 6	14,5	2,1
5 x 10	18	3,24
5 x 16	21,5	4,62
5 x 25	26	6,76
7 x 1,5	10,5	1,1
7 x 2,5	13	1,69



Tip	Pre-čnik mm	Korisni prečnik cm <sup>2</sup>
1 x 10	10,5	1,1
1 x 16	11,5	1,32
1 x 25	12,5	1,56
1 x 35	13,5	1,82
1 x 50	15,5	2,4
1 x 70	16,5	2,72
1 x 95	18,5	3,42
1 x 120	20,5	4,2
1 x 150	22,5	5,06
1 x 185	25	6,25
1 x 240	28	7,84
1 x 300	30	9
3 x 1,5	11,5	1,32
3 x 2,5	12,5	1,56
3 x 10	17,5	3,06
3 x 16	19,5	3,8
3 x 50	26	6,76
3 x 70	30	9
3 x 120	36	12,96
4 x 1,5	12,5	1,56
4 x 2,5	13,5	1,82
4 x 6	16,5	2,72
4 x 10	18,5	3,42
4 x 16	21,5	4,62
4 x 25	25,5	6,5
4 x 35	28	7,84
4 x 50	30	9
4 x 70	34	11,56
4 x 95	39	15,21
4 x 120	42	17,64
4 x 150	47	22
4 x 185	52	27
4 x 240	58	33,6
5 x 1,5	13,5	1,82
5 x 2,5	14,5	2,1
5 x 6	18,5	3,42
5 x 10	20,5	4,2
5 x 16	22,5	5,06
5 x 25	27,5	7,56
5 x 35	34	11,56
5 x 50	40	16



Tip	Pre-čnik mm	Korisni prečnik cm <sup>2</sup>
2 x 2 x 0,6	5	0,25
4 x 2 x 0,6	5,5	0,3
6 x 2 x 0,6	6,5	0,42
10 x 2 x 0,6	7,5	0,56
20 x 2 x 0,6	9	0,81
40 x 2 x 0,6	11	1,12
60 x 2 x 0,6	13	1,69
100 x 2 x 0,6	17	2,89
200 x 2 x 0,6	23	5,29
2 x 2 x 0,8	6	0,36
4 x 2 x 0,8	7	0,49
6 x 2 x 0,8	8,5	0,72
10 x 2 x 0,8	9,5	0,9
20 x 2 x 0,8	13	1,69
40 x 2 x 0,8	16,5	2,72
60 x 2 x 0,8	20	4
100 x 2 x 0,8	25,5	6,5
200 x 2 x 0,8	32	10,24



Tip	Pre-čnik mm	Korisni prečnik cm <sup>2</sup>
Cat. 5	8	0,64
Cat. 6	8	0,64



Tip	Pre-čnik mm	Korisni prečnik cm <sup>2</sup>
SAT/BK-provodnik	6,8	0,48



Svakom objektu je za elektroinstalacije potrebno individualno rešenje. Sa OBO serijom Modul 45 moguće je uvek pronaći funkcionalno i estetski ubedljivo rešenje. Jer, Modul 45 je univerzalno primenljiv.

## Ugradni uređaji



Opis sistema	
Univerzalni nosač tehnike prenosa podataka	190
Pomoć pri montaži	
Utičnica	191
Priključni modul sa pločom nosača	192



## Univerzalni nosač tehnike prenosa podataka za Modul 45

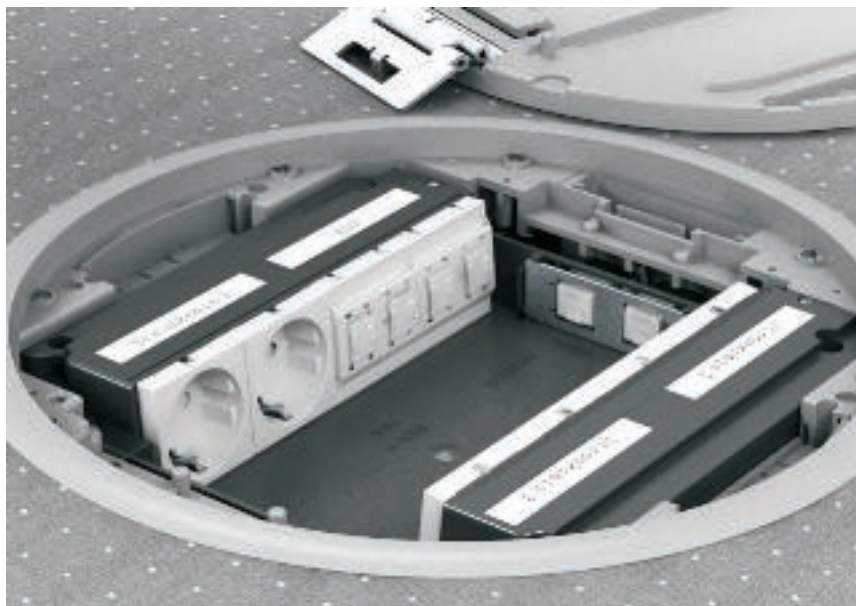

Za instalacije uređaja sa modulima za prenos podataka, OBO nudi univerzalno primenljiv nosač tehnike prenosa podataka: sa pravim izlazom. Priključni kablovi mogu jednostavno i sigurno da se priključe i ne ometaju se međusobno. Integrirane zaštitne maske pokrivaju module u vremenu kada se ne upotrebljavaju i štite ih od prašine i drugih stranih uticaja. Maske se za vreme korišćenja podignu na gore i ponovo automatski zatvore nakon uklanjanja priključnog kabla. U obimu isporuke sadržano je i polje za napise sa providnim poklopcem. Polje za napise je napravljeno za trakice sa napisima do 12 mm širine. Nosač tehnike prenosa podataka sastoji se od dve komponente koje su kombinovane u jednom broju za naručivanje. Nosač baze preuzima funkciju ugradnje u okruženje sistema, dok je sistemski specifičan nosač modula namenjen za nosače modula. Svaki nosač tehnike prenosa podataka može da prihvati do dva modula.



## Pomoć pri montaži Utičnica



### Montaža u dozne GB

Montaža uređaja izvodi se bez vijaka u poklopcima i doznama GB.

Napomena:

Modul 45-uređaje pre priključka provodnika uklopno montirati.



### Montaža utičnice u nosač modula MT

Sigurnost

Kod montaže utičnice u nosač modula uvek koristiti zaštitno kućište!



### Montaža utičnice u Telitank

Pre priključenja provodnika, Modul 45 uređaj montirati u poklopac.



### Montaža utičnice u kompletnu jedinicu GE2V

Pre priključenja provodnika, Modul 45 uređaj montirati u metalni nosač.



## Pomoć pri montaži Priključni modul sa pločom nosača

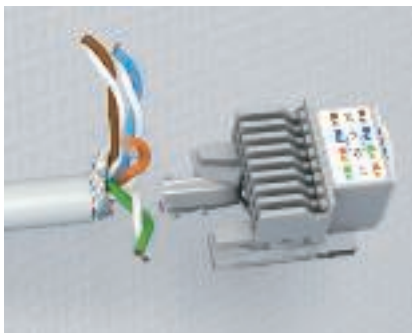

### Priključak uređaja - priprema kablova

Spoljašnji omotač kablova za prenos podataka i, po potrebi, zaštitu, ukloniti u dužini od 50 mm.



### Priključak uređaja - rasterećenje vučne sile

Kabl priključiti na odgovarajuće mesto i vučno rasteretiti sa priloženom vezicom za kablove. Kod zaštićenih kablova potrebno je voditi računa da su kontaktne vezice spojene sa zaštitom.



### Priključak uređaja - sortirati provodnike

Pojedinačne žile pripremiti prema tabeli i fiksirati ih preko kontaktne kleme.



### Priključak uređaja - suvišni deo kablova odseći

Višak dužine kablova iseći sekačem.



### Priključak uređaja - postaviti kabal

Kontaktni lučni nosač postaviti na priključni modul i uklopiti. Kod zaštićene varijante potrebno je dodatno postaviti i zaštitno kućište.



### Priključak uređaja na telefonsku utičnicu RJ11

Kod primene kao telefonska utičnica, ožičiti samo unutrašnje priključne tačke. Sa redukcionim ramom (Typ DMZ-RR/RJ11) sprečava se nenamerno priključivanje RJ45-utikača u telefonsku utičnicu.



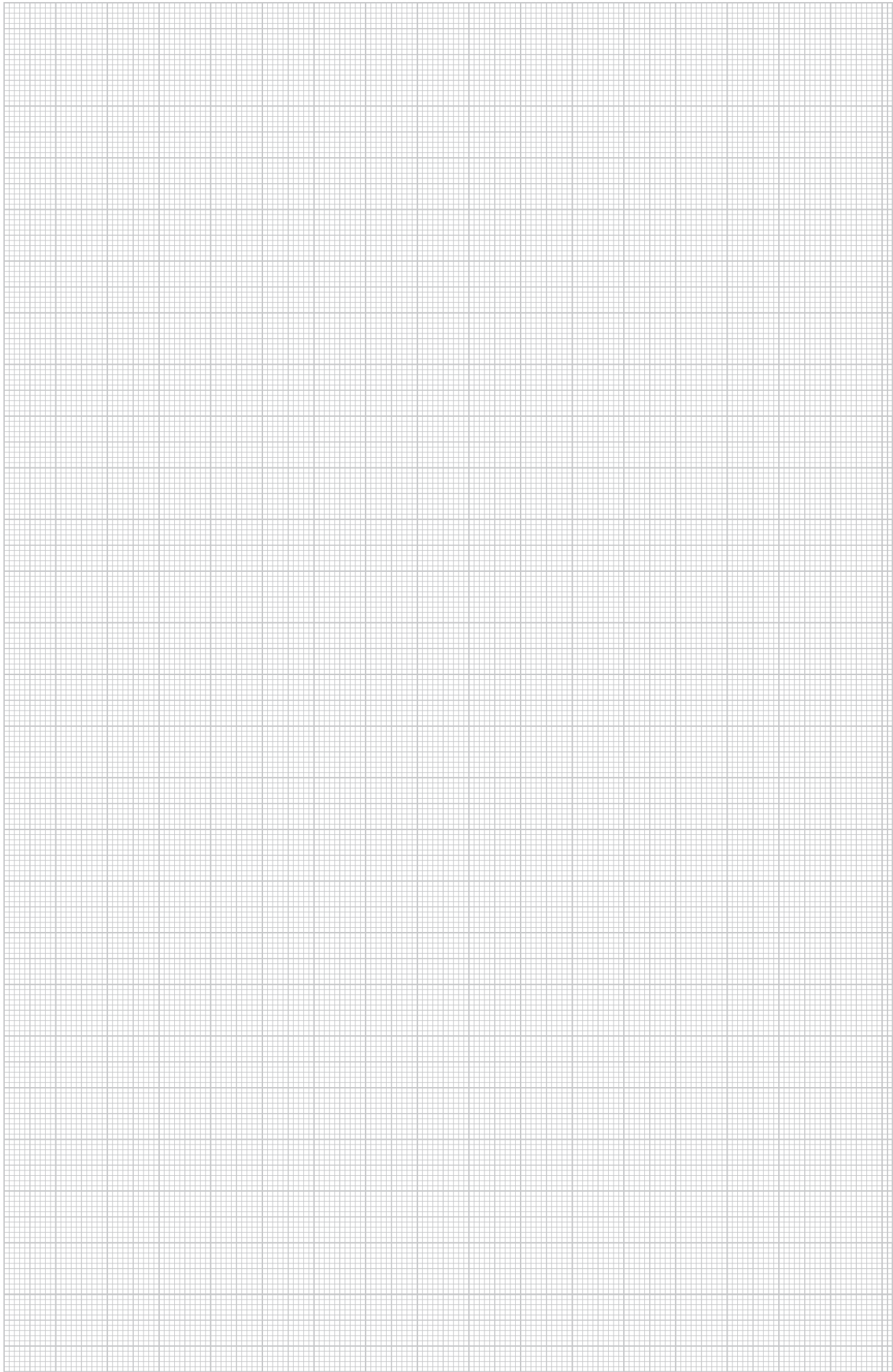

## Materijali metali

**Alu** — Aluminijum

**AIG** — Aluminijum liven pod pritiskom

**VA (1.4301)** — Oplemenjeni čelik,  
nerđajući 1.4301

**CuZn** — mesing

**St** — čelik



# Materijali plastika

## GUM — guma

## HP — Čvrst karton

## PA — poliamid

Termička postojanost:

stalna do oko 90°C, kratkoročna do oko 130°C kao i do oko minus 40°C\*.

Hemijska postojanost uopšte kao i kod polietilena.

### Postojano na

benzin, benzol, dizel-ulje, aceton, rastvarači boja i lakova, ulja i masti.

### Nepostojano na

Natrijumhipohlorit, većina kiselina, hlor.

### Opasnost od pucanja usled napona

Pri vlažnosti kao što je vazdušna nisko, samo kod nekih vodenjinih rastvora soli.

Kod veoma isušanih delova (visoka temperatura i ekstremno niska vlažnost vazduha) jaka osetljivost na goriva i različite rastvarače.

## PA/GF — poliamid, ojačan staklenim vlaknima

Termička postojanost:

stalna do oko 100-110°C, kratkoročna do 160°C kao i do oko minus 40°C\*.

### Postojano na

benzin, benzol, dizel-ulje, aceton, rastvarači za boje i lakove, ulja i masti. Naprsline usled napona izazvanih kombinacijom uticaja.

### Nepostojano na

Natrijumhipohlorit, većina kiselina, hlor.

### Opasnost od pucanja usled napona

Pri vlažnosti kao što je vazdušna nisko, samo kod nekih vodenjinih rastvora soli. Kod veoma isušanih delova (visoka temperatura i ekstremno niska vlažnost vazduha) jaka osetljivost na goriva i različite rastvarače.

## PE — Polietilen

Termička postojanost:

tvrde vrste trajno do oko 90°C, kratkoročno do oko 105°C, meke vrste trajno do oko 80°C, kratkoročno do oko 100°C kao i do oko minus 40°C\*.

### Postojano na

Alkalije i neorganske kiseline.

### Uslovno postojano na

Aceton, organske kiseline, benzin, benzol, dizel-ulje, većina ulja.

### Nepostojano na

Hlor, ugljovodonici, oksidirajuće kiseline.

### Opasnost od pucanja usled napona

Relativno visok.

Naprsline usled napona izazvanih kombinacijom uticaja mogu između ostalog biti izazvane acetonom, različitim alkoholima, mravljom kiselinom, etanolom, benzinom, benzolom, butanskom kiselinom, sircetnom kiselinom, formaldehidom, različitim uljima, peroleumom, propanolom, azotnom kiselinom, sonom kiselinom, sumpornom kiselinom, rastvorima sapuna, terpentinom, trihloretilenom, limunskom kiselinom.

## PP — polipropilen

Termička postojanost:

stalna do oko 90°C, kratkoročna do oko 110°C kao i do oko minus 30°C\*.

Hemijska postojanost uopšte kao i kod polietilena.

### Postojano na

Alkalije i neorganske kiseline

### Uslovno postojano na

Aceton, organske kiseline, benzin, benzol, dizel-ulje, većina ulja

### Nepostojano na

Hlor, ugljovodonici, oksidirajuće kiseline

### Opasnost od pucanja usled napona

Nisko, samo kod nekih kiselina kao što su hromna kiselina, fluorovodonična i sonda kiselina, kao i azotni oksid.

## PVC — polivinil-hlorid

Termička postojanost:

stalna do oko 65°C, kratkoročna do 75°C kao i do oko minus 30°C\*.

### Postojano na

Slabe kiseline, alkalije, ulja i masti, benzin.

### Nepostojano na

Jake kiseline, benzol, aceton, jod, toluen, trihloretilen.

### Opasnost od pucanja usled napona

Nisko, samo kod nekih rastvarača kao što su benzol i aceton.

## MGUM — Celularna guma

\*Negativne vrednosti odnose se samo na delove u stanju mirovanja bez većeg udarnog opterećenja.

Ne postoji veštački materijal koji je otporan na sve hemikalije. Navedeni agensi predstavljaju samo uzak izbor. Molimo da vodite računa o tome da su delovi veštačkih materijala posebno ugroženi pri istovremenom delovanju hemijskih uticaja i visokih temperatura. U ovim uslovima može doći do naprsline usled napona izazvanih kombinacijom ova dva uticaja. U slučaju da niste sigurni molimo vas da se dodatno informišete, odnosno zatražite detaljnu tabelu postojanosti materijala.

Naprsline usled napona izazvanih kombinacijom uticaja hemikalija i mehaničkog opterećenja: do navedenih dolazi kada se delovi veštačkih materijala, koji se naprežu pri istezanju, istovremeno nalaze pod hemijskim uticajima. Pritom su posebno ugroženi delovi od polistirola i polietilena. Takve naprsline mogu biti izazvane i agensima na koje je veštački materijal sam po sebi otporan, kada nije pod mehaničkim opterećenjem. Tipični primeri za delove, koji su pri propisanoj uporebi pod stalnim naponom usled istezanja: prihvatne obujmice, međuoslonci kablovskih uvodnica, trakaste obujmice.



# Klasifikacija prema EN 50085-1

		ispod betonske košuljice: EÜK-kanali	ispod betonske košuljice: EÜK kutije, DUG, ..	sistemi ispod betonske košuljice OKA	sistemi ispod betonske košuljice EBK	Podni nazidni sistemi	Podne kutije GES	metalne podne kutije sa nivelacijom	Kasete okvira	Sistemi za velika opterećenja (UZD + metalne podne kutije)
		EÜK	UZD	OKA	EBK	AIK	GES	RK.N	RK	.SL
6.1	Prema materijalu									
	po savetu									
6.2	Prema otpornosti na udarce za instalaciju i primenu									
6.2.1	Elektroinstalacioni sistemi kanala za udarnu energiju 0,5 J.									
6.2.2	Elektroinstalacioni sistemi kanala za udarnu energiju 1 J.									
6.2.3	Elektroinstalacioni sistemi kanala za udarnu energiju 2 J.									
6.2.4	Elektroinstalacioni sistemi kanala za udarnu energiju 5 J.						x	x	x	x
6.2.5	Elektroinstalacioni sistemi kanala za udarnu energiju 20 J.	x	x	x	x	x				
6.3	Prema temperaturi, kao što je navedeno u tabelama 1, 2 i 3									
Ta- bela 1	Minimalne temperature skladištenja i transporta ± 2 °C									
	-45									
	-25	x	x	x	x	x				
	-15						x	x	x	x
	-5									
Ta- bela 2	Minimalne temperature instalacije i primene ± 2 °C									
	-25									
	-15									
	-5									
	+5	x	x	x	x	x	x	x	x	x
	+15									
Ta- bela 3	Najveće temperature primene ± 2 °C									
	+60	x	x	x	x	x	x	x	x	x
	+90									
	+105									
	+120									

## Klasifikacija prema EN 50085-1

		ispod betonske košuljice: EÜK-kanali	ispod betonske košuljice: EÜK kutije, DUG, ..	sisitemi ispod betonske košuljice OKA	sisitemi ispod betonske košuljice EBK	Podni nazidni sisitemi	Podne kutije GES	metalne podne kutije sa nivelacijom	Kasete okvira	Sisitemi za velika opterećenja (UZD + metalne podne kutije)
		EÜK	UZD	OKA	EBK	AIK	GES	RK.N	RK	.SL
6.4	Prema zaštiti od širenja vatre									
6.4.1	Elektroinstalacioni sisitemi kroz koje se širi požar						x	(x)	(x)	
6.4.2	Elektroinstalacioni sisitemi kroz koje se ne širi požar	x	x	x	x	x				x
6.5	Prema električnoj provodljivosti									
6.5.1	Elektroinstalacioni sisitem kanala sa električnom provodljivošću	x	x	x	x	x	x	x	x	x
6.5.2	Elektroinstalacioni sisitem kanala bez električne provodljivosti									
6.6	Prema električnim izolacionim karakteristikama									
6.6.1	Elektroinstalacioni sisitem kanala bez elektroizolacione karakteristike	x	x	x	x	x				x
6.6.2	Elektroinstalacioni sisitem kanala sa elektroizolacionom karakteristikom						x	x	x	
6.7	Prema ponuđenim vrstama zaštite kroz kućište, odnosno omotač po EN 60529:1991									
6.7.1	Prema zaštiti od čvrstih stranih tela	x	x	x	x	x	x	x	x	x
6.7.2	Prema zaštiti od prodiranja vode		x	x				x	x	x
6.7.3	Prema zaštiti od kontakta opasnih delova						x	x	x	x



## Klasifikacija prema EN 50085-2-2

		ispod betonske košuljice: EÜK-kanali	ispod betonske košuljice: EÜK kutije, DUG, ..	sisitemi ispod betonske košuljice OKA	sisitemi ispod betonske košuljice EBK	Podni nazidni sisitemi	Podne kutije GES	metalne podne kutije sa nivelacijom	Kasete okvira	Sisitemi za velika opterećenja (UZD + metalne podne kutije)
		EÜK	UZD	OKA	EBK	AIK	GES	RK.N	RK	.SL
6.101	Prema načinu održavanja poda									
6.101.1	Elektroinstalacioni sisitemi kanala za suvo održavanje poda									
6.101.2	Elektroinstalacioni sisitemi kanala za mokro održavanje poda kada servisna jedinica nije u upotrebi		x					x	x	x
6.101.3	Elektroinstalacioni sisitemi kanala za mokro održavanje poda kada je servisna jedinica u upotrebi		x					x	x	x
6.102	Prema otporu protiv vertikalnih sila opterećenja koje deluju na male površine									
6.102.1	Elektroinstalacioni sisitemi kanala za 500 N									
6.102.2	Elektroinstalacioni sisitemi kanala za 750 N	x								
6.102.3	Elektroinstalacioni sisitemi kanala za 1000 N									
6.102.4	Elektroinstalacioni sisitemi kanala za 1500 N					x				
6.102.5	Elektroinstalacioni sisitemi kanala za 2000 N						x			
6.102.6	Elektroinstalacioni sisitemi kanala za 2500 N									
6.102.7	Elektroinstalacioni sisitemi kanala za 3000 N		x	x	x			x	x	
6.103	Prema otporu protiv vertikalnih sila opterećenja koje deluju na velike površine									
6.103.1	Elektroinstalacioni sisitemi kanala za 2000 N									
6.103.2	Elektroinstalacioni sisitemi kanala za 3000 N							x		
6.103.3	Elektroinstalacioni sisitemi kanala za 5000 N						x		x	
6.103.4	Elektroinstalacioni sisitemi kanala za 10000 N									
6.103.5	Elektroinstalacioni sisitemi kanala za 15000 N		x		x					x





## Ugradni uređaji Modul 45

	Utičnica sa zaštitnim kontaktom	Varijanta 0° Varijanta 33°	398 398
	Utičnica sa uzemljenjem	Varijanta 0° Varijanta 0°, kodirana	399 399
	Utičnica sa uzemljenjem	Varijanta 33° Varijanta 33°, kodirana	399 400
	Kodirni alat	za kodiranu utičnicu	400
	Utičnica, švajcarski standard	Varijanta Modul 45	400
	Utičnica, danski standard	Varijanta Modul 45	401
	Modul prenaponske zaštite	za priključke za uređaje GB2 i GB3 za nosač modula MT3 i MT4	401 401
	Utičnica za antenu	Modul 45	401
	Telefonska utičnica	Sistem TAE	402
	Tehnika prenosa podataka Modul 45	za priključne module sa pločom nosača	402
	Priključni modul za prenos podataka	sa pločom nosača	402
	Slepi poklopac	Varijanta Modul 45	403

## Ugradni uređaji Modul 45



### Utičnica sa zaštitnim kontaktom, 0°

Tip	Boja	Pakov. Komad	Težina kg/100 kom.	Art.-Br.
SKS-D0 RW1	čistobela	20	3,800	6117 00 1
SKS-D0 ROR1	narandžasta	20	3,800	6117 00 3
SKS-D0 MZGN1	menta zelena	20	3,800	6117 00 5
SKS-D0 SRO1	signalno crvena	20	3,800	6117 00 7

PC polikarbonat

RSD/kom.

Utičnica sa zaštitnim kontaktom 1struka 0°, sa povećanom zaštitom od kontakta, sa utičnim klemama, 2-polna, 16 A, 250 V~, sa priključnim klemama prema IEC 60884-1.



Tip	Boja	Pakov. Komad	Težina kg/100 kom.	Art.-Br.
SKS-D0 RW2	čistobela	10	7,500	6117 01 2
SKS-D0 ROR2	narandžasta	10	7,500	6117 01 4
SKS-D0 MZGN2	menta zelena	10	7,500	6117 01 6
SKS-D0 SRO2	signalno crvena	10	7,500	6117 01 8

PC polikarbonat

RSD/kom.

Utičnica sa zaštitnim kontaktom 2struka 0°, sa povećanom zaštitom od kontakta, sa utičnim klemama, 2-polna, 16 A, 250 V~, sa priključnim klemama prema IEC 60884-1.



Tip	Boja	Pakov. Komad	Težina kg/100 kom.	Art.-Br.
SKS-D0 RW3	čistobela	4	10,300	6117 02 3
SKS-D0 ROR3	narandžasta	4	10,300	6117 02 5
SKS-D0 MZGN3	menta zelena	4	10,300	6117 02 7
SKS-D0 SRO3	signalno crvena	4	10,300	6117 02 9

PC polikarbonat

RSD/kom.

Utičnica sa zaštitnim kontaktom 3struka 0°, sa povećanom zaštitom od kontakta, sa utičnim klemama, 2-polna, 16 A, 250 V~, sa priključnim klemama prema IEC 60884-1.

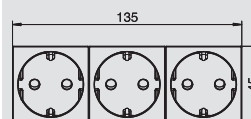
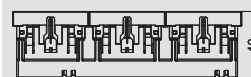
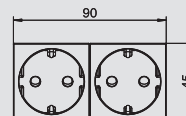
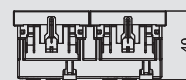
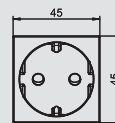
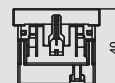

### Utičnica sa zaštitnim kontaktom, 33°

Tip	Boja	Pakov. Komad	Težina kg/100 kom.	Art.-Br.
SKS-D3 RW1	čistobela	20	3,800	6117 04 1
SKS-D3 ROR1	narandžasta	20	3,800	6117 04 3
SKS-D3 MZGN1	menta zelena	20	3,800	6117 04 5
SKS-D3 SRO1	signalno crvena	20	3,800	6117 04 7
SKS-D3 AL1	aluminijum-lakirana	20	3,800	6117 04 9

PC polikarbonat

RSD/kom.

Utičnica sa zaštitnim kontaktom 1struka 33°, sa povećanom zaštitom od kontakta, sa utičnim klemama, 2-polna, 16 A, 250 V~, sa priključnim klemama prema IEC 60884-1.



Tip	Boja	Pakov. Komad	Težina kg/100 kom.	Art.-Br.
SKS-D3 RW2	čistobela	10	7,500	6117 05 2
SKS-D3 ROR2	narandžasta	10	7,500	6117 05 4
SKS-D3 MZGN2	menta zelena	10	7,500	6117 05 6
SKS-D3 SRO2	signalno crvena	10	7,500	6117 05 8
SKS-D3 AL2	aluminijum-lakirana	10	7,500	6117 06 0

PC polikarbonat

RSD/kom.

Utičnica sa zaštitnim kontaktom 2struka 33°, sa povećanom zaštitom od kontakta, sa utičnim klemama, 2-polna, 16 A, 250 V~, sa priključnim klemama prema IEC 60884-1.



Tip	Boja	Pakov. Komad	Težina kg/100 kom.	Art.-Br.
SKS-D3 RW3	čistobela	4	10,300	6117 06 3
SKS-D3 ROR3	narandžasta	4	10,300	6117 06 5
SKS-D3 MZGN3	menta zelena	4	10,300	6117 06 7
SKS-D3 SRO3	signalno crvena	4	10,300	6117 06 9
SKS-D3 AL3	aluminijum-lakirana	4	10,300	6117 07 1

PC polikarbonat

RSD/kom.

Utičnica sa zaštitnim kontaktom 3struka 33°, sa povećanom zaštitom od kontakta, sa utičnim klemama, 2-polna, 16 A, 250 V~, sa priključnim klemama prema IEC 60884-1.

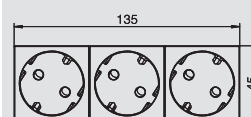
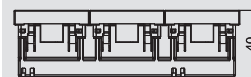
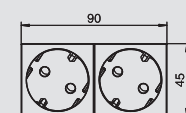
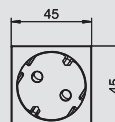
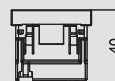

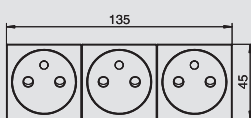
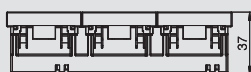
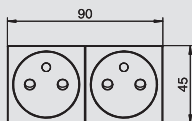
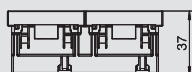
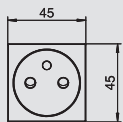
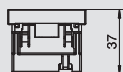

## Utičnica sa uzemljenjem, 0°

Tip	Boja	Pakov. Komad	Težina kg/100 kom.	Art.-Br.
SKS-F0 RW1	čistobela	20	3,800	6117 10 2
SKS-F0 ROR1	narandžasta	20	3,800	6117 10 4
SKS-F0 MZGN1	menta zelena	20	3,800	6117 10 6
SKS-F0 SRO1	signalno crvena	20	3,800	6117 10 8

PC polikarbonat RSD/kom.

Utičnica sa uzemljenjem 1struka 0°, sa povećanom zaštitom od kontakta, sa utičnim klemama, 2-polna, 16 A, 250 V~, sa priključnim klemama prema IEC 60884-1.

Tip	Boja	Pakov. Komad	Težina kg/100 kom.	Art.-Br.
SKS-F0 RW2	čistobela	10	7,500	6117 11 1
SKS-F0 ROR2	narandžasta	10	7,500	6117 11 3
SKS-F0 MZGN2	menta zelena	10	7,500	6117 11 5
SKS-F0 SRO2	signalno crvena	10	7,500	6117 11 7

PC polikarbonat RSD/kom.

Utičnica sa uzemljenjem 2struka 0°, sa povećanom zaštitom od kontakta, sa utičnim klemama, 2-polna, 16 A, 250 V~, sa priključnim klemama prema IEC 60884-1.

Tip	Boja	Pakov. Komad	Težina kg/100 kom.	Art.-Br.
SKS-F0 RW3	čistobela	4	12,000	6117 12 3
SKS-F0 ROR3	narandžasta	4	12,000	6117 12 5
SKS-F0 MZGN3	menta zelena	4	12,000	6117 12 7
SKS-F0 SRO3	signalno crvena	4	12,000	6117 12 9

PC polikarbonat RSD/kom.

Utičnica sa uzemljenjem 3struka 0°, sa povećanom zaštitom od kontakta, sa utičnim klemama, 2-polna, 16 A, 250 V~, sa priključnim klemama prema IEC 60884-1.



## Utičnica sa uzemljenjem, 0°, kodirana varijanta

Tip	Boja	Pakov. Komad	Težina kg/100 kom.	Art.-Br.
SKS-FC0 SRO1	signalno crvena	20	3,800	6106 67 7

PC polikarbonat RSD/kom.

Utičnica sa uzemljenjem 1struka 0° u kodiranoj varijanti, sa povećanom zaštitom od kontakta, sa utičnim klemama, 2-polna, 16 A, 250 V~, sa priključnim klemama prema IEC 60884-1.

Utičnica može da se koristi samo u spoju sa kodiranim elementom tipa CST-SKS.

Napomena: Element za kodiranje ne spada u obim isporuke.

Tip	Boja	Pakov. Komad	Težina kg/100 kom.	Art.-Br.
SKS-FC0 SRO2	signalno crvena	10	7,500	6106 68 7

PC polikarbonat RSD/kom.

Utičnica sa uzemljenjem 2struka 0° u kodiranoj varijanti, sa povećanom zaštitom od kontakta, sa utičnim klemama, 2-polna, 16 A, 250 V~, sa priključnim klemama prema IEC 60884-1.

Utičnica može da se koristi samo u spoju sa kodiranim elementom tipa CST-SKS.

Napomena: Element za kodiranje ne spada u obim isporuke.

Tip	Boja	Pakov. Komad	Težina kg/100 kom.	Art.-Br.
SKS-FC0 SRO3	signalno crvena	4	10,300	6106 69 7

PC polikarbonat RSD/kom.

Utičnica sa uzemljenjem 3struka 0° u kodiranoj varijanti, sa povećanom zaštitom od kontakta, sa utičnim klemama, 2-polna, 16 A, 250 V~, sa priključnim klemama prema IEC 60884-1.

Utičnica može da se koristi samo u spoju sa kodiranim elementom tipa CST-SKS.

Napomena: Element za kodiranje ne spada u obim isporuke.



## Utičnica sa uzemljenjem, 33°

Tip	Boja	Pakov. Komad	Težina kg/100 kom.	Art.-Br.
SKS-F3 RW1	čistobela	20	3,800	6117 14 0
SKS-F3 ROR1	narandžasta	20	3,800	6117 14 2
SKS-F3 MZGN1	menta zelena	20	3,800	6117 14 4
SKS-F3 SRO1	signalno crvena	20	3,800	6117 14 6
SKS-F3 AL1	aluminijum-lakirana	20	3,800	6117 14 8

PC polikarbonat RSD/kom.

Utičnica sa uzemljenjem 1struka 33°, sa povećanom zaštitom od kontakta, sa utičnim klemama, 2-polna, 16 A, 250 V~, sa priključnim klemama prema IEC 60884-1.



# Ugradni uređaji Modul 45



## Utičnica sa uzemljenjem, 33°

Tip	Boja	Pakov. Komad	Težina kg/100 kom.	Art.-Br.
SKS-F3 RW2	čistobela	10	7,500	6117 15 1
SKS-F3 ROR2	narandžasta	10	7,500	6117 15 3
SKS-F3 MZGN2	menta zelena	10	7,500	6117 15 5
SKS-F3 SRO2	signalno crvena	10	7,500	6117 15 7
SKS-F3 AL2	aluminijum-lakirana	10	7,500	6117 15 9

PC polikarbonat

RSD/kom.

Utičnica sa uzemljenjem 2struka 33°, sa povećanom zaštitom od kontakta, sa utičnim klemama, 2-polna, 16 A, 250 V~, sa priključnim klemama prema IEC 60884-1.

Tip	Boja	Pakov. Komad	Težina kg/100 kom.	Art.-Br.
SKS-F3 RW3	čistobela	4	10,300	6117 16 2
SKS-F3 ROR3	narandžasta	4	10,300	6117 16 4
SKS-F3 MZGN3	menta zelena	4	10,300	6117 16 6
SKS-F3 SRO3	signalno crvena	4	10,300	6117 16 8
SKS-F3 AL3	aluminijum-lakirana	4	10,300	6117 17 0

PC polikarbonat

RSD/kom.

Utičnica sa uzemljenjem 3struka 33°, sa povećanom zaštitom od kontakta, sa utičnim klemama, 2-polna, 16 A, 250 V~, sa priključnim klemama prema IEC 60884-1.

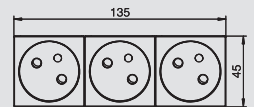
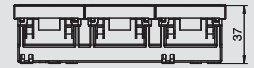
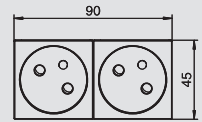

## Utičnica sa uzemljenjem, 33°, kodirana varijanta

Tip	Boja	Pakov. Komad	Težina kg/100 kom.	Art.-Br.
SKS-FC3 SRO1	signalno crvena	20	3,800	6106 70 7

PC polikarbonat

RSD/kom.

Utičnica sa uzemljenjem 1struka 33° u kodiranoj varijanti, sa povećanom zaštitom od kontakta, sa utičnim klemama, 2-polna, 16 A, 250 V~, sa priključnim klemama prema IEC 60884-1.

Utičnica može da se koristi samo u spoju sa kodirnim elementom tipa CST-SKS.

Napomena: Element za kodiranje ne spada u obim isporuke.

Tip	Boja	Pakov. Komad	Težina kg/100 kom.	Art.-Br.
SKS-FC3 SRO2	signalno crvena	10	7,500	6106 71 7

PC polikarbonat

RSD/kom.

Utičnica sa uzemljenjem 2struka 33° u kodiranoj varijanti, sa povećanom zaštitom od kontakta, sa utičnim klemama, 2-polna, 16 A, 250 V~, sa priključnim klemama prema IEC 60884-1.

Utičnica može da se koristi samo u spoju sa kodirnim elementom tipa CST-SKS.

Napomena: Element za kodiranje ne spada u obim isporuke.

Tip	Boja	Pakov. Komad	Težina kg/100 kom.	Art.-Br.
SKS-FC3 SRO3	signalno crvena	4	10,300	6106 72 7

PC polikarbonat

RSD/kom.

Utičnica sa uzemljenjem 3struka 33° u kodiranoj varijanti, sa povećanom zaštitom od kontakta, sa utičnim klemama, 2-polna, 16 A, 250 V~, sa priključnim klemama prema IEC 60884-1.

Utičnica može da se koristi samo u spoju sa kodirnim elementom tipa CST-SKS.

Napomena: Element za kodiranje ne spada u obim isporuke.

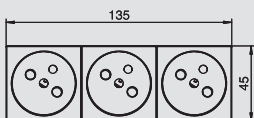
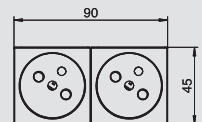
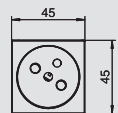
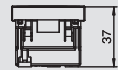

## Kodirni alat

Tip	Boja	Pakov. Komad	Težina kg/100 kom.	Art.-Br.
CST-SKS	crna	10	1,200	6106 73 5

PC polikarbonat

RSD/kom.

Kodirni element za utičnicu sa uzemljenjem u kodiranoj varijanti

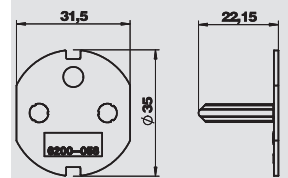

## Utičnica švajcarski standard, Modul 45

Tip	Boja	Pakov. Komad	Težina kg/100 kom.	Art.-Br.
SKS-CH0 RW1	čistobela	1	3,400	6117 20 0

PC polikarbonat

RSD/kom.

Utičnica 1-struka 0° prema švajcarskom standardu (SEV), sa utičnim klemama, 2-polna, 10 A, 250 V~, tip 13, sa priključnim klemama prema IEC 60884-1.

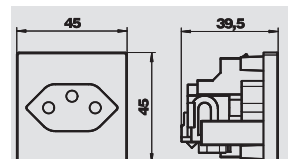

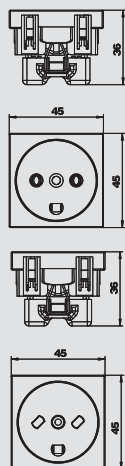

## Utičnica, danski standard, Modul 45, 0°

Tip	Boja	Pakov. Komad	Težina kg/100 kom.	Art.-Br.
<b>SKS-DK0 RW1</b>	čistobela	20	3,050	<b>6117 20 2</b>

**PC** polikarbonat RSD/kom.

Utičnica 1-struka 0° prema danskom standardu, sa povećanom zaštitom od kontakta, sa navojnim klemama, 2-polna, 16 A, 250 V~, sa priključnim klemama prema IEC 60884-1.

Tip	Boja	Pakov. Komad	Težina kg/100 kom.	Art.-Br.
<b>SKS-DKE0 RW1</b>	čistobela	20	3,050	<b>6117 20 3</b>

**PC** polikarbonat RSD/kom.

Utičnica 1-struka 0° prema danskom standardu, kodirana za EOP-strujno kolo, sa navojnim klemama, 2-polna, 16 A 250 V~, sa priključnim klemama prema IEC 60884-1.



## Modul prenaponske zaštite za dozne GB2 i GB3

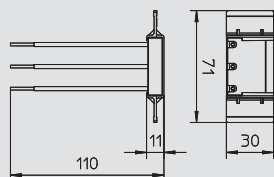

Tip	Signalizacija na uređaju	Pakov. Komad	Težina kg/100 kom.	Art.-Br.
<b>USM-A-4</b>	akustično	1	2,000	<b>5092 47 2</b>

RSD/kom.

Modul prenaponske zaštite sa akustičnim indikatorom kvara, bez isključivanja mreže, za priključak na pojedinačne ili višestruke utičnice. Za ugradnju u kutije za uređaje GB2 i GB3 sa priloženom pregradom.

Modul prenaponske zaštite odgovara EN 61643-11, tip 3, Class III, klasa D.

2polni, 16 A/250 V~, sa akustičnom indikacijom kvara.

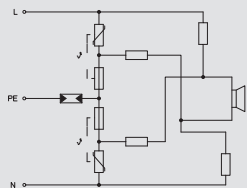

## Modul prenaponske zaštite za nosače modula MT3 i MT4

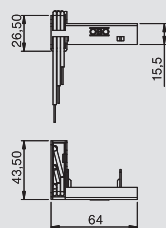

Tip	Signalizacija na uređaju	Pakov. Komad	Težina kg/100 kom.	Art.-Br.
<b>USM-A-4T</b>	akustično	1	0,000	<b>6107 80 1</b>

RSD/kom.

Modul prenaponske zaštite 2 polni, 16 A/250 V~, sa akustičnim indikatorom kvara, bez isključivanja mreže, za priključak na višestruku utičnicu Modul45connect sa priloženim nosačem. Za ugradnju u nosač modula MT3/45 i MT4/45. Modul prenaponske zaštite odgovara EN 61643-11, tip 3, Class III, klasa D.



## Utičnica za antenu, krajnja utičnica, TV i radio

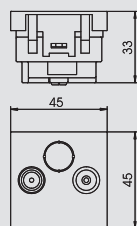

Tip	Boja	Pakov. Komad	Težina kg/100 kom.	Art.-Br.
<b>ANT-2E RW1</b>	čistobela	10	8,100	<b>6117 38 1</b>

RSD/kom.

Pojedinačne kutije za antene, BK i satelitski prijem sa priključkom za TV i Radio.

Frekvencija: 5-862 MHz

Rastavna zv. izolacija: 1 dB

Izol. povratnog kanala: 14 dB

Klasa zaštite od elektromagn. talasa A



## Utičnica za antenu, prolazna kutija, TV i radio

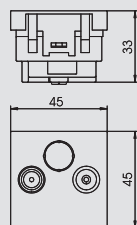

Tip	Boja	Pakov. Komad	Težina kg/100 kom.	Art.-Br.
<b>ANT-2D RW1</b>	čistobela	10	8,100	<b>6117 38 7</b>

RSD/kom.

Kutija za antene, BK i satelitski prijem sa priključkom za TV i radio.

Frekvencija: 5-862 MHz

Konst. zv. izolacija: 4dB

Rastavna zvučna izolacija: 14 dB

Klasa zaštite od elektromagn. talasa A



## Ugradni uređaji Modul 45



### Utičnica za antenu, krajnja utičnica, TV, radio i SAT

Tip	Boja	Pakov. Komad	Težina kg/100 kom.	Art.-Br.
<b>ANT-3E RW1</b>	čistobela	10	9,400	<b>6117 39 3</b>

RSD/kom.

Pojedinačna kutija za antene, BK i satelitski prijem sa priključkom za TV, radio i SAT.

Frekvencija: 5-2050 MHz  
Rastavna zvučna izolacija:  
5-862 MHz - 1 dB  
950-2050 MHz - 2 dB  
Izolacija povratnog kanala: 14 dB  
Klasa zaštite od elektromagnetnih talasa A

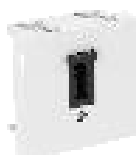
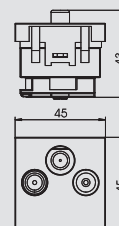

### Telefonska utičnica sistem TAE

Tip	Boja	Pakov. Komad	Težina kg/100 kom.	Art.-Br.
<b>TAE-6F RW1</b>	čistobela	10	2,000	<b>6117 42 8</b>
<b>TAE-6F AL1</b>	aluminijum-lakirana	10	2,000	<b>6117 43 0</b>

RSD/kom.

Kutija za telefon TAE 6 F

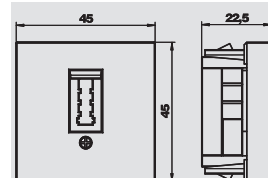

### Tehnika prenosa podataka Modul 45 za priključne module sa pločom nosača

Tip	Boja	Pakov. Komad	Težina kg/100 kom.	Art.-Br.
<b>DMS-2RM RW1</b>	čistobela	10	0,855	<b>6117 31 5</b>

PC polikarbonat

RSD/kom.

Nosač tehnike prenosa podataka sa kosim izlazom za prihvatanje 2 priključna modula sa pločom nosača. Uklopno pričvršćivanje je pogodno za vodoravnu i uspravnu ugradnju u okruženje sistema.

Montažna ploča sa 2 x 1 port.

Tip	Boja	Pakov. Komad	Težina kg/100 kom.	Art.-Br.
<b>DMG-2RM RW1</b>	bela	10	1,100	<b>6117 31 9</b>

RSD/kom.

Nosač tehnike prenosa podataka sa kosim izlazom za prihvatanje 2 priključna modula sa pločom nosača. Uklopno pričvršćivanje je pogodno za vodoravnu i uspravnu ugradnju u okruženje sistema.

Montažna ploča sa 2 x 1 port

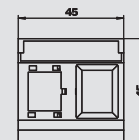
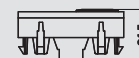
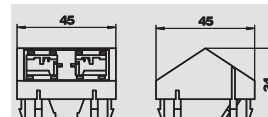

### Priključni modul za prenos podataka sa pločom nosača, kat. 5e

Tip	Pakov. Komad	Težina kg/100 kom.	Art.-Br.
<b>ASM-C5</b>	1	1,120	<b>6117 33 7</b>

RSD/kom.

Priključni modul sa pločom nosača, kat. 5e nezaštićen, sa jednim RJ 45 utičnim mestom. Zajedno sa poklopcem za zaštitu od prašine, vezicom za kablove i uputstvom za montažu.

Zajedno sa zaštitnom kapom, jednom spojnicom za kabl i uputstvom za montažu.

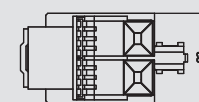
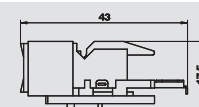

### Priključni modul za prenos podataka sa pločom nosača, kat. 5e, zaštićen

Tip	Pakov. Komad	Težina kg/100 kom.	Art.-Br.
<b>ASM-C5 G</b>	1	1,920	<b>6117 32 5</b>

RSD/kom.

Priključni modul sa pločom nosača, kat. 5e zaštićen, sa jednim RJ 45 utičnim mestom. Zajedno sa EMT-zavrtnjem, poklopcem za zaštitu od prašine, vezicom za kablove i uputstvom za montažu.

Zajedno sa EMV-oklopnom kapom, zaštitnom kapom, spojnicom kabla i uputstvom za montažu.

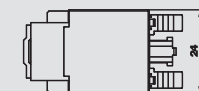
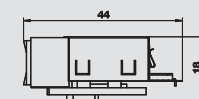

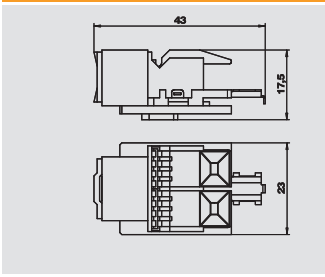

**Priključni modul za prenos podataka sa pločom nosača, kat. 6**

Tip	Pakov.	Težina	Art.-Br.
	Komad	kg/100 kom.	
<b>ASM-C6</b>	1	1,060	<b>6117 34 1</b>

RSD/kom.

Priključni modul sa pločom nosača, kat. 6 nezaštićen, sa jednim RJ 45 utičnim mestom. Zajedno sa poklopcem za zaštitu od prašine, vezicom za kablove i uputstvom za montažu.

Zajedno sa zaštitnom kapom, jednom spojnicom za kabl i uputstvom za montažu.

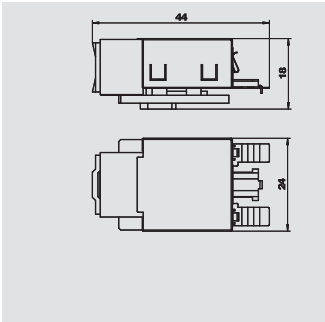

**Priključni modul za prenos podataka sa pločom nosača, kat. 6, zaštićen**

Tip	Pakov.	Težina	Art.-Br.
	Komad	kg/100 kom.	
<b>ASM-C6 G</b>	1	1,850	<b>6117 32 9</b>

RSD/kom.

Priključni modul sa pločom nosača, kat. 6 zaštićen za 10GbE, sa jednim RJ 45 utičnim mestom. Zajedno sa EMT-zavrtnjem, poklopcem za zaštitu od prašine, vezicom za kablove i uputstvom za montažu.

Zajedno sa EMV-oklopnom kapom, zaštitnom kapom, spojnicom kabla i uputstvom za montažu.

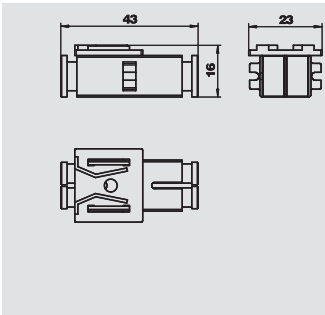

**LWL-spoj sa pločom nosača**

Tip	Pakov.	Težina	Art.-Br.
	Komad	kg/100 kom.	
<b>ASM-LWL K</b>	1	0,095	<b>6117 74 0</b>

RSD/kom.

LWL-spoj sa pločom nosača, jednokanalni modul.

Sadržaj isporuke: spojnica, ploča nosača, 2 zaštitna poklopca, 1 uputstvo za montažu, 1 oznaka.

Obim isporuke: priključnica, noseća ploča, 2 zaštitna poklopca, 1 uputstvo za montažu, 1 oznaka.

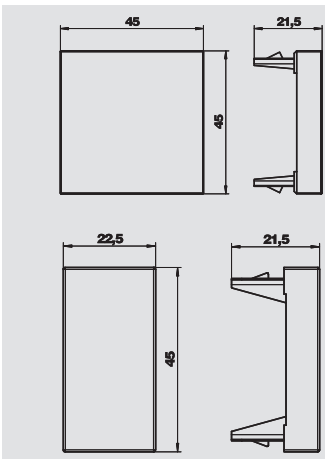

**Slepi poklopac**

Tip	Boja	Pakov.	Težina	Art.-Br.
		Komad	kg/100 kom.	
<b>ADP-B RW1</b>	čistobela	10	0,800	<b>6117 40 6</b>

RSD/kom.

Slepi poklopac-unutrašnji ugao kao zatvarač praznih polja za uređaj (1 širina modula).

Tip	Boja	Pakov.	Težina	Art.-Br.
		Komad	kg/100 kom.	
<b>ADP-B RW0.5</b>	čistobela	10	0,400	<b>6117 41 4</b>



RSD/kom.

Slepi poklopac kao zatvarač praznih polja za pola uređaja (1/2 širine modula).





## Registri

	Abecedni sadržaj	410
	Sadržaj po stranicama	416
	Lista tipova	422



## A

Alat za podizanje, 245  
Alati za podizanje, 335  
Anker vijak, 212

## B

Blok razdelnika 3-polni, 393  
Blok razdelnika T-oblik, 3-polni, 393  
Bočni profil za AIKA (rezervni deo), 296  
Bočni profil za AIKU (rezervni deo), 293  
Bočni profil za AIKU i AIKA, kratka dužina (rezervni deo), 293, 296  
Burgija, 375

## D

Deo utikača 3-polni, navojni priključak, 392  
Deo utikača 5-polni, navojni priključak, 393  
Deo utikača, 3-polni opružni priključak, 392  
Dodatni prsten, 372  
Dozna GB2, 348  
Dozna GB2 sa perforacijom donjeg dela, 348  
Dozna GB3, 253, 349  
Dozna GB3 sa perforacijom donjeg dela, 349-350

## E

Element za nivelaciju, 242  
Element za nivelaciju RKNEV, 322, 326, 343, 345  
Element za nivelaciju za spojeve poklopaca, 259-260  
Element za nivelaciju za spojeve poklopaca, visina 100-, 232  
175 mm  
Element za nivelaciju za spojeve poklopaca, visina 170-, 232  
245 mm  
Element za nivelaciju za spojeve poklopaca, visina 40-, 232  
70 mm  
Element za nivelaciju za spojeve poklopaca, visina 60-, 232  
110 mm

## F

FBA-B200 blok od pene, 407  
FBA-BV200 vakuumski blok, 407  
FBA-SP git masa u patroni, 407

## G

Granično telo, 394  
Gvožđe za postavljanje delova sa zaštitom za ruke, 212

## I

Izlaz za kablove za podnu kutiju, 334  
Izvod provodnika, dupli podovi, 374

## J

Jedinica kanala sa lajsnom, 248  
Jedinica kanala za GES4, visina 100-150 mm, 235  
Jedinica kanala za GES4, visina 40-140 mm, 227  
Jedinica kanala za GES4, visina 40-240 mm, 227  
Jedinica kanala za GES4, visina 60-110 mm, 235  
Jedinica kanala za GES6, visina 100-150 mm, 236  
Jedinica kanala za GES6, visina 40-140 mm, 228  
Jedinica kanala za GES6, visina 40-240 mm, 228  
Jedinica kanala za GES6, visina 60-110 mm, 235  
Jedinica kanala za GES9, visina 100-150 mm, 236  
Jedinica kanala za GES9, visina 40-140 mm, 228  
Jedinica kanala za GES9, visina 40-240 mm, 228  
Jedinica kanala za GES9, visina 40-70 mm, 236  
Jedinica kanala za GES9, visina 60-110 mm, 236  
Jedinica kanala za GESR9, visina 100-150 mm, 237  
Jedinica kanala za GESR9, visina 40-140 mm, 229  
Jedinica kanala za GESR9, visina 40-240 mm, 229  
Jedinica kanala za GESR9, visina 40-70 mm, 237  
Jedinica kanala za GESR9, visina 60-110 mm, 237  
Jedinica kanala za Telitank-nadgradnju, visina 100-150, 235  
mm

## J

Jedinica kanala za Telitank-nadgradnju, visina 40-140, 227  
mm  
Jedinica kanala za Telitank-nadgradnju, visina 40-240, 227  
mm  
Jedinica kanala za Telitank-nadgradnju, visina 40-70, 234  
mm  
Jedinica kanala za Telitank-nadgradnju, visina 60-110, 234  
mm  
Jedinica kanala, prazna, uklopna, visina 100-150 mm, 234  
Jedinica kanala, prazna, uklopna, visina 40-140 mm, 226  
Jedinica kanala, prazna, uklopna, visina 40-240 mm, 226  
Jedinica kanala, prazna, uklopna, visina 40-70 mm, 233  
Jedinica kanala, prazna, uklopna, visina 60-110 mm, 234  
Jedinica kanala, prazna, visina 100-150 mm, 233  
Jedinica kanala, prazna, visina 40-140 mm, 226  
Jedinica kanala, prazna, visina 40-240 mm, 226  
Jedinica kanala, prazna, visina 40-70 mm, 233  
Jedinica kanala, prazna, visina 60-110 mm, 233

## K

Kanal napajanja OKB, 248  
Kanal-završni komad, 293  
Kanal-završni komad za zatvaranje, 206, 208, 210, 270, 272, 274  
Kasete, 243  
Kodirni alat, 400  
Kompletna podna kutija UDHome4, 383  
Kompletna podna kutija UDHome9, 383

## L

Luk za vođenje kablova, 307  
LWL-spoj sa pločom nosača, 403

## M

Maska poklopca za okrugle montažne otvore, 221  
Maska poklopca za ugaone montažne otvore, 221  
Maskirna ploča, 277  
Maskirna ploča za montažni otvor Telitanka, 221  
Maskirna podloška, 373  
Modul 45connect adapter utikača, 386  
Modul 45connect rasterećenje vučne sile, 252, 386  
Modul 45connect spojnica, 250, 386  
Modul 45connect utičnica sa zaštitnim kontaktom, 250, 386  
Modul prenaponske zaštite za dozne GB2 i GB3, 401  
Modul prenaponske zaštite za nosače modula MT3 i, 401  
MT4  
Modul za T račvu kanala, 241  
Modul za ugaonu račvu na desno, visina 40-150 mm, 241  
Modul za ugaonu račvu na desno, visina 40-240 mm, 241  
Modul za ugaonu račvu na levo, visina 40-150 mm, 242  
Modul za ugaonu račvu na levo, visina 40-240 mm, 242  
Montažni ključevi BAB80, 375  
Montažni ključevi BABF80, 375  
Montažni nosač ACO, 357  
Montažni nosač LS prekidača za ugradnju u doznu, 357  
Montažni nosač za ugradnju utičnica za tehniku, 376  
prenosa podataka u GE2V  
Montažni poklopac 250-3 za GES2, 215  
Montažni poklopac 250-3 za GES4, 215  
Montažni poklopac 250-3 za GES6, 215  
Montažni poklopac 250-3 za GES9, 215  
Montažni poklopac 250-3 za GESR4, 215  
Montažni poklopac 250-3 za GESRM2, 215  
Montažni poklopac 250-3 za Telitank, 214  
Montažni poklopac 350-3 za GES4, 219  
Montažni poklopac 350-3 za GES6, 219  
Montažni poklopac 350-3 za GES9, 219  
Montažni poklopac 350-3 za GESR4, 219  
Montažni poklopac 350-3 za GESR7, 219  
Montažni poklopac 350-3 za GESR9, 219  
Montažni poklopac 350-3 za GESRM2, 219  
Montažni poklopac 350-3 za Telitank, 218

**M**

Montažni poklopac DUG350-3R9 za GRAF9, 310  
 Montažni poklopac za GES4, 400 mm, 244  
 Montažni poklopac za GES4, 800 mm, 244  
 Montažni poklopac za GES6, 400 mm, 244  
 Montažni poklopac za GES6, 800 mm, 244  
 Montažni poklopac za GES9, 400 mm, 244  
 Montažni poklopac za GES9, 800 mm, 244  
 Montažni poklopac za GESR9, 400 mm, 245  
 Montažni poklopac za GESR9, 800 mm, 244  
 Montažni poklopac za primenu GRAF9 za velike terete, 310  
 Montažni poklopac za Telitank-montažu, 277  
 Montažni poklopac za Telitank-nadgradnju, 400 mm, 243  
 Montažni poklopac za Telitank-nadgradnju, 800 mm, 243  
 Montažni poklopac za velika opterećenja 250-3/4, 216  
 Montažni poklopac za velika opterećenja 250-3R4, 216  
 Montažni poklopac za velika opterećenja 350-3/4, 220  
 Montažni poklopac za velika opterećenja 350-3/9, 220  
 Montažni poklopac za velika opterećenja 350-3R4, 220  
 Montažni poklopac za velika opterećenja 350-3R7, 220  
 Montažni poklopac za velika opterećenja 350-3R9, 220  
 Montažni poklopac za velika opterećenja, za kvadratne, 344-345  
 podne kutije  
 Montažni poklopac za velika opterećenja, za okrugle, 343  
 podne kutije  
 Montažni poklopac, 800 mm, 243  
 Montažni poklopac, uklopni, 800 mm, 243  
 Montažni set za UZD250-3, 320, 341  
 Montažni set za UZD350-3, 320, 341

**N**

Navojna čaura za metalne podne kutije sa stopicama, 335  
 Navojne čaure za podne kutije sa ramom, 335  
 Navrtka, 271, 273, 275, 293, 296, 368  
 Nazidna podna račva, 294  
 Nivelacioni element za UZD/UGD250-3 sa visinom 70-, 213-214  
 125 mm  
 Nivelacioni element za UZD/UGD350-3 sa visinom 70-, 217-218  
 125 mm  
 Nivelacioni element za UZD250-3 sa visinom 115-170, 214  
 mm  
 Nivelacioni element za UZD250-3 visine 165-220 mm, 214  
 Nivelacioni element za UZD350-3 sa visinom 115-170, 218  
 mm  
 Nivelacioni element za UZD350-3 visine 165-220 mm, 218  
 Nosač modula MT4 za OKB, 250  
 Nosač modula sa zaštitnim kućištem za Modul 45-, 254, 353  
 uređaje  
 Nosač modula za četiri Modul-45-uređaja, dužina, 352  
 sistema 208 mm  
 Nosač modula za Modul 45-uređaje, 386-387  
 Nosač modula za tri Modul-45-uređaja, dužina sistema, 352  
 165 mm  
 Nosač tehnike prenosa podaka tip A, 1/1 širina modula, 266, 313  
 Nosač tehnike prenosa podaka tip B, 1/1 širina modula, 267, 314  
 Nosač tehnike prenosa podaka tip C, 1/1 širina modula, 267, 314  
 Nosač tehnike prenosa podaka tip EP, 1/1 širina, 267, 314  
 modula  
 Nosač tehnike prenosa podaka tip F, 1/1 širina modula, 267, 314  
 Nosač tehnike prenosa podaka tip PA, 1/1 širina, 267, 314  
 modula  
 Nosač uređaja, 249  
 Nosač uređaja GTGRAF9, 309  
 Nosač uređaja za CEE-ugradnju, 358  
 Nosač za spojeve poklopaca za širine kanala 400, 500 i, 232, 240,  
 600 mm 259, 262  
 Nosači za velika opterećenja DSSL, 341, 343, 345

**O**

OBO tipl, 212  
 OBO udarni tipl, 212  
 OKA završni element kanala, 260, 262  
 Osnovna kutija 250, 284

**O**

Osnovna kutija 350, 284  
 Osnovno kućište 250, 285  
 Osnovno kućište 250 sa zaštitom, 284-285  
 Osnovno kućište 350 sa zaštitom, 284-285

**P**

Ploča nosača za montažni nosač, 354-356  
 Ploča za montažu za ugradnju utičnica za tehniku, 381  
 prenosa podataka GESRM2  
 Ploča za montažu za ugradnju utičnica za tehniku, 265, 312  
 prenosa podataka u sistem nosača modula 55  
 Ploče za ispunu i uložne ploče za okrugle podne kutije, 307  
 Pločica za armiranje, 242  
 Pločica za označavanje, 406  
 Podmetač za metalne podne kutije sa nivelacijom, 336  
 Podna kutija GE2V, 376  
 Podna kutija GES2 univerzalna, 300  
 Podna kutija GES2DB, 300  
 Podna kutija GES4 univerzalna, 300  
 Podna kutija GES4DB, 300  
 Podna kutija GES4M10 univerzalna, 300  
 Podna kutija GES4M10DB, 301  
 Podna kutija GES6 univerzalna, 301  
 Podna kutija GES6DB, 301  
 Podna kutija GES6M10 univerzalna, 301  
 Podna kutija GES6M10DB, 301  
 Podna kutija GES9 univerzalna, 302  
 Podna kutija GES9M10 univerzalna, 302  
 Podna kutija GES9M10DB, 302  
 Podna kutija GESR4 univerzalni, 305  
 Podna kutija GESR7 univerzalna, 305  
 Podna kutija GESR9 sa zaštitnim ramom za tepih, 306  
 Podna kutija GESR9 univerzalna, 306  
 Podna kutija GESR9/10 univerzalna, 306  
 Podna kutija GESRA7/10, 306  
 Podna kutija GESRA7D, 305  
 Podna kutija GESRA7DM, 305  
 Podna kutija GESRA9/10, 306  
 Podna kutija GESRM2 sa zaštitnim okvirom za duple i, 379  
 šuplje podove  
 Podna kutija GESRM2 sa zaštitnim okvirom za, 378  
 UZD/UDL  
 Podna kutija GESRM2 sa zaštitnim ramom podne, 379-380  
 obloge za UZD/UDL  
 Podna kutija okrugla za visinu betonske košuljice 55, 264, 311  
 mm  
 Podna kutija sa stopicama sa izlazom za kabl, RКСN,, 321  
 nominalna veličina 4  
 Podna kutija sa stopicama sa izlazom za kabl, RКСN,, 321-322  
 nominalna veličina 9  
 Podna kutija sa stopicama sa izlazom za kabl, RКСR,, 323-324  
 nominalna veličina R4  
 Podna kutija sa stopicama sa izlazom za kabl, RКСR,, 324  
 nominalna veličina R7  
 Podna kutija sa stopicama sa izlazom za kabl, RКСR,, 324  
 nominalna veličina R9  
 Podna kutija sa stopicama za revizioni otvor, RKN,, 321  
 nominalna veličina 4  
 Podna kutija sa stopicama za revizioni otvor, RKN,, 321  
 nominalna veličina 9  
 Podna kutija sa stopicama za revizioni otvor, RKR,, 323  
 nominalna veličina R4  
 Podna kutija sa stopicama za revizioni otvor, RKR,, 323  
 nominalna veličina R7  
 Podna kutija sa stopicama za revizioni otvor, RKR,, 323  
 nominalna veličina R9  
 Podna kutija sa stopicama za tubus, RKFN, nominalna, 322  
 veličina 4  
 Podna kutija sa stopicama za tubus, RKFN, nominalna, 322  
 veličina 9  
 Podna kutija sa stopicama za tubus, RKFN, nominalna, 324-325  
 veličina R4

## P

Podna kutija sa stopicama za tubus, RKFN, nominalna, 325  
veličina R7  
Podna kutija sa stopicama za tubus, RKFN, nominalna, 325  
veličina R9  
Podna kutija za izlaz za kabl, RKS, nominalna veličina, 318  
250-3  
Podna kutija za izlaz za kabl, RKS, nominalna veličina, 319  
350-3  
Podna kutija za nivelaciju sa izlazom za kabl,, 327-328  
RKSNUZD3, nominalna veličina 4  
Podna kutija za nivelaciju sa izlazom za kabl,, 328  
RKSNUZD3, nominalna veličina 9  
Podna kutija za nivelaciju sa izlazom za kabl,, 331  
RKSNUZD3, nominalna veličina R4  
Podna kutija za nivelaciju sa izlazom za kabl,, 331  
RKSNUZD3, nominalna veličina R7  
Podna kutija za nivelaciju sa izlazom za kabl,, 331  
RKSNUZD3, nominalna veličina R9  
Podna kutija za nivelaciju za revizioni otvor, RKNUZD, 327  
3, nominalna veličina 4  
Podna kutija za nivelaciju za revizioni otvor, RKNUZD, 327  
3, nominalna veličina 9  
Podna kutija za nivelaciju za revizioni otvor,, 330  
RKRNUZD3, nominalna veličina R4  
Podna kutija za nivelaciju za revizioni otvor,, 330  
RKRNUZD3, nominalna veličina R7  
Podna kutija za nivelaciju za revizioni otvor,, 330  
RKRNUZD3, nominalna veličina R9  
Podna kutija za nivelaciju za tubus, RKFNUZD3,, 328  
nominalna veličina 4  
Podna kutija za nivelaciju za tubus, RKFNUZD3,, 329  
nominalna veličina 9  
Podna kutija za nivelaciju za tubus, RKFRNUZD3,, 332  
nominalna veličina R4  
Podna kutija za nivelaciju za tubus, RKFRNUZD3,, 332  
nominalna veličina R7  
Podna kutija za nivelaciju za tubus, RKFRNUZD3,, 332-333  
nominalna veličina R9  
Podna kutija za revizioni otvor, RK, nominalna veličina, 318  
250-3  
Podna kutija za revizioni otvor, RK, nominalna veličina, 318  
350-3  
Podna kutija za tubus, RKF, nominalna veličina 250-3, 319  
Podna kutija za tubus, RKF, nominalna veličina 350-3, 319  
Podna kutija za velika opterećenja sa nivelacijom,, 344  
prazna, RKNSSL  
Podna kutija za velika opterećenja sa nivelacijom,, 342  
prazna, RKRSLS  
Podna kutija za velika opterećenja sa stopicama za, 344  
tubus, RKFNSLS  
Podna kutija za velika opterećenja sa stopicama za, 342  
tubus, RKFRSLS  
Podna kutija za velika opterećenja za tubus, prazan,, 340  
RKSL, klasa opterećenja 1  
Podna kutija za velika opterećenja za tubus, prazan,, 340  
RKSL, klasa opterećenja 2  
Podna kutija za velika opterećenja za tubus, RKFSL,, 340-341  
klasa opterećenja 1  
Podna kutija za velika opterećenja za tubus, RKFSL,, 341  
klasa opterećenja 2  
Podna kutija za vlažno održavanje sa zaštitnim ramom, 309  
podne obloge  
Podna obloga-kaseta BEK/F, 320  
Podni izlaz za montažu kanala, 372  
Podni izlaz za montažu u duple podove, 372  
Podni izlaz za montažu u ošupljene podove, 372  
Podni kanal sa montažnim otvorima, 270, 272, 274  
Podni kanal širine 200 mm, 258, 261  
Podni kanal širine 300 mm, 258, 261  
Podni kanal širine 400 mm, 258, 261  
Podni kanal širine 500 mm, 258, 261  
Podni kanal širine 600 mm, 258, 261  
Podni kanal, 2-delni, 206, 208, 210  
Podni kanal, 2-komorni, 280, 282  
Podni kanal, 3-delni, 206, 208, 210  
Podni kanal, 3-komorni, 280, 282

## P

Podni kanal, visina kanala 40 mm, 290  
Podni kanal, visina kanala 70 mm, 290  
Podni kanal, visina kanala 75 mm, 290  
Podni kanal, zatvoren, 270, 272, 274  
Podni razdelnik za visoki napon UVS sa fiksnim, 389  
priključkom  
Podni razdelnik za visoki napon UVS sa utičnim, 390  
priključkom  
Podno kućište UGD350-3 za GESR9/55, 263  
Podno kućište sa izvodom UDL, 372  
Podno kućište sa izvodom za montažu GESRM2, 380  
Podno kućište UGD250-3 za GES9/55, 263  
Podno kućište UGD350-3 za GES9/55, 263  
Poklopac kućišta veličine 250, 286  
Poklopac kućišta veličine 350, 286  
Poklopac priključka za uređaje, 292  
Poklopac Telitank T12L, 366-367  
Poklopac Telitank T4B, 362-363  
Poklopac Telitank T4L/T8NL, 364-365  
Poklopac uređaja za račvu, 295  
Poklopac za prazno mesto za dozne i metalne podne, 357  
kutije  
Poklopci za dozne GB2, 348-349  
Poklopci za dozne GB3, 253-254, 350-351  
Pokrivne ploče uređaja, 372  
Polje za napise, 254, 351  
Pomoć za brzo otključavanje, 221  
Potpornici, 280, 282  
Pregrada, 240, 249, 254, 351  
Pregrada kanala, 290, 294  
Pregrada kanala za visinu kanala 75 mm, 290  
Pregrada Telitank T12L, 368  
Pregrada Telitank T4B, 363  
Pregrada Telitank T4L/T8NL, 365  
Pregrada za nosač modula, 353  
Pregrada za nosač modula, vertikalna, 265, 312  
Pričvrtna spojnica, 280, 282  
Pričvrtna vezica kanala, 212  
Pričvrtni ugaonik za Fleks-kanal, 302, 307  
Pričvrtni ugaonik za Fleks-kanal u GESRM2, 382  
Priključak za uređaje pravougaoni za visinu betonske, 264, 311  
košuljice 55 mm  
Priključak za uređaje Telitank T4L, 363  
Priključak zaštitnog voda, 249, 290, 294  
Priključak zaštitnog voda, 243  
Priključna vezica, 206, 208, 210  
Priključni adapter, prav, utičnica, 250  
Priključni adapter, prav, utikač, 250  
Priključni kabl 3-žilni, bez halogena, prečnik 2,5 mm<sup>2</sup>, 252, 391-392  
Priključni kabl 3-žilni, PVC, prečnik 1,5 mm<sup>2</sup>, 251, 390  
Priključni kabl 3-žilni, PVC, prečnik 2,5 mm<sup>2</sup>, 251-252, 391  
Priključni modul za prenos podataka sa pločom nosača,, 402  
kat. 5e  
Priključni modul za prenos podataka sa pločom nosača,, 402  
kat. 5e, zaštićen  
Priključni modul za prenos podataka sa pločom nosača,, 403  
kat. 6  
Priključni modul za prenos podataka sa pločom nosača,, 403  
kat. 6, zaštićen  
Priključni modul za prenos podataka Snap-In, gat. 5e,, 357, 382  
zaštićen  
Priključni modul za prenos podataka Snap-In, gat. 6,, 357, 382  
zaštićen  
Priključni modul za prenos podataka Snap-In, kat. 5e,, 356, 381  
nezaštićen  
Priključni modul za prenos podataka Snap-In, kat. 6,, 357, 382  
nezaštićen  
Priključni poklopac uređaja, 292  
Priključni profil podne obloge, 242  
Priključni ugao kanala (provodni), 212  
Priključni ugao zaštitnog voda, 221

**P**

Produžetak, 302, 307, 320  
 Pyrosit FBS90 protivpožarna pena, 406  
 Pyrosit pištolj za patrone, 406  
 Pyrosit set cevi za mešanje, 406  
 Pyrosit vatrootporni kofer, 406

**R**

Ram razvodnog kućišta za veličinu 250, 286  
 Ram razvodnog kućišta za veličinu 350, 286  
 Rasterećenje vučne sile, 351, 368  
 Rasterećenje vučne sile T4B i T12L, 368  
 Rasterećenje vučne sile za montažni nosač, 354  
 Ravna zaptivka, 242  
 Ravni ram, 277  
 Razvodna kutija, 276  
 Rekonstrukcioni set, 308  
 Revizionna podna kutija za montažu medija stubića, 304  
 Revizionna podna kutija ZES4, 303  
 Revizionna podna kutija ZES6, 303  
 Revizionna podna kutija ZES9, 303  
 Revizionna podna kutija ZES9/10, 303  
 Revizionna podna kutija ZESR4, 308  
 Revizionna podna kutija ZESR7, 308  
 Revizionna podna kutija ZESR9, 308  
 Revizionna podna kutija ZESRA7, 308

**S**

S990-masku, 365  
 S990-masku sa poljem za natpise, 365

**Š**

Šablon za bušenje, 375

**S**

Sistem montažnih nosača za tehniku prenosa podataka, 354  
 Slep poklopac, 277, 291, 403  
 Slep poklopac priključnog T-komada, 295  
 Slep poklopac račve, 295  
 Slep poklopac spoljašnjeg ugla, 291  
 Slep poklopac T-račve, 291  
 Slep poklopac za suvo održavane podove, bez kružnog, 373  
 žleba podne obloge  
 Slep poklopac za suvo održavane podove, sa kružnim, 374  
 žlebom podne obloge  
 Slep poklopac za unutrašnji ugao, 291  
 Slep poklopac za UZD250-3, 214  
 Slep poklopac za UZD350-3, 218  
 Slep poklopac za vlažno održavane podove, bez, 374  
 kružnog žleba podne obloge  
 Slep poklopac zaštićen od vlage za UZD250-3, 214  
 Slep poklopac zaštićen od vlage za UZD350-3, 218  
 Slep poklopci, 352  
 Snap-in moduli, 377  
 Spojnica, 270, 272, 274, 280, 282  
 Spojnica za jedinicu kanala sa lajsnom, 249  
 Spojnica za kanal napajanja, 249  
 Spoljašnji ugao, 248

**T**

Tehnika prenosa podataka Modul 45 za priključne, 402  
 module sa pločom nosača  
 Telefonska utičnica sistem TAE, 402  
 Telitank T12L, 366  
 Telitank T4B, 362  
 Telitank T4L, 363  
 Telitank T8NL, 363  
 Telitank-adapter za ugradnju Modul 45 ipod S990, 363  
 poklopca, 1-struki  
 Telitank-adapter za ugradnju Modul 45 ipod S990, 364  
 poklopca, 3-struki

**T**

T-komad, 248  
 Tubus za GRAF9 (rezervni deo), 310  
 Tubus za podne kutije sa ramom i podne kutije sa, 334  
 stopicama

**U**

Ugaona maska T4L/T8NL, savijena ka spolja, 365  
 Ugaona maska T4L/T8NL, savijena ka unutra, 366  
 Ugaonik za nivelisanje za UGD250-3, 329, 333  
 Ugaonik za nivelisanje za UGD350-3, 329, 333  
 UGD250-3 za okrugle podne kutije, za visinu betonske, 213  
 košuljice 70-125 mm  
 UGD250-3 za pravougaone podne kutije, za visinu, 213  
 betonske košuljice 70-125 mm  
 UGD350-3 za okrugle podne kutije, za visinu betonske, 217  
 košuljice 70-125 mm  
 UGD350-3 za pravougaone podne kutije, za visinu, 217  
 betonske košuljice 70-125 mm  
 Ugradna jedinica za GES4, visina 100-150 mm, 238  
 Ugradna jedinica za GES4, visina 40-140 mm, 230  
 Ugradna jedinica za GES4, visina 40-240 mm, 230  
 Ugradna jedinica za GES4, visina 60-110 mm, 238  
 Ugradna jedinica za GES6, visina 100-150 mm, 238  
 Ugradna jedinica za GES6, visina 40-140 mm, 230  
 Ugradna jedinica za GES6, visina 40-240 mm, 230  
 Ugradna jedinica za GES6, visina 60-110 mm, 238  
 Ugradna jedinica za GES9, visina 100-150 mm, 239  
 Ugradna jedinica za GES9, visina 40-140 mm, 230  
 Ugradna jedinica za GES9, visina 40-240 mm, 231  
 Ugradna jedinica za GES9, visina 40-70 mm, 238  
 Ugradna jedinica za GES9, visina 60-110 mm, 238  
 Ugradna jedinica za GES9/55, 259, 262  
 Ugradna jedinica za GESR9, visina 100-150 mm, 239  
 Ugradna jedinica za GESR9, visina 40-140 mm, 231  
 Ugradna jedinica za GESR9, visina 40-240 mm, 231  
 Ugradna jedinica za GESR9, visina 40-70 mm, 239  
 Ugradna jedinica za GESR9, visina 60-110 mm, 239  
 Ugradna jedinica za GESR9/55, 259, 262  
 Ugradni ram za četiri 1-struka Modul 45 uređaja, 264, 311  
 Ugradni ram za kombinacije 2-struki i 2-struki Modul 45, 264, 311  
 uređaji  
 Ugradni ram za kombinacije 3-struki i 1-struki Modul 45, 264, 311  
 uređaj  
 Ugradni ram za tri 1-struka Modul 45 uređaja, 264, 311  
 Umetak za uređaje za kosu ugradnju Modul 45-uređaja, 352  
 Unutrašnji ugao, 248  
 Utični deo 3-polni, navojni priključak, 392  
 Utični deo 3-polni, opružni priključak, 393  
 Utični deo 5-polni, navojni priključak, 393  
 Utičnica sa uzemljenjem, 0°, 399  
 Utičnica sa uzemljenjem, 0°, kodirana varijanta, 399  
 Utičnica sa uzemljenjem, 33°, 399-400  
 Utičnica sa uzemljenjem, 33°, kodirana varijanta, 400  
 Utičnica sa zaštitnim kontaktom 33°, 255  
 Utičnica sa zaštitnim kontaktom, 0°, 265-266, 312-313, 398  
 Utičnica sa zaštitnim kontaktom, 33°, 266, 313, 353, 398  
 Utičnica švajcarski standard, Modul 45, 400  
 Utičnica za antenu, krajnja utičnica, TV i radio, 401  
 Utičnica za antenu, krajnja utičnica, TV, radio i SAT, 402  
 Utičnica za antenu, prolazna kutija, TV i radio, 401  
 Utičnica, danski standard, Modul 45, 0°, 401  
 UZD250-3 sa uvođenjem cevi za visinu betonske, 213  
 košuljice 70-125 mm  
 UZD250-3 za visinu betonske košuljice 115-170 mm, 213  
 UZD250-3 za visinu betonske košuljice 165-220 mm, 213  
 UZD250-3 za visinu betonske košuljice 70-125 mm, 213  
 UZD350-3 sa uvođenjem cevi za visinu betonske, 217  
 košuljice 70-125 mm  
 UZD350-3 za visinu betonske košuljice 115-170 mm, 217  
 UZD350-3 za visinu betonske košuljice 165-220 mm, 217

## Abecedni sadržaj

### U

UZD350-3 za visinu betonske košuljice 70-125 mm, 217

### V

Venac testere, 375

Vertikalna krivina, 2-komorna, 206, 208, 210, 270, 272, 274, 281, 283

Vertikalna krivina, 3-komorna, 207, 209, 211, 270, 272, 274, 281, 283

Vijak za fiksiranje poklopca, 221

Vitica testere, 375

### Z

Za priključak spreman nosač modula MT3, 387

Za priključak spreman nosač modula MT4, 387

Za priključak spreman nosač modula MT4 sa zaštitom, 387  
od prenapona

Za priključak spremna dozna GB2 sa zaštitom od, 388  
prenapona

Za priključak spremna dozna GB3, 388

Za priključak spremna dozna GB3 sa zaštitom od, 389  
prenapona

Za priključak spremna dozna GB2, 387-388

Zaptivka, 221-222

Zaptivka poklopca, 249

Zaptivka poklopca za širinu kanala 200 i 300 mm, 232, 240, 259, 262

Zaštitni poklopac za podove sa suvim održavanjem, 373

Zaštitni poklopac za podove sa vlažnim održavanjem, 373

Zaštitni ram za tepih, 277

Zaštitno kućište za nosač modula, 352-353

Završni komad kanala, 248

Završni komad kanala, visina 40-150 mm, 241

Završni komad kanala, visina 40-240 mm, 241

Završni komad račve, 296

Zidna pločica, 407

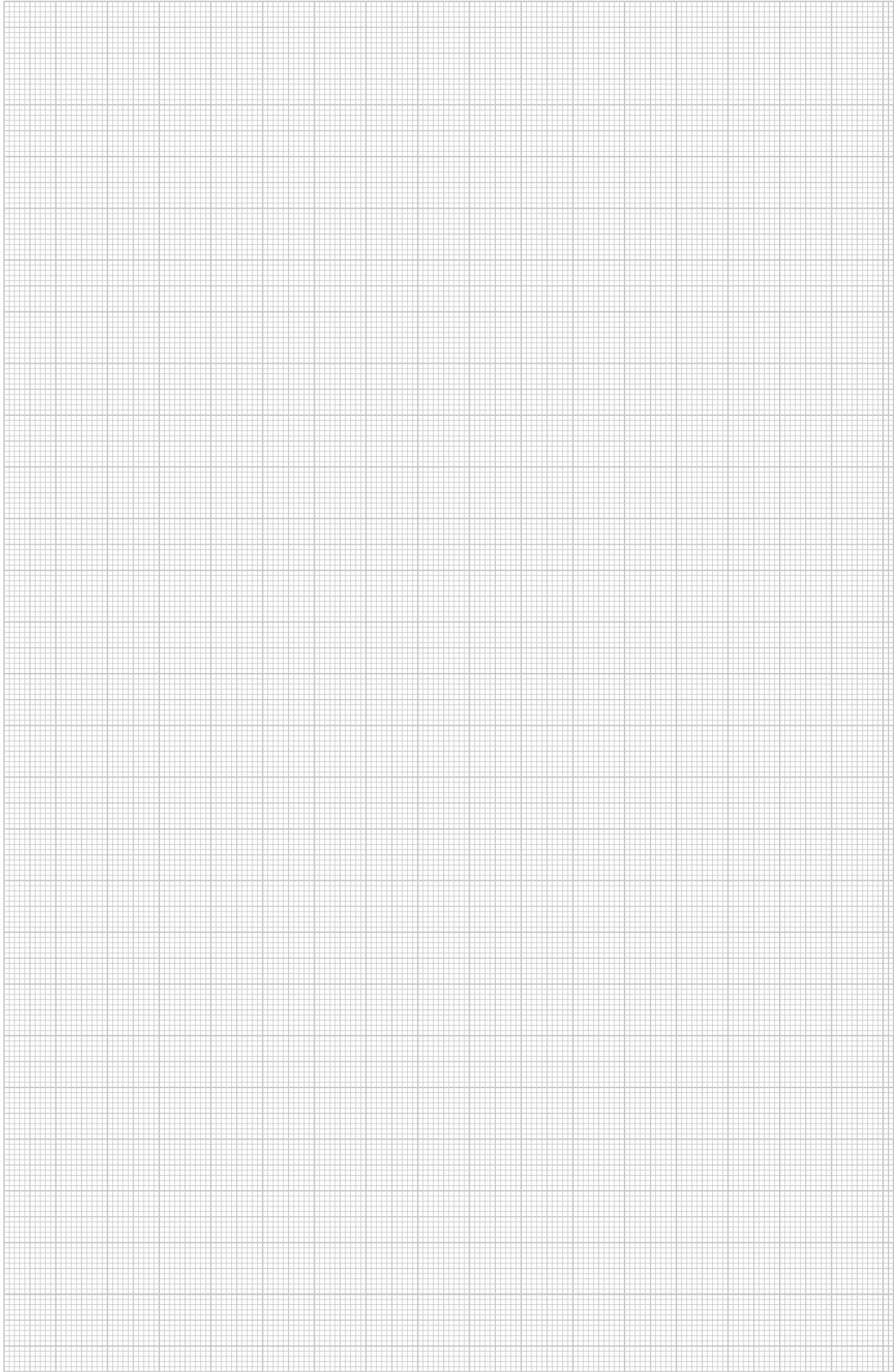

# Numerički popis

Cena

Tip	Greške i	Stari tip	Tehni	Tip	Greške i	Stari tip	Tehni	Tip	Greške i	Stari tip	Tehni	Tip	Greške i	Stari tip	Tehni
5669197	2351 05 6	RSD/100	212	5123101	6108 15 1	RSD/kom.	251	6460038	6117 06 9	RSD/kom.	255	5428190	7202 32 2	RSD/kom.	407
5229513	2351 06 4		212	5123118	6108 15 2		251	6213436	6117 07 1		398	5428206	7202 50 6		407
				5123125	6108 15 3		251					5428220	7202 51 6		407
5851417	3031 50 0	RSD/kom.	212	5123163	6108 15 4		251	5437925	6117 07 4		250				
				5123170	6108 15 5		251	5437932	6117 07 6		250	5448259	7205 42 5		406
				5123187	6108 15 6		251	5437949	6117 07 8		250				
5851059	3105 01 6	RSD/100	212	5123224	6108 15 7		251	5437970	6117 08 0		250	5650904	7208 22 1		406
5851110	3105 02 4		212	5123231	6108 15 8		251	5437987	6117 08 2		250	5650911	7208 22 5		406
5851172	3105 03 2		212	5123248	6108 15 9		251					5650928	7208 22 9		406
5963929	3498 10 7		212	5123286	6108 16 0		251	6460090	6117 10 2		399			RSD/VPE	
				5123293	6108 16 1		251	6460151	6117 10 4		399	5650935	7208 23 3		406
				5123309	6108 16 2		251	6460212	6117 10 6		399				
				5123347	6108 16 3		251	6460274	6117 10 8		399				
				5123354	6108 16 4		251	6460335	6117 11 1		399			RSD/kom.	
				5123422	6108 17 5		252	6460458	6117 11 3		399	5626824	7368 38 4		376
5613596	5092 47 2	RSD/kom.	401	5123453	6108 17 6		252	6188956	6117 11 5		399	6020652	7368 59 3		335
				5123460	6108 17 7		252	6189014	6117 11 7		399				
				5123477	6108 17 8		252	6189076	6117 12 3		399			RSD/m	
5364184	6106 67 7		399	5123484	6108 17 9		252	6189311	6117 12 5		399	5088134	7400 00 8		280
5364252	6106 68 7		399	5123514	6108 18 0		252	6189373	6117 12 7		399	5088141	7400 01 2		280
5364368	6106 69 7		399	5123521	6108 18 1		252	6189618	6117 12 9		399	5088189	7400 01 6		282
5364436	6106 70 7		400	5123538	6108 18 2		252	6189793	6117 14 0		399	5088196	7400 02 0		282
5364504	6106 71 7		400	5123545	6108 18 3		252	6189854	6117 14 2		399	5088202	7400 02 4		280
5364597	6106 72 7		400	5123552	6108 18 4		252	6287291	6117 14 4		399	5088233	7400 02 8		280
5364610	6106 73 5		400	5123569	6108 18 5		252	6287536	6117 14 6		399	5088240	7400 03 2		282
				5123576	6108 18 6		252	6213856	6117 14 8		399	5088257	7400 03 6		280
				5123590	6108 18 7		252	6460632	6117 15 1		400	5088264	7400 04 0		282
5120957	6107 00 2		365	5123606	6108 18 8		252	6538690	6117 15 3		400			RSD/kom.	
5121022	6107 05 2		365	5123613	6108 18 9		252	6637218	6117 15 5		400	5088295	7400 06 0		284
5121084	6107 10 2		365	5124368	6108 45 0		252	6461059	6117 15 7		400	5088301	7400 06 4		285
5121183	6107 15 2		365	5124375	6108 45 1		252	6213917	6117 15 9		400	5088318	7400 06 8		284
5121244	6107 20 2		365	5124382	6108 45 2		252	6461110	6117 16 2		400	5088325	7400 07 2		284
5121305	6107 25 2		365	5124429	6108 45 3		252	6461233	6117 16 4		400	5088356	7400 07 6		285
				5124436	6108 45 4		252	6461356	6117 16 6		400	5088363	7400 08 0		284
5699767	6107 80 1		401	5124443	6108 45 5		252	6461530	6117 16 8		400	5088370	7400 08 4		284
				5124481	6108 45 6		252	6213979	6117 17 0		400	5088387	7400 08 8		284
				5124498	6108 45 7		252					5088417	7400 09 2		285
5122265	6108 00 0		389	5124504	6108 45 8		252	5438069	6117 19 0		250	5088424	7400 09 6		285
5122272	6108 00 5		389	5124542	6108 45 9		252	5438090	6117 19 2		250	5088431	7400 10 0		285
5122289	6108 01 0		390	5124559	6108 46 0		252	5670933	6117 19 6		386	5088448	7400 10 4		285
5522997	6108 01 2		390	5124566	6108 46 1		252	5670940	6117 19 7		386	5088486	7400 10 8		285
5523000	6108 01 4		390	5124603	6108 46 2		252	5438113	6117 19 8		250	5088493	7400 11 2		285
5523017	6108 01 6		392	5124610	6108 46 3		252	5008866	6117 20 0		400	5088509	7400 11 6		285
5273530	6108 05 0		392	5124627	6108 46 4		252	5462231	6117 20 2		401	5387817	7400 11 8		286
5273547	6108 05 1		393	5124733	6108 47 5		252	5616016	6117 20 3		401	5387824	7400 11 9		286
5273585	6108 05 2		393	5124740	6108 47 6		252					5088547	7400 12 0		286
5273592	6108 05 3		392	5124788	6108 47 7		252	6180196	6117 20 5		252	5088554	7400 12 4		286
5273608	6108 05 4		392	5124795	6108 47 8		252					5387831	7400 12 6		286
5273646	6108 05 5		392	5124801	6108 47 9		252	5006848	6117 31 5		402	5088561	7400 12 8		286
5273653	6108 05 6		392	5124832	6108 48 0		252	5006947	6117 31 9		402	5088608	7400 13 2		286
5273660	6108 05 7		393	5124849	6108 48 1		252	6235155	6117 32 5		402	5088615	7400 13 6		286
5273707	6108 07 0		393	5124856	6108 48 2		252	6235216	6117 32 9		403	5088622	7400 14 0		286
5273714	6108 07 2		393	5124863	6108 48 3		252	6235278	6117 33 7		402	5088660	7400 14 4		286
5273721	6108 08 0		393	5124894	6108 48 4		252	6235339	6117 34 1		403	5614357	7400 14 7		286
5273769	6108 08 2		393	5124900	6108 48 5		252	5402428	6117 34 3		357	5088677	7400 14 8		286
5273776	6108 08 4		251	5124917	6108 48 6		252	5402435	6117 34 5		357	5088684	7400 15 2		286
5122326	6108 10 0		251	5124924	6108 48 7		252	5402442	6117 34 7		356	5088714	7400 15 6		286
5122333	6108 10 1		251	5124955	6108 48 8		252	5402459	6117 34 9		357	5088721	7400 16 0		286
5122340	6108 10 2		251	5124962	6108 48 9		252	5675112	6117 38 1		401	5088738	7400 16 4		286
5122388	6108 10 3		251					5675167	6117 38 7		401	5365563	7400 16 5		286
5122395	6108 10 4		251					5675211	6117 39 3		402	5088745	7400 16 8		286
5122401	6108 10 5		251									5088783	7400 17 2		286
5122449	6108 10 6		251	6458295	6117 00 1		265					5691051	7400 17 5		286
5122456	6108 10 7		251	6458356	6117 00 3		265	6117499	6117 40 6		403	5088790	7400 17 6		286
5122463	6108 10 8		251	6458530	6117 00 5		265	6117550	6117 41 4		403	5088806	7400 18 0		286
5122500	6108 10 9		251	6458592	6117 00 7		266	6215713	6117 42 8		402	5088844	7400 18 4		286
5122517	6108 11 0		251	6518531	6117 01 2		266	6215959	6117 43 0		402	5088851	7400 18 8		286
5122524	6108 11 1		251	6458653	6117 01 4		266					5365570	7400 18 6		286
5122562	6108 11 2		251	6458837	6117 01 6		266	6237319	6117 74 0		403	5088868	7400 20 4		280
5122579	6108 11 3		251	6471072	6117 01 8		266					5088895	7400 20 8		280
5122586	6108 11 4		251	6458899	6117 02 3		266	5696896	6119 20 2		266	5088905	7400 20 8		280
5122692	6108 12 5		251	6645077	6117 02 5		266	5696957	6119 20 8		267	5088912	7400 21 2		280
5122708	6108 12 6		251	6458950	6117 02 7		266	5696988	6119 21 4		267	5088929	7400 21 6		280
5122746	6108 12 7		251	6597376	6117 02 9		266	5697							

Numerički popis

Tip	Greške i	Stari tip	Tehni	Tip	Greške i	Stari tip	Tehni	Tip	Greške i	Stari tip	Tehni	Tip	Greške i	Stari tip	Tehni
		RSD/kom.				RSD/kom.				RSD/kom.				RSD/kom.	
5313779	7400 25 4		280	5090830	7400 78 0		277	5098867	7403 98 8		210	5101260	7404 84 8		295
5313786	7400 25 5		282	5090847	7400 78 4		221					5101277	7404 85 2		295
5089148	7400 26 4		280	5090878	7400 78 8		222	5098874	7404 00 2		206	5101284	7404 85 6		295
5089155	7400 26 8		282	5432845	7400 96 0		206	5098881	7404 00 6		208	5101321	7404 86 0		295
5089162	7400 27 2		280	5432883	7400 96 2		208	5098911	7404 01 0		210	5101338	7404 86 4		296
5089209	7400 27 6		282	5432890	7400 96 4		210	5098928	7404 01 4		206	5101345	7404 86 8		296
5089216	7400 28 0		280	5432906	7400 96 6		206	5098935	7404 01 8		208	5101383	7404 87 0		296
5089223	7400 28 4		282	5432944	7400 96 8		208	5098942	7404 02 2		210			RSD/m	
		RSD/m		5432951	7400 97 0		210	5098973	7404 02 6		277	5101390	7404 87 4		294
5089254	7400 30 0		206	5432968	7400 97 2		206	5098980	7404 03 0		277	5101406	7404 87 8		294
5089261	7400 30 4		208	5433002	7400 97 4		208	5098997	7404 03 4		277	5101444	7404 88 2		294
5089278	7400 30 8		210	5433019	7400 97 6		210	5099000	7404 03 8		277			RSD/kom.	
5089285	7400 31 2		206	5433026	7400 98 0		212	5099154	7404 10 0		270	5101451	7404 88 6		291
5089315	7400 31 6		208					5099161	7404 10 4		270	5101468	7404 89 0		291
5089322	7400 32 0		210	5093510	7401 87 0		243	5099178	7404 10 8		276	5101505	7404 89 4		291
5089339	7400 32 4		206	5093602	7401 89 8		243	5099185	7404 11 2		276	5101512	7404 89 8		291
5089346	7400 32 8		208	5093640	7401 90 4		243	5099215	7404 11 6		276	5101529	7404 90 2		291
5089377	7400 33 2		210	5093664	7401 91 2		243					5101567	7404 90 6		291
5089384	7400 33 6		206	5093701	7401 92 0		243	5099338	7404 22 0		242	5101574	7404 91 0		291
5089391	7400 34 0		208									5101581	7404 91 4		291
5089407	7400 34 4		210	5093817	7401 96 0		240	5099871	7404 40 0		394	5101628	7404 91 6		291
		RSD/kom.		5093824	7401 96 4		240	5099888	7404 40 4		394	5101635	7404 92 0		291
5483250	7400 41 8		216	5093831	7401 96 8		240	5099895	7404 40 8		394	5101642	7404 92 4		291
5483267	7400 42 0		216	5093848	7401 97 2		240	5099901	7404 41 2		394	5101680	7404 92 8		291
5483274	7400 42 2		216	5093879	7401 97 6		240	5099932	7404 41 6		388	5101697	7404 93 2		291
5434856	7400 43 1		218	5093886	7401 98 0		240	5099956	7404 42 4		387	5101703	7404 93 6		291
5431220	7400 45 5		215	5093893	7401 98 4		240	5099963	7404 42 8		388	5101741	7404 94 0		291
5431251	7400 45 9		215	5093909	7401 98 8		240	5100003	7404 43 6		388	5101758	7404 94 4		291
5431268	7400 46 3		215	5093930	7401 99 2		240	5100010	7404 44 0		387	5101765	7404 94 8		291
5431275	7400 46 7		215	5093947	7401 99 6		240	5100027	7404 44 4		388	5101819	7404 95 6		292
5431282	7400 47 1		215					5100072	7404 45 6		388	5101826	7404 96 0		292
5431329	7400 47 5		216	5093954	7401 99 7		243	5100089	7404 46 0		388	5101864	7404 96 4		292
5431336	7400 47 9		216					5100126	7404 46 8		388	5101888	7404 97 2		292
5431343	7400 48 3		216					5100133	7404 47 2		388	5101925	7404 97 6		292
5431350	7400 48 7		220	5093992	7402 00 0		240	5100140	7404 47 6		388	5101932	7404 98 0		292
5431367	7400 49 1		220	5094005	7402 00 4		240	5100171	7404 48 0		388	5101949	7404 98 4		292
5431374	7400 49 5		220	5094012	7402 00 8		240	5100263	7404 50 8		388	5101987	7404 98 8		292
5431381	7400 50 1		215					5100294	7404 51 2		389	5101994	7404 99 2		291
5620938	7400 50 2		219	5094067	7402 04 0		244	5100355	7404 52 8		388	5102007	7404 99 6		291
5431398	7400 50 5		219	5094081	7402 04 8		244	5100362	7404 53 2		389				
5431404	7400 50 9		219	5094128	7402 05 6		244	5100379	7404 53 6		389	5102045	7405 00 0		291
5431435	7400 51 3		219	5094142	7402 06 4		244	5100386	7404 54 0		389	5102052	7405 00 4		291
5431442	7400 51 7		219	5094173	7402 06 8		244	5100492	7404 56 8		388	5102069	7405 00 8		291
5431459	7400 52 1		220					5100508	7404 57 2		388	5102106	7405 01 2		291
5431466	7400 52 5		220					5681526	7404 63 0		387	5674436	7405 03 7		264
5431497	7400 52 9		220	5699545	7403 81 0		248	5681533	7404 63 2		387	5674443	7405 03 9		264
5431503	7400 53 3		219	5699552	7403 81 5		248	5681540	7404 63 4		387	5674450	7405 04 7		264
5483311	7400 53 4		220					5681557	7404 63 6		387	5674467	7405 04 9		264
5483328	7400 53 5		220	5699569	7403 82 0		248	5681564	7404 63 8		387	5681373	7405 05 0		302
5431510	7400 53 7		220	5699576	7403 82 5		248					5681380	7405 05 2		302
5483335	7400 53 8		220	5699583	7403 83 0		248	5100676	7404 70 0		290	5681397	7405 05 4		302
5483342	7400 53 9		220	5699590	7403 83 5		248	5100683	7404 70 4		290	5102113	7405 10 0		300
5431527	7400 54 1		220					5100720	7404 70 8		290	5102120	7405 10 4		300
5483359	7400 54 2		220	5699606	7403 84 0		249	5100737	7404 71 2		290	5102168	7405 10 8		300
5483366	7400 54 3		220					5100744	7404 71 6		290	5102175	7405 11 2		300
5431558	7400 54 5		220	5699637	7403 84 5		249	5100782	7404 72 0		290	5102182	7405 11 6		300
5431565	7400 54 9		219	5699699	7403 85 0		249					5102229	7405 12 0		300
5434900	7400 55 9		221	5699705	7403 85 5		249	5100799	7404 75 0		293	5102236	7405 12 4		300
5431572	7400 57 3		214	5699712	7403 86 0		249	5100805	7404 75 4		293	5102243	7405 12 8		300
5431589	7400 57 7		218	5699729	7403 87 0		250	5100843	7404 75 8		293	5102410	7405 16 4		300
5431619	7400 58 9		214					5100850	7404 76 2		293	5102427	7405 16 8		300
5431626	7400 59 7		218	5098515	7403 90 0		270	5100867	7404 76 6		293	5102465	7405 17 2		300
5090243	7400 60 0		277	5098522	7403 90 4		272	5100904	7404 77 0		293	5102472	7405 17 6		300
5434894	7400 61 3		214	5098553	7403 90 8		274	5100911	7404 77 4		293	5102533	7405 18 8		301
5090304	7400 62 0		206	5098560	7403 91 2		270	5100928	7404 77 8		293	5102540	7405 19 2		300
5090335	7400 62 4		208	5098577	7403 91 6		272	5100966	7404 78 2		293	5102588	7405 19 6		300
5090342	7400 62 8		210	5098584	7403 92 0		274	5100973	7404 78 6		293	5102595	7405 20 0		300
5090359	7400 63 2		206	5098614	7403 92 2		272	5100980	7404 79 0		293	5102601	7405 20 4		300
5090366	7400 63 6		208	5098621	7403 92 4		274	5101024	7404 79 4		293	5102649	7405 20 8		300
5090397	7400 64 0		210	5098638	7403 92 8		270	5149583	7404 79 8		292	5102847	7405 26 0		301
5090403	7400 64 4		207	5098645	7403 93 2		272	5149613	7404 80 2		292	5102885	7405 26 4		301
5090410	7400 64 8		209	5098676	7403 93 6		274								

# Numerički popis

Cena

Tip	Greške i	Stari tip	Tehni	Tip	Greške i	Stari tip	Tehni	Tip	Greške i	Stari tip	Tehni	Tip	Greške i	Stari tip	Tehni
5103790	7405 45 6	RSD/kom.	305	5106555	7406 06 0	RSD/kom.	340	5108467	7406 45 8	RSD/kom.	323	5426301	7406 86 6	RSD/kom.	335
5103806	7405 46 0		305	5106562	7406 06 4		340	5108474	7406 46 2		323	5426332	7406 87 0		335
5103844	7405 46 4		305	5106616	7406 07 2		340	5108481	7406 46 6		323	5426349	7406 87 1		335
5103905	7405 47 4		306	5106623	7406 07 6		341	5108528	7406 47 4		342	5109891	7406 92 8		372
5103912	7405 47 8		306	5106661	7406 08 0		341	5108535	7406 47 8		342	5109969	7406 94 8		336
5103929	7405 48 2		306	5106678	7406 08 4		341	5108542	7406 48 2		323	5109976	7406 95 2		336
5103967	7405 48 6		306	5106722	7406 09 2		341	5108573	7406 48 6		323	5110101	7406 99 2		373
5104094	7405 51 2		306	5106739	7406 09 6		341	5108634	7406 50 2		319	5110132	7406 99 6		373
5104100	7405 51 6		306	5106746	7406 10 0		341	5108641	7406 50 6		319				
5104148	7405 52 0		306	5106784	7406 10 4		341	5108658	7406 51 0		319	5110149	7407 00 0		373
5104155	7405 52 4		306	5106807	7406 11 2		341	5108719	7406 52 6		319	5110156	7407 00 4		373
5104162	7405 52 8		306	5106845	7406 11 6		341	5108726	7406 53 0		319	5110194	7407 01 2		374
5104209	7405 53 2		306	5106852	7406 12 0		341	5108757	7406 53 4		319	5110200	7407 01 6		374
5104216	7405 53 6		306	5106869	7406 12 4		341	5108764	7406 53 8		318	5110217	7407 02 0		374
5104223	7405 54 0		306	5106913	7406 13 2		341	5108771	7406 54 2		318	5110224	7407 02 4		374
5104261	7405 54 4		306	5107026	7406 15 2		319	5108788	7406 54 6		318	5110255	7407 02 8		374
5104285	7405 55 2		305	5107033	7406 15 6		319	5108795	7406 55 0		318	5110262	7407 03 2		374
5104322	7405 55 6		305	5107040	7406 16 0		319	5108801	7406 55 4		318	5110279	7407 03 6		374
5104339	7405 56 0		305	5107088	7406 16 4		319	5108818	7406 55 8		318	5110286	7407 04 0		374
5104384	7405 56 8		305	5107095	7406 16 8		319	5108825	7406 56 2		321	5110323	7407 04 8		277
5104391	7405 57 2		305	5107101	7406 17 2		319	5108863	7406 56 6		321	5110330	7407 05 2		254
5104407	7405 57 6		305	5107149	7406 17 6		319	5108870	7406 57 0		321	5110446	7407 07 6		221
5104445	7405 58 0		306	5107156	7406 18 0		319	5108887	7406 57 4		321	5110736	7407 15 2		221
5104452	7405 58 4		379	5107262	7406 20 0		319	5108924	7406 57 8		322	5110743	7407 15 6		221
5104506	7405 59 2		380	5107279	7406 20 4		319	5108931	7406 58 2		322	5110798	7407 16 0		221
5104513	7405 59 6		378	5107286	7406 20 8		319	5109006	7406 59 8		321	5110804	7407 16 4		221
5104636	7405 62 0		379	5107323	7406 21 2		319	5109051	7406 60 2		321	5110811	7407 16 8		221
5104681	7405 62 8		380	5107330	7406 21 6		319	5109068	7406 60 6		324	5110828	7407 17 2		221
5104698	7405 63 2		378	5107347	7406 22 0		319	5109075	7406 61 0		324	5110842	7407 18 0		221
5104759	7405 64 4		379	5107385	7406 22 4		319	5109082	7406 61 4		323	5110859	7407 18 4		307
5104810	7405 65 6		380	5107392	7406 22 8		319	5109112	7406 61 8		323	5110866	7407 18 8		307
5104827	7405 66 0		378	5107408	7406 23 2		322	5109136	7406 62 6		324	5110873	7407 19 2		307
5104926	7405 67 6		379	5107446	7406 23 6		322	5109143	7406 63 0		324	5110880	7407 19 6		307
5104988	7405 68 8		379	5107453	7406 24 0		322	5109174	7406 63 4		324	5110941	7407 21 2		307
5105053	7405 70 8		378	5107460	7406 24 4		322	5109181	7406 63 8		324	5110958	7407 21 6		307
5385721	7405 72 1		378	5483397	7406 24 5		344	5109204	7406 64 6		324	5110972	7407 22 4		348
5385738	7405 72 2		379	5483403	7406 24 6		344	5109235	7406 65 0		324	5111009	7407 22 8		348
5416029	7405 72 3		380	5107507	7406 24 8		322	5109242	7406 65 4		324	5111016	7407 23 2		253
5105169	7405 73 2		309	5107514	7406 25 2		322	5109259	7406 65 8		324	5111030	7407 24 0		253
5105176	7405 73 6		309	5107521	7406 25 6		322	5525219	7406 68 0		304	5111078	7407 24 8		253
5105183	7405 74 0		309	5107569	7406 26 0		322	5525226	7406 68 2		304	5111092	7407 25 6		254
5105220	7405 74 4		309	5483410	7406 26 1		344	5525233	7406 68 4		304	5111139	7407 26 4		253
5105237	7405 74 8		309	5483427	7406 26 2		344	5525240	7406 69 0		304	5111146	7407 26 8		253
5105244	7405 75 2		309	5107637	7406 27 6		325	5525288	7406 69 2		304	5111153	7407 27 2		254
5105282	7405 75 6		309	5107644	7406 28 0		325	5525295	7406 69 4		304	5111191	7407 28 0		254
5105299	7405 76 0		309	5107699	7406 28 8		342	5109310	7406 71 2		303	5111214	7407 28 8		348
5105305	7405 76 4		309	5107705	7406 29 2		342	5109327	7406 71 6		303	5111245	7407 29 2		348
5105343	7405 76 8		309	5107743	7406 29 6		324	5109358	7406 72 0		303	5111290	7407 30 0		349
5105350	7405 77 2		309	5107750	7406 30 0		324	5109426	7406 74 0		303	5111344	7407 30 8		348
5105367	7405 77 6		309	5107767	7406 30 4		325	5109433	7406 74 4		303	5111351	7407 31 2		349
5105404	7405 78 0		309	5107798	7406 30 8		325	5109440	7406 74 8		303	5111412	7407 32 4		253
5105411	7405 78 4		309	5107804	7406 31 2		342	5109471	7406 75 2		303	5111429	7407 32 8		349
5105640	7405 84 4		318	5107811	7406 31 6		342	5109488	7406 75 6		303	5111450	7407 33 2		350
5105657	7405 84 8		318	5107828	7406 32 0		325	5109495	7406 76 0		303	5111467	7407 33 6		253
5105664	7405 85 2		318	5107866	7406 32 4		325	5109501	7406 76 4		303	5111481	7407 34 4		254
5105695	7405 85 6		318	5107873	7406 32 8		325	5109532	7406 76 8		303	5111528	7407 35 2		254
5105725	7405 86 8		318	5107880	7406 33 2		325	5109549	7406 77 2		308	5111542	7407 36 0		253
5105756	7405 87 2		318	5107989	7406 34 8		342	5109556	7406 77 6		308	5111801	7407 42 4		352
5105763	7405 87 6		318	5107996	7406 35 2		342	5109563	7406 78 0		308	5112280	7407 53 6		302
5105770	7405 88 0		318	5108009	7406 35 6		325	5109594	7406 78 4		308	5112419	7407 56 4		309
5105824	7405 89 2		340	5108047	7406 36 0		325	5109600	7406 78 8		308	5112426	7407 56 8		307
5105831	7405 89 6		340	5108054	7406 36 4		321	5109617	7406 79 2		308	5112433	7407 58 0		352
5105848	7405 90 0		340	5108061	7406 36 8		321	5109624	7406 79 6		308	5112440	7407 58 4		352
5105886	7405 90 8		340	5108108	7406 37 0		321	5109655	7406 80 0		308	5112457	7407 58 8		357
5105893	7405 91 2		340	5108115	7406 37 4		321	5109679	7406 80 8		308	5112464	7407 59 2		357
5105909	7405 91 6		340	5483458	7406 37 5		344	5109686	7406 81 2		308	5372486	7407 62 0		381
5105930	7405 92 0		340	5483465	7406 37 6		344	5109716	7406 81 6		308	5372523	7407 62 2		381
5105954	7405 92 8		340	5108122	7406 37 8		321	5109723	7406 82 0		308	5372530	7407 62 4		381
5105961	7405 93 2		340	5108160	7406 38 2		321	5109730	7406 82 4		308	5372547	7407 62 6		381
5105992	7405 93 6		340	5108177											

# Numerički popis

Tip	Greške i	Stari tip	Tehni	Tip	Greške i	Stari tip	Tehni	Tip	Greške i	Stari tip	Tehni	Tip	Greške i	Stari tip	Tehni
		RSD/kom.				RSD/kom.					RSD/kom.				RSD/kom.
5113072	7407 77 6		355	5115618	7408 42 0		366	5431862	7410 15 0		217	5651420	7423 97 0		241
5113089	7407 78 0		354	5115625	7408 42 4		366	5431879	7410 15 4		218	5651581	7423 97 2		241
5113096	7407 78 4		354	5115663	7408 42 8		365	5438601	7410 15 6		218	5651451	7423 97 4		241
5113102	7407 78 8		354	5115670	7408 43 2		365	5473275	7410 15 8		214	5651468	7423 97 6		241
5415978	7407 79 0		355	5115687	7408 43 6		364	5431886	7410 16 0		221	5651475	7423 97 8		241
5113133	7407 79 2		355	5115724	7408 44 0		364	5473282	7410 16 2		214	5651482	7423 98 0		241
5113140	7407 79 6		355	5115731	7408 44 4		364	5473299	7410 16 4		218	5651512	7423 98 2		241
5623489	7407 79 8		356	5115748	7408 44 8		364	5473305	7410 16 6		218	5651529	7423 98 4		241
5113157	7407 80 0		355	5115786	7408 45 2		364	5431916	7410 16 8		341	5651536	7423 98 6		241
5113164	7407 80 4		356	5115793	7408 45 6		364	5431923	7410 17 2		341	5651543	7423 98 8		241
5113195	7407 80 8		356	5115809	7408 45 8		364	5431930	7410 17 6		341				
5113201	7407 81 2		356	5115847	7408 46 0		364	5431947	7410 18 0		341			RSD/m	
5113218	7407 81 6		356	5115854	7408 46 4		364	5682134	7410 18 6		341	5242925	7424 00 0		226
5455806	7407 81 7		356	5115861	7408 47 0		364	5431954	7410 20 0		327	5242932	7424 00 2		226
5688624	7407 81 8		356	5115908	7408 47 4		364	5431961	7410 20 4		327	5242949	7424 00 4		226
5113225	7407 82 0		354	5115915	7408 47 8		364	5431978	7410 20 9		327	5242987	7424 00 6		226
5113256	7407 82 4		354	5115922	7408 48 2		365	5431985	7410 21 3		327	5242994	7424 00 8		226
5113263	7407 82 8		355	5115960	7408 48 6		365	5431992	7410 21 8		327	5243007	7424 02 0		226
5113270	7407 83 2		355	5115977	7408 49 0		365	5432005	7410 22 2		327	5243045	7424 02 2		226
5417965	7407 83 3		355	5115984	7408 49 4		363	5432012	7410 22 7		327	5243052	7424 02 4		226
5113287	7407 83 6		354	5116028	7408 49 8		363	5432029	7410 23 1		327	5243069	7424 02 6		226
5113294	7407 84 0		354	5116035	7408 50 2		310	5432036	7410 24 6		327	5243106	7424 02 8		226
5113300	7407 84 4		354	5116042	7408 50 6		310	5432043	7410 25 0		327	5243113	7424 04 0		226
5626855	7407 84 6		376	5116080	7408 51 0		334	5432050	7410 25 5		328	5243120	7424 04 2		226
5626862	7407 84 7		376	5116097	7408 51 4		334	5432067	7410 25 9		328	5243168	7424 04 4		226
5626879	7407 84 8		376	5116103	7408 51 8		334	5432098	7410 26 4		328	5243175	7424 04 6		226
5626886	7407 84 9		376	5116141	7408 52 2		334	5432104	7410 26 8		328	5243182	7424 04 8		226
5626893	7407 85 0		376	5116158	7408 52 6		334	5432111	7410 27 3		328	5243229	7424 06 0		226
5437154	7407 86 0		302	5116165	7408 53 0		334	5432128	7410 27 7		328	5243236	7424 06 2		226
5437161	7407 86 2		302	5116202	7408 53 4		334	5432135	7410 29 2		328	5243243	7424 06 4		226
5437192	7407 86 4		382	5116271	7408 55 0		308	5432142	7410 29 6		328	5243274	7424 06 6		226
5438694	7407 89 4		374	5116288	7408 55 4		380	5432159	7410 30 1		328	5243281	7424 06 8		226
5438700	7407 89 6		374	5116325	7408 55 8		380	5432166	7410 30 5		328	5243298	7424 08 0		227
5438717	7407 89 8		374	5116332	7408 56 2		380	5432173	7410 31 0		329	5243304	7424 08 2		227
5113645	7407 97 6		334	5116349	7408 56 6		372	5432180	7410 31 4		329	5243335	7424 08 4		227
5113676	7407 98 0		334	5116387	7408 57 0		372	5432210	7410 31 9		329	5243342	7424 08 6		227
5113683	7407 98 4		334	5116400	7408 57 8		372	5432227	7410 32 3		329	5243359	7424 08 8		227
5113690	7407 98 8		334	5116448	7408 58 2		372	5432234	7410 33 8		330	5243366	7424 10 0		227
5113706	7407 99 2		334	5116462	7408 59 0		372	5432241	7410 34 2		330	5243397	7424 10 2		227
5113737	7407 99 6		334	5116509	7408 59 4		372	5432289	7410 34 7		330	5243403	7424 10 4		227
				5116523	7408 60 2		372	5432296	7410 35 1		330	5243410	7424 10 6		227
5113812	7408 02 0		373	5116578	7408 61 0		375	5432302	7410 35 6		330	5243427	7424 10 8		227
5113829	7408 02 4		373	5116585	7408 61 4		375	5432319	7410 36 0		330	5243458	7424 12 0		227
5113850	7408 02 8		373	5116615	7408 61 8		375	5432326	7410 36 5		330	5243465	7424 12 2		227
5113867	7408 03 2		373	5116639	7408 62 6		335	5432333	7410 36 9		330	5243472	7424 12 4		227
5113881	7408 04 0		373	5116646	7408 63 0		245	5432340	7410 37 4		330	5243489	7424 12 6		227
5113911	7408 04 4		373	5116677	7408 63 4		245	5432357	7410 37 9		330	5243519	7424 14 0		227
5113928	7408 04 8		373	5116684	7408 63 8		375	5432364	7410 38 4		330	5243526	7424 14 2		227
5113935	7408 05 2		373	5116691	7408 64 2		375	5432395	7410 38 8		330	5243533	7424 14 4		227
5113942	7408 05 6		373	5116707	7408 64 6		375	5432425	7410 41 2		331	5243540	7424 14 6		227
5113973	7408 06 0		373	5116745	7408 65 0		351	5432456	7410 41 6		331	5243571	7424 16 2		228
5113980	7408 06 4		373	5674498	7408 67 0		264	5432463	7410 42 1		331	5243588	7424 16 4		228
5114055	7408 08 4		271	5674504	7408 67 2		264	5432470	7410 42 5		331	5243595	7424 16 6		228
5114062	7408 08 8		368	5674511	7408 68 0		264	5432487	7410 43 0		331	5243601	7424 18 2		228
5114109	7408 09 6		366	5674528	7408 68 2		264	5432517	7410 43 4		331	5243632	7424 18 4		228
5114116	7408 10 0		366	5674566	7408 69 3		265	5432524	7410 43 9		331	5243649	7424 18 6		228
5114154	7408 10 8		366	5693468	7408 70 1		265	5432531	7410 44 3		331	5243656	7424 20 0		228
5114178	7408 11 6		366	5693475	7408 70 3		265	5432548	7410 44 8		331	5243663	7424 20 2		228
5114215	7408 12 4		366	5693482	7408 70 5		265	5432579	7410 45 2		331	5243670	7424 20 4		228
5114239	7408 13 2		366	5693499	7408 70 7		265	5432586	7410 46 7		332	5243687	7424 22 0		228
5114277	7408 14 0		366	5693505	7408 70 9		265	5432593	7410 47 1		332	5243694	7424 22 2		228
5114291	7408 14 8		367					5432609	7410 47 6		332	5243700	7424 22 4		228
5114338	7408 15 6		367	5430964	7410 03 0		213	5432630	7410 48 0		332	5243717	7424 24 0		229
5114352	7408 16 4		367	5475507	7410 03 1		213	5432647	7410 48 5		332	5243724	7424 24 2		229
5114390	7408 17 2		367	5431633	7410 03 4		217	5432654	7410 48 9		332	5243755	7424 24 6		229
5114413	7408 18 0		367	5475545	7410 03 5		217	5432661	7410 49 4		332	5243762	7424 26 0		229
5114437	7408 18 8		367	5431640	7410 04 3		213	5432708	7410 49 8		332	5243779	7424 26 2		229
5114451	7408 19 6		367	5431671	7410 04 7		217	5432715	7410 50 3		332	5243786	7424 26 4		229
5114536	7408 20 4		367	5431688	7410 05 2		213	5432722	7410 50 7		332			RSD/kom.	
5114543	7408 20 8		368	5431695	7410 05 6										

# Numerički popis

Cena

Tip	Greške i	Stari tip	Tehni	Tip	Greške i	Stari tip	Tehni	
5244066	7424 34 6	RSD/kom.	231	5245117	7424 84 0	RSD/kom.	232	
5244073	7424 36 0		232	5245124	7424 84 2		232	
5244080	7424 36 2		232	5245131	7424 84 4		232	
5244110	7424 36 4		232	5245148	7424 84 6		232	
5244127	7424 40 0	RSD/m	233	5245155	7424 88 4		238	
5244134	7424 40 2		233	5245162	7424 88 6		239	
5244141	7424 40 4		233	5245179	7424 90 0		238	
5244172	7424 40 6		233	5245186	7424 90 2		238	
5244172	7424 40 6		233	5245193	7424 90 4		238	
5244189	7424 40 8		233	5245209	7424 90 6		239	
5244196	7424 42 0		233	5245216	7424 92 0		238	
5244202	7424 42 2		233	5245223	7424 92 2		238	
5244233	7424 42 4		233	5245230	7424 92 4		239	
5244240	7424 42 6		233	5245247	7424 92 6		239	
5244257	7424 42 8		233	5245254	7424 94 0		240	
5244264	7424 44 0		233	5245261	7424 94 2		240	
5244295	7424 44 2		233	5246428	7424 94 4		240	
5244301	7424 44 4		233	5245278	7424 96 0		240	
5244318	7424 44 6		233	5245285	7424 96 2		240	
5244325	7424 45 8		233	5245292	7424 96 4		240	
5244356	7424 46 0		233	5245308	7424 98 0		240	
5244363	7424 46 2		233	5245315	7424 98 2		240	
5244370	7424 46 4		233	5245322	7424 98 4		240	
5244387	7424 46 6		233	5245339	7424 99 0		232	
5244417	7424 46 8		233	5245346	7424 99 2		232	
5244424	7424 48 0			234				
5244431	7424 48 2			234	5245353	7425 00 6		243
5244448	7424 48 4			234	5245360	7425 00 8		243
5244455	7424 48 6		234	5245377	7425 02 0		243	
5244462	7424 48 8		234	5254744	7425 02 2		243	
5244479	7424 50 0		234	5254751	7425 02 4		243	
5244486	7424 50 2		234	5245384	7425 02 6		243	
5244493	7424 50 4		234	5245391	7425 02 8		243	
5244509	7424 50 6		234	5245407	7425 04 6		243	
5244516	7424 50 8		234	5245414	7425 04 8		243	
5244523	7424 52 0		234	5245421	7425 06 4		244	
5244530	7424 52 2		234	5245438	7425 06 6		244	
5244547	7424 52 4		234	5245445	7425 08 4		244	
5244554	7424 52 6		234	5245452	7425 08 6		244	
5244561	7424 52 8		234	5245469	7425 10 2		244	
5244578	7424 54 0		234	5245476	7425 10 4		244	
5244585	7424 54 2		234	5245483	7425 12 2		245	
5244592	7424 54 4		234	5245490	7425 12 4		245	
5244608	7424 54 6		234	5245506	7425 14 0		242	
5244615	7424 54 8		234	5245513	7425 30 0		243	
5244622	7424 56 0		235	5245520	7425 31 0		243	
5244639	7424 56 2		235	5245537	7425 32 0		243	
5244646	7424 56 4		235	5245544	7425 33 0		243	
5244653	7424 56 6		235	5245551	7425 34 0		243	
5244660	7424 56 8		235	5246435	7425 60 0		394	
5244677	7424 60 0		235	5434757	7425 97 0		242	
5244684	7424 60 2		235	5434764	7425 97 2		242	
5244691	7424 60 4		235	5434795	7425 97 4		242	
5244707	7424 60 6		235					
5244714	7424 62 0		235	5246121	7427 00 0		383	
5244721	7424 62 2		235	5246183	7427 00 6		383	
5244738	7424 62 4		235	5710837	7427 03 1		383	
5244745	7424 62 6		235	5710844	7427 03 7		383	
5244752	7424 66 2		235					
5244769	7424 66 4		235	5299363	7428 45 0		334	
5244776	7424 66 6		235	5301851	7428 50 0		212	
5244783	7424 68 2		236					
5244790	7424 68 4		236	5417064	7429 13 1		353	
5244806	7424 68 6		236	5417095	7429 13 5		254	
5244837	7424 70 0		236	5417101	7429 13 9		254	
5244844	7424 70 2		236	5303664	7429 15 0		352	
5244851	7424 70 4		236	5303701	7429 15 4		352	
5244868	7424 72 0		236	5303718	7429 16 0		352	
5244899	7424 72 2		236	5303725	7429 16 2		352	
5244905	7424 72 4		236	5303763	7429 16 4		353	
5244912	7424 74 0		236	5303770	7429 17 0		353	
5244929	7424 74 2		236					
5244950	7424 74 4		236					
5244967	7424 76 0		237					
5244974	7424 76 2		237					
5244981	7424 76 4		237					
5245018	7424 78 0		237					
5245025	7424 78 2		237					
5245032	7424 78 4		237					
5245049	7424 80 0		237					
5245070	7424 80 2		237					
5245087	7424 80 4		237					
5651574	7424 82 1	RSD/kom.	241					
5245100	7424 82 2	RSD/m	242					

08\_UFS\_Katalog\_2010\_Neuer\_Stand / sr / 21/06/2011 / LLEExport\_01180

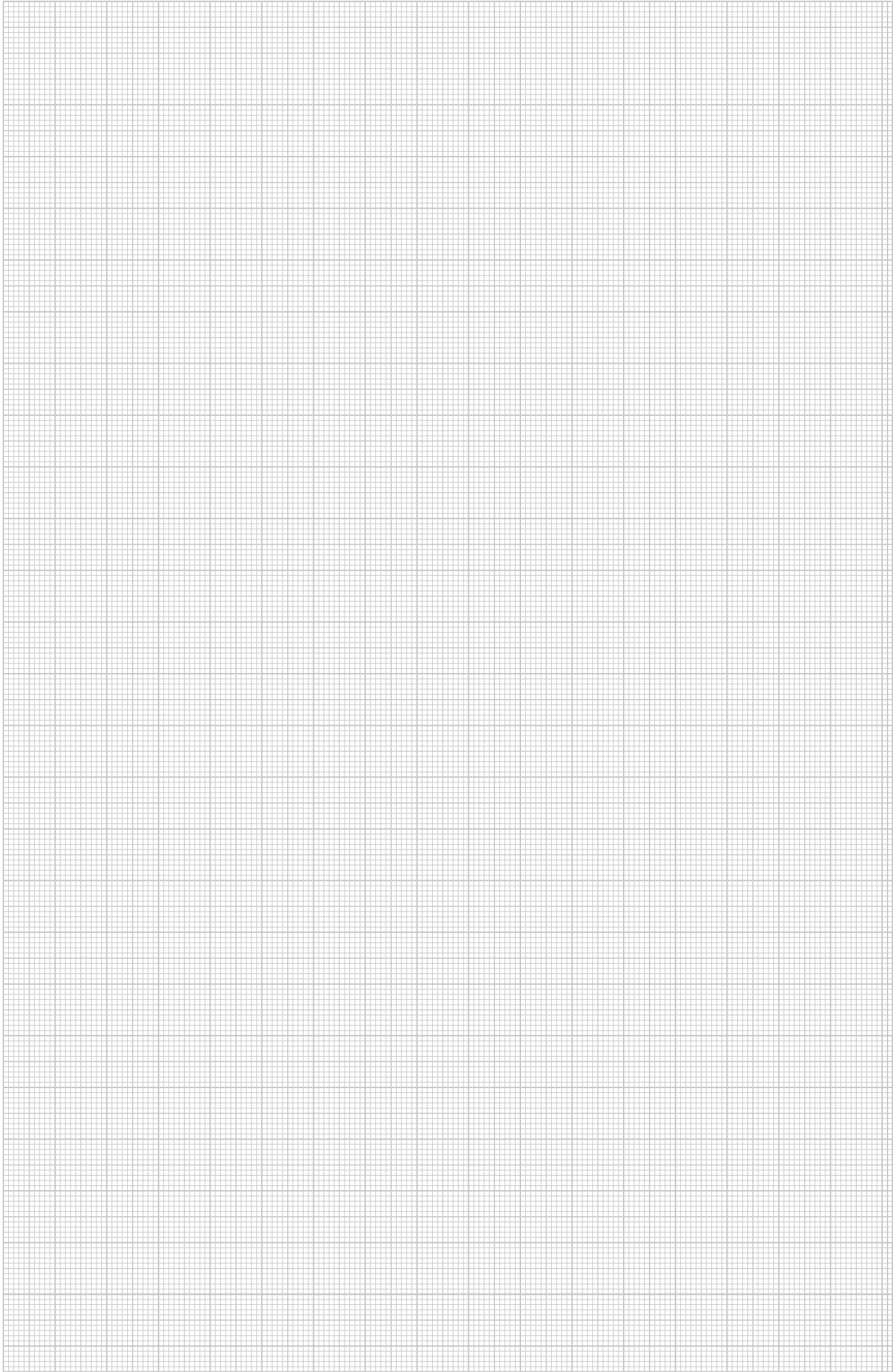

# Registar tipova

Cena

Stari tip	Strana	Tip	Greške i	Stari tip	Tehnič	Stari tip	Strana	Tip	Greške i	Stari tip	Tehnič
8AWR	/ St / G	5149101	6288 70 4	RSD/kom.	221	AIKF AEA 15040	800 150/ kom / F	5101451	7404 88 6	RSD/kom.	291
8AWR	/ St / G	5149101	6288 70 4		243	AIKF AEA 20040	800 200/ kom / F	5101468	7404 89 0		291
8AWR	/ St / G	5149101	6288 70 4		249	AIKF AEA 20070	800 200/ kom / F	5101505	7404 89 4		291
8AWR	/ St / G	5149101	6288 70 4		290	AIKF AEA 25040	800 250/ kom / F	5101512	7404 89 8		291
8AWR	/ St / G	5149101	6288 70 4		294	AIKF AEA 25070	800 250/ kom / F	5101529	7404 90 2		291
						AIKF AEA 35075	800 350/ kom / F	5101567	7404 90 6		291
						AIKF D 15040	800 150/ kom / F	5101574	7404 91 0		291
				RSD/100		AIKF D 15040T150	800 150/ kom / F	5101581	7404 91 4		291
903 RB 15	15 10/ St	5851059	3105 01 6		212	AIKF D 20040	800 200/ kom / F	5101628	7404 91 6		291
903 RB 18	18 10/ St	5851110	3105 02 4		212	AIKF D 20040T150	800 200/ kom / F	5101635	7404 92 0		291
903 RB 22	22 10/ St	5851172	3105 03 2		212	AIKF D 20040T200	800 200/ kom / F	5101642	7404 92 4		291
						AIKF D 20070	800 200/ kom / F	5101680	7404 92 8		291
910 SD 6X35	635/ PA	5669197	2351 05 6		212	AIKF D 25040	800 250/ kom / F	5101697	7404 93 2		291
910 SD 6X40	640/ PA	5229513	2351 06 4		212	AIKF D 25040T150	800 250/ kom / F	5101703	7404 93 6		291
						AIKF D 25040T250	800 250/ kom / F	5101741	7404 94 0		291
				RSD/kom.		AIKF D 25070	800 250/ kom / F	5101758	7404 94 4		291
915 RBS M4	12/ St	5851417	3031 50 0		212	AIKF D 35075	800 350/ kom / F	5101765	7404 94 8		291
						AIKF DAT 15040	800 150/ kom / F	5101819	7404 95 6		292
						AIKF DAT 20040	800 200/ kom / F	5101826	7404 96 0		292
ADP-B RW0.5	čistobela	6117550	6117 41 4		403	AIKF DAT 25040	800 250/ kom / F	5101864	7404 96 4		292
ADP-B RW1	čistobela	6117499	6117 40 6		403	AIKF DG2 2 2007	800 200/ kom / F	5149583	7404 79 8		292
						AIKF DG2 2 2507	800 250/ kom / F	5149613	7404 80 2		292
						AIKF DG2 20070	800 200/ kom / F	5101888	7404 97 2		292
AGB2 0.7 1W1ORS		5099932	7404 41 6		388	AIKF DG2 25070	800 250/ kom / F	5101925	7404 97 6		292
AGB2 0.7 2W1OR		5099956	7404 42 4		387	AIKF DG4 35075	400 350/ kom / F	5101932	7404 98 0		292
AGB2 0.7 2W1ORS		5099963	7404 42 8		388	AIKF DG6 35075	400 350/ kom / F	5101949	7404 98 4		292
AGB2 1 1W1ORS2.5		5100003	7404 43 6		388	AIKF DG9 35075	400 350/ kom / F	5101987	7404 98 8		292
AGB2 1 2W1OR2.5		5100010	7404 44 0		387	AIKF IAE 25070	800 250/ kom / F	5101994	7404 99 2		291
AGB2 1 2W1ORS2.5		5100027	7404 44 4		388	AIKF IEA 15040	800 150/ kom / F	5102007	7404 99 6		291
AGB2H1 1W1ORS		5100072	7404 45 6		388	AIKF IEA 20040	800 200/ kom / F	5102045	7405 00 0		291
AGB2H1 1W1ORS2.5		5100089	7404 46 0		388	AIKF IEA 20070	800 200/ kom / F	5102052	7405 00 4		291
AGB2H1 2W1OR		5100126	7404 46 8		388	AIKF IEA 25040	800 250/ kom / F	5102069	7405 00 8		291
AGB2H1 2W1OR2.5		5100133	7404 47 2		388	AIKF IEA 35075	800 350/ kom / F	5102106	7405 01 2		291
AGB2H1 2W1ORS		5100140	7404 47 6		388					RSD/m	
AGB2H1 2W1ORS2.5		5100171	7404 48 0		388	AIKF SP	2400/ Aluminijum	5101031	7404 80 6		293
AGB3 0.7 3W1OR		5100263	7404 50 8		388	AIKU 15040	150 2400/ kom / F	5100676	7404 70 0		290
AGB3 0.7 3W1ORS		5100294	7404 51 2		389	AIKU 20040	200 2400/ kom / F	5100683	7404 70 4		290
AGB3 1 3W1OR2.5		5100355	7404 52 8		388	AIKU 20070	200 2400/ kom / F	5100720	7404 70 8		290
AGB3 1 3W1ORS2.5		5100362	7404 53 2		389	AIKU 25040	250 2400/ kom / F	5100737	7404 71 2		290
AGB3H1 2W1ORS		5100379	7404 53 6		389	AIKU 25070	250 2400/ kom / F	5100744	7404 71 6		290
AGB3H1 2W1ORS2.5		5100386	7404 54 0		389	AIKU 35075	350 2400/ kom / F	5100782	7404 72 0		290
AGB3H1 3W1OR		5100492	7404 56 8		388						
AGB3H1 3W1OR2.5		5100508	7404 57 2		388						
				RSD/m		AMT3 2WSVCG		5681526	7404 63 0		387
						AMT3 3WSVCG		5681533	7404 63 2		387
AIK 6TW 40	2400/ kom / FS	5101109	7404 82 0		290						
AIK 6TW 40	2400/ kom / FS	5101109	7404 82 0		294	AMT4 2WS2ORVCG		5681557	7404 63 6		387
AIK 6TW 70	2400/ kom / FS	5101147	7404 82 4		290	AMT4 2WS2ORVCGS		5681564	7404 63 8		387
				RSD/kom.		AMT4 4WSVCG		5681540	7404 63 4		387
AIK ESL 15040	150 187/ kom / F	5100799	7404 75 0		293						
AIK ESL 20040	200 237/ kom / F	5100805	7404 75 4		293						
AIK ESL 20070	200 266/ kom / F	5100843	7404 75 8		293	ANT-2D RW1	čistobela	5675167	6117 38 7		401
AIK ESL 25040	250 287/ kom / F	5100850	7404 76 2		293	ANT-2E RW1	čistobela	5675112	6117 38 1		401
AIK ESL 25070	250 316/ kom / F	5100867	7404 76 6		293	ANT-3E RW1	čistobela	5675211	6117 39 3		402
AIK ESL 35075	350 421/ kom / F	5100904	7404 77 0		293						
AIK ESR 15040	150 187/ kom / F	5100911	7404 77 4		293						
AIK ESR 20040	200 237/ kom / F	5100928	7404 77 8		293	AR80 24	86/ AIG	5109891	7406 92 8		372
AIK ESR 20070	200 266/ kom / F	5100966	7404 78 2		293						
AIK ESR 25040	250 287/ kom / F	5100973	7404 78 6		293	AS 4	/ kom / FS	5109969	7406 94 8		336
AIK ESR 25070	250 316/ kom / F	5100980	7404 79 0		293						
AIK ESR 35075	350 421/ kom / F	5101024	7404 79 4		293	AS 9	/ kom / FS	5109976	7406 95 2		336
AIK SP K	100/ Aluminijum	5101048	7404 81 0		293						
AIK SP K	100/ Aluminijum	5101048	7404 81 0		296	ASH250-3 165220	330 80/ kom / FS	5431855	7410 14 6		214
				RSD/m		ASH250-3 215270	330 80/ kom / FS	5473275	7410 15 8		214
AIK SP L	2400/ Aluminijum	5101086	7404 81 4		296	ASH250-3 265320	330 130/ kom / FS	5473282	7410 16 2		214
AIK TWL 75	2400/ kom / F	5101093	7404 81 6		290	ASH250-3 B115170	330 80/ kom / FS	5431824	7410 14 2		213
						ASH250-3 B165220	330 130/ kom / FS	5438595	7410 14 8		214
AIKA AD 15040	800 150/ kom / F	5101154	7404 82 8		295	ASH350-3 165220	430 80/ kom / FS	5431879	7410 15 4		218
AIKA AD 20040	800 200/ kom / F	5101161	7404 83 2		295	ASH350-3 215270	430 80/ kom / FS	5473299	7410 16 4		218
AIKA AD 25040	800 250/ kom / F	5101208	7404 83 6		295	ASH350-3 265320	430 130/ kom / FS	5473305	7410 16 6		218
AIKA D 15040	800 150/ kom / F	5101215	7404 84 0		295	ASH350-3 B115170	430 80/ kom / FS	5431862	7410 15 0		217
AIKA D 20040	800 200/ kom / F	5101222	7404 84 4		295	ASH350-3 B165220	430 130/ kom / FS	5438601	7410 15 6		218
AIKA D 25040	800 250/ kom / F	5101260	7404 84 8		295						
AIKA DAT 15040	800 150/ kom / F	5101277	7404 85 2		295						
AIKA DAT 20040	800 200/ kom / F	5101284	7404 85 6		295	ASM-C5		6235278	6117 33 7		402
AIKA DAT 25040	800 250/ kom / F	5101321	7404 86 0		295	ASM-C5 G		6235155	6117 32 5		402
AIKA ES 15040	150 224/ kom / F	5101338	7404 86 4		296	ASM-C5 GS		5402428	6117 34 3		357
AIKA ES 20040	200 274/ kom / F	5101345	7404 86 8		296	ASM-C5 GS		5402428	6117 34 3		377
AIKA ES 25040	250 324/ kom / F	5101383	7404 87 0		296	ASM-C5 GS		5402428	6117 34 3		382
				RSD/m		ASM-C5 S		5402442	6117 34 7		356
AIKA U 15040	150 2400/ kom / F	5101390	7404 87 4		294	ASM-C5 S		5402442	6117 34 7		377
AIKA U 20040	200 2400/ kom / F	5101406	7404 87 8		294	ASM-C5 S		5402442	6117 34 7		381
AIKA U 25040	250 2400/ kom / F	5101444	7404 88 2		294	ASM-C6		6235339	6117 34 1		403
						ASM-C6 G		6235216	6117 32 9		403

08 UFS\_Katalog\_2010\_Neuer\_Stand / sr / 21/06/2011 (LLEExport\_01180)

Stari tip	Strana	Tip	Greške i	Stari tip	Tehnič	Stari tip	Strana	Tip	Greške i	Stari tip	Tehnič
ASM-C6 GS		5402435	6117 34 5		RSD/kom.	357	DSU2 400	400 / kom / FS	5244073	7424 36 0	232
ASM-C6 GS		5402435	6117 34 5			377	DSU2 400	400 / kom / FS	5244073	7424 36 0	259
ASM-C6 GS		5402435	6117 34 5			382	DSU2 400 10050	400 100-150 / kom / FS	5245308	7424 98 0	240
ASM-C6 S		5402459	6117 34 9			357	DSU2 400 10050	400 100-150 / kom / FS	5245308	7424 98 0	262
ASM-C6 S		5402459	6117 34 9			377	DSU2 400 4030	400 40-70 / kom / FS	5245254	7424 94 0	240
ASM-C6 S		5402459	6117 34 9			382	DSU2 400 4030	400 40-70 / kom / FS	5245254	7424 94 0	262
ASM-LWL K		6237319	6117 74 0			403	DSU2 400 6050	400 60-110 / kom / FS	5245278	7424 96 0	240
							DSU2 400 6050	400 60-110 / kom / FS	5245278	7424 96 0	262
							DSU2 500	500 / kom / FS	5244080	7424 36 2	232
BAB80 1019	sivo-bež / PA	5110149	7407 00 0			373	DSU2 500	500 / kom / FS	5244080	7424 36 2	259
BAB80 7011	siva / PA	5110101	7406 99 2			373	DSU2 500 10050	500 100-150 / kom / FS	5245315	7424 98 2	240
BAB80 8014	sepia braon / PA	5110156	7407 00 4			373	DSU2 500 10050	500 100-150 / kom / FS	5245315	7424 98 2	262
BAB80 9011	grafitno crna / PA	5110132	7406 99 6			373	DSU2 500 4030	500 40-70 / kom / FS	5245261	7424 94 2	240
							DSU2 500 4030	500 40-70 / kom / FS	5245261	7424 94 2	262
BABF80 AK	/ Zn / Cu	5110194	7407 01 2			374	DSU2 500 6050	500 60-110 / kom / FS	5245285	7424 96 2	240
BABF80 AM	/ Zn / CuZn	5110200	7407 01 6			374	DSU2 500 6050	500 60-110 / kom / FS	5245285	7424 96 2	262
BABF80 CR	/ Zn	5110217	7407 02 0			374	DSU2 600	600 / kom / FS	5244110	7424 36 4	232
BABF80 NI	/ Zn / N	5110224	7407 02 4			374	DSU2 600	600 / kom / FS	5244110	7424 36 4	259
							DSU2 600 10050	600 100-150 / kom / FS	5245322	7424 98 4	240
BABN80 1019	sivo-bež / PA	5110279	7407 03 6			374	DSU2 600 10050	600 100-150 / kom / FS	5245322	7424 98 4	262
BABN80 7011	siva / PA	5110255	7407 02 8			374	DSU2 600 4030	600 40-70 / kom / FS	5246428	7424 94 4	240
BABN80 8014	sepia braon / PA	5110286	7407 04 0			374	DSU2 600 4030	600 40-70 / kom / FS	5246428	7424 94 4	262
BABN80 9011	grafitno crna / PA	5110262	7407 03 2			374	DSU2 600 6050	600 60-110 / kom / FS	5245292	7424 96 4	240
							DSU2 600 6050	600 60-110 / kom / FS	5245292	7424 96 4	262
BAU E 7011	siva / PA	5110323	7407 04 8			277					
BEK F250-2 3	/ V2A	5090694	7400 74 0			320	DTG-2A RW1	čistobela / PC	5696896	6119 20 2	266
BEK F250-2 4	/ V2A	5090700	7400 74 4			320	DTG-2A RW1	čistobela / PC	5696896	6119 20 2	313
BEK F250-2 5	/ V2A	5090717	7400 74 8			320	DTG-2B RW1	čistobela / PC	5696957	6119 20 8	267
BEK F350-2 3	/ V2A	5090724	7400 75 2			320	DTG-2B RW1	čistobela / PC	5696957	6119 20 8	314
BEK F350-2 4	/ V2A	5090755	7400 75 6			320	DTG-2C RW1	čistobela / PC	5696988	6119 21 4	267
BEK F350-2 5	/ V2A	5090762	7400 76 0			320	DTG-2C RW1	čistobela / PC	5696988	6119 21 4	314
							DTG-2EP RW1	čistobela / PC	5697077	6119 23 2	267
BF 1	/ PC	5110330	7407 05 2			254	DTG-2EP RW1	čistobela / PC	5697077	6119 23 2	314
BF 1	/ PC	5110330	7407 05 2			351	DTG-2F RW1	čistobela / PC	5697015	6119 22 0	267
							DTG-2F RW1	čistobela / PC	5697015	6119 22 0	314
BL1	/ kom / FS	5301851	7428 50 0			212	DTG-2PA RW1	čistobela / PC	5697046	6119 22 6	267
							DTG-2PA RW1	čistobela / PC	5697046	6119 22 6	314
BTA-SKS S1 SW	crna	5438069	6117 19 0			250					
							DU 121	/ kom / FS	5090830	7400 78 0	277
BT-F GST18i3p SW	crna	5273585	6108 05 2			393	DU 122 E	189 / kom / FS	5090243	7400 60 0	277
BT-F GST18i3p W	bela	5273592	6108 05 3			393					
							DU 250-2	282 / kom / FS	5431572	7400 57 3	214
BT-S GST18i3p SW	crna	5273653	6108 05 6			392					
BT-S GST18i3p W	bela	5273660	6108 05 7			392	DU 350-2	383 / kom / FS	5431589	7400 57 7	218
BT-S GST18i5p SW	crna	5273714	6108 07 2			393					
							DUF 250-2	282 / kom / FS	5431619	7400 58 9	214
CST-SKS	crna / PC	5364610	6106 73 5			400	DUF 250-3DAT	282 100 / kom / FS	5434894	7400 61 3	214
							DUF 350-2	383 / kom / FS	5431626	7400 59 7	218
							DUF 350-3 DAT	383 100 / kom / FS	5434856	7400 43 1	218
DAT F	/ kom / FS	5110446	7407 07 6			221					
DAT F	/ kom / FS	5110446	7407 07 6			277	DUG 250-3 2	282 105 / kom / FS	5431220	7400 45 5	215
							DUG 250-3 4	282 201 / kom / FS	5431251	7400 45 9	215
DBS 80	/ kom / FS	5090786	7400 76 8			373	DUG 250-3 4SL100	282 201 / kom / FS	5483267	7400 42 0	216
DBS DUG	/ kom / G	5434900	7400 55 9			221	DUG 250-3 4SL100	282 201 / kom / FS	5483267	7400 42 0	344
							DUG 250-3 4SL130	282 201 / kom / FS	5483274	7400 42 2	216
							DUG 250-3 4SL130	282 201 / kom / FS	5483274	7400 42 2	344
DMG-2RM RW1	bela	5006947	6117 31 9			402	DUG 250-3 4SL70	282 201 / kom / FS	5483250	7400 41 8	216
							DUG 250-3 4SL70	282 201 / kom / FS	5483250	7400 41 8	344
DMS-2RM RW1	čistobela / PC	5006848	6117 31 5			402	DUG 250-3 6	282 201 / kom / FS	5431268	7400 46 3	215
							DUG 250-3 9	282 244 / kom / FS	5431275	7400 46 7	215
							DUG 250-3 R4	282 215 / kom / FS	5431282	7400 47 1	215
DSD2 200	200 / kom / FS	5245339	7424 99 0			232	DUG 250-3 RM2	282 120 / kom / FS	5431381	7400 50 1	215
DSD2 200	200 / kom / FS	5245339	7424 99 0			240	DUG 250-3R4SL100	282 215 / kom / FS	5431336	7400 47 9	216
DSD2 200	200 / kom / FS	5245339	7424 99 0			262	DUG 250-3R4SL100	282 215 / kom / FS	5431336	7400 47 9	343
DSD2 200	200 / kom / FS	5245339	7424 99 0			259	DUG 250-3R4SL130	282 215 / kom / FS	5431343	7400 48 3	216
DSD2 300	300 / kom / FS	5245346	7424 99 2			232	DUG 250-3R4SL130	282 215 / kom / FS	5431343	7400 48 3	343
DSD2 300	300 / kom / FS	5245346	7424 99 2			240	DUG 250-3R4SL70	282 215 / kom / FS	5431329	7400 47 5	216
DSD2 300	300 / kom / FS	5245346	7424 99 2			262	DUG 250-3R4SL70	282 215 / kom / FS	5431329	7400 47 5	343
DSD2 300	300 / kom / FS	5245346	7424 99 2			259	DUG 350-3 4	383 201 / kom / FS	5431398	7400 50 5	219
							DUG 350-3 4SL100	383 201 / kom / FS	5483328	7400 53 5	220
DSSL2 100 140	/ kom / FS	5431923	7410 17 2			341	DUG 350-3 4SL100	383 201 / kom / FS	5483328	7400 53 5	344
DSSL2 100 140	/ kom / FS	5431923	7410 17 2			343	DUG 350-3 4SL130	383 201 / kom / FS	5483335	7400 53 8	220
DSSL2 100 140	/ kom / FS	5431923	7410 17 2			345	DUG 350-3 4SL130	383 201 / kom / FS	5483335	7400 53 8	344
DSSL2 130 170	/ kom / FS	5431930	7410 17 6			341	DUG 350-3 4SL70	383 201 / kom / FS	5483311	7400 53 4	220
DSSL2 130 170	/ kom / FS	5431930	7410 17 6			343	DUG 350-3 4SL70	383 201 / kom / FS	5483311	7400 53 4	344
DSSL2 130 170	/ kom / FS	5431930	7410 17 6			345	DUG 350-3 6	383 201 / kom / FS	5431404	7400 50 9	219
DSSL2 160 200	/ kom / FS	5431947	7410 18 0			341	DUG 350-3 9	383 244 / kom / FS	5431435	7400 51 3	219
DSSL2 160 200	/ kom / FS	5431947	7410 18 0			343	DUG 350-3 9SL100	383 244 / kom / FS	5483359	7400 54 2	220
DSSL2 160 200	/ kom / FS	5431947	7410 18 0			345	DUG 350-3 9SL100	383 244 / kom / FS	5483359	7400 54 2	345
DSSL2 220 320	/ kom / FS	5682134	7410 18 6			341	DUG 350-3 9SL130	383 244 / kom / FS	5483366	7400 54 3	220
DSSL2 70 110	/ kom / FS	5431916	7410 16 8			341	DUG 350-3 9SL130	383 244 / kom / FS	5483366	7400 54 3	345
DSSL2 70 110	/ kom / FS	5431916	7410 16 8			343	DUG 350-3 9SL70	383 244 / kom / FS	5483342	7400 53 9	220
DSSL2 70 110	/ kom / FS	5431916	7410 16 8			345	DUG 350-3 9SL70	383 244 / kom / FS	5483342	7400 53 9	345
							DUG 350-3 R4	383 215 / kom / FS	5431442	7400 51 7	219

08\_UFS\_Katalog\_2010\_Neuer\_Stand / sr / 21/06/2011 (LLEExport\_01180)

# Registar tipova

Cena

Stari tip	Strana	Tip	Greške i	Stari tip	Tehnič	Stari tip	Strana	Tip	Greške i	Stari tip	Tehnič
DUG 350-3 R7	383275 / kom / FS	5431503	7400 53 3	RSD/kom.	219	GB23 P2	/ PA	5111092	7407 25 6	RSD/kom.	351
DUG 350-3 R9	383305 / kom / FS	5431565	7400 54 9		219	GB23 P3	/ PA	5111139	7407 26 4		253
DUG 350-3 R9	383305 / kom / FS	5431565	7400 54 9		310	GB23 P3	/ PA	5111139	7407 26 4		348
DUG 350-3 RM2	383120 / kom / FS	5620938	7400 50 2		219	GB23 P3	/ PA	5111139	7407 26 4		350
DUG 350-3R4SL100	383215 / kom / FS	5431466	7400 52 5		220	GB23 P4	/ PA	5111146	7407 26 8		253
DUG 350-3R4SL100	383215 / kom / FS	5431466	7400 52 5		343	GB23 P4	/ PA	5111146	7407 26 8		349
DUG 350-3R4SL130	383215 / kom / FS	5431497	7400 52 9		220	GB23 P4	/ PA	5111146	7407 26 8		350
DUG 350-3R4SL130	383215 / kom / FS	5431497	7400 52 9		343	GB23 P5	/ PA	5111153	7407 27 2		254
DUG 350-3R4SL70	383215 / kom / FS	5431459	7400 52 1		220	GB23 P5	/ PA	5111153	7407 27 2		349
DUG 350-3R4SL70	383215 / kom / FS	5431459	7400 52 1		343	GB23 P5	/ PA	5111153	7407 27 2		351
DUG 350-3R7SL100	383275 / kom / FS	5431527	7400 54 1		220	GB23 TW	/ PA	5111191	7407 28 0		254
DUG 350-3R7SL100	383275 / kom / FS	5431527	7400 54 1		343	GB23 TW	/ PA	5111191	7407 28 0		351
DUG 350-3R7SL130	383275 / kom / FS	5431558	7400 54 5		220						
DUG 350-3R7SL130	383275 / kom / FS	5431558	7400 54 5		343	GB3	/ PA	5111412	7407 32 4		253
DUG 350-3R7SL70	383275 / kom / FS	5431510	7400 53 7		220	GB3	/ PA	5111412	7407 32 4		349
DUG 350-3R7SL70	383275 / kom / FS	5431510	7400 53 7		343						
DUG 350-3R9SL100	383305 / kom / FS	5431367	7400 49 1		220	GB3 1	/ PA	5111429	7407 32 8		349
DUG 350-3R9SL100	383305 / kom / FS	5431367	7400 49 1		310	GB3 BL	/ PA	5111450	7407 33 2		350
DUG 350-3R9SL100	383305 / kom / FS	5431367	7400 49 1		343	GB3 P01	/ PA	5111467	7407 33 6		253
DUG 350-3R9SL130	383305 / kom / FS	5431374	7400 49 5		220	GB3 P01	/ PA	5111467	7407 33 6		350
DUG 350-3R9SL130	383305 / kom / FS	5431374	7400 49 5		310	GB3 P1	/ PA	5111481	7407 34 4		254
DUG 350-3R9SL130	383305 / kom / FS	5431374	7400 49 5		343	GB3 P1	/ PA	5111481	7407 34 4		351
DUG 350-3R9SL70	383305 / kom / FS	5431350	7400 48 7		220	GB3 P2	/ PA	5111528	7407 35 2		254
DUG 350-3R9SL70	383305 / kom / FS	5431350	7400 48 7		310	GB3 P2	/ PA	5111528	7407 35 2		351
DUG 350-3R9SL70	383305 / kom / FS	5431350	7400 48 7		343	GB3 P3	/ PA	5111542	7407 36 0		253
DUG B 2	109185 / kom / FS	5110804	7407 16 4		221	GB3 P3	/ PA	5111542	7407 36 0		350
DUG B 4	205205 / kom / FS	5110811	7407 16 8		221						
DUG B 6	205258 / kom / FS	5110828	7407 17 2		221	GBES	/ PA	5111801	7407 42 4		352
DUG B 9	247247 / kom / FS	5110842	7407 18 0		221						
DUG B R4	219 / kom / FS	5110736	7407 15 2		221	GE 2V VO	95/ V2A / GUF	5626824	7368 38 4		376
DUG B R7	279 / kom / FS	5110743	7407 15 6		221						
DUG B R9	309 / kom / FS	5110798	7407 16 0		221	GES RV	/ PA	5112280	7407 53 6		302
						GES RV	/ PA	5112280	7407 53 6		307
EA3 6	/ V2A	5245506	7425 14 0		242	GES RV	/ PA	5112280	7407 53 6		320
EP QR R7	/ Aluminijum	5110859	7407 18 4		307	GES2 DB 1019	sivo-bež / PA	5102168	7405 10 8		300
EP QR R9	/ Aluminijum	5110866	7407 18 8		307	GES2 DB 7011	siva / PA	5102113	7405 10 0		300
EP QR R9 10	/ Aluminijum	5110873	7407 19 2		307	GES2 DB 8014	sepia braon / PA	5102175	7405 11 2		300
EP QR RA9 10	/ Aluminijum	5110880	7407 19 6		307	GES2 DB 9011	grafitno crna / PA	5102120	7405 10 4		300
						GES2 U 1019	sivo-bež / PA	5102236	7405 12 4		300
						GES2 U 7011	siva / PA	5102182	7405 11 6		300
FBA-B200	200x120x60	5428206	7202 50 6		407	GES2 U 8014	sepia braon / PA	5102243	7405 12 8		300
FBA-BV200	200x120x25	5428220	7202 51 6		407	GES2 U 9011	grafitno crna / PA	5102229	7405 12 0		300
FBA-SP		5428190	7202 32 2		407						
FBS90-K		5650928	7208 22 9	RSD/VPE	406	GES4 DB 1019	sivo-bež / PA	5102465	7405 17 2		300
						GES4 DB 7011	siva / PA	5102410	7405 16 4		300
						GES4 DB 8014	sepia braon / PA	5102472	7405 17 6		300
FBS90-M		5650935	7208 23 3	RSD/kom.	406	GES4 DB 9011	grafitno crna / PA	5102427	7405 16 8		300
						GES4 U 1019	sivo-bež / PA	5102601	7405 20 4		300
FBS90-P2		5650911	7208 22 5		406	GES4 U 7011	siva / PA	5102588	7405 19 6		300
FBS90-S		5650904	7208 22 1		406	GES4 U 8014	sepia braon / PA	5102649	7405 20 8		300
						GES4 U 9011	grafitno crna / PA	5102595	7405 20 0		300
						GES4M 10DB	/ V2A	5102533	7405 18 8		301
FD 250-2	/ MGUM	5090847	7400 78 4		221	GES4M 10U	/ V2A	5102540	7405 19 2		300
FD 350-02	/ MGUM	5090878	7400 78 8		222	GES6 DB 1019	sivo-bež / PA	5102892	7405 26 8		301
						GES6 DB 7011	siva / PA	5102847	7405 26 0		301
FKH GES10	/ kom / FS	5437161	7407 86 2		302	GES6 DB 8014	sepia braon / PA	5102908	7405 27 2		301
FKH GES10	/ kom / FS	5437161	7407 86 2		307	GES6 DB 9011	grafitno crna / PA	5102885	7405 26 4		301
FKH GES5	/ kom / FS	5437154	7407 86 0		302	GES6 U 1019	sivo-bež / PA	5103127	7405 31 6		301
FKH GES5	/ kom / FS	5437154	7407 86 0		307	GES6 U 7011	siva / PA	5103080	7405 30 8		301
FKH GESRM	/ kom / FS	5437192	7407 86 4		382	GES6 U 8014	sepia braon / PA	5103134	7405 32 0		301
						GES6 U 9011	grafitno crna / PA	5103110	7405 31 2		301
FS R9 10 5	/ HP	5110941	7407 21 2		307	GES6M 10DB	/ V2A	5103066	7405 30 0		301
FS RA9 10 5	/ HP	5110958	7407 21 6		307	GES6M 10U	/ V2A	5103073	7405 30 4		301
GB2	/ PA	5110972	7407 22 4		348	GES9 55U V 7011	siva / PA	5674436	7405 03 7		264
						GES9 55U V 7011	siva / PA	5674436	7405 03 7		311
GB2 1	/ PA	5111009	7407 22 8		348	GES9 55U V 9011	grafitno crna / PA	5674443	7405 03 9		264
GB2 BL	/ PA	5111214	7407 28 8		348	GES9 55U V 9011	grafitno crna / PA	5674443	7405 03 9		311
GB2 P01	/ PA	5111245	7407 29 2		348	GES9-2 U10T 1019	sivo-bež / PA	5681397	7405 05 4		302
GB2 P1	/ PA	5111290	7407 30 0		349	GES9-2 U10T 7011	siva / PA	5681373	7405 05 0		302
GB2 P2	/ PA	5111344	7407 30 8		348	GES9-2 U10T 9011	grafitno crna / PA	5681380	7405 05 2		302
GB2 P3	/ PA	5111351	7407 31 2		349	GES9M 10DB	/ V2A	5103424	7405 38 0		302
						GES9M 10U	/ V2A	5103431	7405 38 4		302
GB23 P01	/ PA	5111016	7407 23 2		253						
GB23 P01	/ PA	5111016	7407 23 2		348	GESR4 U 1019	sivo-bež / PA	5103738	7405 44 4		305
GB23 P01	/ PA	5111016	7407 23 2		350	GESR4 U 7011	siva / PA	5103684	7405 43 6		305
GB23 P02	/ PA	5111030	7407 24 0		253	GESR4 U 8014	sepia braon / PA	5103745	7405 44 8		305
GB23 P02	/ PA	5111030	7407 24 0		348	GESR4 U 9011	grafitno crna / PA	5103721	7405 44 0		305
GB23 P02	/ PA	5111030	7407 24 0		350	GESR7 10U 1019	sivo-bež / PA	5103806	7405 46 0		305
GB23 P1	/ PA	5111078	7407 24 8		253	GESR7 10U 7011	siva / PA	5103783	7405 45 2		305
GB23 P1	/ PA	5111078	7407 24 8		349	GESR7 10U 8014	sepia braon / PA	5103844	7405 46 4		305
GB23 P1	/ PA	5111078	7407 24 8		350	GESR7 10U 9011	grafitno crna / PA	5103790	7405 45 6		305
GB23 P2	/ PA	5111092	7407 25 6		254	GESR9 10U 1019	sivo-bež / PA	5103929	7405 48 2		306
GB23 P2	/ PA	5111092	7407 25 6		349	GESR9 10U 7011	siva / PA	5103905	7405 47 4		306

Stari tip	Strana	Tip	Greške i	Stari tip	Tehnič	Stari tip	Strana	Tip	Greške i	Stari tip	Tehnič
GESR9 10U 8014	sepia braon / PA	5103967	7405 48 6			306	IBAG 250 6N55	55 / kom / FS	5088622	7400 14 0	286
GESR9 10U 9011	grafitno crna / PA	5103912	7405 47 8			306	IBAG 250 6N70	70 / kom / FS	5088660	7400 14 4	286
GESR9 55U V 7011	siva / PA	5674450	7405 04 7			264	IBAG 250 R4N55	55 / kom / FS	5614357	7400 14 7	286
GESR9 55U V 9011	grafitno crna / PA	5674467	7405 04 9			264	IBAZ 190 100	100 / kom / FS	5088677	7400 14 8	286
GESR9 55U V 9011	grafitno crna / PA	5674467	7405 04 9			311	IBAZ 190 115	115 / kom / FS	5088684	7400 15 2	286
GESR9 SR U 1019	sivo-bež / PA	5104148	7405 52 0			306	IBAZ 190 55	55 / kom / FS	5088714	7400 15 6	286
GESR9 SR U 7011	siva / PA	5104094	7405 51 2			306	IBAZ 190 85	85 / kom / FS	5088721	7400 16 0	286
GESR9 SR U 8014	sepia braon / PA	5104155	7405 52 4			306	IBAZ 250 100	100 / kom / FS	5088738	7400 16 4	286
GESR9 SR U 9011	grafitno crna / PA	5104100	7405 51 6			306	IBAZ 250 115	115 / kom / FS	5365563	7400 16 5	286
GESR9 U 1019	sivo-bež / PA	5104216	7405 53 6			306	IBAZ 250 130	130 / kom / FS	5088745	7400 16 8	286
GESR9 U 7011	siva / PA	5104162	7405 52 8			306	IBAZ 250 145	145 / kom / FS	5088783	7400 17 2	286
GESR9 U 8014	sepia braon / PA	5104223	7405 54 0			306	IBAZ 250 170	170 / kom / FS	5691051	7400 17 5	286
GESR9 U 9011	grafitno crna / PA	5104209	7405 53 2			306	IBAZ 250 40	40 / kom / FS	5088790	7400 17 6	286
GESRA7 10U	/ AIG	5104261	7405 54 4			306	IBAZ 250 55	55 / kom / FS	5088806	7400 18 0	286
GESRA7D U 1019	sivo-bež / AIG	5104339	7405 56 0			305	IBAZ 250 70	70 / kom / FS	5088844	7400 18 4	286
GESRA7D U 7011	siva / AIG	5104285	7405 55 2			305	IBAZ 250 85	85 / kom / FS	5365570	7400 18 6	286
GESRA7D U 9011	grafitno crna / AIG	5104322	7405 55 6			305					
GESRA7DM U 7011	siva / AIG	5104384	7405 56 8			305	IBD 25038	45 / kom / FS	5088295	7400 06 0	284
GESRA7DM U 8014	sepia braon / AIG	5104407	7405 57 6			305	IBD 25048	55 / kom / FS	5088301	7400 06 4	285
GESRA7DM U 9011	grafitno crna / AIG	5104391	7405 57 2			305	IBD 35038	45 / kom / FS	5088318	7400 06 8	284
GESRA9 10U	/ AIG	5104445	7405 58 0			306					
GESRC2 HS	/ Zn / CR	5104452	7405 58 4			379	IBDS 25038 165	165 45 / kom / FS	5088325	7400 07 2	284
GESRC2 UAB	/ Zn / CR	5104506	7405 59 2			380	IBDS 25048 145	145 55 / kom / FS	5088356	7400 07 6	285
GESRC2 USB	/ Zn / CR	5104513	7405 59 6			378	IBDS 35038 115	115 45 / kom / FS	5088363	7400 08 0	284
GESRK2 HS	/ Zn / Cu	5104636	7405 62 0			379	IBDS 35038 165	165 45 / kom / FS	5088370	7400 08 4	284
GESRK2 UAB	/ Zn / Cu	5104681	7405 62 8			380	IBDS 35038 80	80 45 / kom / FS	5088387	7400 08 8	284
GESRK2 USB	/ Zn / Cu	5104698	7405 63 2			378	IBDS 35048 105	105 55 / kom / FS	5088417	7400 09 2	285
GESRMS2 HS	/ Zn / CuZn	5104759	7405 64 4			379	IBDS 35048 115	115 55 / kom / FS	5088424	7400 09 6	285
GESRMS2 UAB	/ Zn / CuZn	5104810	7405 65 6			380	IBDS 35048 125	125 55 / kom / FS	5088431	7400 10 0	285
GESRMS2 USB	/ Zn / CuZn	5104827	7405 66 0			378	IBDS 35048 135	135 55 / kom / FS	5088448	7400 10 4	285
GESRN 2HS	/ Zn / N	5104926	7405 67 6			379	IBDS 35048 145	145 55 / kom / FS	5088486	7400 10 8	285
GESRN2 UAB	/ Zn / N	5104988	7405 68 8			379	IBDS 35048 165	165 55 / kom / FS	5088493	7400 11 2	285
GESRN2 USB	/ Zn / N	5105053	7405 70 8			378	IBDS 35048 175	175 55 / kom / FS	5088509	7400 11 6	285
GESRSM2 HS	/ Zn / CR	5385738	7405 72 2			379					
GESRSM2 UAB	/ Zn / CR	5416029	7405 72 3			380	IBK KL 19038	151 115 / kom / FS	5313717	7400 25 0	280
GESRSM2 USB	/ Zn / CR	5385721	7405 72 1			378	IBK KL 19048	151 115 / kom / FS	5313724	7400 25 1	282
							IBK KL 25038	191 155 / kom / FS	5313731	7400 25 2	280
GH N 20	/ V2A	5426295	7406 86 5			335	IBK KL 25048	191 155 / kom / FS	5313748	7400 25 3	282
GH N 25	/ V2A	5426301	7406 86 6			335	IBK KL 35038	251 215 / kom / FS	5313779	7400 25 4	280
GH NR SL20	/ V2A	5426332	7406 87 0			335	IBK KL 35048	251 215 / kom / FS	5313786	7400 25 5	282
GH NR SL25	/ V2A	5426349	7406 87 1			335					
										RSD/m	
GH RK 10	/ V2A	5426080	7406 85 0			335	IBK2 19038	77 107 / kom / FS	5088134	7400 00 8	280
GH RK 15	/ V2A	5426097	7406 85 1			335	IBK2 25038	107 137 / kom / FS	5088141	7400 01 2	280
GH RK 20	/ V2A	5426103	7406 85 2			335	IBK2 25048	107 137 / kom / FS	5088189	7400 01 6	282
GH RK 25	/ V2A	5426110	7406 85 3			335	IBK2 35038	157 187 / kom / FS	5088202	7400 02 4	280
GH RK 30	/ V2A	5426127	7406 85 4			335	IBK2 35048	157 187 / kom / FS	5088196	7400 02 0	282
GH RK 40	/ V2A	5614005	7406 85 6			335					
GH RK SL20	/ V2A	5426158	7406 85 9			335	IBK3 35038	117 109 / kom / FS	5088233	7400 02 8	280
GH RK SL25	/ V2A	5426165	7406 86 0			335	IBK3 35048	117 109 / kom / FS	5088240	7400 03 2	282
GH RK SL30	/ V2A	5426172	7406 86 1			335	IBK3-1 19038	57 69 / kom / FS	5088257	7400 03 6	280
GH RK SL40	/ V2A	5426189	7406 86 2			335	IBK3-1 19048	57 69 / kom / FS	5088264	7400 04 0	282
										RSD/kom.	
GRAF9 U 1019	sivo-bež / AIG	5105244	7405 75 2			309					
GRAF9 U 7011	siva / AIG	5105220	7405 74 4			309	IBST 108	108 / kom / FS	5088851	7400 20 0	280
GRAF9 U 8014	sepia braon / AIG	5105282	7405 75 6			309	IBST 108	108 / kom / FS	5088851	7400 20 0	282
GRAF9 U 9011	grafitno crna / AIG	5105237	7405 74 8			309	IBST 118	118 / kom / FS	5088868	7400 20 4	280
GRAF9M U 7011	siva / AIG	5105169	7405 73 2			309	IBST 118	118 / kom / FS	5088868	7400 20 4	282
GRAF9M U 8014	sepia braon / AIG	5105183	7405 74 0			309	IBST 128	128 / kom / FS	5088905	7400 20 8	280
GRAF9M U 9011	grafitno crna / AIG	5105176	7405 73 6			309	IBST 128	128 / kom / FS	5088905	7400 20 8	282
GRAFA9 U 1019	sivo-bež / AIG	5105404	7405 78 0			309	IBST 138	138 / kom / FS	5088912	7400 21 2	280
GRAFA9 U 7011	siva / AIG	5105350	7405 77 2			309	IBST 138	138 / kom / FS	5088912	7400 21 2	282
GRAFA9 U 8014	sepia braon / AIG	5105411	7405 78 4			309	IBST 158	158 / kom / FS	5088929	7400 21 6	280
GRAFA9 U 9011	grafitno crna / AIG	5105367	7405 77 6			309	IBST 158	158 / kom / FS	5088929	7400 21 6	282
GRAFA9M U 7011	siva / AIG	5105299	7405 76 0			309	IBST 168	168 / kom / FS	5088967	7400 22 0	280
GRAFA9M U 8014	sepia braon / AIG	5105343	7405 76 8			309	IBST 168	168 / kom / FS	5088967	7400 22 0	282
GRAFA9M U 9011	grafitno crna / AIG	5105305	7405 76 4			309	IBST 188	188 / kom / FS	5088974	7400 22 4	280
							IBST 188	188 / kom / FS	5088974	7400 22 4	282
GT GRAF9	/ V2A	5112419	7407 56 4			309	IBST 218	218 / kom / FS	5691068	7400 22 7	280
							IBST 218	218 / kom / FS	5691068	7400 22 7	282
GT2 CEE16	/ kom / FS	5450771	7407 66 3			358	IBST 228	228 / kom / FS	5088981	7400 22 8	280
							IBST 228	228 / kom / FS	5088981	7400 22 8	282
GT2 CEE	/ kom / FS	5450788	7407 66 5			358	IBST 48	48 / kom / FS	5089025	7400 23 2	280
							IBST 48	48 / kom / FS	5089025	7400 23 2	282
GT3 CEE	/ kom / FS	5450832	7407 66 9			358	IBST 58	58 / kom / FS	5089032	7400 23 6	280
GT3 CEE16	/ kom / FS	5450825	7407 66 7			358	IBST 58	58 / kom / FS	5089032	7400 23 6	282
							IBST 68	68 / kom / FS	5089049	7400 24 0	280
IBAG 190 4N100	100 / kom / FS	5387824	7400 11 9			286	IBST 68	68 / kom / FS	5089049	7400 24 0	282
IBAG 190 4N130	130 / kom / FS	5088547	7400 12 0			286	IBST 78	78 / kom / FS	5089087	7400 24 4	280
IBAG 190 4N55	55 / kom / FS	5387817	7400 11 8			286	IBST 78	78 / kom / FS	5089087	7400 24 4	282
IBAG 250 4N55	55 / kom / FS	5088554	7400 12 4			286	IBST 88	88 / kom / FS	5089094	7400 24 8	280
IBAG 250 6N100	100 / kom / FS	5387831	7400 12 6			286	IBST 88	88 / kom / FS	5089094	7400 24 8	282
IBAG 250 6N115	115 / kom / FS	5088561	7400 12 8			286	IBST 98	98 / kom / FS	5627395	7400 24 9	280
IBAG 250 6N130	130 / kom / FS	5088608	7400 13 2			286	IBST 98	98 / kom / FS	5627395	7400 24 9	282
IBAG 250 6N40	40 / kom / FS	5088615	7400 13 6			286					

08\_UFS\_Katalog\_2010\_Neuer\_Stand / sr / 21/06/2011 (LLEExport\_01180)

# Registar tipova

Cena

Stari tip	Strana	Tip	Greške i	Stari tip	Tehnič	Stari tip	Strana	Tip	Greške i	Stari tip	Tehnič
IBVL 19038	194 38/ kom / FS	5089148	7400 26 4	RSD/kom.	280	MT2 2ACO	/ V2A	5112730	7407 68 8	RSD/kom.	357
IBVL 19048	/ kom / FS	5089155	7400 26 8		282						
IBVL 25038	254 38/ kom / FS	5089162	7400 27 2		280	MT3 3ACO	/ V2A	5112839	7407 71 2		357
IBVL 25048	/ kom / FS	5089209	7400 27 6		282	MT3 45	/ PA	5303664	7429 15 0		352
IBVL 35038	354 38/ kom / FS	5089216	7400 28 0		280	MT3 45	/ PA	5303664	7429 15 0		386
IBVL 35048	/ kom / FS	5089223	7400 28 4		282	MT3 45 2-1	/ PA	5417064	7429 13 1		353
KFB R9	/ PA	5112426	7407 56 8		307	MT4 45	/ PA	5303701	7429 15 4		352
						MT4 45	/ PA	5303701	7429 15 4		387
						MT4 45 2-2	/ PA	5417101	7429 13 9		254
KS-S		5448259	7205 42 5		406	MT4 45 2-2	/ PA	5417101	7429 13 9		353
KS-S		5448259	7205 42 5		407	MT4 45 3-1	/ PA	5417095	7429 13 5		254
						MT4 45 3-1	/ PA	5417095	7429 13 5		353
						MT4 45 OKB	/ PA	5699729	7403 87 0		250
KV2 19028	80 110/ kom / FS	5090304	7400 62 0		206						
KV2 19028	80 110/ kom / FS	5090304	7400 62 0		270	MT45V 2+2	/ PA	5674528	7408 68 2		264
KV2 19038	80 110/ kom / FS	5090335	7400 62 4		208	MT45V 2+2	/ PA	5674528	7408 68 2		311
KV2 19038	80 110/ kom / FS	5090335	7400 62 4		272	MT45V 3	/ PA	5674504	7408 67 2		264
KV2 19038	80 110/ kom / FS	5090335	7400 62 4		281	MT45V 3	/ PA	5674504	7408 67 2		311
KV2 19048	80 110/ kom / FS	5090342	7400 62 8		210	MT45V 3+1	/ PA	5674511	7408 68 0		264
KV2 19048	80 110/ kom / FS	5090342	7400 62 8		274	MT45V 3+1	/ PA	5674511	7408 68 0		311
KV2 19048	80 110/ kom / FS	5090342	7400 62 8		283	MT45V 4	/ PA	5674498	7408 67 0		264
KV2 25028	110 140/ kom / FS	5090359	7400 63 2		206	MT45V 4	/ PA	5674498	7408 67 0		311
KV2 25028	110 140/ kom / FS	5090359	7400 63 2		270	MT45V TW	/ PA	5674566	7408 69 3		265
KV2 25038	110 140/ kom / FS	5090366	7400 63 6		208	MT45V TW	/ PA	5674566	7408 69 3		312
KV2 25038	110 140/ kom / FS	5090366	7400 63 6		272						
KV2 25038	110 140/ kom / FS	5090366	7400 63 6		281	MTGE2 1K	/ V2A	5626893	7407 85 0		376
KV2 25048	110 140/ kom / FS	5090397	7400 64 0		210	MTGE2 2A	/ V2A	5626855	7407 84 6		376
KV2 25048	110 140/ kom / FS	5090397	7400 64 0		274	MTGE2 2B	/ V2A	5626862	7407 84 7		376
KV2 25048	110 140/ kom / FS	5090397	7400 64 0		283	MTGE2 2C	/ V2A	5626879	7407 84 8		376
						MTGE2 2F	/ V2A	5626886	7407 84 9		376
						MTGE2 2LE	/ V2A	5623472	7407 67 9		376
KV3 25028	9070/ kom / FS	5090403	7400 64 4		207						
KV3 25038	9070/ kom / FS	5090410	7400 64 8		209						
KV3 25038	9070/ kom / FS	5090410	7400 64 8		281	MTM 0	/ kom / FS	5113027	7407 76 4		356
KV3 25048	9070/ kom / FS	5090427	7400 65 2		211	MTM 1D	/ V2A	5113034	7407 76 8		355
KV3 25048	9070/ kom / FS	5090427	7400 65 2		283	MTM 1K	/ V2A	5113072	7407 77 6		355
KV3 35028	120 110/ kom / FS	5090458	7400 65 6		207	MTM 2A	/ V2A	5113089	7407 78 0		354
KV3 35038	120 110/ kom / FS	5090465	7400 66 0		209	MTM 2B	/ V2A	5113096	7407 78 4		354
KV3 35038	120 110/ kom / FS	5090465	7400 66 0		281	MTM 2C	/ V2A	5113102	7407 78 8		354
KV3 35048	120 110/ kom / FS	5090472	7400 66 4		211	MTM 2D	/ V2A	5415978	7407 79 0		355
KV3 35048	120 110/ kom / FS	5090472	7400 66 4		283	MTM 2F	/ V2A	5113133	7407 79 2		355
						MTM 2G	/ V2A	5113140	7407 79 6		355
						MTM 2H	/ V2A	5113157	7407 80 0		355
KV3-3 25028	250250/ kom / FS	5090489	7400 66 8		272	MTM 2K	/ V2A	5113164	7407 80 4		356
KV3-3 25038	250250/ kom / FS	5090519	7400 67 2		274	MTM 2L	/ V2A	5113195	7407 80 8		356
KV3-3 25048	250250/ kom / FS	5090526	7400 67 6			MTM 2LE	/ V2A	5623489	7407 79 8		356
LP 45	/ PA	5112440	7407 58 4		352	MTM 2M	/ V2A	5113201	7407 81 2		356
						MTM 2N	/ V2A	5113218	7407 81 6		356
LP R	/ PA	5112433	7407 58 0		352	MTM 2P	/ kom / FS	5455806	7407 81 7		356
						MTM 2Q	/ V2A	5688624	7407 81 8		356
LPA GB2	165/ PVC / FS	5112457	7407 58 8		357	MTM 3A	/ V2A	5113225	7407 82 0		354
LPA GB3	208/ PVC / FS	5112464	7407 59 2		357	MTM 3B	/ V2A	5113256	7407 82 4		354
						MTM 3C	/ V2A	5113263	7407 82 8		355
						MTM 3E	/ V2A	5113270	7407 83 2		355
						MTM 3F	/ V2A	5417965	7407 83 3		355
MMS6X50	6 x 50 50/ St / GC	5963929	3498 10 7	RSD/100	212						
						MTU 2	/ kom / FS	5113287	7407 83 6		354
						MTU 3	/ kom / FS	5113294	7407 84 0		354
						MTU ZE	/ kom / FS	5113300	7407 84 4		354
MPMT45 2A	/ V2A	5693468	7408 70 1	RSD/kom.	265						
MPMT45 2A	/ V2A	5693468	7408 70 1		312	NE DSU2 10075	100-175 / kom / FS	5245131	7424 84 4		232
MPMT45 2B	/ V2A	5693475	7408 70 3		265	NE DSU2 10075	100-175 / kom / FS	5245131	7424 84 4		259
MPMT45 2B	/ V2A	5693475	7408 70 3		312	NE DSU2 17075	170-245 / kom / FS	5245148	7424 84 6		232
MPMT45 2C	/ V2A	5693482	7408 70 5		265	NE DSU2 17075	170-245 / kom / FS	5245148	7424 84 6		260
MPMT45 2C	/ V2A	5693482	7408 70 5		312	NE DSU2 4030	40-70 / kom / FS	5245117	7424 84 0		232
MPMT45 2F	/ V2A	5693499	7408 70 7		265	NE DSU2 4030	40-70 / kom / FS	5245117	7424 84 0		259
MPMT45 2F	/ V2A	5693499	7408 70 7		312	NE DSU2 6050	60-110 / kom / FS	5245124	7424 84 2		232
MPMT45 2LE	/ V2A	5693505	7408 70 9		265	NE DSU2 6050	60-110 / kom / FS	5245124	7424 84 2		259
MPMT45 2LE	/ V2A	5693505	7408 70 9		312						
MPR2 1LE	/ V2A	5695646	7407 62 8		381	NW 250-3 QK	/ kom / FS	5432753	7410 54 0		329
MPR2 2A	/ V2A	5372486	7407 62 0		381	NW 250-3 RK	/ kom / FS	5432777	7410 55 2		333
MPR2 2B	/ V2A	5372523	7407 62 2		381	NW 350-3 QK	/ kom / FS	5432760	7410 54 4		329
MPR2 2C	/ V2A	5372530	7407 62 4		381	NW 350-3 RK	/ kom / FS	5432784	7410 55 6		333
MPR2 2F	/ V2A	5372547	7407 62 6		381						
MPR2XD	/ kom / FS	5112594	7407 63 4		381					RSD/m	242
MS REG1	/ kom / FS	5112679	7407 65 8		357	OKA BA4 3	2400 4/ Aluminijum	5099338	7404 22 0	RSD/kom.	243
MS REG2	/ kom / FS	5112686	7407 66 2		357	OKA D 300	300 800/ kom / FS	5093954	7401 99 7		243
						OKA D 300 R	300 800/ kom / FS	5254744	7425 02 2		243
MS250-2 3GB3	/ kom / FS	5112617	7407 64 2		320	OKA D 400 R	400 800/ kom / FS	5254751	7425 02 4		243
						OKA D 500	500 800/ kom / FS	5245353	7425 00 6		243
MS3 GB2	/ kom / FS	5112655	7407 65 0		341	OKA D 500 4	500 400/ kom / FS	5245421	7425 06 4		244
MS3 GB3	/ kom / FS	5112662	7407 65 4		341	OKA D 500 6	500 400/ kom / FS	5245445	7425 08 4		244
						OKA D 500 9	500 400/ kom / FS	5245469	7425 10 2		244
MS350-2 3GB3	/ kom / FS	5112624	7407 64 6		320	OKA D 500 DAT	500 400/ kom / FS	5245407	7425 04 6		243

Stari tip	Strana	Tip	Greške i	Stari tip	Tehnič	Stari tip	Strana	Tip	Greške i	Stari tip	Tehnič
OKA D 500 R	500 800 / kom / FS	5245384	7425 02 6	RSD/kom.	243	OKA-G30040150ES	300 40-150 / kom / FS	5243823	7424 28 2	RSD/kom.	241
OKA D 500 R9	500 400 / kom / FS	5245483	7425 12 2		245	OKA-G30040150ES	300 40-150 / kom / FS	5243823	7424 28 2		260
OKA D 600	600 800 / kom / FS	5245360	7425 00 8		243	OKA-G30040150ES	300 40-150 / kom / FS	5243823	7424 28 2		262
OKA D 600 4	600 400 / kom / FS	5245438	7425 06 6		244	OKA-G30040150FBL	300 40-150 / kom / FS	5651307	7423 95 2		242
OKA D 600 6	600 400 / kom / FS	5245452	7425 08 6		244	OKA-G30040150FBR	300 40-150 / kom / FS	5651581	7423 97 2		241
OKA D 600 9	600 400 / kom / FS	5245476	7425 10 4		244					RSD/m	
OKA D 600 DAT	600 400 / kom / FS	5245414	7425 04 8		243	OKA-G30040240	300 2400 / kom / FS	5243045	7424 02 2		226
OKA D 600 R	600 800 / kom / FS	5245391	7425 02 8		243	OKA-G30040240D4	300 2400 / kom / FS	5243519	7424 14 0		227
OKA D 600 R9	600 400 / kom / FS	5245490	7425 12 4		245	OKA-G30040240DAT	300 2400 / kom / FS	5243397	7424 10 2		227
OKA DG4 300	300 800 / kom / FS	5094067	7402 04 0		244					RSD/kom.	
OKA DG4 400	400 800 / kom / FS	5094081	7402 04 8		244	OKA-G30040240ES	300 40-240 / kom / FS	5243892	7424 30 2		241
OKA DG6 400	400 800 / kom / FS	5094128	7402 05 6		244	OKA-G30040240FBL	300 40-240 / kom / FS	5651352	7423 96 2		242
OKA DG9 400	400 800 / kom / FS	5094142	7402 06 4		244	OKA-G30040240FBR	300 40-240 / kom / FS	5651512	7423 98 2		241
OKA DGR9 400	400 800 / kom / FS	5094173	7402 06 8		244					RSD/m	
OKA FB2 TX	/ Zn	5651574	7424 82 1		241	OKA-G30040240R	300 2400 / kom / FS	5243236	7424 06 2		226
OKA FD	15000 6 / MGUM	5245100	7424 82 2	RSD/m		OKA-G40040140	400 2400 / kom / FS	5242949	7424 00 4		258
OKA NEVE 110	110 40-110 / kom	5434757	7425 97 0	RSD/kom.	242	OKA-G40040140	400 2400 / kom / FS	5242949	7424 00 4		226
OKA NEVE 150	150 40-150 / kom	5434764	7425 97 2			OKA-G40040140D4	400 2400 / kom / FS	5243465	7424 12 2		227
OKA NEVE 250	250 40-250 / kom	5434795	7425 97 4		242	OKA-G40040140D6	400 2400 / kom / FS	5243571	7424 16 2		228
OKA RK 200 15	200 / V2A / FS	5245513	7425 30 0		242	OKA-G40040140D9	400 2400 / kom / FS	5243656	7424 20 0		228
OKA RK 300 15	300 / V2A / FS	5245520	7425 31 0		243	OKA-G40040140DAT	400 2400 / kom / FS	5243335	7424 08 4		227
OKA RK 400 15	400 / V2A / FS	5245537	7425 32 0		243	OKA-G40040140DR9	400 2400 / kom / FS	5243717	7424 24 0		229
OKA RK 500 15	500 / V2A	5245544	7425 33 0		243	OKA-G40040140R	400 2400 / kom / FS	5243168	7424 04 4		226
OKA RK 600 15	600 / V2A	5245551	7425 34 0		243					RSD/kom.	
OKA2 D 200	200 800 / kom / FS	5093510	7401 87 0		243	OKA-G40040150ES	400 40-150 / kom / FS	5243830	7424 28 4		241
OKA2 D 400	400 800 / kom / FS	5093602	7401 89 8		243	OKA-G40040150ES	400 40-150 / kom / FS	5243830	7424 28 4		260
OKA2 DAT 200	200 800 / kom / FS	5093640	7401 90 4		243	OKA-G40040150ES	400 40-150 / kom / FS	5243830	7424 28 4		262
OKA2 DAT 300	300 800 / kom / FS	5093664	7401 91 2		243	OKA-G40040150FBL	400 40-150 / kom / FS	5651314	7423 95 4		242
OKA2 DAT 400	400 800 / kom / FS	5093701	7401 92 0		243	OKA-G40040150FBR	400 40-150 / kom / FS	5651451	7423 97 4		241
OKA2 TW 100	2400 86,5 / kom / FS	5093817	7401 96 0	RSD/m	243					RSD/m	
OKA2 TW 110	2400 96,5 / kom / FS	5093824	7401 96 4		243	OKA-G40040240	400 2400 / kom / FS	5243052	7424 02 4		226
OKA2 TW 120	2400 106,5 / kom / FS	5093831	7401 96 8		243	OKA-G40040240D4	400 2400 / kom / FS	5243526	7424 14 2		227
OKA2 TW 130	2400 116,5 / kom / FS	5093848	7401 97 2			OKA-G40040240D6	400 2400 / kom / FS	5243601	7424 18 2		228
OKA2 TW 140	2400 126,5 / kom / FS	5093879	7401 97 6		240	OKA-G40040240D9	400 2400 / kom / FS	5243687	7424 22 0		228
OKA2 TW 150	2400 136,5 / kom / FS	5093886	7401 98 0		240	OKA-G40040240DAT	400 2400 / kom / FS	5243403	7424 10 4		227
OKA2 TW 30	2400 16,5 / kom / FS	5093893	7401 98 4		240	OKA-G40040240DR9	400 2400 / kom / FS	5243762	7424 26 0		229
OKA2 TW 40	2400 26,5 / kom / FS	5093909	7401 98 8		240					RSD/kom.	
OKA2 TW 50	2400 36,5 / kom / FS	5093930	7401 99 2		240	OKA-G40040240ES	400 40-240 / kom / FS	5243908	7424 30 4		241
OKA2 TW 60	2400 46,5 / kom / FS	5093947	7401 99 6		240	OKA-G40040240FBL	400 40-240 / kom / FS	5651369	7423 96 4		242
OKA2 TW 70	2400 56,5 / kom / FS	5093992	7402 00 0		240	OKA-G40040240FBR	400 40-240 / kom / FS	5651529	7423 98 4		241
OKA2 TW 80	2400 66,5 / kom / FS	5094005	7402 00 4		240					RSD/m	
OKA2 TW 90	2400 76,5 / kom / FS	5094012	7402 00 8		240	OKA-G40040240R	400 2400 / kom / FS	5243243	7424 06 4		226
OKAD 200 R	200 800 / kom / FS	5245377	7425 02 0	RSD/kom.	240	OKA-G50040140	500 2400 / kom / FS	5242987	7424 00 6		258
OKA-G A 40140 4	400 201 / kom / FS	5243953	7424 32 0		240	OKA-G50040140	500 2400 / kom / FS	5242987	7424 00 6		226
OKA-G A 40140 6	400 201 / kom / FS	5243960	7424 32 2		240	OKA-G50040140D4	500 2400 / kom / FS	5243472	7424 12 4		227
OKA-G A 40140 9	400 244 / kom / FS	5243991	7424 32 4		240	OKA-G50040140D6	500 2400 / kom / FS	5243588	7424 16 4		228
OKA-G A 40140 9	400 244 / kom / FS	5243991	7424 32 4		240	OKA-G50040140D9	500 2400 / kom / FS	5243663	7424 20 2		228
OKA-G A 40140R9	400 305 / kom / FS	5244004	7424 32 6		240	OKA-G50040140DAT	500 2400 / kom / FS	5243342	7424 08 6		227
OKA-G A 40140R9	400 305 / kom / FS	5244004	7424 32 6		240	OKA-G50040140DR9	500 2400 / kom / FS	5243724	7424 24 2		229
OKA-G A 40240 4	400 201 / kom / FS	5244011	7424 34 0		240	OKA-G50040140R	500 2400 / kom / FS	5243175	7424 04 6		226
OKA-G A 40240 6	400 201 / kom / FS	5244028	7424 34 2		230					RSD/kom.	
OKA-G A 40240 9	400 244 / kom / FS	5244059	7424 34 4		230	OKA-G50040150ES	500 40-150 / kom / FS	5243847	7424 28 6		241
OKA-G A 40240R9	400 305 / kom / FS	5244066	7424 34 6		230	OKA-G50040150ES	500 40-150 / kom / FS	5243847	7424 28 6		260
OKA-G20040140	200 2400 / kom / FS	5242925	7424 00 0	RSD/m	230	OKA-G50040150ES	500 40-150 / kom / FS	5243847	7424 28 6		262
OKA-G20040140	200 2400 / kom / FS	5242925	7424 00 0		259	OKA-G50040150ES	500 40-150 / kom / FS	5243847	7424 28 6		262
OKA-G20040140DAT	200 2400 / kom / FS	5243298	7424 08 0		231	OKA-G50040150FBL	500 40-150 / kom / FS	5651321	7423 95 6		242
OKA-G20040140R	200 2400 / kom / FS	5243113	7424 04 0		231	OKA-G50040150FBR	500 40-150 / kom / FS	5651468	7423 97 6		241
OKA-G20040150ES	200 40-150 / kom / FS	5243816	7424 28 0	RSD/kom.	230					RSD/m	
OKA-G20040150ES	200 40-150 / kom / FS	5243816	7424 28 0		230	OKA-G50040240	500 2400 / kom / FS	5243069	7424 02 6		226
OKA-G20040150ES	200 40-150 / kom / FS	5243816	7424 28 0		231	OKA-G50040240D4	500 2400 / kom / FS	5243533	7424 14 4		227
OKA-G20040150FBL	200 40-150 / kom / FS	5651291	7423 95 0		231	OKA-G50040240D6	500 2400 / kom / FS	5243632	7424 18 4		228
OKA-G20040150FBR	200 40-150 / kom / FS	5651420	7423 97 0		231	OKA-G50040240D9	500 2400 / kom / FS	5243694	7424 22 2		228
OKA-G20040240	200 2400 / kom / FS	5243007	7424 02 0	RSD/m	226	OKA-G50040240DAT	500 2400 / kom / FS	5243410	7424 10 6		227
OKA-G20040240DAT	200 2400 / kom / FS	5243366	7424 10 0		258	OKA-G50040240DR9	500 2400 / kom / FS	5243779	7424 26 2		229
OKA-G20040240ES	200 40-240 / kom / FS	5243885	7424 30 0	RSD/kom.	226	OKA-G50040240ES	500 40-240 / kom / FS	5243939	7424 30 6		241
OKA-G20040240FBL	200 40-240 / kom / FS	5651345	7423 96 0		241	OKA-G50040240FBL	500 40-240 / kom / FS	5651406	7423 96 6		242
OKA-G20040240FBR	200 40-240 / kom / FS	5651482	7423 98 0		241	OKA-G50040240FBR	500 40-240 / kom / FS	5651536	7423 98 6		241
OKA-G20040240R	200 2400 / kom / FS	5243229	7424 06 0	RSD/m	260					RSD/m	
OKA-G30040140	300 2400 / kom / FS	5242932	7424 00 2		262	OKA-G50040240R	500 2400 / kom / FS	5243274	7424 06 6		226
OKA-G30040140	300 2400 / kom / FS	5242932	7424 00 2		242	OKA-G60040140	600 2400 / kom / FS	5242994	7424 00 8		258
OKA-G30040140D4	300 2400 / kom / FS	5243458	7424 12 0		241	OKA-G60040140	600 2400 / kom / FS	5242994	7424 00 8		226
OKA-G30040140DAT	300 2400 / kom / FS	5243304	7424 08 2	RSD/m	226	OKA-G60040140D4	600 2400 / kom / FS	5243489	7424 12 6		227
OKA-G30040140R	300 2400 / kom / FS	5243120	7424 04 2		227	OKA-G60040140D6	600 2400 / kom / FS	5243595	7424 16 6		228
				RSD/kom.	227	OKA-G60040140D9	600 2400 / kom / FS	5243670	7424 20 4		228
					241	OKA-G60040140DAT	600 2400 / kom / FS	5243359	7424 08 8		227
					242	OKA-G60040140DR9	600 2400 / kom / FS	5243755	7424 24 6		229
				RSD/m	241	OKA-G60040140R	600 2400 / kom / FS	5243182	7424 04 8		226
					241					RSD/kom.	
					226	OKA-G60040150ES	600 40-150 / kom / FS	5243878	7424 28 8		241
					258	OKA-G60040150ES	600 40-150 / kom / FS	5243878	7424 28 8		260
					226	OKA-G60040150FBL	600 40-150 / kom / FS	5651338	7423 95 8		242
					227	OKA-G60040150FBR					

# Registar tipova

Cena

Stari tip	Strana	Tip	Greške i	Stari tip	Tehnič	Stari tip	Strana	Tip	Greške i	Stari tip	Tehnič
				RSD/m						RSD/m	
OKA-G60040240D6	6002400 / kom / FS	5243649	7424 18 6		228	OKA-W5006050DR9	5002400 / kom / FS	5245025	7424 78 2		237
OKA-G60040240D9	6002400 / kom / FS	5243700	7424 22 4		228	OKA-W5006050R	5002400 / kom / FS	5244455	7424 48 6		234
OKA-G60040240DAT	6002400 / kom / FS	5243427	7424 10 8		227	OKA-W60010050	6002400 / kom / FS	5244325	7424 45 8		233
OKA-G60040240DR9	6002400 / kom / FS	5243786	7424 26 4		229	OKA-W60010050D4	6002400 / kom / FS	5244745	7424 62 6		235
				RSD/kom.							
OKA-G60040240ES	60040-240 / kom / FS	5243946	7424 30 8		241	OKA-W60010050D6	6002400 / kom / FS	5244806	7424 68 6		236
OKA-G60040240FBL	60040-240 / kom / FS	5651413	7423 96 8		241	OKA-W60010050D9	6002400 / kom / FS	5244950	7424 74 4		236
OKA-G60040240FBR	60040-240 / kom / FS	5651543	7423 98 8		242	OKA-W60010050DAT	6002400 / kom / FS	5244660	7424 56 8		235
				RSD/m							
OKA-G60040240R	6002400 / kom / FS	5243281	7424 06 8		226	OKA-W60010050DR9	6002400 / kom / FS	5245087	7424 80 4		237
				RSD/kom.							
OKA-W A 10050 4	400201 / kom / FS	5245216	7424 92 0		238	OKA-W60010050R	6002400 / kom / FS	5244516	7424 50 8		234
OKA-W A 10050 6	400201 / kom / FS	5245223	7424 92 2		226	OKA-W6004030	6002400 / kom / FS	5244189	7424 40 8		261
OKA-W A 10050 9	100-150 / kom / FS	5245230	7424 92 4		238	OKA-W6004030	6002400 / kom / FS	5244189	7424 40 8		233
OKA-W A 10050R9	400305 / kom / FS	5245247	7424 92 6		238	OKA-W6004030DAT	6002400 / kom / FS	5244561	7424 52 8		234
OKA-W A 4030 9	400244 / kom / FS	5245155	7424 88 4		239	OKA-W6004030DR9	6002400 / kom / FS	5244981	7424 76 4		237
OKA-W A 4030 9	400244 / kom / FS	5245155	7424 88 4		239	OKA-W6004030R	6002400 / kom / FS	5244417	7424 46 8		233
OKA-W A 4030R9	400305 / kom / FS	5245162	7424 88 6		238	OKA-W6006050	6002400 / kom / FS	5244257	7424 42 8		233
OKA-W A 4030R9	400305 / kom / FS	5245162	7424 88 6		262	OKA-W6006050D4	6002400 / kom / FS	5244707	7424 60 6		235
OKA-W A 6050 4	400201 / kom / FS	5245179	7424 90 0		239	OKA-W6006050D6	6002400 / kom / FS	5244776	7424 66 6		235
OKA-W A 6050 6	400201 / kom / FS	5245186	7424 90 2		262	OKA-W6006050D9	6002400 / kom / FS	5244905	7424 72 4		236
OKA-W A 6050 9	400 / kom / FS	5245193	7424 90 4		238	OKA-W6006050DR9	6002400 / kom / FS	5244905	7424 72 4		236
OKA-W A 6050R9	400305 / kom / FS	5245209	7424 90 6		238	OKA-W6006050DAT	6002400 / kom / FS	5244615	7424 54 8		234
				RSD/m							
OKA-W20010050	2002400 / kom / FS	5244264	7424 44 0		233	OKA-W6006050DR9	6002400 / kom / FS	5245032	7424 78 4		237
OKA-W20010050DAT	2002400 / kom / FS	5244622	7424 56 0		239	OKA-W6006050R	6002400 / kom / FS	5244462	7424 48 8		234
OKA-W20010050R	2002400 / kom / FS	5244479	7424 50 0		235	OKB AE 25085	25093 / kom / FS	5699583	7403 83 0		248
OKA-W2004030	2002400 / kom / FS	5244127	7424 40 0		234	OKB DSD 250	/ kom / FS	5699637	7403 84 5		249
OKA-W2004030	2002400 / kom / FS	5244127	7424 40 0		233					RSD/m	
OKA-W2004030DAT	2002400 / kom / FS	5244523	7424 52 0		261	OKB E 21085	21093 / kom / FS	5699545	7403 81 0		248
OKA-W2004030R	2002400 / kom / FS	5244356	7424 46 0		234					RSD/kom.	
OKA-W2006050	2002400 / kom / FS	5244196	7424 42 0		233	OKB ES 25085	25085-125 / kom / FS	5699569	7403 82 0		248
OKA-W2006050DAT	2002400 / kom / FS	5244578	7424 54 0		233	OKB IE 25085	25093 / kom / FS	5699576	7403 82 5		248
OKA-W2006050R	2002400 / kom / FS	5244424	7424 48 0		234	OKB IT	/ kom / FS	5699699	7403 85 0		249
OKA-W30010050	3002400 / kom / FS	5244295	7424 44 2		234	OKB TS 25085	25093 / kom / FS	5699590	7403 83 5		248
OKA-W30010050D4	3002400 / kom / FS	5244714	7424 62 0		235	OKB TW 85	240 / kom / FS	5699606	7403 84 0		249
OKA-W30010050DAT	3002400 / kom / FS	5244639	7424 56 2		235	OKB U 25085 BL	25093 / kom / FS	5699552	7403 81 5		248
OKA-W30010050R	3002400 / kom / FS	5244486	7424 50 2		234					RSD/kom.	
OKA-W3004030	3002400 / kom / FS	5244134	7424 40 2		261	OKB V 210	/ kom / FS	5699712	7403 86 0		249
OKA-W3004030	3002400 / kom / FS	5244134	7424 40 2		233	OKB V 250	/ kom / FS	5699705	7403 85 5		249
OKA-W3004030DAT	3002400 / kom / FS	5244530	7424 52 2		234						
OKA-W3004030R	3002400 / kom / FS	5244363	7424 46 2		233	RK M2 10	324 288 / CuZn	5105640	7405 84 4		318
OKA-W3006050	3002400 / kom / FS	5244202	7424 42 2		233	RK M2 15	324 288 / CuZn	5105657	7405 84 8		318
OKA-W3006050D4	3002400 / kom / FS	5244677	7424 60 0		235	RK M2 20	324 288 / CuZn	5105664	7405 85 2		318
OKA-W3006050DAT	3002400 / kom / FS	5244585	7424 54 2		234	RK M2 25	324 288 / CuZn	5105695	7405 85 6		318
OKA-W3006050R	3002400 / kom / FS	5244431	7424 48 2		234	RK M3 10	424 388 / CuZn	5105725	7405 86 8		318
OKA-W40010050	4002400 / kom / FS	5244301	7424 44 4		233	RK M3 15	424 388 / CuZn	5105756	7405 87 2		318
OKA-W40010050D4	4002400 / kom / FS	5244721	7424 62 2		235	RK M3 20	424 388 / CuZn	5105763	7405 87 6		318
OKA-W40010050D6	4002400 / kom / FS	5244783	7424 68 2		236	RK M3 25	424 388 / CuZn	5105770	7405 88 0		318
OKA-W40010050D9	4002400 / kom / FS	5244912	7424 74 0		236						
OKA-W40010050DAT	4002400 / kom / FS	5244646	7424 56 4		235	RK NEV 110	/ kom / G	5108221	7406 39 4		322
OKA-W40010050DR9	4002400 / kom / FS	5245049	7424 80 0		237	RK NEV 110	/ kom / G	5108221	7406 39 4		326
OKA-W40010050R	4002400 / kom / FS	5244493	7424 50 4		234	RK NEV 110	/ kom / G	5108221	7406 39 4		343
OKA-W4004030	4002400 / kom / FS	5244141	7424 40 4		261	RK NEV 110	/ kom / G	5108221	7406 39 4		345
OKA-W4004030	4002400 / kom / FS	5244141	7424 40 4		233	RK NEV 150	/ kom / G	5108238	7406 39 8		322
OKA-W4004030D9	4002400 / kom / FS	5244837	7424 70 0		236	RK NEV 150	/ kom / G	5108238	7406 39 8		326
OKA-W4004030DAT	4002400 / kom / FS	5244547	7424 52 4		234	RK NEV 150	/ kom / G	5108238	7406 39 8		343
OKA-W4004030DR9	4002400 / kom / FS	5244967	7424 76 0		237	RK NEV 150	/ kom / G	5108238	7406 39 8		345
OKA-W4004030R	4002400 / kom / FS	5244370	7424 46 4		233						
OKA-W4006050	4002400 / kom / FS	5244233	7424 42 4		233	RK SL1 V2 20	324 288 / V2A	5105824	7405 89 2		340
OKA-W4006050D4	4002400 / kom / FS	5244684	7424 60 2		235	RK SL1 V2 25	324 288 / V2A	5105831	7405 89 6		340
OKA-W4006050D6	4002400 / kom / FS	5244752	7424 66 2		235	RK SL1 V2 30	324 288 / V2A	5105848	7405 90 0		340
OKA-W4006050D9	4002400 / kom / FS	5244868	7424 72 0		236	RK SL1 V2 40	324 288 / V2A	5105886	7405 90 8		340
OKA-W4006050D9	4002400 / kom / FS	5244868	7424 72 0		236	RK SL1 V3 20	424 388 / V2A	5105893	7405 91 2		340
OKA-W4006050DAT	4002400 / kom / FS	5244592	7424 54 4		234	RK SL1 V3 25	424 388 / V2A	5105909	7405 91 6		340
OKA-W4006050DR9	4002400 / kom / FS	5245018	7424 78 0		237	RK SL1 V3 30	424 388 / V2A	5105930	7405 92 0		340
OKA-W4006050R	4002400 / kom / FS	5244448	7424 48 4		234	RK SL1 V3 40	424 388 / V2A	5105954	7405 92 8		340
OKA-W50010050	5002400 / kom / FS	5244318	7424 44 6		233	RK SL2 V2 20	324 288 / V2A	5105961	7405 93 2		340
OKA-W50010050D4	5002400 / kom / FS	5244738	7424 62 4		235	RK SL2 V2 25	324 288 / V2A	5105992	7405 93 6		340
OKA-W50010050D6	5002400 / kom / FS	5244790	7424 68 4		236	RK SL2 V2 30	324 288 / V2A	5106005	7405 94 0		340
OKA-W50010050D9	5002400 / kom / FS	5244929	7424 74 2		236	RK SL2 V2 40	324 288 / V2A	5106029	7405 94 8		340
OKA-W50010050DAT	5002400 / kom / FS	5244653	7424 56 6		235	RK SL2 V3 20	424 388 / V2A	5106050	7405 95 2		340
OKA-W50010050DR9	5002400 / kom / FS	5245070	7424 80 2		237	RK SL2 V3 25	424 388 / V2A	5106067	7405 95 6		340
OKA-W50010050R	5002400 / kom / FS	5244509	7424 50 6		234	RK SL2 V3 30	424 388 / V2A	5106074	7405 96 0		340
OKA-W5004030	5002400 / kom / FS	5244172	7424 40 6		261	RK SL2 V3 40	424 388 / V2A	5106111	7405 96 8		340
OKA-W5004030	5002400 / kom / FS	5244172	7424 40 6		233						
OKA-W5004030D9	5002400 / kom / FS	5244844	7424 70 2		236	RK V2 10	324 288 / V2A	5106258	7406 00 0		318
OKA-W5004030DAT	5002400 / kom / FS	5244554	7424 52 6		234	RK V2 15	324 288 / V2A	5106265	7406 00 4		318
OKA-W5004030DR9	5002400 / kom / FS	5244974	7424 76 2		237	RK V2 20	324 288 / V2A	5106302	7406 00 8		318
OKA-W5004030R	5002400 / kom / FS	5244387	7424 46 6		233	RK V2 25	324 288 / V2A	5106319	7406 01 2		318
OKA-W5006050	5002400 / kom / FS	5244240	7424 42 6		237	RK V3 10	424 388 / V2A	5106388	7406 02 8		318
OKA-W5006050D4	5002400 / kom / FS	5244691	7424 60 4		235	RK V3 15	424 388 / V2A	5106425	7406 03 2		318
OKA-W5006050D6	5002400 / kom / FS	5244769	74								

# Registar tipova

Stari tip	Strana	Tip	Greške i	Stari tip	Tehnič	Stari tip	Strana	Tip	Greške i	Stari tip	Tehnič
				RSD/kom.						RSD/kom.	
RKF 2M2 15	324 288/ CuZn	5107033	7406 15 6		319	RKN 4 MS 25	/ CuZn	5108061	7406 36 8		321
RKF 2M2 20	324 288/ CuZn	5107040	7406 16 0		319	RKN 4 VMSSL1N 15	/ V2A	5483458	7406 37 5		344
RKF 2M2 25	324 288/ CuZn	5107088	7406 16 4		319	RKN 4 VMSSL1N 20	/ V2A	5483465	7406 37 6		344
RKF 2M3 10	424 388/ CuZn	5107095	7406 16 8		319	RKN 4 VS 20	/ V2A	5108108	7406 37 0		321
RKF 2M3 15	424 388/ CuZn	5107101	7406 17 2		319	RKN 4 VS 25	/ V2A	5108115	7406 37 4		321
RKF 2M3 20	424 388/ CuZn	5107149	7406 17 6		319	RKN 9 MS 20	/ CuZn	5108122	7406 37 8		321
RKF 2M3 25	424 388/ CuZn	5107156	7406 18 0		319	RKN 9 MS 25	/ CuZn	5108160	7406 38 2		321
RKF 2V2 10	324 288/ V2A	5107262	7406 20 0		319	RKN 9 VMSSL1N 16	/ V2A	5483472	7406 39 1		344
RKF 2V2 15	324 288/ V2A	5107279	7406 20 4		319	RKN 9 VMSSL1N 21	/ V2A	5483489	7406 39 2		344
RKF 2V2 20	324 288/ V2A	5107286	7406 20 8		319	RKN 9 VS 20	/ V2A	5108177	7406 38 6		321
RKF SL1 V2 20	324 288/ V2A	5106548	7406 05 6		340	RKN 9 VS 25	/ V2A	5108184	7406 39 0		321
RKF SL1 V2 25	324 288/ V2A	5106555	7406 06 0		340	RKN UZD3 4MS20	90/ CuZn	5431978	7410 20 9		327
RKF SL1 V2 30	324 288/ V2A	5106562	7406 06 4		340	RKN UZD3 4MS25	95/ CuZn	5431985	7410 21 3		327
RKF SL1 V2 40	324 288/ V2A	5106616	7406 07 2		340	RKN UZD3 4VS20	90/ V2A	5431954	7410 20 0		327
RKF SL1 V3 20	424 388/ V2A	5106623	7406 07 6		341	RKN UZD3 4VS25	95/ V2A	5431961	7410 20 4		327
RKF SL1 V3 25	424 388/ V2A	5106661	7406 08 0		341	RKN UZD3 9MS20	90/ CuZn	5432012	7410 22 7		327
RKF SL1 V3 30	424 388/ V2A	5106678	7406 08 4		341	RKN UZD3 9MS25	95/ CuZn	5432029	7410 23 1		327
RKF SL1 V3 40	424 388/ V2A	5106722	7406 09 2		341	RKN UZD3 9VS20	90/ V2A	5431992	7410 21 8		327
RKF SL2 V2 20	324 288/ V2A	5106739	7406 09 6		341	RKN UZD3 9VS25	95/ V2A	5432005	7410 22 2		327
RKF SL2 V2 25	324 288/ V2A	5106746	7406 10 0		341						
RKF SL2 V2 30	324 288/ V2A	5106784	7406 10 4		341	RKR 4 SL2 V2 20	/ V2A	5108337	7406 42 2		342
RKF SL2 V2 40	324 288/ V2A	5106807	7406 11 2		341	RKR 4 SL2 V2 25	/ V2A	5108344	7406 42 6		342
RKF SL2 V3 20	424 388/ V2A	5106845	7406 11 6		341	RKR 4M 20	/ CuZn	5108290	7406 41 4		323
RKF SL2 V3 25	424 388/ V2A	5106852	7406 12 0		341	RKR 4M 25	/ CuZn	5108306	7406 41 8		323
RKF SL2 V3 30	424 388/ V2A	5106869	7406 12 4		341	RKR 4V 20	/ V2A	5108351	7406 43 0		323
RKF SL2 V3 40	424 388/ V2A	5106913	7406 13 2		341	RKR 4V 25	/ V2A	5108368	7406 43 4		323
						RKR 7 SL2 V2 20	/ V2A	5108412	7406 44 6		342
RKF2V2 25	324 288/ V2A	5107323	7406 21 2		319	RKR 7 SL2 V2 25	/ V2A	5108429	7406 45 0		342
RKF2V3 10	424 388/ V2A	5107330	7406 21 6		319	RKR 7M 20	/ CuZn	5108399	7406 43 8		323
RKF2V3 15	424 388/ V2A	5107347	7406 22 0		319	RKR 7M 25	/ CuZn	5108405	7406 44 2		323
RKF2V3 20	424 388/ V2A	5107385	7406 22 4		319	RKR 7V 20	/ V2A	5108450	7406 45 4		323
RKF2V3 25	424 388/ V2A	5107392	7406 22 8		319	RKR 7V 25	/ V2A	5108467	7406 45 8		323
						RKR 9 SL2 V2 20	/ V2A	5108528	7406 47 4		342
RKFN 4 MS 20	/ CuZn	5107408	7406 23 2		322	RKR 9 SL2 V2 25	/ V2A	5108535	7406 47 8		342
RKFN 4 MS 25	/ CuZn	5107446	7406 23 6		322	RKR 9M 20	/ CuZn	5108474	7406 46 2		323
RKFN 4 VMSSL1N 15	/ V2A	5483397	7406 24 5		344	RKR 9M 25	/ CuZn	5108481	7406 46 6		323
RKFN 4 VMSSL1N 20	/ V2A	5483403	7406 24 6		344	RKR 9V 20	/ V2A	5108542	7406 48 2		323
RKFN 4 VS 20	/ V2A	5107453	7406 24 0		322	RKR 9V 25	/ V2A	5108573	7406 48 6		323
RKFN 4 VS 25	/ V2A	5107460	7406 24 4		322						
RKFN 9 MS 20	/ CuZn	5107507	7406 24 8		322	RKRNUZD3R4MS20	94/ CuZn	5432289	7410 34 7		330
RKFN 9 MS 25	/ CuZn	5107514	7406 25 2		322	RKRNUZD3R4MS25	94/ CuZn	5432296	7410 35 1		330
RKFN 9 VMSSL1N 16	/ V2A	5483410	7406 26 1		344	RKRNUZD3R4VS20	94/ V2A	5432234	7410 33 8		330
RKFN 9 VMSSL1N 21	/ V2A	5483427	7406 26 2		344	RKRNUZD3R4VS25	94/ V2A	5432241	7410 34 2		330
RKFN 9 VS 20	/ V2A	5107521	7406 25 6		322	RKRNUZD3R7MS20	94/ CuZn	5432326	7410 36 5		330
RKFN 9 VS 25	/ V2A	5107569	7406 26 0		322	RKRNUZD3R7MS25	94/ CuZn	5432333	7410 36 9		330
RKFN UZD3 4 MS20	90/ CuZn	5432159	7410 30 1		328	RKRNUZD3R7VS20	94/ V2A	5432302	7410 35 6		330
RKFN UZD3 4 MS25	95/ CuZn	5432166	7410 30 5		328	RKRNUZD3R7VS25	94/ V2A	5432319	7410 36 0		330
RKFN UZD3 4 VS20	90/ V2A	5432135	7410 29 2		328	RKRNUZD3R9MS20	94/ CuZn	5432364	7410 38 4		330
RKFN UZD3 4 VS25	95/ V2A	5432142	7410 29 6		328	RKRNUZD3R9MS25	94/ CuZn	5432395	7410 38 8		330
RKFN UZD3 9 MS20	90/ CuZn	5432210	7410 31 9		329	RKRNUZD3R9VS20	94/ V2A	5432340	7410 37 4		330
RKFN UZD3 9 MS25	95/ CuZn	5432227	7410 32 3		329	RKRNUZD3R9VS25	94/ V2A	5432357	7410 37 9		330
RKFN UZD3 9 VS20	90/ V2A	5432173	7410 31 0		329						
RKFN UZD3 9 VS25	95/ V2A	5432180	7410 31 4		329	RKS 2M2 15	324 288/ CuZn	5108764	7406 53 8		318
						RKS 2M2 20	324 288/ CuZn	5108771	7406 54 2		318
RKFR 4 M 20	/ CuZn	5107637	7406 27 6		325	RKS 2M2 25	324 288/ CuZn	5108788	7406 54 6		318
RKFR 4 M 25	/ CuZn	5107644	7406 28 0		325	RKS 2V2 15	324 288/ V2A	5108795	7406 55 0		318
RKFR 4 SL2 V2 20	/ V2A	5107699	7406 28 8		342	RKS 2V2 20	324 288/ V2A	5108801	7406 55 4		318
RKFR 4 SL2 V2 25	/ V2A	5107705	7406 29 2		342	RKS 2V2 25	324 288/ V2A	5108818	7406 55 8		318
RKFR 4 V 20	/ V2A	5107743	7406 29 6		324	RKS M3 15	424 388/ CuZn	5108634	7406 50 2		319
RKFR 4 V 25	/ V2A	5107750	7406 30 0		324	RKS M3 20	424 388/ CuZn	5108641	7406 50 6		319
RKFR 7 M 20	/ CuZn	5107767	7406 30 4		325	RKS M3 25	424 388/ CuZn	5108658	7406 51 0		319
RKFR 7 M 25	/ CuZn	5107798	7406 30 8		325	RKS NV 9 20	/ V2A	5109006	7406 59 8		321
RKFR 7 SL2 V2 20	/ V2A	5107804	7406 31 2		342	RKS NV 9 25	/ V2A	5109051	7406 60 2		321
RKFR 7 SL2 V2 25	/ V2A	5107811	7406 31 6		342	RKS R4 M20	/ CuZn	5109068	7406 60 6		324
RKFR 7 V 20	/ V2A	5107828	7406 32 0		325	RKS R4 M25	/ CuZn	5109075	7406 61 0		324
RKFR 7 V 25	/ V2A	5107866	7406 32 4		325	RKS R4 V20	/ V2A	5109082	7406 61 4		323
RKFR 9 M 20	/ CuZn	5107873	7406 32 8		325	RKS R4 V25	/ V2A	5109112	7406 61 8		323
RKFR 9 M 25	/ CuZn	5107880	7406 33 2		325	RKS R7 M20	/ CuZn	5109136	7406 62 6		324
RKFR 9 SL2 V2 20	/ V2A	5107989	7406 34 8		342	RKS R7 M25	/ CuZn	5109143	7406 63 0		324
RKFR 9 SL2 V2 25	/ V2A	5107996	7406 35 2		342	RKS R7 V20	/ V2A	5109174	7406 63 4		324
RKFR 9V 20	/ V2A	5108009	7406 35 6		325	RKS R7 V25	/ V2A	5109181	7406 63 8		324
RKFR 9V 25	/ V2A	5108047	7406 36 0		325	RKS R9 M20	/ CuZn	5109204	7406 64 6		324
RKFRNUZD3R4MS20	94/ CuZn	5432609	7410 47 6		332	RKS R9 M25	/ CuZn	5109235	7406 65 0		324
RKFRNUZD3R4MS25	94/ CuZn	5432630	7410 48 0		332	RKS R9 V20	/ V2A	5109242	7406 65 4		324
RKFRNUZD3R4VS20	94/ V2A	5432586	7410 46 7		332	RKS R9 V25	/ V2A	5109259	7406 65 8		324
RKFRNUZD3R4VS25	94/ V2A	5432593	7410 47 1		332	RKS V3 15	424 388/ V2A	5108719	7406 52 6		319
RKFRNUZD3R7MS20	94/ CuZn	5432661	7410 49 4		332	RKS V3 20	424 388/ V2A	5108726	7406 53 0		319
RKFRNUZD3R7MS25	94/ CuZn	5432708	7410 49 8		332	RKS V3 25	424 388/ V2A	5108757	7406 53 4		319
RKFRNUZD3R7VS20	94/ V2A	5432647	7410 48 5		332						
RKFRNUZD3R7VS25	94/ V2A	5432654	7410 48 9		332	RKSN 4 MS 20	/ CuZn	5108825	7406 56 2		321
RKFRNUZD3R9MS20	94/ CuZn	5432739	7410 51 2		333	RKSN 4 MS 25	/ CuZn	5108863	7406 56 6		321
RKFRNUZD3R9MS25	94/ CuZn	5432746	7410 51 6		333	RKSN 4 VS 20	/ V2A	5108870	7406 57 0		321
RKFRNUZD3R9VS20	94/ V2A	5432715	7410 50 3		332	RKSN 4 VS 25	/ V2A	5108887	7406 57 4		321
RKFRNUZD3R9VS25	94/ V2A	5432722	7410 50 7		332	RKSN 9 MS 20	/ CuZn	5108924	7406 57 8		322
						RKSN 9 MS 25	/ CuZn	5108931	7406 58 2		322
RKN 4 MS 20	/ CuZn	5108054	7406 36 4		321	RKSN UZD3 4MS20	90/ CuZn	5432050	7410 25 5		328

# Registar tipova

Cena

Stari tip	Strana	Tip	Greške i	Stari tip	Tehnič	Stari tip	Strana	Tip	Greške i	Stari tip	Tehnič
RKSN UZD3 4MS25	95/ CuZn	5432067	7410 25 9	RSD/kom.	328	SES 19047	190 48/ kom / FS	5098867	7403 98 8	RSD/kom.	210
RKSN UZD3 4VS20	90/ V2A	5432036	7410 24 6		327	SES 19047	190 48/ kom / FS	5098867	7403 98 8		274
RKSN UZD3 4VS25	95/ V2A	5432043	7410 25 0		327	SES 25027	250 27/ kom / FS	5098874	7404 00 2		206
RKSN UZD3 9MS20	90/ CuZn	5432111	7410 27 3		328	SES 25027	250 27/ kom / FS	5098874	7404 00 2		270
RKSN UZD3 9MS25	95/ CuZn	5432128	7410 27 7		328	SES 25037	250 37/ kom / FS	5098881	7404 00 6		208
RKSN UZD3 9VS20	90/ V2A	5432098	7410 26 4		328	SES 25037	250 37/ kom / FS	5098881	7404 00 6		272
RKSN UZD3 9VS25	95/ V2A	5432104	7410 26 8		328	SES 25047	250 48/ kom / FS	5098911	7404 01 0		210
						SES 25047	250 48/ kom / FS	5098911	7404 01 0		274
RKSRNUZD3R4MS20	94/ CuZn	5432425	7410 41 2		331	SES 35027	350 27/ kom / FS	5098928	7404 01 4		206
RKSRNUZD3R4MS25	94/ CuZn	5432456	7410 41 6		331	SES 35037	350 37/ kom / FS	5098935	7404 01 8		208
RKSRNUZD3R7MS20	94/ CuZn	5432487	7410 43 0		331	SES 35047	350 48/ kom / FS	5098942	7404 02 2		210
RKSRNUZD3R7MS25	94/ CuZn	5432517	7410 43 4		331						
RKSRNUZD3R7VS20	94/ V2A	5432463	7410 42 1		331	SG TW	/ PA	5303770	7429 17 0		353
RKSRNUZD3R7VS25	94/ V2A	5432470	7410 42 5		331						
RKSRNUZD3R9MS20	94/ CuZn	5432548	7410 44 8		331	SG1	/ PA	5303718	7429 16 0		352
RKSRNUZD3R9MS25	94/ CuZn	5432579	7410 45 2		331						
RKSRNUZD3R9VS20	94/ V2A	5432524	7410 43 9		331	SG2	/ PA	5303725	7429 16 2		352
RKSRNUZD3R9VS25	94/ V2A	5432531	7410 44 3		331						
						SG3	/ PA	5303763	7429 16 4		353
S2 19028	80 110/ kom / FS	5089254	7400 30 0	RSD/m	206	SGH 50		6020652	7368 59 3		335
S2 19038	80 110/ kom / FS	5089261	7400 30 4		208						
S2 19048	80 110/ kom / FS	5089278	7400 30 8		210	SH80 1019	sivo-bež/ PA	5113850	7408 02 8		373
						SH80 7011	siva/ PA	5113812	7408 02 0		373
S2 25028	110 140/ kom / FS	5089285	7400 31 2		206	SH80 8014	sepia braon/ PA	5113867	7408 03 2		373
S2 25038	110 140/ kom / FS	5089315	7400 31 6		208	SH80 9011	grafitno crna/ PA	5113829	7408 02 4		373
S2 25048	110 140/ kom / FS	5089322	7400 32 0		210	SH80 T 1019	sivo-bež/ PA	5113928	7408 04 8		373
						SH80 T 7011	siva/ PA	5113881	7408 04 0		373
S3 25028	90 70/ kom / FS	5089339	7400 32 4		206	SH80 T 8014	sepia braon/ PA	5113935	7408 05 2		373
S3 25038	90 70/ kom / FS	5089346	7400 32 8		208	SH80 T 9011	grafitno crna/ PA	5113911	7408 04 4		373
S3 25048	90 70/ kom / FS	5089377	7400 33 2		210						
						SHF80 30 1019	sivo-bež/ PA	5113973	7408 06 0		373
S3 35028	120 110/ kom / FS	5089384	7400 33 6		206	SHF80 30 9011	grafitno crna/ PA	5113942	7408 05 6		373
S3 35038	120 110/ kom / FS	5089391	7400 34 0		208	SHF80 30M 9011	grafitno crna/ PA	5113980	7408 06 4		373
S3 35048	120 110/ kom / FS	5089407	7400 34 4		210						
						SK HB 201X201	201/ PS	5246435	7425 60 0		394
						SK HB 245X245	245/ PS	5099901	7404 41 2		394
						SK HB R215	215/ PS	5099871	7404 40 0		394
S990-AF1 RW	čistobela/ PC	5120957	6107 00 2	RSD/kom.	365	SK HB R275	275/ PS	5099888	7404 40 4		394
S990-AF2 RW	čistobela/ PC	5121084	6107 10 2		365	SK HB R305	305/ PS	5099895	7404 40 8		394
S990-AF3 RW	čistobela/ PC	5121244	6107 20 2		365						
S990-AFB1 RW	čistobela/ PC	5121022	6107 05 2		365						
S990-AFB2 RW	čistobela/ PC	5121183	6107 15 2		365	SKS-CH0 RW1	čistobela/ PC	5008866	6117 20 0		400
S990-AFB3 RW	čistobela/ PC	5121305	6107 25 2		365						
						SKS-D0 MZGN1	menta zelena/ PC	6458530	6117 00 5		265
						SKS-D0 MZGN1	menta zelena/ PC	6458530	6117 00 5		312
SAK 1019	sivo-bež/ PA	5113683	7407 98 4		334	SKS-D0 MZGN1	menta zelena/ PC	6458530	6117 00 5		398
SAK 7011	siva/ PA	5113645	7407 97 6		334	SKS-D0 MZGN2	menta zelena/ PC	6458837	6117 01 6		266
SAK 8014	sepia braon/ PA	5113690	7407 98 8		334	SKS-D0 MZGN2	menta zelena/ PC	6458837	6117 01 6		313
SAK 9011	grafitno crna/ PA	5113676	7407 98 0		334	SKS-D0 MZGN2	menta zelena/ PC	6458837	6117 01 6		398
SAK MS	/ CuZn	5113706	7407 99 2		334	SKS-D0 MZGN3	menta zelena/ PC	6458950	6117 02 7		266
SAK V2A	/ V2A	5113737	7407 99 6		334	SKS-D0 MZGN3	menta zelena/ PC	6458950	6117 02 7		313
						SKS-D0 MZGN3	menta zelena/ PC	6458950	6117 02 7		398
SE UZD3		5431886	7410 16 0		221	SKS-D0 ROR1	narandžasta/ PC	6458356	6117 00 3		265
						SKS-D0 ROR1	narandžasta/ PC	6458356	6117 00 3		312
						SKS-D0 ROR1	narandžasta/ PC	6458356	6117 00 3		398
SE2 19027	190 2400/ kom / FS	5098515	7403 90 0	RSD/m	270	SKS-D0 ROR2	narandžasta/ PC	6458653	6117 01 4		266
SE2 19037	190 2400/ kom / FS	5098522	7403 90 4		272	SKS-D0 ROR2	narandžasta/ PC	6458653	6117 01 4		313
SE2 19047	190 2400/ kom / FS	5098553	7403 90 8		274	SKS-D0 ROR2	narandžasta/ PC	6458653	6117 01 4		398
SE2 25027	250 2400/ kom / FS	5098560	7403 91 2		270	SKS-D0 ROR3	narandžasta/ PC	6645077	6117 02 5		266
SE2 25037	250 2400/ kom / FS	5098577	7403 91 6		272	SKS-D0 ROR3	narandžasta/ PC	6645077	6117 02 5		313
SE2 25047	250 2400/ kom / FS	5098584	7403 92 0		274	SKS-D0 ROR3	narandžasta/ PC	6645077	6117 02 5		398
						SKS-D0 RW1	čistobela/ PC	6458295	6117 00 1		265
SE3 19037	190 2400/ kom / FS	5098614	7403 92 2		272	SKS-D0 RW1	čistobela/ PC	6458295	6117 00 1		312
SE3 19047	190 2400/ kom / FS	5098621	7403 92 4		274	SKS-D0 RW1	čistobela/ PC	6458295	6117 00 1		398
SE3 25027	250 2400/ kom / FS	5098638	7403 92 8		270	SKS-D0 RW2	čistobela/ PC	6518531	6117 01 2		266
SE3 25037	250 2400/ kom / FS	5098645	7403 93 2		272	SKS-D0 RW2	čistobela/ PC	6518531	6117 01 2		313
SE3 25047	250 2400/ kom / FS	5098676	7403 93 6		274	SKS-D0 RW2	čistobela/ PC	6518531	6117 01 2		398
						SKS-D0 RW3	čistobela/ PC	6458899	6117 02 3		266
SEG2 19027	190 2400/ kom / FS	5098683	7403 94 0		270	SKS-D0 RW3	čistobela/ PC	6458899	6117 02 3		313
SEG2 19037	190 2400/ kom / FS	5098690	7403 94 4		272	SKS-D0 RW3	čistobela/ PC	6458899	6117 02 3		398
SEG2 19047	190 2400/ kom / FS	5098706	7403 94 8		274	SKS-D0 SRO1	signalno crvena/ PC	6458592	6117 00 7		265
SEG2 25027	250 2400/ kom / FS	5098737	7403 95 2		270	SKS-D0 SRO1	signalno crvena/ PC	6458592	6117 00 7		312
SEG2 25037	250 2400/ kom / FS	5098744	7403 95 6		272	SKS-D0 SRO1	signalno crvena/ PC	6458592	6117 00 7		398
SEG2 25047	250 2400/ kom / FS	5098751	7403 96 0		274	SKS-D0 SRO2	signalno crvena/ PC	6471072	6117 01 8		266
						SKS-D0 SRO2	signalno crvena/ PC	6471072	6117 01 8		313
SEG3 19037	190 2400/ kom / FS	5098768	7403 96 4		272	SKS-D0 SRO2	signalno crvena/ PC	6471072	6117 01 8		398
SEG3 19047	190 2400/ kom / FS	5098799	7403 96 8		274	SKS-D0 SRO3	signalno crvena/ PC	6597376	6117 02 9		266
SEG3 25027	250 2400/ kom / FS	5098805	7403 97 2		270	SKS-D0 SRO3	signalno crvena/ PC	6597376	6117 02 9		313
SEG3 25037	250 2400/ kom / FS	5098812	7403 97 6		272	SKS-D0 SRO3	signalno crvena/ PC	6597376	6117 02 9		398
						SKS-D3 AL1	aluminijum-lakirana/ PC	6213139	6117 04 9		398
						SKS-D3 AL2	aluminijum-lakirana/ PC	6213191	6117 06 0		398
SES 19027	190 27/ kom / FS	5098829	7403 98 0	RSD/kom.	206	SKS-D3 AL3	aluminijum-lakirana/ PC	6213436	6117 07 1		398
SES 19027	190 27/ kom / FS	5098829	7403 98 0		270	SKS-D3 MZGN1	menta zelena/ PC	6459131	6117 04 5		255
SES 19037	190 37/ kom / FS	5098850	7403 98 4		208	SKS-D3 MZGN1	menta zelena/ PC	6459131	6117 04 5		266
SES 19037	190 37/ kom / FS	5098850	7403 98 4		272	SKS-D3 MZGN1	menta zelena/ PC	6459131	6117 04 5		313

08 UFS\_Katalog\_2010\_Neuer\_Stand / sr / 21/06/2011 (LLEExport\_01180)

# Registar tipova

Stari tip	Strana	Tip	Greške i	Stari tip	Tehnič	Stari tip	Strana	Tip	Greške i	Stari tip	Tehnič
				RSD/kom.						RSD/kom.	
SKS-D3 MZGN1	menta zelena/ PC	6459131	6117 04 5		353	SKS-F0 ROR1	narandžasta/ PC	6460151	6117 10 4		399
SKS-D3 MZGN1	menta zelena/ PC	6459131	6117 04 5		398	SKS-F0 ROR2	narandžasta/ PC	6460458	6117 11 3		399
SKS-D3 MZGN2	menta zelena/ PC	6459674	6117 05 6		255	SKS-F0 ROR3	narandžasta/ PC	6189311	6117 12 5		399
SKS-D3 MZGN2	menta zelena/ PC	6459674	6117 05 6		266	SKS-F0 RW1	čistobela/ PC	6460090	6117 10 2		399
SKS-D3 MZGN2	menta zelena/ PC	6459674	6117 05 6		313	SKS-F0 RW2	čistobela/ PC	6460335	6117 11 1		399
SKS-D3 MZGN2	menta zelena/ PC	6459674	6117 05 6		353	SKS-F0 RW3	čistobela/ PC	6189076	6117 12 3		399
SKS-D3 MZGN2	menta zelena/ PC	6459674	6117 05 6		398	SKS-F0 SRO1	signalno crvena/ PC	6460274	6117 10 8		399
SKS-D3 MZGN3	menta zelena/ PC	6459971	6117 06 7		255	SKS-F0 SRO2	signalno crvena/ PC	6189014	6117 11 7		399
SKS-D3 MZGN3	menta zelena/ PC	6459971	6117 06 7		266	SKS-F0 SRO3	signalno crvena/ PC	6189618	6117 12 9		399
SKS-D3 MZGN3	menta zelena/ PC	6459971	6117 06 7		313	SKS-F3 AL1	aluminijum-lakirana/ PC	6213856	6117 14 8		399
SKS-D3 MZGN3	menta zelena/ PC	6459971	6117 06 7		353	SKS-F3 AL2	aluminijum-lakirana/ PC	6213917	6117 15 3		400
SKS-D3 MZGN3	menta zelena/ PC	6459971	6117 06 7		398	SKS-F3 AL3	aluminijum-lakirana/ PC	6213979	6117 17 0		400
SKS-D3 ROR1	narandžasta/ PC	6459070	6117 04 3		255	SKS-F3 MZGN2	menta zelena/ PC	6287291	6117 14 4		399
SKS-D3 ROR1	narandžasta/ PC	6459070	6117 04 3		266	SKS-F3 MZGN2	menta zelena/ PC	6637218	6117 15 5		400
SKS-D3 ROR1	narandžasta/ PC	6459070	6117 04 3		313	SKS-F3 MZGN3	menta zelena/ PC	6461356	6117 16 6		400
SKS-D3 ROR1	narandžasta/ PC	6459070	6117 04 3		353	SKS-F3 ROR1	narandžasta/ PC	6189854	6117 14 2		399
SKS-D3 ROR1	narandžasta/ PC	6459070	6117 04 3		398	SKS-F3 ROR2	narandžasta/ PC	6538690	6117 15 3		400
SKS-D3 ROR2	narandžasta/ PC	6459612	6117 05 4		255	SKS-F3 ROR3	narandžasta/ PC	6461233	6117 16 4		400
SKS-D3 ROR2	narandžasta/ PC	6459612	6117 05 4		266	SKS-F3 RW1	čistobela/ PC	6189793	6117 14 0		399
SKS-D3 ROR2	narandžasta/ PC	6459612	6117 05 4		313	SKS-F3 RW2	čistobela/ PC	6460632	6117 15 1		400
SKS-D3 ROR2	narandžasta/ PC	6459612	6117 05 4		353	SKS-F3 RW3	čistobela/ PC	6461110	6117 16 2		400
SKS-D3 ROR2	narandžasta/ PC	6459612	6117 05 4		398	SKS-F3 SRO1	signalno crvena/ PC	6287536	6117 14 6		399
SKS-D3 ROR3	narandžasta/ PC	6459858	6117 06 5		255	SKS-F3 SRO2	signalno crvena/ PC	6461059	6117 15 7		400
SKS-D3 ROR3	narandžasta/ PC	6459858	6117 06 5		266	SKS-F3 SRO3	signalno crvena/ PC	6461530	6117 16 8		400
SKS-D3 ROR3	narandžasta/ PC	6459858	6117 06 5		313						
SKS-D3 ROR3	narandžasta/ PC	6459858	6117 06 5		353	SKS-FC0 SRO1	signalno crvena/ PC	5364184	6106 67 7		399
SKS-D3 ROR3	narandžasta/ PC	6459858	6117 06 5		398	SKS-FC0 SRO2	signalno crvena/ PC	5364252	6106 68 7		399
SKS-D3 RW1	čistobela/ PC	6459018	6117 04 1		255	SKS-FC0 SRO3	signalno crvena/ PC	5364368	6106 69 7		399
SKS-D3 RW1	čistobela/ PC	6459018	6117 04 1		266	SKS-FC3 SRO1	signalno crvena/ PC	5364436	6106 70 7		400
SKS-D3 RW1	čistobela/ PC	6459018	6117 04 1		313	SKS-FC3 SRO2	signalno crvena/ PC	5364504	6106 71 7		400
SKS-D3 RW1	čistobela/ PC	6459018	6117 04 1		353	SKS-FC3 SRO3	signalno crvena/ PC	5364597	6106 72 7		400
SKS-D3 RW1	čistobela/ PC	6459018	6117 04 1		398						
SKS-D3 RW2	čistobela/ PC	6459551	6117 05 2		255						
SKS-D3 RW2	čistobela/ PC	6459551	6117 05 2		266	SRE 250 1019	sivo-bež/ PA	5098997	7404 03 4		277
SKS-D3 RW2	čistobela/ PC	6459551	6117 05 2		313	SRE 250 7011	siva/ PA	5098973	7404 02 6		277
SKS-D3 RW2	čistobela/ PC	6459551	6117 05 2		353	SRE 250 8014	sepia braon/ PA	5098980	7404 03 0		277
SKS-D3 RW2	čistobela/ PC	6459551	6117 05 2		398	SRE 250 9011	grafitno crna/ PA	5099000	7404 03 8		277
SKS-D3 RW3	čistobela/ PC	6459797	6117 06 3		255						
SKS-D3 RW3	čistobela/ PC	6459797	6117 06 3		266						
SKS-D3 RW3	čistobela/ PC	6459797	6117 06 3		313	STA-SKS S1 SW	crna	5438090	6117 19 2		250
SKS-D3 RW3	čistobela/ PC	6459797	6117 06 3		353	STA-SKS SU1 SW	crna	5670933	6117 19 6		386
SKS-D3 RW3	čistobela/ PC	6459797	6117 06 3		398	STA-SKS SU1 W	bela	5670940	6117 19 7		386
SKS-D3 SRO1	signalno crvena/ PC	6459377	6117 04 7		255						
SKS-D3 SRO1	signalno crvena/ PC	6459377	6117 04 7		266	ST-F GST18i3p SW	crna	5273530	6108 05 0		392
SKS-D3 SRO1	signalno crvena/ PC	6459377	6117 04 7		313	ST-F GST18i3p W	bela	5273547	6108 05 1		392
SKS-D3 SRO1	signalno crvena/ PC	6459377	6117 04 7		353						
SKS-D3 SRO1	signalno crvena/ PC	6459377	6117 04 7		398	ST-S GST18i3p SW	crna	5273608	6108 05 4		392
SKS-D3 SRO2	signalno crvena/ PC	6459735	6117 05 8		255	ST-S GST18i3p W	bela	5273646	6108 05 5		392
SKS-D3 SRO2	signalno crvena/ PC	6459735	6117 05 8		266	ST-S GST18i5p SW	crna	5273707	6108 07 0		393
SKS-D3 SRO2	signalno crvena/ PC	6459735	6117 05 8		313						
SKS-D3 SRO2	signalno crvena/ PC	6459735	6117 05 8		353						
SKS-D3 SRO2	signalno crvena/ PC	6459735	6117 05 8		398	T EM	/ Zn	5114055	7408 08 4		271
SKS-D3 SRO3	signalno crvena/ PC	6460038	6117 06 9		255	T EM	/ Zn	5114055	7408 08 4		273
SKS-D3 SRO3	signalno crvena/ PC	6460038	6117 06 9		266	T EM	/ Zn	5114055	7408 08 4		275
SKS-D3 SRO3	signalno crvena/ PC	6460038	6117 06 9		313	T EM	/ Zn	5114055	7408 08 4		293
SKS-D3 SRO3	signalno crvena/ PC	6460038	6117 06 9		353	T EM	/ Zn	5114055	7408 08 4		296
SKS-D3 SRO3	signalno crvena/ PC	6460038	6117 06 9		398	T EM	/ Zn	5114055	7408 08 4		368
SKS-DK0 RW1	čistobela/ PC	5462231	6117 20 2		401	T ZE	/ PA	5114062	7408 08 8		368
SKS-DKE0 RW1	čistobela/ PC	5616016	6117 20 3		401						
SKS-DS3 AL2	aluminijum-lakirana/ PC	5437987	6117 08 2		250	T12L 00C 7011	siva/ PA	5114109	7408 09 6		366
SKS-DS3 AL2	aluminijum-lakirana/ PC	5437987	6117 08 2		386	T12L 00C 9011	grafitno crna/ PA	5114116	7408 10 0		366
SKS-DS3 AL3	aluminijum-lakirana/ PC	5670919	6119 86 0		250	T12L P01S 9011	grafitno crna/ PVC	5114154	7408 10 8		366
SKS-DS3 AL3	aluminijum-lakirana/ PC	5670919	6119 86 0		386	T12L P02S 9011	grafitno crna/ PVC	5114178	7408 11 6		366
SKS-DS3 MZGN2	menta zelena/ PC	5437949	6117 07 8		250	T12L P03S 9011	grafitno crna/ PVC	5114215	7408 12 4		366
SKS-DS3 MZGN2	menta zelena/ PC	5437949	6117 07 8		386	T12L P04S 9011	grafitno crna/ PVC	5114239	7408 13 2		366
SKS-DS3 MZGN3	menta zelena/ PC	5670889	6119 85 4		250	T12L P05S 9011	grafitno crna/ PVC	5114277	7408 14 0		366
SKS-DS3 MZGN3	menta zelena/ PC	5670889	6119 85 4		386	T12L P15S 9011	grafitno crna/ PA	5114291	7408 14 8		367
SKS-DS3 ROR2	narandžasta/ PC	5437932	6117 07 6		250	T12L P16S 9011	grafitno crna/ PA	5114338	7408 15 6		367
SKS-DS3 ROR2	narandžasta/ PC	5437932	6117 07 6		386	T12L P17S 9011	grafitno crna/ PA	5114352	7408 16 4		367
SKS-DS3 ROR3	narandžasta/ PC	5670872	6119 85 2		250	T12L P1S 9011	grafitno crna/ PVC	5114390	7408 17 2		367
SKS-DS3 ROR3	narandžasta/ PC	5670872	6119 85 2		386	T12L P2S 9011	grafitno crna/ PVC	5114413	7408 18 0		367
SKS-DS3 RW2	čistobela/ PC	5437925	6117 07 4		250	T12L P3S 9011	grafitno crna/ PVC	5114437	7408 18 8		367
SKS-DS3 RW2	čistobela/ PC	5437925	6117 07 4		386	T12L P4S 9011	grafitno crna/ PVC	5114451	7408 19 6		367
SKS-DS3 RW3	čistobela/ PC	5670865	6119 85 0		250	T12L P7S 9011	grafitno crna/ PVC	5114536	7408 20 4		367
SKS-DS3 RW3	čistobela/ PC	5670865	6119 85 0		386	T12L TQ	grafitno crna/ PVC	5114543	7408 20 8		368
SKS-DS3 SRO2	signalno crvena/ PC	5437970	6117 08 0		250						
SKS-DS3 SRO2	signalno crvena/ PC	5437970	6117 08 0		386	T4B 00C 7011	siva/ PA	5114956	7408 28 8		362
SKS-DS3 SRO3	signalno crvena/ PC	5670896	6119 85 6		250	T4B 00C 9011	grafitno crna/ PA	5114963	7408 29 2		362
SKS-DS3 SRO3	signalno crvena/ PC	5670896	6119 85 6		386	T4B P01S 9011	grafitno crna/ PVC	5114604	7408 22 0		362
SKS-DS3 SWGR3	crno siva/ PC	5670902	6119 85 8		250	T4B P0S2 9011	grafitno crna/ PVC	5114659	7408 22 8		362
SKS-DS3 SWGR3	crno siva/ PC	5670902	6119 85 8		386	T4B P1S 9011	grafitno crna/ PVC	5114703	7408 23 6		362
						T4B P2S 9011	grafitno crna/ PVC	5114727	7408 24 4		362
SKS-F0 MZGN1	menta zelena/ PC	6460212	6117 10 6		399	T4B P3S 9011	grafitno crna/ PVC	5114772	7408 25 2		362
SKS-F0 MZGN2	menta zelena/ PC	6188956	6117 11 5		399	T4B P5S 9011	grafitno crna/ PVC	5114826	7408 26 0		362
SKS-F0 MZGN3	menta zelena/ PC	6189373	6117 12 7		399	T4B P6 9011	grafitno crna/ PA	5114840	7408 26 8		363

08\_UFS\_Katalog\_2010\_Neuer\_Stand / sr / 21/06/2011 (LLEExport\_01180)

# Registar tipova

Cena

Stari tip	Strana	Tip	Greške i	Stari tip	Tehnič	Stari tip	Strana	Tip	Greške i	Stari tip	Tehnič
T4B P7 9011	grafitno crna / PA	5114895	7408 27 6	RSD/kom.	363	ÛSM-A-4		5613596	5092 47 2	RSD/kom.	401
T4B TQ	grafitno crna / PVC	5114901	7408 28 0		363	ÛSM-A-4T		5699767	6107 80 1		401
T4L EG	grafitno crna / PA	5115007	7408 29 6		363						
T4L00C 9011	grafitno crna / PA	5115014	7408 30 0		363	USS80 W	/ Zn	5116523	7408 60 2		372
T4L00C7035	svetlosiva / PA	5115021	7408 30 4		363						
T8NL 00C 7035	svetlosiva / PA	5116028	7408 49 8		363	UVS-6S2	/ kom	5122265	6108 00 0		389
T8NL 00C 9011	grafitno crna / PA	5115984	7408 49 4		363	UVS-6S2SA	/ kom	5522997	6108 01 2		390
T8NL A105 9011	grafitno crna / PA	5115564	7408 41 2		364	UVS-6S6W2	/ kom	5122289	6108 01 0		389
T8NL A45 9011	grafitno crna / PA	5115601	7408 41 6		363	UVS-6S6W2SA	/ kom	5523017	6108 01 6		390
T8NL EB1 7035	svetlosiva / PA	5115625	7408 42 4		366	UVS-6W2	/ kom	5122272	6108 00 5		389
T8NL EB1 9011	grafitno crna / PA	5115618	7408 42 0		366	UVS-6W2SA	/ kom	5523000	6108 01 4		390
T8NL EB2 7035	svetlosiva / PA	5115670	7408 43 2		365						
T8NL EB2 9011	grafitno crna / PA	5115663	7408 42 8		365						
T8NL P01 7035	svetlosiva / PA	5115724	7408 44 0		364	UZD 115170 250-3	367 410 / kom / FS	5431640	7410 04 3		213
T8NL P01 9011	grafitno crna / PA	5115687	7408 43 6		364	UZD 115170 350-3	467 510 / kom / FS	5431671	7410 04 7		217
T8NL P1 7035	svetlosiva / PA	5115748	7408 44 8		364	UZD 165220 250-3	367 410 / kom / FS	5431688	7410 05 2		213
T8NL P1 9011	grafitno crna / PA	5115731	7408 44 4		364	UZD 165220 350-3	467 510 / kom / FS	5431695	7410 05 6		217
T8NL P105 7035	svetlosiva / PA	5115793	7408 45 6		364	UZD 250-3	367 410 / kom / FS	5430964	7410 03 0		213
T8NL P105 9011	grafitno crna / PA	5115786	7408 45 2		364	UZD 250-3 R	367 410 / kom / FS	5475507	7410 03 1		213
T8NL P2 7035	svetlosiva / PA	5115847	7408 46 0		364	UZD 350-3	467 510 / kom / FS	5431633	7410 03 4		217
T8NL P2 9011	grafitno crna / PA	5115809	7408 45 8		364	UZD 350-3 R	467 510 / kom / FS	5475545	7410 03 5		217
T8NL P3 7035	svetlosiva / PA	5115861	7408 47 0		364						
T8NL P3 9011	grafitno crna / PA	5115854	7408 46 4		364						
T8NL P45 7035	svetlosiva / PA	5115915	7408 47 8		364	VB-3 GST18i3p	crna	5273721	6108 08 0		393
T8NL P45 9011	grafitno crna / PA	5115908	7408 47 4		364						
T8NL PCEE 7035	svetlosiva / PA	5115960	7408 48 6		365	VB-5 GST18i3p	crna	5273769	6108 08 2		393
T8NL PCEE 9011	grafitno crna / PA	5115922	7408 48 2		365						
T8NL TQ	grafitno crna / PVC	5115977	7408 49 0		365	VB-SKS S	crna	5438113	6117 19 8		250
						VB-SKS S	crna	5438113	6117 19 8		386
TAE-6F AL1	aluminijum-lakirana	6215959	6117 43 0		402	VB-T GST18i3p	crna	5273776	6108 08 4		393
TAE-6F RW1	čistobela	6215713	6117 42 8		402						
TU GRAF9 7011	siva / PA	5116035	7408 50 2		310	VL 19028E	190 28 / kom / FS	5432845	7400 96 0		206
TU GRAF9 9011	grafitno crna / PA	5116042	7408 50 6		310	VL 19038E	190 38 / kom / FS	5432883	7400 96 2		208
						VL 19048E	190 48 / kom / FS	5432890	7400 96 4		210
TUK A	/ Aluminijum / MT	5116080	7408 51 0		334	VL 25028E	250 28 / kom / FS	5432906	7400 96 6		206
TUK M 1019	sivo-bež / PA	5116141	7408 52 2		334	VL 25038E	250 38 / kom / FS	5432944	7400 96 8		208
TUK M 7011	siva / PA	5116097	7408 51 4		334	VL 25048E	250 48 / kom / FS	5432951	7400 97 0		210
TUK M 8014	sepia braon / PA	5116158	7408 52 6		334						
TUK M 9011	grafitno crna / PA	5116103	7408 51 8		334	VL 35028E	350 28 / kom / FS	5432968	7400 97 2		206
TUK OA	/ Aluminijum	5299363	7428 45 0		334	VL 35038E	350 38 / kom / FS	5433002	7400 97 4		208
TUK V 7011	siva / PA	5116165	7408 53 0		334	VL 35048E	350 48 / kom / FS	5433019	7400 97 6		210
TUK V 9011	grafitno crna / PA	5116202	7408 53 4		334						
UDB	/ kom / G	5116271	7408 55 0		308	VL-3Q1.5 1 SW	crna	5122326	6108 10 0		251
						VL-3Q1.5 1 SW	crna	5122326	6108 10 0		390
UDHOME4 M V	95 / CuZn	5246183	7427 00 6		383	VL-3Q1.5 1 W	bela	5122692	6108 12 5		251
UDHOME4 V V	95 / V2A	5246121	7427 00 0		383	VL-3Q1.5 1 W	bela	5122692	6108 12 5		390
UDHOME9 M GB V	95 / CuZn	5710844	7427 03 7		383	VL-3Q1.5 10 SW	crna	5122500	6108 10 9		251
UDHOME9 V GB V	95 / V2A	5710837	7427 03 1		383	VL-3Q1.5 10 SW	crna	5122500	6108 10 9		390
						VL-3Q1.5 10 W	bela	5122876	6108 13 4		251
UDL1-120 70 90SL	70 / kom / FS	5116288	7408 55 4		380	VL-3Q1.5 10 W	bela	5122876	6108 13 4		390
						VL-3Q1.5 11 SW	crna	5122517	6108 11 0		251
UDL2-120 70	/ kom / FS	5116325	7408 55 8		380	VL-3Q1.5 11 SW	crna	5122517	6108 11 0		390
UDL2-120 80	/ kom / FS	5116332	7408 56 2		380	VL-3Q1.5 11 W	bela	5122883	6108 13 5		251
UDL2-80 70	/ kom / FS	5116349	7408 56 6		372	VL-3Q1.5 11 W	bela	5122883	6108 13 5		390
						VL-3Q1.5 12 SW	crna	5122524	6108 11 1		251
UGD 250-3 4	367 410 / kom / FS	5431701	7410 07 9		213	VL-3Q1.5 12 SW	crna	5122524	6108 11 1		390
UGD 250-3 6	367 410 / kom / FS	5431732	7410 08 3		213	VL-3Q1.5 12 W	bela	5122920	6108 13 6		251
UGD 250-3 9	367 410 / kom / FS	5431749	7410 08 7		213	VL-3Q1.5 12 W	bela	5122920	6108 13 6		390
UGD 250-3R4	367 410 / kom / FS	5431756	7410 09 1		213	VL-3Q1.5 13 SW	crna	5122562	6108 11 2		251
UGD 350-3 4	467 201 / kom / FS	5431763	7410 10 4		217	VL-3Q1.5 13 SW	crna	5122562	6108 11 2		390
UGD 350-3 6	467 201 / kom / FS	5431770	7410 10 8		217	VL-3Q1.5 13 W	bela	5122937	6108 13 7		251
UGD 350-3 9	467 244 / kom / FS	5431787	7410 11 2		217	VL-3Q1.5 13 W	bela	5122937	6108 13 7		390
UGD 350-3 R4	467 510 / kom / FS	5431794	7410 11 6		217	VL-3Q1.5 14 SW	crna	5122579	6108 11 3		251
UGD 350-3 R7	467 510 / kom / FS	5431800	7410 12 0		217	VL-3Q1.5 14 SW	crna	5122579	6108 11 3		390
UGD 350-3 R9	467 510 / kom / FS	5431817	7410 12 4		217	VL-3Q1.5 14 W	bela	5122944	6108 13 8		251
						VL-3Q1.5 14 W	bela	5122944	6108 13 8		390
UGD55 250-3 9R	367 410 / kom / FS	5678724	7410 06 0		263	VL-3Q1.5 15 SW	crna	5122586	6108 11 4		251
UGD55 350-3 9R	467 467 / kom / FS	5678762	7410 06 2		263	VL-3Q1.5 15 SW	crna	5122586	6108 11 4		390
UGD55 350-3R9R	467 467 / kom / FS	5678779	7410 06 4		263	VL-3Q1.5 15 W	bela	5122982	6108 13 9		251
						VL-3Q1.5 15 W	bela	5122982	6108 13 9		390
ULA DB 7011	siva / PA	5438717	7407 89 8		374	VL-3Q1.5 2 SW	crna	5122333	6108 10 1		251
ULA DB SA 7011	siva / PA	5438694	7407 89 4		374	VL-3Q1.5 2 SW	crna	5122333	6108 10 1		390
ULA DB T 7011	siva / PA	5438700	7407 89 6		374	VL-3Q1.5 2 W	bela	5122708	6108 12 6		251
						VL-3Q1.5 2 W	bela	5122708	6108 12 6		390
US80 32	/ Zn	5116387	7408 57 0		372	VL-3Q1.5 3 SW	crna	5122340	6108 10 2		251
US80 A	/ PA	5116462	7408 59 0		372	VL-3Q1.5 3 SW	crna	5122340	6108 10 2		390
US80 B	/ PA	5116509	7408 59 4		372	VL-3Q1.5 3 W	bela	5122746	6108 12 7		251
US80 DB 20	53 / Zn	5116400	7408 57 8		372	VL-3Q1.5 3 W	bela	5122746	6108 12 7		390
US80 DB 38	77 / Zn	5116448	7408 58 2		372	VL-3Q1.5 4 SW	crna	5122388	6108 10 3		251

08 UFS\_Katalog\_2010\_Neuer\_Stand / sr / 21/06/2011 (LLEExport\_01180)

# Registar tipova

Stari tip	Strana	Tip	Greške i	Stari tip	Tehnič	Stari tip	Strana	Tip	Greške i	Stari tip	Tehnič
VL-3Q1.5 4 SW	crna	5122388	6108 10 3	RSD/kom.	390	VL-3Q2.5 H1 W	bela	5124733	6108 47 5	RSD/kom.	392
VL-3Q1.5 4 W	bela	5122753	6108 12 8		251	VL-3Q2.5 H10 SW	crna	5124542	6108 45 9		252
VL-3Q1.5 4 W	bela	5122753	6108 12 8		390	VL-3Q2.5 H10 SW	crna	5124542	6108 45 9		391
VL-3Q1.5 5 SW	crna	5122395	6108 10 4		251	VL-3Q2.5 H10 W	bela	5124894	6108 48 4		252
VL-3Q1.5 5 SW	crna	5122395	6108 10 4		390	VL-3Q2.5 H10 W	bela	5124894	6108 48 4		392
VL-3Q1.5 5 W	bela	5122760	6108 12 9		251	VL-3Q2.5 H11 SW	crna	5124559	6108 46 0		252
VL-3Q1.5 5 W	bela	5122760	6108 12 9		390	VL-3Q2.5 H11 SW	crna	5124559	6108 46 0		391
VL-3Q1.5 6 SW	crna	5122401	6108 10 5		251	VL-3Q2.5 H11 W	bela	5124900	6108 48 5		252
VL-3Q1.5 6 SW	crna	5122401	6108 10 5		390	VL-3Q2.5 H11 W	bela	5124900	6108 48 5		392
VL-3Q1.5 6 W	bela	5122807	6108 13 0		251	VL-3Q2.5 H12 SW	crna	5124566	6108 46 1		252
VL-3Q1.5 6 W	bela	5122807	6108 13 0		390	VL-3Q2.5 H12 SW	crna	5124566	6108 46 1		391
VL-3Q1.5 7 SW	crna	5122449	6108 10 6		251	VL-3Q2.5 H12 W	bela	5124917	6108 48 6		252
VL-3Q1.5 7 SW	crna	5122449	6108 10 6		390	VL-3Q2.5 H12 W	bela	5124917	6108 48 6		392
VL-3Q1.5 7 W	bela	5122814	6108 13 1		251	VL-3Q2.5 H13 SW	crna	5124603	6108 46 2		252
VL-3Q1.5 7 W	bela	5122814	6108 13 1		390	VL-3Q2.5 H13 SW	crna	5124603	6108 46 2		391
VL-3Q1.5 8 SW	crna	5122456	6108 10 7		251	VL-3Q2.5 H13 W	bela	5124924	6108 48 7		252
VL-3Q1.5 8 SW	crna	5122456	6108 10 7		390	VL-3Q2.5 H13 W	bela	5124924	6108 48 7		392
VL-3Q1.5 8 W	bela	5122821	6108 13 2		251	VL-3Q2.5 H14 SW	crna	5124610	6108 46 3		252
VL-3Q1.5 8 W	bela	5122821	6108 13 2		390	VL-3Q2.5 H14 SW	crna	5124610	6108 46 3		391
VL-3Q1.5 9 SW	crna	5122463	6108 10 8		251	VL-3Q2.5 H14 W	bela	5124955	6108 48 8		252
VL-3Q1.5 9 SW	crna	5122463	6108 10 8		390	VL-3Q2.5 H14 W	bela	5124955	6108 48 8		392
VL-3Q1.5 9 W	bela	5122869	6108 13 3		251	VL-3Q2.5 H15 SW	crna	5124627	6108 46 4		252
VL-3Q1.5 9 W	bela	5122869	6108 13 3		390	VL-3Q2.5 H15 SW	crna	5124627	6108 46 4		391
VL-3Q2.5 1 SW	crna	5123064	6108 15 0		251	VL-3Q2.5 H15 W	bela	5124962	6108 48 9		252
VL-3Q2.5 1 SW	crna	5123064	6108 15 0		391	VL-3Q2.5 H15 W	bela	5124962	6108 48 9		392
VL-3Q2.5 1 W	bela	5123422	6108 17 5		252	VL-3Q2.5 H2 SW	crna	5124375	6108 45 1		252
VL-3Q2.5 1 W	bela	5123422	6108 17 5		391	VL-3Q2.5 H2 SW	crna	5124375	6108 45 1		391
VL-3Q2.5 10 SW	crna	5123248	6108 15 9		251	VL-3Q2.5 H2 W	bela	5124740	6108 47 6		252
VL-3Q2.5 10 SW	crna	5123248	6108 15 9		391	VL-3Q2.5 H2 W	bela	5124740	6108 47 6		392
VL-3Q2.5 10 W	bela	5123552	6108 18 4		252	VL-3Q2.5 H3 SW	crna	5124382	6108 45 2		252
VL-3Q2.5 10 W	bela	5123552	6108 18 4		391	VL-3Q2.5 H3 SW	crna	5124382	6108 45 2		391
VL-3Q2.5 10 W	bela	5123552	6108 18 4		251	VL-3Q2.5 H3 W	bela	5124788	6108 47 7		252
VL-3Q2.5 11 SW	crna	5123286	6108 16 0		391	VL-3Q2.5 H3 W	bela	5124788	6108 47 7		392
VL-3Q2.5 11 SW	crna	5123286	6108 16 0		252	VL-3Q2.5 H4 SW	crna	5124429	6108 45 3		252
VL-3Q2.5 11 W	bela	5123569	6108 18 5		391	VL-3Q2.5 H4 SW	crna	5124429	6108 45 3		391
VL-3Q2.5 12 SW	crna	5123293	6108 16 1		251	VL-3Q2.5 H4 W	bela	5124795	6108 47 8		252
VL-3Q2.5 12 SW	crna	5123293	6108 16 1		391	VL-3Q2.5 H4 W	bela	5124795	6108 47 8		392
VL-3Q2.5 12 W	bela	5123576	6108 18 6		252	VL-3Q2.5 H5 SW	crna	5124436	6108 45 4		252
VL-3Q2.5 12 W	bela	5123576	6108 18 6		391	VL-3Q2.5 H5 SW	crna	5124436	6108 45 4		391
VL-3Q2.5 13 SW	crna	5123309	6108 16 2		251	VL-3Q2.5 H5 W	bela	5124801	6108 47 9		252
VL-3Q2.5 13 SW	crna	5123309	6108 16 2		391	VL-3Q2.5 H5 W	bela	5124801	6108 47 9		392
VL-3Q2.5 13 W	bela	5123590	6108 18 7		252	VL-3Q2.5 H6 SW	crna	5124443	6108 45 5		252
VL-3Q2.5 13 W	bela	5123590	6108 18 7		391	VL-3Q2.5 H6 SW	crna	5124443	6108 45 5		391
VL-3Q2.5 14 SW	crna	5123347	6108 16 3		251	VL-3Q2.5 H6 W	bela	5124832	6108 48 0		252
VL-3Q2.5 14 SW	crna	5123347	6108 16 3		391	VL-3Q2.5 H6 W	bela	5124832	6108 48 0		392
VL-3Q2.5 14 W	bela	5123606	6108 18 8		252	VL-3Q2.5 H7 SW	crna	5124481	6108 45 6		252
VL-3Q2.5 14 W	bela	5123606	6108 18 8		391	VL-3Q2.5 H7 SW	crna	5124481	6108 45 6		391
VL-3Q2.5 15 SW	crna	5123354	6108 16 4		251	VL-3Q2.5 H7 W	bela	5124849	6108 48 1		252
VL-3Q2.5 15 SW	crna	5123354	6108 16 4		391	VL-3Q2.5 H7 W	bela	5124849	6108 48 1		392
VL-3Q2.5 15 W	bela	5123613	6108 18 9		252	VL-3Q2.5 H8 SW	crna	5124498	6108 45 7		252
VL-3Q2.5 15 W	bela	5123613	6108 18 9		391	VL-3Q2.5 H8 SW	crna	5124498	6108 45 7		391
VL-3Q2.5 2 SW	crna	5123101	6108 15 1		251	VL-3Q2.5 H8 W	bela	5124856	6108 48 2		252
VL-3Q2.5 2 SW	crna	5123101	6108 15 1		391	VL-3Q2.5 H8 W	bela	5124856	6108 48 2		392
VL-3Q2.5 2 W	bela	5123453	6108 17 6		252	VL-3Q2.5 H9 SW	crna	5124504	6108 45 8		252
VL-3Q2.5 2 W	bela	5123453	6108 17 6		391	VL-3Q2.5 H9 SW	crna	5124504	6108 45 8		391
VL-3Q2.5 3 SW	crna	5123118	6108 15 2		251	VL-3Q2.5 H9 W	bela	5124863	6108 48 3		252
VL-3Q2.5 3 SW	crna	5123118	6108 15 2		391	VL-3Q2.5 H9 W	bela	5124863	6108 48 3		392
VL-3Q2.5 3 W	bela	5123460	6108 17 7		252						
VL-3Q2.5 3 W	bela	5123460	6108 17 7		391						
VL-3Q2.5 4 SW	crna	5123125	6108 15 3		251	VLE1 190	190370 / kom / FS	5099154	7404 10 0		270
VL-3Q2.5 4 SW	crna	5123125	6108 15 3		391	VLE1 190	190370 / kom / FS	5099154	7404 10 0		272
VL-3Q2.5 4 W	bela	5123477	6108 17 8		252	VLE1 190	190370 / kom / FS	5099154	7404 10 0		274
VL-3Q2.5 4 W	bela	5123477	6108 17 8		391	VLE1 250	250430 / kom / FS	5099161	7404 10 4		270
VL-3Q2.5 5 SW	crna	5123163	6108 15 4		251	VLE1 250	250430 / kom / FS	5099161	7404 10 4		272
VL-3Q2.5 5 SW	crna	5123163	6108 15 4		391	VLE1 250	250430 / kom / FS	5099161	7404 10 4		274
VL-3Q2.5 5 W	bela	5123484	6108 17 9		252						
VL-3Q2.5 5 W	bela	5123484	6108 17 9		391	VWE	/ kom / FS	5433026	7400 98 0		212
VL-3Q2.5 6 SW	crna	5123170	6108 15 5		251						
VL-3Q2.5 6 SW	crna	5123170	6108 15 5		391	WZ 1008		5116578	7408 61 0		375
VL-3Q2.5 6 W	bela	5123514	6108 18 0		252	WZ 1013		5116585	7408 61 4		375
VL-3Q2.5 6 W	bela	5123514	6108 18 0		391	WZ 1014		5116615	7408 61 8		375
VL-3Q2.5 7 SW	crna	5123187	6108 15 6		251	WZ 1022		5116639	7408 62 6		335
VL-3Q2.5 7 SW	crna	5123187	6108 15 6		391	WZ 1028		5116646	7408 63 0		245
VL-3Q2.5 7 W	bela	5123521	6108 18 1		252	WZ 1028		5116646	7408 63 0		335
VL-3Q2.5 7 W	bela	5123521	6108 18 1		391	WZ 1029		5116677	7408 63 4		245
VL-3Q2.5 8 SW	crna	5123224	6108 15 7		251	WZ 1029		5116677	7408 63 4		335
VL-3Q2.5 8 SW	crna	5123224	6108 15 7		391	WZ 1032		5116684	7408 63 8		375
VL-3Q2.5 8 W	bela	5123538	6108 18 2		252	WZ 1034		5116691	7408 64 2		375
VL-3Q2.5 8 W	bela	5123538	6108 18 2		391	WZ 1058		5116707	7408 64 6		375
VL-3Q2.5 9 SW	crna	5123231	6108 15 8		251						
VL-3Q2.5 9 SW	crna	5123231	6108 15 8		391	ZDE2-250 30	/ kom / FS	5099178	7404 10 8		276
VL-3Q2.5 9 W	bela	5123545	6108 18 3		252	ZDE2-250 40	/ kom / FS	5099185	7404 11 2		276
VL-3Q2.5 9 W	bela	5123545	6108 18 3		391	ZDE2-250 50	/ kom / FS	5099215	7404 11 6		276
VL-3Q2.5 H1 SW	crna	5124368	6108 45 0		252						
VL-3Q2.5 H1 SW	crna	5124368	6108 45 0		391	ZE2 3	/ PA	5116745	7408 65 0		351
VL-3Q2.5 H1 W	bela	5124733	6108 47 5		252	ZE2 3	/ PA	5116745	7408 65 0		368

08\_UFS\_Katalog\_2010\_Neuer\_Stand / sr / 21/06/2011 (LLEExport\_01180)

# Registar tipova

Cena

Stari tip	Strana	Tip	Greške i	Stari tip	Tehnič					
ZES4 U 1019	sivo-bež / PA	5109358	7406 72 0	RSD/kom.	303					
ZES4 U 7011	siva / PA	5109310	7406 71 2		303					
ZES4 U 9011	grafitno crna / PA	5109327	7406 71 6		303					
ZES6 U 1019	sivo-bež / PA	5109426	7406 74 0		303					
ZES6 U 7011	siva / PA	5109433	7406 74 4		303					
ZES6 U 9011	grafitno crna / PA	5109440	7406 74 8		303					
ZES9 10DB 7011	siva / PA	5436720	7406 84 4		303					
ZES9 10DB 9011	grafitno crna / PA	5436737	7406 84 6		303					
ZES9 10U 1019	sivo-bež / PA	5436683	7406 83 8		303					
ZES9 10U 7011	siva / PA	5436669	7406 83 4		303					
ZES9 10U 8014	sepia braon / PA	5436713	7406 84 0		303					
ZES9 10U 9011	grafitno crna / PA	5436676	7406 83 6		303					
ZES9 DB 7011	siva / PA	5109471	7406 75 2		303					
ZES9 DB 9011	grafitno crna / PA	5109488	7406 75 6		303					
ZES9 U 1019	sivo-bež / PA	5109532	7406 76 8		303					
ZES9 U 7011	siva / PA	5109495	7406 76 0		303					
ZES9 U 9011	grafitno crna / PA	5109501	7406 76 4		303					
ZES9U HS140 1019	sivo-bež / PA	5525295	7406 69 4		304					
ZES9U HS140 7011	siva / PA	5525240	7406 69 0		304					
ZES9U HS140 9011	grafitno crna / PA	5525288	7406 69 2		304					
ZES9U HSM45 1019	sivo-bež / PA	5525233	7406 68 4		304					
ZES9U HSM45 7011	siva / PA	5525219	7406 68 0		304					
ZES9U HSM45 9011	grafitno crna / PA	5525226	7406 68 2		304					
ZESR4 U 1019	sivo-bež / PA	5109563	7406 78 0		308					
ZESR4 U 7011	siva / PA	5109549	7406 77 2		308					
ZESR4 U 8014	sepia braon / PA	5109594	7406 78 4		308					
ZESR4 U 9011	grafitno crna / PA	5109556	7406 77 6		308					
ZESR7 10U 1019	sivo-bež / PA	5109624	7406 79 6		308					
ZESR7 10U 7011	siva / PA	5109600	7406 78 8		308					
ZESR7 10U 8014	sepia braon / PA	5109655	7406 80 0		308					
ZESR7 10U 9011	grafitno crna / PA	5109617	7406 79 2		308					
ZESR9 U 1019	sivo-bež / PA	5109716	7406 81 6		308					
ZESR9 U 7011	siva / PA	5109679	7406 80 8		308					
ZESR9 U 8014	sepia braon / PA	5109723	7406 82 0		308					
ZESR9 U 9011	grafitno crna / PA	5109686	7406 81 2		308					
ZESRA7 10U	/ AIG	5109730	7406 82 4		308					
ZL-SKS	belo / PVC	6180196	6117 20 5		252					
ZL-SKS	belo / PVC	6180196	6117 20 5		386					

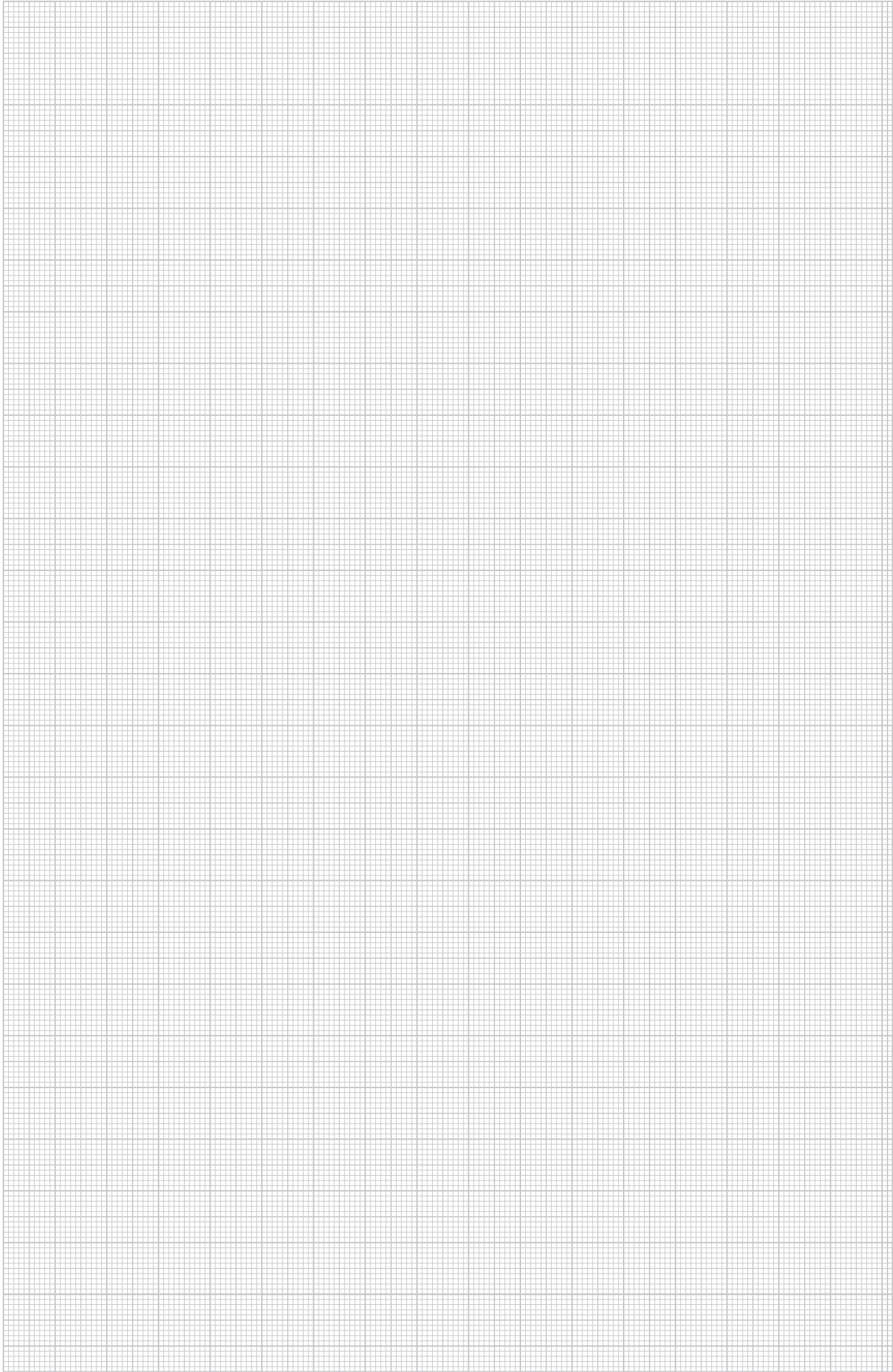



**OBO Bettermann GmbH & Co. KG**

Postfach 1120  
D-58694 Menden

**Servis za potrošače**

Tel. 0 23 73/89-15 00  
faks 0 23 73/89-77 77  
e-mail: info@obo.de

**[www.obo.rs](http://www.obo.rs)**