

TBS | Katalog 2011



Sistemi za zaštitu od atmosferskih i sklopnih prenapona

Dobrodošli u potrošački servis

Uslužni telefon: 011 / 2397 - 395

Faks za ponude: 011 / 2397 - 394

Faks za poručivanje: 011 / 2397 - 394

e-mail: info@obo.rs

Internet: www.obo.rs



Iskoristite direktnu liniju do OBO servisa za potrošače! Preko naše servisne stalne podrške potrošača 011/2397-396 stojimo vam svakodnevno od 08.00 do 16.15 časova na raspolaganju za sva pitanja u vezi sa OBO-kompletnim programom za električne instalacije. Novo strukturisani OBO servis za potrošače nudi vam kompletan

program:

- Kompetentnog partnera iz vaše regije
- Sve informacije vezane za paletu OBO proizvoda
- Stručno savetovanje u pogledu specijalnih primena
- Brz i direktan pristup svim OBO tehničkim podacima - i po pitanju blizine našim klijentima želimo da budemo najbolji!

Sadržaj

	Pomoć za planiranje	5
	Zaštita od prenapona u energetske tehnici, odvodnik prenapona tip 1	117
	Zaštita od prenapona u energetske tehnici, odvodnik prenapona tip 1+2	127
	Zaštita od prenapona u energetske tehnici, odvodnik prenapona tip 2	151
	Zaštita od prenapona u energetske tehnici, odvodnik prenapona tip 2+3	175
	Zaštita od prenapona u energetske tehnici, odvodnik prenapona tip 3	187
	Zaštita od prenapona, fotovoltaike	199
	Tehnika prenosa podataka i informacija	213
	Zaštitno i razdvojno iskrište	249
	Merni i ispitni sistemi	253
	Sistemi za izjednačavanje potencijala	257
	Sistemi uzemljenja	269
	Sistemi spoljne gromobranske zaštite	287
	Registri	337





OBO TBS-seminari: Znanje iz prve ruke

Kompletnim programom obuke i seminara na temu sistema za prenaponsku i gromobransku zaštitu, OBO podržava korisnike stručnim znanjem iz prve ruke. Pored teoretskih osnova, uključena je i praktična primena znanja. Konkretni primeri primene i izračunavanja zakružuju ovu ponudu znanja.

Tekst tendera, informacije o proizvodima i tehnički listovi

Učinićemo vam život lakšim: Sa velikim izborom praktičnih pripremljenih materijala, koje vas već tokom priprema maksimalno i efikasno podržavaju, na primer u planiranju i kalkulacijama za projekat. U to spadaju:

- Tekst tendera
- Informacije o proizvodu
- Informativni listovi
- Tehnički listovi











Ove informacije stalno dopunjavamo i možete ih besplatno preuzeti sa naše internet prezentacije na adresi www.obo.de, u svako doba, u sekciji za preuzimanje.

Tenderi na internetu, na adresi www.ausschreiben.de

Više od 10.000 unosa iz oblasti KTS, BSS, TBS, LFS, EGS i UFS mogu besplatno da se pogledaju ili preuzmu. Zahvaljujući redovnim dopunama, uvek imate sveobuhvatan pregled svih OBO proizvoda. Pri tom na raspolaganju su svi uobičajeni formati (PDF, DOC, GAEB, HTML, TEXT, XML, ÖNORM).

www.ausschreiben.de

Sadržaj Pomoć za planiranje

	Osnove zaštite od prenapona	6
	Zaštita od prenapona, energetska tehnika	19
	Zaštita od prenapona, fotovoltaiik	27
	Zaštita od prenapona tehnike za prenos podataka i informacija	39
	Zaštitno i razdvojno iskrište	59
	Merni i ispitni sistemi	63
	Sistemi za izjednačavanje potencijala	67
	Sistemi uzemljenja	71
	Sistemi spoljne gromobranske zaštite	77
	Ostale informacije	108



Mali uzroci, velike posledice: Oštećenja usled prenapona



U profesionalnom ili u privatnom životu: Naša zavisnost od električnih i elektronskih uređaja postaje sve veća. Mreže podataka u preduzećima ili institucijama za pružanje pomoći, kao što su bolnice ili vatrogasna služba koje su neophodne za život, odavno su postale nezamenljiv način za razmenu informacija. Osetljivi sadržaji podataka, npr. banaka ili medijskih kuća, zahtevaju sigurnu funkcionalnost puteva za razmenu informacija. Latentna opasnost za ove sisteme nisu samo direktni udari groma. Elektronski pomoćni uređaji se danas često oštećuju usled prenapona, a uzrok tome su udaljena pražnjenja elektriciteta ili preklopne operacije velikih električnih sistema. Tokom nevremena takođe dolazi do oslobađanja kratkotrajno visokih količina energije. Ovi vrhovi napona mogu da uđu u zgradu preko svih vrsta električno provodljivih priključaka i prouzrokuju ogromnu štetu.





Koje su posledice u našoj svakodnevici nastale usled prenapona?

Primarno je vidljivo razaranje električnih uređaja. U privatnoj oblasti to su naročito:

- televizor/video rikorder
- telefonski aparat
- računar, audio uređaj
- kuhinjski aparati
- sistemi za nadzor
- sistemi za prijavu požara

Prestanak rada ovih uređaja je sigurno povezan sa najvećim troškovima. Ali, šta je sa izostankom rada/posledičnoj šteti kod:

- računara (gubitak podataka),
- sistema za grejanje/zagrevanje vode,
- liftova, garažnih vrata i motora za roletne,
- okidanja, odn. razaranja alarmnih uređaja u slučaju požara/provale (troškovi usled pogrešnog alarmiranja)?

Veoma važna tema upravo kod

poslovnih zgrada, jer:

- Da li rad u vašem preduzeću može bez problema da se nastavi bez centralnog računara ili servera?
- Da li su važni podaci na vreme osigurani?

Porast iznosa obeštećenja

Aktuelne statistike i osiguravajuće kuće pokazuju: Visina štete usled prenapona, bez posledičnih troškova i troškova usled obustave rada, na osnovu porasta zavisnosti od električnih uređaja odavno su dobile opasne razmere. Zato nije čudno što osiguravajuće kuće slučajevne štete sve češće ispituju i propisuju sisteme za zaštitu od prenapona. Informacije o zaštitnim merama sadržane su npr. u smernici VdS 2010.





Nastanak atmosferskog pražnjenja



Nastanak atmosferskog pražnjenja: 1 = oko 6.000 m, oko -30 °C, 2 = oko 15.000 m, oko -70 °C

Tipovi pražnjenja

90 % svih pražnjenja između oblaka i zemlje su negativne oblak-zemlja munje. Munja počinje u negativnoj oblasti punjenja oblaka i širi se do pozitivno naelektrisane zemlje. Ostala pražnjenja dele se na:

- negativne zemlja-oblak munje
- pozitivne oblak-zemlja munje
- pozitivne zemlja-oblak munje.

Međutim, velika većina pražnjenja dešava se u okviru jednog oblaka, odnosno između različitih oblaka.

Nastanak atmosferskog pražnjenja

Kada se podignu tople, vlažne vazdušne mase, vodena para u vazduhu se kondenzuje a na većim visinama obrazuju se ledeni kristali. Olujni frontovi mogu da nastanu kada se oblaci prošire na visinama i do 15.000 m. Jaki vetrovi i do 100 kilometara na sat dovode do toga da lagani kristali leda dospevaju u gornju oblast, a čestice leda u donju oblast. Usled udara i trenja dolazi do razdvajanja elektriciteta.



Negativna i pozitivna naelektrisanja

U različitim studijama je dokazano da ledene čestice koje padaju na dole (oblast toplija od $-15\text{ }^{\circ}\text{C}$) nose negativna naelektrisanja, a da na gore nošeni kristali leda (oblast hladnija od $-15\text{ }^{\circ}\text{C}$) nose pozitivna naelektrisanja. Lagani kristali leda se sa vetrom odnose u gornju regiju oblaka, a ledene čestice padaju u centralne oblasti oblaka. Tako se oblak deli na tri oblasti:

- Gore: zona pozitivnog naboja
- Sredina: uzana zona negativnog naboja
- Dole: zona slabo pozitivnog naboja

Ovo razdvajanje naelektrisanja u oblaku stvara napon.



Negativna i pozitivna naelektrisanja: 1 = prehladena voda, 2 = kristali leda

Raspodela naelektrisanja

Tipična raspodela naelektrisanja:

- U gornjem delu pozitivno, u sredini negativno, a u donjem delu slabo pozitivno.
- U oblastima blizu tla nalaze se pozitivna naelektrisanja.
- Jačina polja potrebna da aktivira munju zavisi od izolacione sposobnosti vazduha i nalazi se između $0,5$ i 10 kV/cm .



Raspodela naelektrisanja: 1 = oko 6.000 m , 2 = električno polje



Šta je sklopni prenapon?

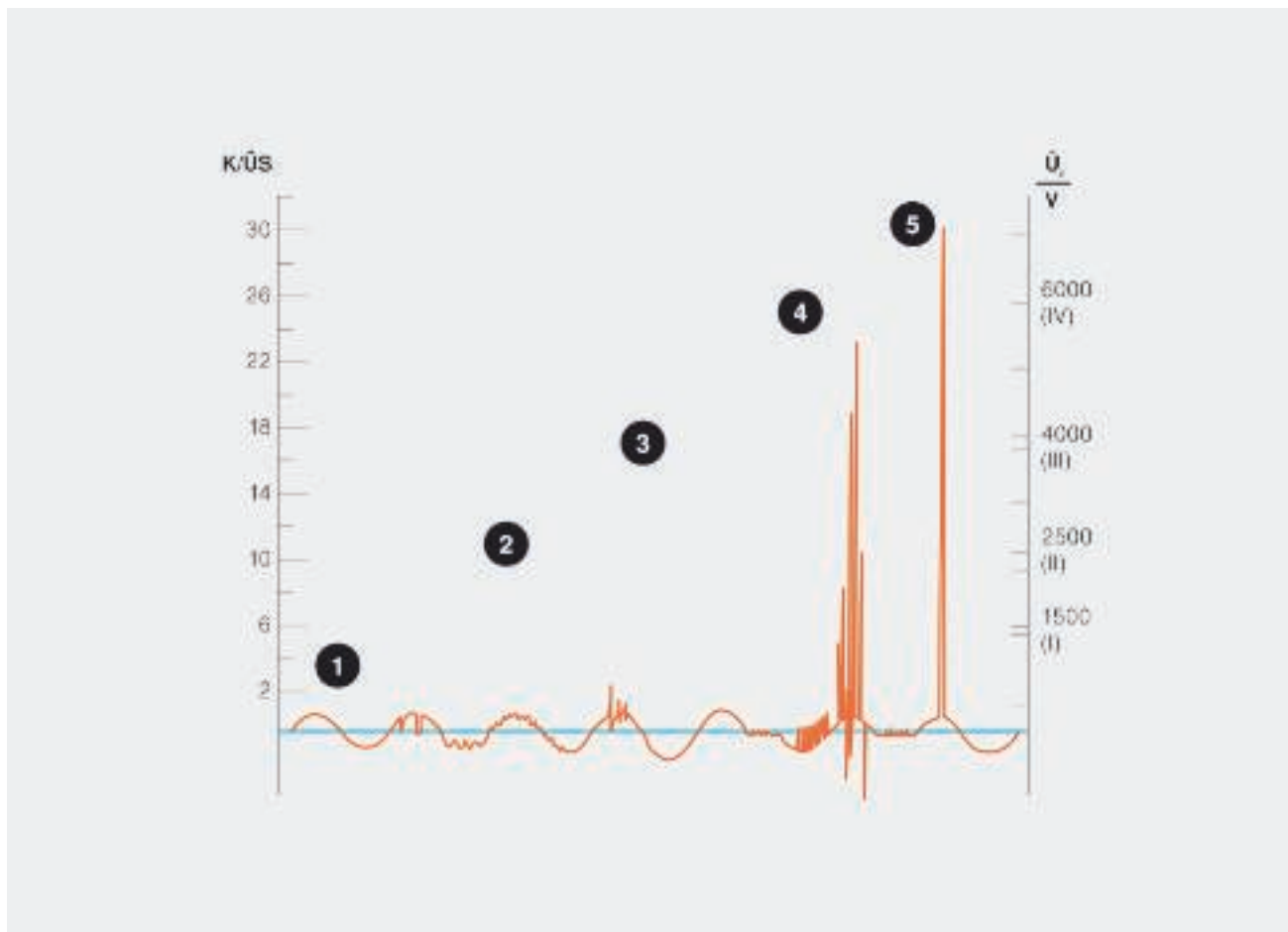

Kratkotrajni prenaponi: 1 = pad napona/kratki prekidi, 2 = harmonijski talasi usled sporih i brzih promena napona, 3 = povremena povećanja napona, 4 = prekidački prenaponi, 5 = prenaponi usled groma

Sklopni prenaponi su kratkotrajna povećanja napona u oblasti mikrosekunde, koja mogu da budu višestruko veća od postojećih mrežnih nominalnih napona!

Najveći vrhovi napona u niskovoltaznoj potrošačkoj mreži rezultuju iz pražnjenja munja. Visok energetski sadržaj prenapona usled groma kod direktnog udara u spoljni sistem gromobranske zaštite ili u slobodan niskovoltazni provodnik, bez unutrašnje gromobranske i prenaponske zaštite po pravilu ima za posledicu totalni kolaps priključenih potrošača i oštećenja izolacije. Ali i indukovani vrhovi napona u instalacijama zgrade, kao i u dovodima energije i podataka, mogu da dostignu višestruku vrednost nominalnog radnog napona. I prenaponi kod prebacivanja koji, iako nisu tako visoki kao oni koje izaziva atmosfersko pražnjenje, ali su zato učestaliji, mogu da dovedu do tre-

nutnog prestanka rada sistema. Po pravilu, prenaponi kod prebacivanja iznose dvostruko ili trostruko veći radni napon, međutim prenaponi od atmosferskog pražnjenja mogu delimično da dostignu i do 20 puta veću vrednost nominalnog napona i transportuju visok energetski sadržaj. Često dolazi do prestanka rada uz vremensko kašnjenje, jer se usled malih tranzijenata izazvano starenje delova elektronike pogođenih uređaja oštećuju postepeno. U zavisnosti od tačnog uzroka, odn. mesta udara groma, potrebne su različite zaštitne mere.



Koji oblici impulsa postoje?

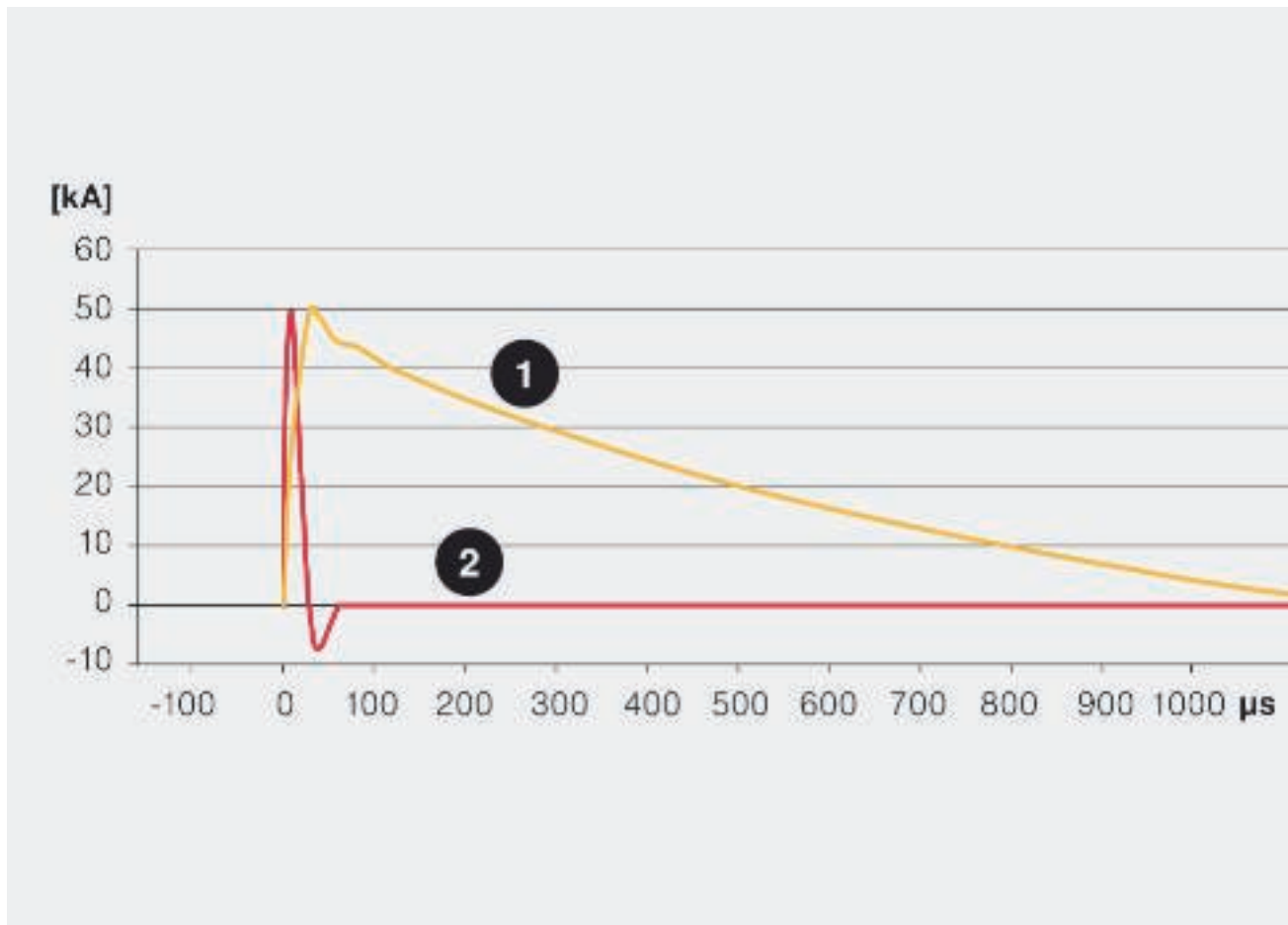

Vrste impulsa i njihove karakteristike: žuti = impulsna struja 1, direktan udar groma, 10/350-μs-simulirani impuls groma, crveni = impulsna struja 2, udaljeni udar groma ili preklonna operacija, 8/20-μs-simulirani impuls groma (prenapon)

Kao posledica nevremena do zemlje mogu da stignu visoke struje groma. Ukoliko u zgradu sa spoljnom gromobranskom zaštitom direktno udari grom, na otporu uzemljenja gromobranskog izjednačavanja potencijala nastaje napon koji predstavlja prenapon za dalje okruženje. Ovo podizanje potencijala predstavlja opasnost za električne sisteme (npr. napajanje naponom, telefonske uređaje, upravljače, kablovsku televiziju itd), koji su uvedeni u zgradu. Za ispitivanje različitih uređaja za gromobransku i prenaponsku zaštitu utvrđene su odgovarajuće ispitne struje u lokalnim i internacionalnim standardima.

Direktan udar groma: Oblik impulsa 1

Struje groma do kojih dolazi prilikom direktnog udara groma mogu sa udrarnom strujom da obrazuju talasasti oblik 10/350 μs. Kontrolna struja groma obrazuje kako brz porast tako i visok sadržaj energije prirodne munje. Odvodnik struje groma tipa 1 i delovi spoljne gromobranske zaštite ispituju se sa tom strujom.

Daleki udari groma ili prebacivanje; Impulsna struja 2

Prenaponi iz udaljenih udara groma i preklonnih operacija obrazuju se sa ispitnim impulsom 8/20 μs. Slabljenje energije ovog impulsa je znatno manje od ispitne struje groma talasa udarne struje 10/350 μs. Odvodnici prenapona tipa 2 i tipa 3 opterećuju se sa ovim ispitnim impulsom.



Uzroci struja atmosferskog pražnjenja

Direktan udar groma u zgradu

Kada grom direktno udari u spoljni zaštitni sistem ili u uzemljene delove krova koji provode struju groma (npr. krovna antena), energija groma može da se bezbedno odvede do potencijala u zemlji. Međutim, sistem gromobranske zaštite nije dovoljan: Usled impendanse uređaja za uzemljenje ceo sistem za uzemljenje zgrade se podiže na viši potencijal. Ovo povećanje potencijala uzrokuje raspodelu struje groma preko sistema za uzemljenje zgrade, kao i preko sistema za napajanje strujom i provodnike za tehniku prenosa podataka do susjednih sistema za uzemljenje (susjedna zgrada, niskovoltažni transformator).

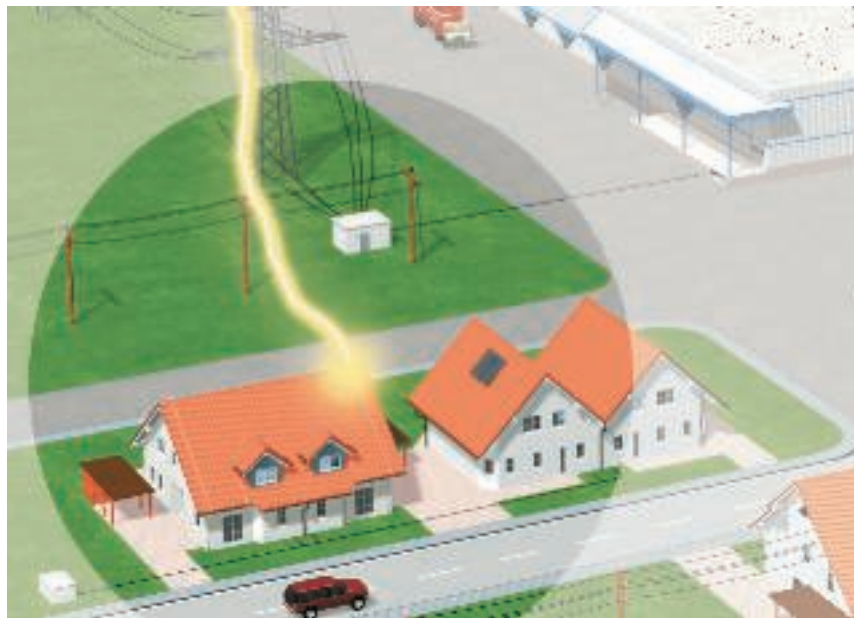

Vrednost pretnje: do 200 kA
(10/350)

Direktan udar groma u slobodan niskovoltažni provodnik

Direktan udar groma u slobodan niskovoltažni provodnik ili provodnik tehnike prenosa podataka može da prenese visoke struje groma u susjednu zgradu. Posebna opasnost od prenapona postoji za električne uređaje u zgradi na kraju slobodnog niskovoltažnog provodnika.

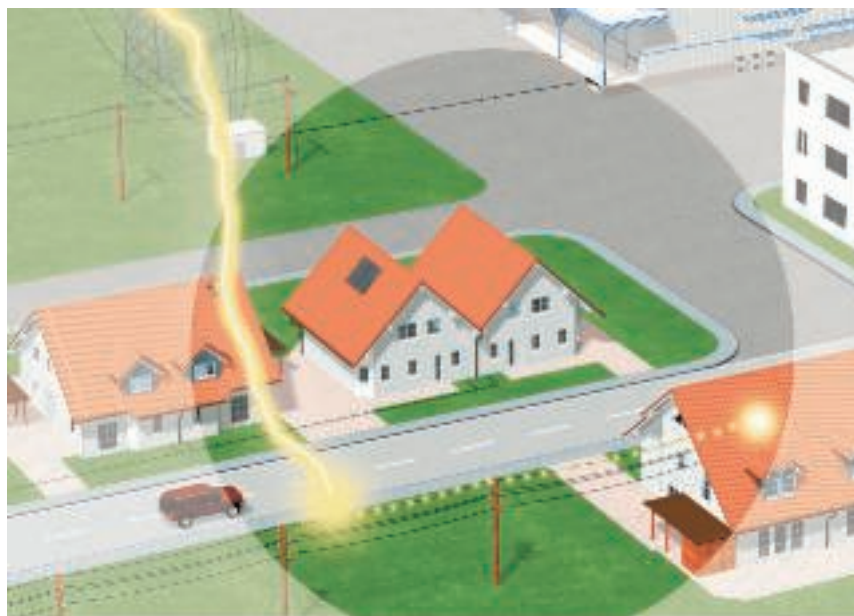

Vrednost pretnje: do 100 kA
(10/350)



Uzroci za nastanak prenapona

Preklopni prenaponi u niskovoltajnom sistemu

Preklopni prenaponi nastaju usled preklopnih operacija uključivanja i isključivanja, preko prebacivanja induktivnih i kapacitivnih opterećenja, kao i usled prekida struja kratkog spoja. Do oštećenja električnih uređaja u blizini naročito može da dovede isključivanje proizvodnih postrojenja, sistema rasvete ili transformatora.

Vrednost pretnje: više kA (8/20)

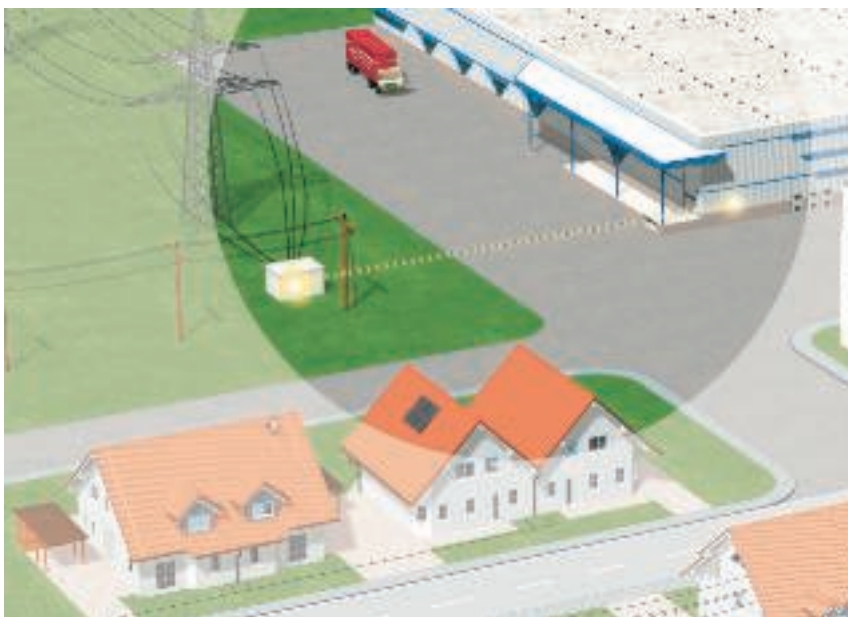

Spajanja prenapona usled bližih ili daljih udara groma

Iako su već instalirane mere gromobranske zaštite i zaštite od prenapona: Usled udara groma u blizini dodatno se obrazuju visoka magnetna polja koja indukuju suviše visoke naponske vrhove u provodnom sistemu. U radijusu do 2 km oko tačke udara groma može da dođe do štete usled induktivnog ili galvanskog spajanja.

Vrednost pretnje: više kA (8/20)

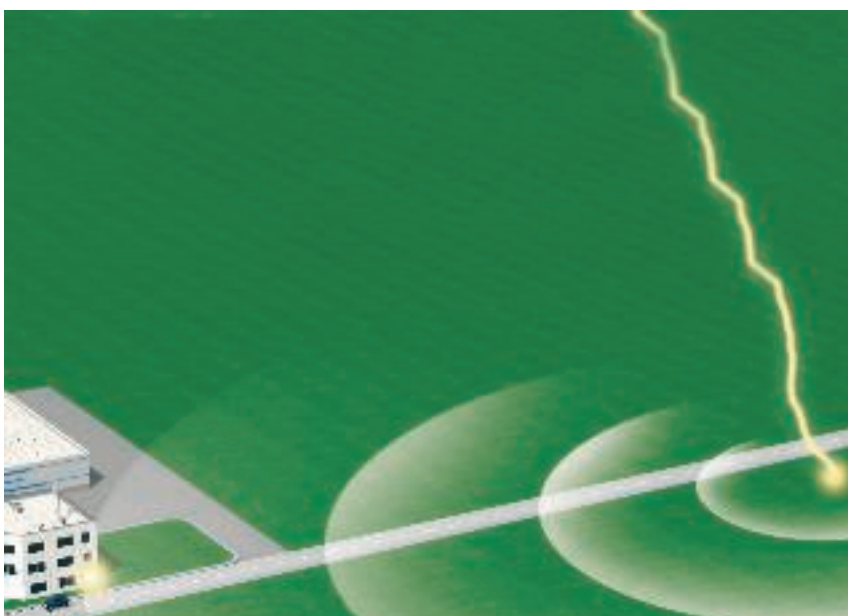



Postepeno smanjivanje prenapona po zonama gromobranske zaštite



Koncept zona gromobranske zaštite

Kao veoma dobar i efikasan pokazao se koncept zona gromobranske zaštite koji je opisan u internacionalnom standardu IEC 62305-4 (DIN VDE 0185 deo 4). Osnova ovog koncepta je princip po kojem se prenaponi, pre nego što stignu do krajnjeg uređaja (potrošača) i tu naprave štetu, postepeno smanjuju do nivoa koji nije opasan. Da bi se to postiglo cela energetska mreža zgrade mora da se podeli u zone gromobranske zaštite (LPZ = Lightning Protection Zone). Na

svakom prelazu iz jedne zone u drugu instalira se po jedan odvodnik prenapona radi izjednačavanja potencijala koji mora da odgovara zahtevanoj klasi.

Zone gromobranske zaštite

LPZ 0 A	Nezaštićena oblast izvan zgrade. Direktan uticaj groma, bez zaštite od elektromagnetnih impulsa ometanja LEMP (Lightning Electromagnetic Pulse).
LPZ 0 B	Oblast zaštićena spoljnim sistemom gromobranske zaštite. Nema zaštite od LEMP.
LPZ 1	Oblast u unutrašnjosti zgrade. Neznatne energije groma moguće.
LPZ 2	Oblast u unutrašnjosti zgrade. Neznatni prenaponi mogući.
LPZ 3	Oblast u unutrašnjosti zgrade (može da bude i metalno kućište nekog potrošača). Nema ometajućih impulsa preko LEMP kao ni prenapona.



Prelazi između zona i zaštitni uređaji

Prednosti koncepta zona gromobranske zaštite

- Minimizacija prelaza u druge sisteme provodnika preko odvodnika energijom bogatih i opasnih struja groma direktno na ulaznoj tački provodnika zgrade.
- Izbegavanje smetnji od magnetnih polja.
- Ekonomičan i dobro isplaniran individualan koncept zaštite za nove građevine, sanacije i proširenja.

Klase tipova uređaja za zaštitu od prenapona

OBO-uređaji za zaštitu od prenapona su prema DIN EN 61643-11 raspoređeni u tri klase tipova tip 1, tip 2 i tip 3 (ranije B, C i D). U ovim standardima utvrđene su građevinske smernice kao i zahtevi i ispitivanja odvodnika prenaponske zaštite koji se primenjuju u mrežama naizmenične struje sa nominalnim naponima do 1000 V i nominalnom frekvencijom između 50 i 60 Hz. Ova podela omogućava izbor odvodnika prenapona sa aspekta različitih zahteva u pogledu mesta primene, zaštitnog nivoa i sposobnosti opterećenja strujom. Pregled o prelazima između zona može se videti u donjoj tabeli. Ona istovremeno informiše koji OBO uređaje za zaštitu od prenapona sa kojom funkcijom mogu da se ugrade u mrežu za napajanje energijom.

Prelazi zona

Prelaz zona LPZ 0 B na LPZ 1	Zaštitni sistem u svrhu izjednačavanja potencijala u gromobranskoj zaštiti prema DIN VDE 0185-3 kod direktnih udara groma ili u neposrednoj blizini. <ul style="list-style-type: none"> • Uređaji: tip1 (klasa, klasa zahteva B), npr. MC50-B VDE • maks. zaštitni nivo prema standardu: 4 kV • instalacija npr. u glavni razdelnik/na ulazu u zgradu
Prelaz zona LPZ 1 na LPZ 2	Zaštitni sistem u svrhu zaštite od prenapona prema DIN VDE 0100-443 kod prenapona koji ulaze sa mreže za napajanje na osnovu udaljenih udara groma ili preklopnih operacija. <ul style="list-style-type: none"> • Uređaji: tip2 (klasa II, klasa zahteva C), npr. V20-C • maks. zaštitni nivo prema standardu: 2,5 kV • instalacija npr. u razdelnik struje, sekundarni razdelnik
Prelaz zona LPZ 2 na LPZ 3	Zaštitni sistem, namenjen za zaštitu od prenapona potrošnih uređaja koji menjaju mesta na utičnicama i napajanjima strujom. <ul style="list-style-type: none"> • Uređaji: tip 3 (klasa III, klasa zahteva D), npr. FineController FC-D • maks. zaštitni nivo prema standardu: 1,5 kV • Instalacija npr. u potrošače



BET - Centar za testiranje gromobranske zaštite, električne tehnike i nosećih sistema



Ispitivanje struje groma

Zadaci BET instituta

U BET institutu su do sada bila moguća samo ispitivanja vezana za gromobransku zaštitu, zaštitu životne sredine i električna ispitivanja, a sada je BET postao i mesto za ispitivanje sistema nosača kablova. Usled ovog spajanja postalo je neophodno da se obradi značenje naziva instituta. BET je ranije bio oznaka za gromobransku zaštitu i EMP tehnološki centar, od 2009. ova poznata skraćenica ima drugo značenje: BET centar za ispitivanje gromobranske zaštite, električne tehnike i nosećih sistema.

Ispitni generator struje groma

Pomoću, 1994. godine projektovanim, a 1996. završenim ispitnim generatorom moguće je sprovesti provere struje groma i do 200 kA. Generator je projektovan i proizveden u saradnji sa visokom stručnom školom Soest. Zahvaljujući intenzivnom planiranju i naučnoj po-

dršci prilikom konstrukcije, ovaj ispitni uređaj radi već 12 godina bez greške i prilagođen je današnjim standardnim zahtevima postupaka ispitivanja.

Ispitni generator se najviše koristi za ispitivanje proizvoda iz proizvodne serije TBS. Tom prilikom se izvode razvojem praćena ispitivanja na inovacijama, modifikacijama na postojećim OBO proizvodima i uporedna testiranja na konkurentskim proizvodima. U to se ubrajaju delovi gromobranske zaštite, uređaji za zaštitu od prenapona i odvodnici struje groma. Ispitivanja delova gromobranske zaštite se sprovode prema DIN EN 50164-1, za rastavna iskrišta prema DIN EN 50164-3 a za munje, kao i uređaje za zaštitu od prenapona prema DIN EN 61643-11. Ovo je samo mali deo ispitnih standarda po kojima BET-centar sprovodi svoja testiranja.



Generator struje groma

Vrste ispitivanja za gromobransku i prenaponsku zaštitu

Pored ispitivanja struje groma mogu se sprovoditi i ispitivanja udarnih napona i do 20 kV. Za ova ispitivanja primenjuje se hibridni generator koji je osmišljen takođe u saradnji sa visokom stručnom školom Soest. Sa ovim ispitnim generatorom mogu se sprovoditi i ispitivanja sistema nosača kablova. Bez teškoća se mogu ispitati sve vrste sistema za instalaciju kablova i nosača do 8 m dužine. Između ostalih, sprovode se ispitivanja električne provodljivosti prema EN 61537.



Sanduk za sonu maglu

Simulacija realnih uslova životne sredine

Da bi se sprovedla ispitivanja delova prema postojećim standardima koja su predviđena za eksternu primenu, delovi se moraju izložiti realnim uslovima životne sredine. To se dešava u sanduku sa slanom maglom i u komori sa sumpordioksidom. U zavisnosti od ispitivanja varira, na primer, trajanje ispitivanja i koncentracija slane magle, odn. sumpordioksida u ispitnoj komori. Na taj način je moguće izvoditi ispitivanja prema IEC 60068-2-52, ISO 7253, ISO 9227 i EN ISO 6988.



Ispitivanje opterećenja

Provera sistema nosača kablova

Sa novim, u BET centar integrisanim i proverenim KTS ispitnim sistemom mogu se na svoju izdržljivost ispitati svi nosači kablova preduzeća OBO. Kao osnova u tu svrhu služi DIN EN 61537 odn. VDE 0639.

Sa BET test-centrom OBO Bettermann ima odeljenje za ispitivanje u kom proizvodi mogu da se ispituju po važećim standardima - i to još u fazi razvoja.





Merni i kontrolni sistemi



Life Control-ispitni uređaj



ISOLAB-ispitni uređaj

Ispitivanje uređaja za zaštitu od prenapona provodnika za prenos podataka

Često je potrebno da se proveri funkcionalnost uređaja za zaštitu od prenapona u provodnicima za prenos podataka. Pri tom je od posebne važnosti da postupak ispitivanja zaštitnih uređaja ne utiče negativno na signal prenosa podataka.

Ispitni uređaj Life Control koji je razvio OBO Bettermann omogućava ispitivanje zaštitnih uređaja u ugrađenom stanju, bez negativnih uticaja na signale. Uzana ispitna olovka omogućava kontakt sa ugrađenom gromobranskom barijerom. Integrirani mikroprocesor pokazuje rezultat ispitivanja na OLED-displeju i dodatno ga objašnjava akustičnim signalima. LED u okviru ispitne olovke koji može dodatno da se uključi predstavlja dodatno svojstvo i omogućava orijentaciju i u najmračnijim ormarima. Kvalitetan ispitni kofer za siguran transport i dokumentaciju rezultata ispitivanja je sastavni deo ove OBO Bettermann inovacije.

Provera uložaka odvodnika prenapona V50, V25, V20 i V10

ISOLAB-ispitni uređaj omogućava preveru uložaka odvodnika prenapona V50, V25, V20 i V10. Pomo-

ću obrtnog regulatora može se izabrati odgovarajući OBO Bettermann-odvodnik prenapona. Zatim se uložak montira u odgovarajući kombinovani, odn. prenaponski odvodnik u otvore predviđene u uređaju. Zatim se preko ispitnog tastera proveri varistor na funkcionalnost. Pored ispitivanja odvodnika, ISOLAB podržava i mogućnost ispitivanja izolacije prema VDE 0100-610.



Provera gromobranskih sistema sa PCS-sistemom

Peak-Current-Sensor (PCS) je senzor vrha struje koji u obliku magnetne karte obuhvata impulsne struje i pamti ih. Na taj način se izvodi kontrola da li je grom udario u sistem gromobranske zaštite i koja je maksimalna struja groma protekla.

















Ukoliko se PCS-sistem montira između interfejsa sistema za izjednačavanje potencijala do sistema za uzemljenje, može se izmeriti i struja groma povezana sa zgradom. Rezultati mogu da daju informacije o eventualnoj šteti u elektro-instalacijama. PCS-karta se montira na kružni provodnik sa držačem karte sa definisanim rastojanjem. Merni opseg karte se nalazi između 3–120 kA. Uređaj za čitanje magnetnih kartica nudi mogućnost očitavanja Peak-Current-senzora. Odgovarajuća vrednost vrha struje prikazana je na displeju.

Kao alternativu OBO nudi i usluge očitavanja umesto vas. U tom slu-

čaju se možete obratiti predstavništvu preduzeća OBO Bettermann ili najbližoj filijali.







Kontrolni znak

	Ispitana struja groma
	Ispitana struja groma klasa H (100kA)
	ELEKTROTECHNICKÝ ZKUŠEBNÍ ÚSTAV, Republika Češka
	ATEX sertifikat za oblasti zaštićene od eksplozije
	Rusija, GOST The State Committee for Standards
	KEMA-KEUR, Holandija
	Oznake metričkih proizvoda
	MAGYAR ELEKTROTECHNIKAI ELLENŐRZŐ INTÉZET Budimpešta, Mađarska
	Austrijsko udruženje elektrotehnike, Austrija
	Underwriters Laboratories Inc., SAD
	Švajcarski inspektorat za visokonaponsku struju, Švajcarska
	Underwriters Laboratories Inc., SAD
	Udruženje elektrotehnike, elektronike i informacione tehnike e.V, Nemačka
	Udruženje elektrotehnike, ispitana sigurnost
	5 godina garancije
	bez halogena; bez hlora, fluora i broma









Objašnjenje piktograma

















Klase gromobranske zaštite

	Zaštitni uređaj prema DIN EN 61643-11 odn. IEC 61643-11
	Kombinovan zaštitni uređaj od tipa 1 i tipa 2
	Zaštitni uređaj prema DIN EN 61643-11 odn. IEC 61643-11
	Zaštitni uređaj prema DIN EN 61643-11 odn. IEC 61643-11
	Zaštitni uređaj prema DIN EN 61643-11 odn. IEC 61643-11

Zone gromobranske zaštite











	Prelaz sa LPZ 0 na 1
	Prelaz od LPZ 0 do 2.
	Prelaz od LPZ 0 do 3
	Prelaz od LPZ 1 do 2
	Prelaz od LPZ 1 do 3
	Prelaz sa LPZ 2 na 3

Primene







	Daljinska signalizacija
	Daljinska signalizacija sa sigurnosnim nadzorom
	Akustična signalizacija
	Integrated Service Digital Network, ISDN-primena
	Digitalni Subscriber Line, DSL-primene
	Analogne komunikacije
	Kategorija 5 TwisterPair
	Channel Performance prema američkom standardu EIA/TIA
	Merni, upravljački i regulacioni sistemi
	TV primene
	SAT-TV primene
	Multibase-donji deo
	LifeControl
	Samoosiguravajući zaštitni uređaj za oblasti zaštićene od eksplozije
	Channel Performance prema ISO / IEC 11801
	Power over Ethernet
	230/400 V-sistem
	Vrsta zaštite IP 54
	Vrsta zaštite IP 65

materijali metali







materijali metali

	Aluminijum
	oplemenjeni čelik, nerđajući 1.4301
	oplemenjeni čelik, nerđajući 1.4401
	oplemenjeni čelik, nerđajući 1.4404
	oplemenjeni čelik, nerđajući 1.4571
	bakar
	mesing
	čelik
	kovano gvožđe
	cink liven pod pritiskom

materijali veštački

	Plastika ojačana staklenim vlaknima GFK
	Petrolatum
	poliamid
	Polikarbonat
	Polietilen
	polipropilen
	polistirol

Površine

	pocinkovani lim
	toplo pocinkovano
	galvanski pocinkovano
	toplo pocinkovano potapanjem
	presvučen bakrom
	niklovano
	pocinkovano, Deltatone 500



Materijali od metala

Alu — Aluminijum

**VA (1.4301) — oplemenjeni čelik, nerđajući
1.4301**

**VA (1.4401) — oplemenjeni čelik, nerđajući
1.4401**

**VA (1.4404) — oplemenjeni čelik, nerđajući
1.4404**

**VA (1.4571) — oplemenjeni čelik, nerđajući
1.4571**

Cu — bakar

CuZn — mesing

St — čelik

TG — kovano gvožđe

galvanski pocinkovano

Zn — cink liven pod pritiskom



Materijali od plastike

GFK — Plastika ojačana staklenim vlaknima **GFK PP — polipropilen**

Termička postojanost:
-50 do 130°C

Postojano na

Visoka hemijska otpornost
otpornost na rđu
otporno na UV zračenja

PETR — Petrolatum

PA — poliamid

Termička postojanost:
stalna do oko 90°C, kratkoročna do oko 130°C
kao i do oko minus 40°C*.
Hemijska postojanost uopšte kao i kod polietilena.

Postojano na

benzin, benzol, dizel-ulje, aceton, rastvarači boja i lakova, ulja i masti.

Nepostojano na

Natrijumhipohlorit, većina kiselina, hlor.

Opasnost od pucanja usled napona

Pri vlažnosti kao što je vazдушna nisko, samo kod nekih vodenijih
rastvora soli.

Kod veoma isušenih delova (visoka temperatura i ekstremno niska
vlažnost vazduha) jaka osetljivost na goriva i različite rastvarače.

PC — Polikarbonat

Termička postojanost:
stalna do oko 110°C (u vodi 60°C), kratkoročna do 125°C
kao i do ispod minus 35°C.

Postojano na

benzin, terpentin, većina slabih kiselina.

Nepostojano na

Aceton, benzol, hlor, metilen-hlorid, većina koncentrovanih kiselina.

Opasnost od pucanja usled napona

Relativno nisko,
mediji koji izazivaju naprsline usled napona izazvanih kombinacijom
uticaja su, između ostalih, benzin, aromatični ugljovodonici, metanol,
butanol, aceton, terpentin.

PE — Polietilen

Termička postojanost:
tvrde vrste trajno do oko 90°C, kratkoročno do oko 105°C,
meke vrste trajno do oko 80°C, kratkoročno do oko 100°C kao i do
oko minus 40°C*.

Postojano na

Alkalije i neorganske kiseline.

Uslovno postojano na

Aceton, organske kiseline, benzin, benzol, dizel-ulje, većina ulja.

Nepostojano na

Hlor, ugljovodonici, oksidirajuće kiseline.

Opasnost od pucanja usled napona

Relativno visok.

Naprsline usled napona izazvanih kombinacijom uticaja mogu između
ostalog biti izazvane acetonom, različitim alkoholima, mravljom
kiselinom, etanolom, benzinom, benzolom, butanskom kiselinom,
sirćetnom kiselinom, formaldehidom, različitim uljima, peroleumom,
propanolom, azotnom kiselinom, sonom kiselinom, sumpornom
kiselinom, rastvorima sapuna, terpentinom, trihloretilenom, limunskom
kiselinom.

Termička postojanost:
stalna do oko 90°C, kratkoročna do oko 110°C
kao i do oko minus 30°C*.

Hemijska postojanost uopšte kao i kod polietilena.

Postojano na

Alkalije i neorganske kiseline

Uslovno postojano na

Aceton, organske kiseline, benzin, benzol, dizel-ulje, većina ulja

Nepostojano na

Hlor, ugljovodonici, oksidirajuće kiseline

Opasnost od pucanja usled napona

Nisko, samo kod nekih kiselina kao što su hromna kiselina,
fluorovodonična i sona kiselina, kao i azotni oksid.

PS — polistirol

Termička postojanost:
zbog relativno jake osetljivosti na hemijske uticaje, ne preporučuje se
upotreba na temperaturama iznad normalne sobne temperature od
25°C.

Čvrstina na hladnoći: do oko minus 40°C*.

Postojano na

Alkalije, većina kiselina, alkohol.

Uslovno postojano na

Ulja i masti.

Nepostojano na

Butanska kiselina, koncentrovana azotna kiselina, koncentrovana
sirćetna kiselina, aceton, etar, benzin i benzol, rastvarači boja i lakova,
hlor, dizel-gorivo.

Opasnost od pucanja usled napona

Relativno visok. Naprsline usled napona izazvanih kombinacijom
uticaja mogu između ostalog biti izazvane acetonom, etrom, benzinom,
cikloheksanom, heptanom, metanolom, propanolom, kao i
omekšivačima nekih PVC mešavina kablova.

*Negativne vrednosti odnose se samo na delove u stanju mirovanja
bez većeg udarnog opterećenja.

Ne postoji veštački materijal koji je otporan na sve hemikalije.
Navedeni agensi predstavljaju samo uzak izbor. Molimo da vodite
računa o tome da su delovi veštačkih materijala posebno ugroženi pri
istovremenom delovanju hemijskih uticaja i visokih temperatura. U ovim
uslovima može doći do naprsline usled napona izazvanih
kombinacijom ova dva uticaja. U slučaju da niste sigurni molimo vas
da se dodatno informišete, odnosno zatražite detaljnu tabelu
postojanosti materijala.

Naprsline usled napona izazvanih kombinacijom uticaja hemikalija i
mehaničkog opterećenja: do navedenih dolazi kada se delovi veštačkih
materijala, koji se naprežu pri istezanju, istovremeno nalaze pod
hemijskim uticajima. Pritom su posebno ugroženi delovi od polistirola i
polietilena. Takve naprsline mogu biti izazvane i agensima na koje je
veštački materijal sam po sebi otporan, kada nije pod mehaničkim
opterećenjem. Tipični primeri za delove, koji su pri propisanoj uporebi
pod stalnim naponom usled istezanja: prihvatne obujmice,
međuoslonci kablovskih uvodnica, trakaste obujmice.



Ispitani delovi gromobranske zaštite

Zatezni momenti

M5 = 4Nm

M6 = 6Nm

M8 = 12Nm

M10 = 20Nm

Detaljne informacije mogu se naručiti po potrebi.



Mala abeceda prenaponske zaštite

100%-kontaktni udarni napon

100%-kontaktni udarni napon groma je vrednost napona udarnog groma 1,2/50 μ s koja dovodi do uključivanja odvodnika prenapona. Kod ovog ispitivanja napona uređaj za zaštitu od prenapona mora da odgovori na svih deset zahteva.

Frekvencija prenosa (fg)

Frekvencija prenosa određuje do koje je frekvencije uneto slabljenje primenjenog radnog sredstva manje od 3 dB

Izjednačavanje potencijala

Električni spojevi koji telo električnog radnog sredstva i strane provodljive delove dovode do ujednačenog ili približno istog potencijala.

Izjednačavanje potencijala u gromobranskoj zaštiti

Gromobransko izjednačavanje potencijala je značajna mera za smanjenje opasnosti od požara i eksplozije u prostorijama ili zgradama koje se štite. Izjednačavanje gromobranskog potencijala se postiže pomoću provodnika za izjednačavanje potencijala koji uključuju spoljni sistem gromobranske zaštite, metalne delove zgrade ili prostorije, strane, provodljive delove, kao i energetske i telekomunikacione sisteme.

Mogućnost gašenja zakasnele struje (If)

Zakasnela struja, ili zakasnela mrežna struja, je struja koja teče posle postupka odvođenja kroz uređaj za zaštitu od prenapona i koju troši mreža. Zakasnela struja se jasno razlikuje od konstantne radne struje. Visina zakasnele struje u mreži zavisi od dovoda od transformatora do odvodnika.

Nivo zaštite (Up)

Zaštitni nivo je najviša trenutna vrednost napona na klemama uređaja za zaštitu od prenapona pre kontaktiranja.

Nominalna frekvencija (fn)

Kao nominalna frekvencija označava se frekvencija za koju je referentan jedan uređaj, po kom se naziva i na koju se odnose druge nominalne veličine.

Nominalna odvodna udarna struja (In)

Najviša vrednost struje koja teče kroz odvodnik sa talasastim oblikom 8/20. Koristi se za klasifikaciju ispitivanja odvodnika prenapona tipa 2 (nekadašnja klasa C).

Nominalna struja (In)

Nominalna struja je maksimalno dozvoljena radna struja koja sme trajno da se sprovodi preko za obeleženih priključnih klem.

Nominalni napon (Un)

Nominalni napon je vrednost napona za koju je radno sredstvo namenjeno. Pri tom može da se radi o istonaponskoj vrednosti ili efektivnoj vrednosti naizmeničnog napona sinusnog oblika.

Odvodnik prenapona

Odvodnici prenapona su oprema koja se sastoji uglavnom od otpora zavisnih od napona i/ili iskrišta. Oba elementa mogu da se priključe serijski ili paralelno, ali i pojedinačno. Odvodnici služe da štite drugu električnu opremu i električne sisteme od prenapona.

Odvodnik referentnog napona Uc

Nominalni napon je za odvodnike bez iskrišta maksimalno dozvoljena efektivna vrednost mrežnog napona na klemama odvodnika. Nominalni napon može da bude stalno prisutan na odvodniku, a da pri tom ne utiče na njegove radne sposobnosti.

Odvodnik prenapona tip 1

Odvodnici služe da štite drugu električnu opremu i električne sisteme od prenapona.

Odvodnik prenapona tip 2

Odvodnici koji su sposobni da odvedu prenapone nastale usled dalekih ili bližih udara groma ili preklopnih operacija.

Odvodnik prenapona tip 3

Odvodnici koji služe za zaštitu od prenapona pojedinačnih potrošača ili grupa potrošača i koji se primenjuju direktno na utičnicama.

Otpor protoka po jednoj stazi, otpor po dužini

Protočni otpor po stazi daje omsko povećanje otpora provodnika po žili koju izaziva primena uređaja za zaštitu od prenapona.

Otpornost na kratak spoj

Uređaj za zaštitu od prenapona mora da bude sposoban da provodi struju kratkog spoja dok se ona ne prekine ili preko internog ili eksternog sistema za prekidanje ili preko mrežne zaštite od prekomerne struje (npr. preliminarni osigurač).

Predosigurač ispred odvodnika prenapona

Ispred odvodnika mora da se priključi preliminarni osigurač. Kada je priključen osigurač veći od maksimalno dozvoljenog preliminarnog osigurača odvodnih elemenata (pogledati tehničke podatke uređaja), odvodnik mora da se osigura selektivno sa potrebnom vrednošću.

Prenapon

Prenapon je napon koji nastaje kratkotrajno između provodnika ili između provodnika i zemlje i koji višestruko prekoračuje najveću dozvoljenu vrednost radnog napona, ali ne i radnu frekvenciju. Može da nastane kao posledica nevremena ili usled kratkih spojeva ili spojeva sa zemljom.

Privremeni prenapon (TOV)

Kao privremeni prenapon (Temporary Overvoltage - TOV) označavaju se privremeni (temporarni) prenaponi koji mogu da nastanu usled grešaka u okviru srednje- ili niskovoltazne mreže.

Šina za izjednačavanje potencijala (PAS)

Klema ili šina koja je predviđena za spajanje provodnika za izjednačavanje potencijala i, po potrebi, provodnika za uzemljenje funkcija sa provodnikom za uzemljenje i uzemljivačima.

Sistem gromobranske zaštite (LPS)

Kao sistem gromobranske zaštite (Lightning Protection sistem - LPS) označava se sistem koji štiti prostoriju ili zgradu od uticaja udara groma. U to se ubraja kako spoljna tako i unutrašnja zaštita.

SPD

Surge Protection Device - engleski naziv za uređaj za zaštitu od prenapona.

Temperaturna oblast

Oblast radne temperature ukazuje na to u okviru kojih temperaturnih granica je obezbeđena besprekorna funkcija uređaja za zaštitu od prenapona.

Udarni napon (limp)

Kao struja groma (nosivost struje groma po stazi) označava se standardizovan tok udarne struje u obliku talasa 10/350 μ s. Sa svojim parametrima
- vrh amplitude
- punjenje
- specifična energija
obrazuje opterećenje kroz prirodne struje groma. Odvodnici struje groma tipa 1 (ranije klasa B) moraju da odvedu takve struje groma, a da pri tom ne dođe do razaranja.

Uređaj za sečenje

Sistem za razdvajanje razdvaja odvodnike kod prenapona od mreže, odnosno od sistema za uzemljenje, čime se izbegava opasnost od požara i istovremeno signalizuje isključivanje zaštitnog uređaja.

Uređaj za zaštitu od prenapona (ÜSG)

Uređaj koji je namenjen da ograniči tranzijentne prenapone i odvodi udarne struje. Sadrži najmanje jedan nelinearni element. Uređaji za zaštitu od prenapona se uglavnom, u opštim razgovorima, nazivaju i odvodnicima.



Mala abeceda prenaponske zaštite

Vreme reakcije (ta)

Vreme reakcije u velikoj meri karakteriše reakciono ponašanje pojedinačnih zaštitnih elemenata koji se koriste u odvodnicima. U zavisnosti od nagiba du/dt udarnog napona ili di/dt udarne struje, vremena reakcije mogu da variraju u određenim granicama.

Zaostali napon (Ures)

Najviša vrednost napona koji prolazi preko klema uređaja za zaštitu od prenapona za vreme ili neposredno posle sprovođenja odvodne struje.

Zaštitni uređaj od diferencijalne struje

Uređaj za zaštitu od električnog udara i za zaštitu od požara (npr. FI-zaštitni prekidač)



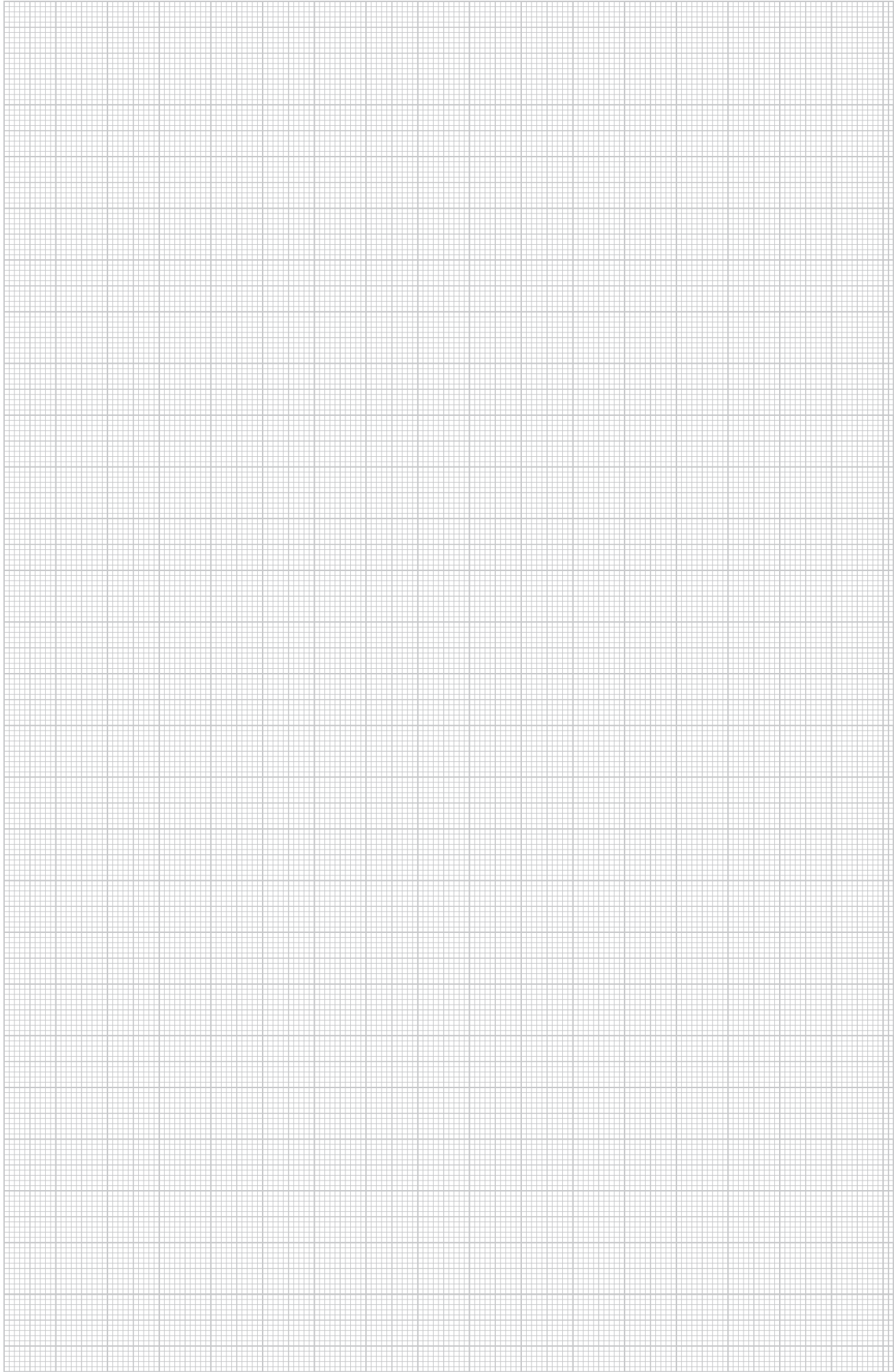

Zona gromobranske zaštite (LPZ)







Merni i kontrolni sistemi

	ISOLAB-merni sistem-kontrola odvodnika	254
	Ispitni uređaj za odvodnik prenapona	254
	Magnetna kartica PCS	255
	Držać magnetne kartice PCS-H	255
	Čitač kartica PCS-CS..	255



ISOLAB-merni sistem-kontrola odvodnika

Tip	Verzija zemlje	Nominalni napon V	Merna oblast	Pakov. Komad	Težina kg/100 kom.	Br. art.
ISOLAB	D/GB	6	0 V 999 V	1	165,000	5096 81 2

RSD/kom.

Za proveru izolacionog otpora prema DIN VDE 0100 deo 610 i ponašanja karakteristične krive sledećih odvodnika prenapona i struje goma:

- V10-C i V20-C: Uc oblast tolerancije
75V -> 110V - 130V
150V -> 215V - 265V
280V -> 385V - 475V
320V -> 460V - 560V
335V -> 460V - 560V
385V -> 560V - 680V
440V -> 645V - 785V
550V -> 820V - 1000V
- V25-B+C i V50-B+C: Uc oblast tolerancije
150V -> 215V - 265V
280V -> 385V - 475V
320V -> 460V - 560V
385V -> 560V - 680V
- Varistor-odvodnik drugih proizvođača može da se proveru na 1 ili 3-mA-ponašanja karakteristične krive
- Rad na baterije
- Merni kablovi su sadržani u obimu isporuke.

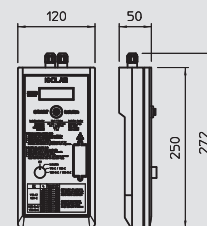

Kontrolni uređaj za odvodnik prenapona

Tip	Pakov. Komad	Težina kg/100 kom.	Br. art.
LFC	1	164,500	5096 78 6

RSD/kom.

OBO Life Control omogućava ispitivanje funkcije gromobranskih barijera tipa MDP. Gromobranske barijere mogu da se ispitaju i u ugrađenom stanju, pomoću Life Control, a da se pri tom ne utiče na merni signal. Life Control raspolaže sa OLED-om sa optičkom i akustičnom prijavom kvara, kao i LED-om na ispitnoj olovci koji može da se uključuje posebno. Life Control se isporučuje u koferu, sa CD-om i uputstvom.

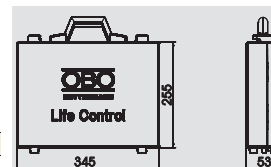

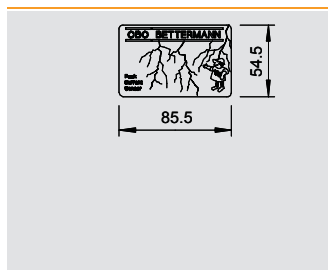

Magnetna kartica PCS



Tip	Pakov.	Težina	Br. art.
	VPE	kg/100 jed.pak.	
PCS	1	8,000	5091 43 8

RSD/VPE



Magnetna kartica za registraciju impulsne struje/struje groma

- Sadržaj = 10 komada

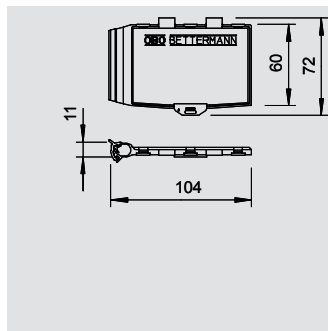

Držać magnetne kartice PCS-H

Tip	Pakov.	Težina	Br. art.
	VPE	kg/100 jed.pak.	
PCS-H	1	31,000	5091 52 7

RSD/VPE



Držać magnetne kartice za prihvatanje PCS-kartica

- Držać može da se blombira
- Za montažu na kružne provodnike Rd 8-10
- Jednostavna montaža držača stezanjem
- 1 pakovanje = 10 komada

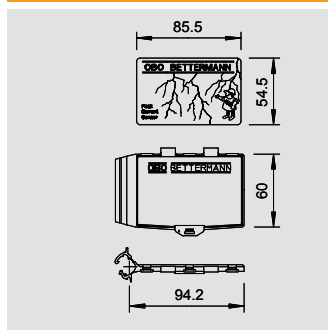

Magnetna kartica i držać MK-B

Tip	Pakov.	Težina	Br. art.
	VPE	kg/100 jed.pak.	
MK-B	1	31,000	5091 32 2

RSD/VPE



PCS-magnetna kartica za učitavanje impulsne struje i struje groma, sa držaćem

- Držać može da se blombira
- Za montažu na kružne provodnike Rd 8-10
- Jednostavna montaža nosača stezanjem
- 1 pakovanje = 10 komada

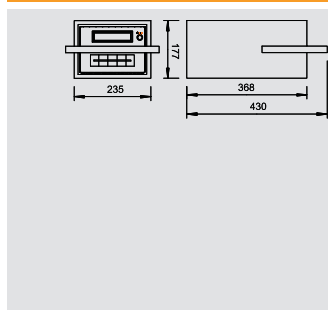

Čitač kartica PCS-CS..



Tip	Verzija zemlje	Nominalni napon V	Merna oblast	Tolerancija dimenzija	Pakov.	Težina	Br. art.
					Komad	kg/100 kom.	
PCS-CS-D	D	230	3 120 kA	< 2 kA (< 2%)	1	750,000	5091 68 3
PCS-CS-GB	GB	120	3 120 kA	< 2 kA (< 2%)	1	750,000	5091 69 1

RSD/kom.





Čitač magnetnih kartica za očitavanje i vrednovanje PCS-kartica.

- Sa aku-baterijom za oko 4 h trajnog rada nezavisno od mreže
- Veliki i pregledan displej



Registri

	Abecedni sadržaj	338
	Sadržaj po stranicama	344
	Lista tipova	348



Sadržaj po stranicama

Konstrukcija EAN-broja: oznaka zemlje **40** oznaka proizvođača **1219** (za brojeve artikala koji počinju sa **0** važi: **1010**) Individualni EAN-C **5647589**

EAN-C.	Br. art.	Cena	Stran	EAN-C.	Br. art.	Cena	Stran	EAN-C.	Br. art.	Cena	Stran	EAN-C.	Br. art.	Cena	Stran
5046516	1117 02 5	RSD/100	267	5250579	3133 23 0	RSD/100	335	5379096	5016 02 9	RSD/kom.	263	5386179	5050 05 7	RSD/100	265
5046578	1117 03 3		267					5379157	5016 03 7		263	5386230	5050 07 3		265
								5379218	5016 04 5		263	5386292	5050 08 1		265
								5922216	5016 09 6		263	5386353	5050 11 1		265
5432371	1167 00 6	RSD/100	267	5371298	5000 01 7		272	5800354	5016 11 8		263	5386414	5050 13 8		265
5432432	1167 01 4		267	5371359	5000 02 5		272	5922278	5016 12 6		263	5386476	5050 15 4		265
5432494	1167 02 2		267	5371472	5000 20 3		272	5018001	5000 29 7		281	5386537	5050 17 0		265
5432555	1167 03 0		267	5018001	5000 29 7		272	5379270	5016 14 2		272	5386599	5050 19 7		265
5432616	1167 04 9		267	5617358	5000 30 0		272								
				5708834	5000 33 5		272								
				5371717	5000 50 5		272	5800415	5018 50 1	RSD/100	270	5386650	5051 50 9		266
5655367	2146 16 4		312	5018049	5000 74 2		272	5800477	5018 70 6		270				
5016069	2146 50 9		312	5814450	5000 75 0		272	5022015	5018 73 0		270	5386834	5052 07 6		266
				5111047	5000 76 9		272					5386896	5052 09 2		266
				5740650	5000 85 8		272	5680468	5019 34 0		270	5386957	5052 11 4		266
5505396	2153 78 7		312	5371830	5000 86 6		272	5694007	5019 34 2		270	5387015	5052 13 0		266
								5694014	5019 34 4		270	5387077	5052 15 7		266
				5372370	5001 21 8		283	5680475	5019 34 5		270	5387190	5052 18 1		266
5820215	2332 75 2		313	5372431	5001 22 6		283	5680482	5019 34 7		270				
				5635475	5001 36 6		283	5680499	5019 35 0		270	5388517	5057 50 7		264
5228851	2349 04 3		334	5372554	5001 40 4		283	5680505	5019 35 5		270	5388579	5057 51 5		264
5228912	2349 05 1		334	5372615	5001 41 2		283	5680512	5019 36 0		270	5388630	5057 52 3		264
5228974	2349 07 8		334	5372851	5001 56 0		284					5388692	5057 55 8		264
5229032	2349 08 6		334	5635239	5001 61 7		283					5699651	5057 59 9		311
5229155	2349 10 8		334	5372912	5001 64 1		283	5021 05 0			270			RSD/100	
5229216	2349 12 4		334	5372974	5001 66 8		283					5805458	5057 92 2	RSD/100	264
														RSD/100	
5016182	2351 70 6		312	5373575	5003 00 8		276	5381556	5021 08 1	RSD/100	270	5805519	5057 93 0		264
				5373636	5003 01 6		276	5381617	5021 10 3		270				
				5373698	5003 02 4		276	5381730	5021 16 2		271	5388876	5059 35 6		285
5230533	2360 05 5	RSD/kom.	285	5373759	5003 03 2		276	5801375	5021 22 7		271	5389057	5059 49 6		285
5230595	2360 10 1		285	5373810	5003 04 0		276	5680529	5021 23 5		271				
				5373995	5003 25 3		276	5680567	5021 23 9		271	5389231	5064 01 5		267
				5374053	5003 26 1		276	5381914	5021 28 6		270				
5518419	2362 97 0		334	5374114	5003 28 8		276	5901273	5021 29 4		270				
				5374176	5003 29 6		276	5381976	5021 30 8		270				
				5374237	5003 31 8		276	5067474	5021 33 2		271	5915973	5080 05 3	RSD/kom.	226
5242710	3041 20 4		273	5374718	5003 77 6		276	5382034	5021 48 0		271	5916277	5080 06 1		227
5242772	3041 21 2		273	5374770	5003 78 4		276	5382096	5021 50 2		271	5916031	5080 15 0		226
5242833	3041 25 5		273				276	5902058	5021 64 2		271	5916215	5080 27 4		226
5617235	3041 40 9		273	5376873	5009 21 9		276	5680574	5021 64 4		271	5916390	5080 28 2		227
5242956	3041 95 6		273	5376934	5009 22 7		276	5680581	5021 64 7		271				
				5376996	5009 23 5		276	5382218	5021 65 0		271	5889458	5081 54 8		216
5243137	3042 20 0		273				276	5382331	5021 80 4		270	5502630	5081 64 5		225
5243199	3042 25 1		273									5502692	5081 64 7		225
5617297	3042 30 8		273	5377719	5012 01 5	RSD/100	280			RSD/100		5834793	5081 68 8		214
								5382690	5025 20 6		282	5239956	5081 72 6		224
												5239895	5081 73 4		224
5243311	3043 20 7		273	5377894	5014 01 8	RSD/kom.	281	5383055	5028 03 5		282	5239833	5081 74 2		224
5243373	3043 25 8		273	5377955	5014 02 6		281	5383116	5028 04 3		282	5462439	5081 79 3		223
5717492	3043 31 2		273	5378013	5014 21 2		280					5614364	5081 80 0		223
5243557	3043 40 1		274	5901938	5014 42 5		279	5383413	5030 02 1		283	5680536	5081 92 0		214
5243618	3043 45 2		274	5105015	5014 46 8		280	5383659	5030 23 4		283	5680413	5081 93 9		215
5111160	3043 60 2		275	5105077	5014 47 6		280	5383710	5030 24 2		283	5791119	5081 96 3		215
5617419	3043 60 6		275									5791058	5081 97 1		215
5087076	3043 61 0		275	5378075	5015 01 4		260	5383833	5032 03 2		282				
5087137	3043 61 4		275	5378136	5015 05 7		260	5383895	5032 04 0		282	5685333	5082 38 2		228
5111641	3043 61 8		275	5378198	5015 06 5		260	5383956	5032 23 7		282	5684916	5082 41 2		223
5421627	3043 62 8		275	5378259	5015 07 3		259	5384014	5032 24 5		282	5684855	5082 42 0		223
5243793	3043 70 3		274	5378310	5015 08 1		259	5384137	5032 53 9		282				
5243854	3043 75 4		274	5959427	5015 11 1		262	5384199	5032 54 7		282	5917595	5083 06 0		228
5642312	3043 90 8		274	5378372	5015 50 2		260					5917717	5083 08 7		228
5453796	3043 91 6		274	5378433	5015 54 5		261	5384434	5033 03 9		282	5022978	5083 40 0		222
				5378495	5015 55 3		260	5433750	5033 20 9		281				
				5378556	5015 65 0		258					5525134	5084 00 8		217
5642978	3044 83 1		274	5378617	5015 70 7		259	5384557	5038 01 4		265	5525196	5084 01 2		217
5643036	3044 90 4		274	5378679	5015 71 5		259	5384618	5038 03 0		265	5525257	5084 01 6		217
5453970	3044 91 2		274	5378730	5015 72 3		259	5384670	5038 05 7		265	5525318	5084 02 0		217
				5378792	5015 73 1		258	5384731	5038 07 3		265	5525370	5084 02 4		218
				5378853	5015 75 8		258	5384793	5038 08 1		265	5525431	5084 02 8		218
5631699	3049 20 5	RSD/100	285	5378914	5015 76 6		258	5384854	5038 11 1		265	5525493	5084 03 2		218
5631637	3049 22 1		285	5455837	5015 77 4		258	5384915	5038 13 8		265	5525554	5084 03 6		218
5631576	3049 25 6		285	5378976	5015 80 4		259	5384977	5038 15 4		265	5525615	5084 04 0		219
5631514	3049 30 2		285	5379034	5015 81 2		259					5110750	5084 04 8		219
5631453	3049 32 9		285	5002253	5015 83 0		263	5385219	5040 03 5		265				
5631392	3049 34 5		285	5699330	5015 83 2		263	5385271	5040 05 1		265	5017387	5086 01 9		184
				5699347	5015 83 6		263	5385332	5040						

Sadržaj po stranicama

EAN-C.	Br. art.	Cena	Stran	EAN-C.	Br. art.	Cena	Stran	EAN-C.	Br. art.	Cena	Stran	EAN-C.	Br. art.	Cena	Stran
5371090	5088 69 4	RSD/kom.	206	5406563	5094 43 1	RSD/kom.	140	5464464	5096 63 9	RSD/kom.	210	5406877	5098 42 7	RSD/kom.	242
5473206	5088 69 9		205	5382836	5094 43 4		140	5648499	5096 64 6		210	5406884	5098 43 1		242
5704010	5088 70 3		207	5239758	5094 43 7		140	5299455	5096 64 7		210	5625131	5098 43 3		244
5047155	5088 87 9		142	5239765	5094 44 0		140	5415732	5096 64 8		143	5406891	5098 44 2		243
				5374886	5094 44 4		135	5415749	5096 64 9		143	5406907	5098 44 6		243
5531012	5089 20 0		120	5374916	5094 44 6		139	5415770	5096 65 0		143	5406914	5098 45 0		243
5531074	5089 21 2		121	5382843	5094 44 8		132	5415787	5096 65 1		143	5410461	5098 47 0		245
5237341	5089 65 0		177	5239802	5094 45 1		132	5415794	5096 65 3		143	5578284	5098 49 2		234
5299400	5089 65 2		177	5239819	5094 45 4		132	5415800	5096 65 4		143	5578291	5098 50 6		234
5237358	5089 65 5		142	5382850	5094 45 7		134	5067481	5096 65 5		143	5578307	5098 51 4		234
5709350	5089 66 0		183	5239826	5094 46 0		134	5067498	5096 65 7		143	5578314	5098 52 2		234
5709367	5089 66 2		183	5239864	5094 46 3		134	5067504	5096 66 5		143	5578338	5098 55 7		235
5405528	5089 75 4		146	5239888	5094 47 8		139	5067535	5096 66 7		143	5578345	5098 57 1		233
5405535	5089 75 6		146	5239925	5094 49 0		137	5067542	5096 66 9		143	5578352	5098 57 5		233
5405542	5089 76 1		145	5239932	5094 49 3		137	5067559	5096 67 1		143	5578369	5098 60 0		237
5405559	5089 76 3		145	5239949	5094 51 0		135	5425144	5096 67 5		131	5578376	5098 60 3		237
5405566	5089 76 8		148	5239994	5094 52 6		139	5425151	5096 67 7		131	5578383	5098 61 1		237
5405573	5089 77 0		147	5240013	5094 55 2		138	5067566	5096 68 0		143	5578390	5098 63 0		237
5405580	5089 77 5		148	5709077	5094 57 2		202	5067597	5096 68 2		143	5578406	5098 63 8		238
5405597	5089 77 7		147	5648482	5094 57 4		203	5616375	5096 69 5		142	5578413	5098 64 6		238
				5709084	5094 57 6		202	5519133	5096 70 7		169	5578420	5098 72 7		236
		RSD/VEPE		5708872	5094 60 5		202	5425182	5096 78 6		254	5578437	5098 79 4		236
5461111	5091 32 2		255	5478621	5094 60 8		203	5921738	5096 81 2		254	5578444	5098 80 8		239
5461296	5091 43 8		255	5708889	5094 61 3		202	5480730	5096 82 0		124	5578451	5098 81 6		239
5461470	5091 52 7		255	5709114	5094 61 5		203	5544517	5096 82 2		124	5578468	5098 82 4		239
		RSD/kom.		5478669	5094 61 7		203	5051428	5096 82 5		124	5578512	5098 85 9		240
5461654	5091 68 3		255	5406594	5094 61 8		158	5051473	5096 82 7		124	5578529	5098 86 7		239
5896111	5091 69 1		255	5382867	5094 62 1		158	5288237	5096 83 1		123				
				5240020	5094 62 4		158	5288244	5096 83 2		122	5406716	5099 47 5		168
5080886	5092 45 1		190	5240037	5094 62 7		158	5288282	5096 83 5		119	5396734	5099 57 9		169
5247098	5092 46 0		190	5374923	5094 63 2		159	5288299	5096 83 6		118	5396857	5099 59 5		170
5613589	5092 47 0		190	5374985	5094 63 6		167	5480792	5096 83 9		125	5396918	5099 60 9		169
5613596	5092 47 2		190	5382966	5094 63 9		152	5966388	5096 84 7		123	5708902	5099 61 1		209
5684851	5092 50 7		192	5240044	5094 64 1		152	5541158	5096 84 9		119	5807612	5099 61 3		171
5688754	5092 52 3		192	5240051	5094 64 4		152	5051411	5096 85 1		123	5396970	5099 61 7		170
5314837	5092 60 4		189	5382973	5094 65 0		156	5051466	5096 85 2		119	5942498	5099 70 6		170
5952817	5092 70 1		189	5240068	5094 65 3		156	5966449	5096 86 3		122	5708933	5099 70 8		209
5035053	5092 80 0		188	5240099	5094 65 6		156	5541394	5096 86 5		118	5397458	5099 80 3		251
5035114	5092 80 8		188	5382980	5094 66 6		162	5362029	5096 87 4		121	5570318	5099 84 8		169
5047223	5092 81 2		189	5240112	5094 66 8		162	5362036	5096 87 5		120	5481270	5099 85 0		170
5035176	5092 81 6		188	5406617	5094 67 7		154	5077046	5096 87 6		123				
5035237	5092 82 4		188	5382881	5094 67 9		154	5077077	5096 87 7		119				
5047254	5092 82 8		189	5240129	5094 68 0		154	5077084	5096 87 8		122				
				5406655	5094 70 3		163	5077091	5096 87 9		118	5399674	5101 06 9		334
5390671	5093 01 5		220	5382898	5094 70 4		163	5531135	5096 88 4		125				
5390732	5093 02 3		220	5240150	5094 70 5		163	5531197	5096 88 6		125				
5030881	5093 17 1		222	5240167	5094 70 8		163	5509899	5096 97 0		125	5399797	5102 05 7		328
5390978	5093 23 6		220	5406662	5094 71 3		166					5399858	5102 07 3		328
5391036	5093 25 2		220	5382904	5094 71 4		166	5394099	5097 05 3		141	5399919	5102 08 1		328
5391098	5093 26 0		221	5240174	5094 71 5		166	5766636	5097 06 1		141	5399971	5102 11 1		328
5087250	5093 27 0		221	5240181	5094 71 8		166	5708896	5097 06 5		209	5400035	5102 13 8		328
5022619	5093 27 2		222	5406679	5094 72 7		159	5965664	5097 08 8		141	5400097	5102 15 4		328
5022732	5093 27 5		222	5240198	5094 73 1		159	5542056	5097 11 1		139	5400158	5102 19 7		328
5246268	5093 37 8		176	5240204	5094 73 4		159	5945314	5097 18 5		137	5400219	5102 21 9		328
5076551	5093 38 0		176	5240228	5094 75 0		153	5394211	5097 19 3		137	5400271	5102 23 5		328
5126041	5093 38 4		176	5382911	5094 76 0		157	5711551	5097 29 0		141	5400332	5102 25 1		328
5299448	5093 39 1		176	5240235	5094 76 2		157	5394396	5097 35 5		138	5400394	5102 27 8		328
5158103	5093 40 0		180	5616382	5094 76 4		153	5617532	5097 43 2		135				
5012825	5093 40 2		180	5240242	5094 76 5		157	5478683	5097 44 7		201				
5012832	5093 40 4		180	5240280	5094 78 0		164	5709121	5097 44 8		201	5400875	5106 00 1		333
5004660	5093 40 6		180	5240297	5094 78 3		164	5578116	5097 45 3		193	5400936	5106 02 8		333
5155287	5093 41 4		178	5240303	5094 78 8		162	5478690	5097 45 7		201	5900375	5106 13 3		333
5382799	5093 41 8		178	5240334	5094 79 2		167	5709138	5097 45 8		201	5900436	5106 14 1		333
5478546	5093 62 3		200	5240341	5094 79 5		167	5578123	5097 60 7		193				
5709022	5093 62 5		200	5363903	5094 92 0		178	5578130	5097 61 5		193				
5361893	5093 62 7		129	5363934	5094 92 4		179	5578147	5097 62 3		193	5401599	5201 10 1		294
5478553	5093 62 8		200	5363941	5094 93 1		178	5578154	5097 63 1		194				
5709060	5093 62 9		200	5363958	5094 93 5		179	5578161	5097 65 0		194	5904335	5202 21 3		298
5361909	5093 63 1		129					5578185	5097 82 0		195	5402138	5202 24 8		298
5361916	5093 64 3		129	5919391	5095 60 3		142	5578192	5097 84 6		195	5403036	5202 51 5		295
5361923	5093 64 7		129	5542957	5095 60 6		134	5578208	5097 85 2		195	5902294	5202 56 6		295
5688426	5093 65 3		128					5578215	5097 85 8		195	5902232	5202 59 0		

Sadržaj po stranicama

Konstrukcija EAN-broja: oznaka zemlje **40** oznaka proizvođača **1219** (za brojeve artikala koji počinju sa **0** važi: **1010**)

Individualni EAN-C **5647589**

EAN-C.	Br. art.	Cena	Stran	EAN-C.	Br. art.	Cena	Stran	EAN-C.	Br. art.	Cena	Stran	EAN-C.	Br. art.	Cena	Stran
5405016	5207 48 7	RSD/100	301	5446231	5230 21 7	RSD/100	302	5419716	5315 50 6	RSD/100	318	5426790	5350 86 7	RSD/100	327
5904991	5207 74 6		301	5629535	5230 32 2		302	5740414	5315 51 4		279	5426851	5350 88 3		327
5905059	5207 75 4		301	5629474	5230 36 5		302	5740353	5315 52 2		279	5426912	5350 90 5		327
5905110	5207 76 2		301	5739999	5230 44 6		281	5237198	5315 55 7		279				
5904878	5207 80 0		301	5740056	5230 46 2		281	5419778	5315 65 4		318	5426974	5351 05 7		328
5336433	5207 85 1		301	5959601	5230 52 7		305	5419839	5315 70 0		318	5427032	5351 07 3		328
5334811	5207 87 8		301									5427094	5351 25 1		328
5405252	5208 01 7		304	5450894	5239 91 4	RSD/kom.	251	5419891	5316 01 4		324	5427155	5351 28 6		328
5903673	5215 27 7		298					5419952	5316 15 4		324	5890652	5351 35 9		328
5903796	5215 30 7		298	5412571	5240 03 4		250	5818359	5316 17 0		324	5890713	5351 37 5		328
5811879	5215 37 4		298	5412632	5240 05 0		250	5420019	5316 21 9		324	5427216	5351 45 6		328
5811930	5215 38 2		298	5412694	5240 06 9		250	5420071	5316 25 1		324	5427278	5351 47 2		328
5407171	5215 43 9		297	5412755	5240 07 7		250	5420132	5316 30 8		324				
5812111	5215 47 1		297	5412816	5240 08 5		250	5420194	5316 32 4		324	5427575	5400 15 5		275
5407232	5215 50 1		297				250	5433682	5316 45 0		323	5629054	5400 62 7		275
5902591	5215 54 4		296	5412991	5240 22 0		250	5433729	5316 45 9		323				
5407294	5215 55 2		296	5413059	5240 23 9		250	5433736	5316 46 8		324	5901334	5401 77 1		292
5812234	5215 57 9		296	5413110	5240 24 7		250	5420316	5316 51 0		325	5427810	5401 80 1		292
5812296	5215 58 7		296	5413172	5240 25 5		250	5420378	5316 55 3		325	5427872	5401 83 6		292
5812357	5215 59 5		296	5413233	5240 30 1		250					5898399	5401 85 2		292
5812418	5215 60 9		296	5413295	5240 32 8		250	5420439	5317 01 0		322	5902119	5401 87 9		292
5407355	5215 62 5		296	5413356	5240 33 6		250	5420491	5317 05 3		322	5034810	5401 97 0		292
5812531	5215 66 8		297	5413417	5240 34 4		250	5420552	5317 20 7		322	5105619	5401 98 0		291
5812593	5215 74 9		296				250	5420613	5317 22 3		323	5107774	5401 98 3		291
5902355	5215 80 3		297				250	5420675	5317 25 8		322	5108672	5401 98 6		291
5902416	5215 83 8		297					5420736	5317 27 4		323	5108733	5401 98 9		291
5902478	5215 85 4		297	5415695	5304 00 8	RSD/100	316	5420798	5317 40 1		322	5045359	5401 99 3		291
5531791	5215 87 5		296	5415879	5304 10 5		316	5420859	5317 42 8		323	5050803	5401 99 5		291
5531852	5215 87 9		297	5415930	5304 11 3		316	5420910	5317 45 2		322				
				5817512	5304 16 4		317	5420972	5317 47 9		323	5428053	5402 10 7		292
5902652	5216 18 4		296	5817574	5304 17 2		317	5421030	5318 08 4		322	5428176	5402 15 8		292
5902539	5216 19 2		296	5416050	5304 20 2		317	5421092	5318 14 9		322	5428411	5402 80 8		292
5813019	5216 20 6		296	5416234	5304 31 8		317					5428473	5402 85 9		292
5813071	5216 21 4		296	5416357	5304 40 7		321	5421276	5320 01 1		325	5674733	5402 86 4	RSD/kom.	291
5813132	5216 25 7		296	5416418	5304 50 4		321	5421337	5320 05 4		325	5674740	5402 86 6		291
5813194	5216 26 5		296	5503057	5304 52 0		321	5421511	5320 69 0		326	5674757	5402 86 8		291
5813255	5216 81 8		299	5416470	5304 60 1		318	5421573	5320 70 4		326	5674764	5402 87 0		291
				5817758	5304 66 0		318	5421634	5320 71 2		326	5674795	5402 87 2		291
5407959	5217 07 5		298	5416951	5304 97 0		317					5674801	5402 87 4		291
				5417071	5304 99 7		280	5421870	5325 30 7		325	5674818	5402 87 6		291
5904274	5218 31 4		300					5421931	5325 31 5		325	5674825	5402 87 8		291
5408734	5218 67 5		299									5674856	5402 88 0		291
5408796	5218 68 3		299	5417316	5311 03 9		319	5422419	5326 30 3		326			RSD/100	290
5408857	5218 69 1		299	5417378	5311 10 1		319	5422471	5326 31 1		326	5428534	5402 89 1		290
5904519	5218 74 8		299	5417439	5311 15 2		319	5422532	5326 33 8		326	5897910	5402 95 6		290
5814634	5218 75 6		299	5417491	5311 20 9		319								
5408918	5218 81 0		300	5417552	5311 26 8		319	5453611	5328 20 9		318	5070054	5403 10 3		293
5408970	5218 82 9		300	5417675	5311 50 0		316	5453673	5328 28 4		319	5070078	5403 11 7		293
5409038	5218 86 1		300	5737063	5311 50 3		266					5070085	5403 12 4		293
		RSD/kom.		5417736	5311 51 9		316	5423195	5329 07 8		318	5548713	5403 20 0		292
5674580	5218 88 2	RSD/100	299	5417798	5311 52 7		316					5548775	5403 21 9		293
				5417859	5311 53 5		316	5423379	5331 01 3		327	5548898	5403 22 7		293
5623052	5218 88 5		299	5417910	5311 55 1		316	5423430	5331 50 1		327	5548959	5403 23 5		293
5409090	5218 92 6		326	5693789	5311 57 3		266							RSD/kom.	290
5625889	5218 99 7		300	5466192	5311 58 5		266	5629115	5334 93 4		280	5034872	5403 30 8		290
								5959663	5334 94 2		280	5034933	5403 32 4		290
5409458	5223 07 5		303	5417972	5312 03 5		320					5613572	5403 33 0		294
5409519	5223 10 5		303	5418030	5312 13 2		320	5890058	5335 14 0		329	5670735	5403 33 5		294
5409632	5223 15 6		303	5418092	5312 31 0		278	5890119	5335 16 7		329				
5409755	5223 20 2		303	5700869	5312 31 8		277	5423614	5335 20 5		329			RSD/100	290
5409939	5223 60 1		303	5418153	5312 34 5		278	5423676	5335 25 6		329	5428657	5405 06 8		
				5418214	5312 41 8		278							RSD/kom.	294
5410416	5226 57 0		304	5418276	5312 44 2		278	5424215	5336 00 7		329	5428718	5405 76 9		294
				5418337	5312 60 4		277	5424277	5336 02 3		329	5428770	5405 86 6		294
5410539	5227 07 0		304	5418399	5312 65 5		278	5424338	5336 05 8		329				
5410591	5227 08 9		304	5418573	5312 80 9		278	5424390	5336 07 4		330			RSD/100	
5410652	5227 10 0		304	5418696	5312 90 6		279	5424451	5336 09 0		330	5674573	5408 00 2		311
5410713	5227 15 1		304	5418757	5312 92 2		278	5424635	5336 30 9		330	5674627	5408 00 4		311
				5700876	5312 92 5		278	5424758	5336 34 1		330			RSD/kom.	
5410836	5228 02 6		304				278	5424819	5336 37 6		330	5674634	5408 00 9		311
5410959	5228 12 3		304	5740537	5313 01 5		279	5424871	5336 45 7		330	5674641	5408 01 1		311
5411017	5228 13 1		304	5740476	5313 02 3		279	5424932	5336 50 3		330	5674689	5408 02 2		311
5411079	5228 22 0		305	5543015	5313 03 1		279					5674696	5408 02 6		313
5411192	5228 32 8		304	5806530	5313 06 6		279	542499							

EAN-C.	Br. art.	Cena	Stran	EAN-C.	Br. art.	Cena	Stran
		RSD/kom.				RSD/kom.	
5613206	5408 10 7		307	6117611	6117 46 5		191
5613213	5408 10 8		307	5006220	6117 46 7		191
5613220	5408 10 9		307	6117673	6117 47 3		191
5636731	5408 14 8		307	5006213	6117 47 5		191
5681496	5408 15 6		307				
5613237	5408 15 8		307				
5895817	5408 24 5		308				
5613244	5408 24 7		308				
5895879	5408 29 6		307				
5613251	5408 29 8		307				
5674474	5408 35 0		308				
5613268	5408 35 2		308				
5674412	5408 39 3		308				
5613275	5408 39 5		308				
5674351	5408 45 8		310				
5674290	5408 50 4		308				
5613282	5408 50 6		308				
5674238	5408 55 5		308				
5613299	5408 55 7		308				
5674177	5408 62 8		308				
5613312	5408 63 0		308				
5673811	5408 68 7		308				
5613305	5408 68 9		308				
5673750	5408 73 3		310				
5542773	5408 80 6		310				
5542834	5408 81 4		310				
5004608	5408 84 9		310				
5009733	5408 85 2		310				
5670056	5408 94 2		313				
5670063	5408 94 6		313				
5670070	5408 95 0		314				
5670087	5408 95 2		314				
5670094	5408 95 4		314				
5670100	5408 95 6		314				
5670117	5408 95 8		314				
5670124	5408 96 0		315				
5670131	5408 96 4		315				
5670148	5408 96 8		290				
5674931	5408 96 9		290				
5674948	5408 97 1		291				
5674979	5408 97 2		291				
5674986	5408 97 3		291				
5613329	5408 97 6		307				
5613336	5408 97 8		307				
5613343	5408 98 0		307				
5613350	5408 98 2		307				
5613367	5408 98 4		309				
5613374	5408 98 6		309				
5613381	5408 98 8		309				
5613411	5408 99 0		309				
5613428	5408 99 2		309				
5613435	5408 99 4		310				
5613442	5408 99 6		310				
		RSD/100					
5428893	5410 09 6		306				
5429074	5410 30 4		306				
5429616	5412 60 9		305				
5446415	5412 63 3		305				
5752356	5412 80 3		305				
5752295	5412 81 1		305				
5429678	5416 56 6		331				
		RSD/kom.					
5900498	5420 00 8		280				
5629290	5420 01 6		280				
		RSD/100					
5429791	5420 15 6		275				
5751571	5420 50 4		275				
5430094	5424 10 0		291				
5430216	5424 15 1		275				
5430339	5424 20 8		275				
		RSD/kom.					
5901457	5430 01 1		275				
5901570	5430 06 2		275				
		RSD/100					
5430575	5430 15 1		276				
6001767	5492 80 7		317				

Sadržaj po stranicama

EAN-C.	Br. art.	Cena	Stran	EAN-C.	Br. art.	Cena	Stran	EAN-C.	Br. art.	Cena	Stran	EAN-C.	Br. art.	Cena	Stran
		RSD/kom.				RSD/kom.				RSD/kom.				RSD/kom.	
5371090	5088 69 4		206	5406563	5094 43 1		140	5464464	5096 63 9		210	5406877	5098 42 7		242
5473206	5088 69 9		205	5382836	5094 43 4		140	5648499	5096 64 6		210	5406884	5098 43 1		242
5704010	5088 70 3		207	5239758	5094 43 7		140	5299455	5096 64 7		210	5625131	5098 43 3		244
5047155	5088 87 9		142	5239765	5094 44 0		140	5415732	5096 64 8		143	5406891	5098 44 2		243
				5374886	5094 44 4		135	5415749	5096 64 9		143	5406907	5098 44 6		243
5531012	5089 20 0		120	5374916	5094 44 6		139	5415770	5096 65 0		143	5406914	5098 45 0		243
5531074	5089 21 2		121	5382843	5094 44 8		132	5415787	5096 65 1		143	5410461	5098 47 0		245
5237341	5089 65 0		177	5239802	5094 45 1		132	5415794	5096 65 3		143	5578284	5098 49 2		234
5299400	5089 65 2		177	5239819	5094 45 4		132	5415800	5096 65 4		143	5578291	5098 50 6		234
5237358	5089 65 5		142	5382850	5094 45 7		134	5067481	5096 65 5		143	5578307	5098 51 4		234
5709350	5089 66 0		183	5239826	5094 46 0		134	5067498	5096 65 7		143	5578314	5098 52 2		234
5709367	5089 66 2		183	5239864	5094 46 3		134	5067504	5096 66 5		143	5578338	5098 55 7		235
5405528	5089 75 4		146	5239888	5094 47 8		139	5067535	5096 66 7		143	5578345	5098 57 1		233
5405535	5089 75 6		146	5239925	5094 49 0		137	5067542	5096 66 9		143	5578352	5098 57 5		233
5405542	5089 76 1		145	5239932	5094 49 3		137	5067559	5096 67 1		143	5578369	5098 60 0		237
5405559	5089 76 3		145	5239949	5094 51 0		135	5425144	5096 67 5		131	5578376	5098 60 3		237
5405566	5089 76 8		148	5239994	5094 52 6		139	5425151	5096 67 7		131	5578383	5098 61 1		237
5405573	5089 77 0		147	5240013	5094 55 2		138	5067566	5096 68 0		143	5578390	5098 63 0		237
5405580	5089 77 5		148	5709077	5094 57 2		202	5067597	5096 68 2		143	5578406	5098 63 8		238
5405597	5089 77 7		147	5648482	5094 57 4		203	5616375	5096 69 5		142	5578413	5098 64 6		238
				5709084	5094 57 6		202	5519133	5096 70 7		169	5578420	5098 72 7		236
		RSD/VEPE		5708872	5094 60 5		202	5425182	5096 78 6		254	5578437	5098 79 4		236
5461111	5091 32 2		255	5478621	5094 60 8		203	5921738	5096 81 2		254	5578444	5098 80 8		239
5461296	5091 43 8		255	5708889	5094 61 3		202	5480730	5096 82 0		124	5578451	5098 81 6		239
5461470	5091 52 7		255	5709114	5094 61 5		203	5544517	5096 82 2		124	5578468	5098 82 4		239
		RSD/kom.		5478669	5094 61 7		203	5051428	5096 82 5		124	5578512	5098 85 9		240
5461654	5091 68 3		255	5406594	5094 61 8		158	5051473	5096 82 7		124	5578529	5098 86 7		239
5896111	5091 69 1		255	5382867	5094 62 1		158	5288237	5096 83 1		123				
				5240020	5094 62 4		158	5288244	5096 83 2		122	5406716	5099 47 5		168
5080886	5092 45 1		190	5240037	5094 62 7		158	5288282	5096 83 5		119	5396734	5099 57 9		169
5247098	5092 46 0		190	5374923	5094 63 2		159	5288299	5096 83 6		118	5396857	5099 59 5		170
5613589	5092 47 0		190	5374985	5094 63 6		167	5480792	5096 83 9		125	5396918	5099 60 9		169
5613596	5092 47 2		190	5382966	5094 63 9		152	5966388	5096 84 7		123	5708902	5099 61 1		209
5684851	5092 50 7		192	5240044	5094 64 1		152	5541158	5096 84 9		119	5807612	5099 61 3		171
5688754	5092 52 3		192	5240051	5094 64 4		152	5051411	5096 85 1		123	5396970	5099 61 7		170
5314837	5092 60 4		189	5382973	5094 65 0		156	5051466	5096 85 2		119	5942498	5099 70 6		170
5952817	5092 70 1		189	5240068	5094 65 3		156	5966449	5096 86 3		122	5708933	5099 70 8		209
5035053	5092 80 0		188	5240099	5094 65 6		156	5541394	5096 86 5		118	5397458	5099 80 3		251
5035114	5092 80 8		188	5382980	5094 66 6		162	5362029	5096 87 4		121	5570318	5099 84 8		169
5047223	5092 81 2		189	5240112	5094 66 8		162	5362036	5096 87 5		120	5481270	5099 85 0		170
5035176	5092 81 6		188	5406617	5094 67 7		154	5077046	5096 87 6		123				
5035237	5092 82 4		188	5382881	5094 67 9		154	5077077	5096 87 7		119				
5047254	5092 82 8		189	5240129	5094 68 0		154	5077084	5096 87 8		122				
				5406655	5094 70 3		163	5077091	5096 87 9		118	5399674	5101 06 9		334
5390671	5093 01 5		220	5382898	5094 70 4		163	5531135	5096 88 4		125				
5390732	5093 02 3		220	5240150	5094 70 5		163	5531197	5096 88 6		125				
5030881	5093 17 1		222	5240167	5094 70 8		163	5509899	5096 97 0		125	5399797	5102 05 7		328
5390978	5093 23 6		220	5406662	5094 71 3		166					5399858	5102 07 3		328
5391036	5093 25 2		220	5382904	5094 71 4		166	5394099	5097 05 3		141	5399919	5102 08 1		328
5391098	5093 26 0		221	5240174	5094 71 5		166	5766636	5097 06 1		141	5399971	5102 11 1		328
5087250	5093 27 0		221	5240181	5094 71 8		166	5708896	5097 06 5		209	5400035	5102 13 8		328
5022619	5093 27 2		222	5406679	5094 72 7		159	5965664	5097 08 8		141	5400097	5102 15 4		328
5022732	5093 27 5		222	5240198	5094 73 1		159	5542056	5097 11 1		139	5400158	5102 19 7		328
5246268	5093 37 8		176	5240204	5094 73 4		159	5945314	5097 18 5		137	5400219	5102 21 9		328
5076551	5093 38 0		176	5240228	5094 75 0		153	5394211	5097 19 3		137	5400271	5102 23 5		328
5126041	5093 38 4		176	5382911	5094 76 0		157	5711551	5097 29 0		141	5400332	5102 25 1		328
5299448	5093 39 1		176	5240235	5094 76 2		157	5394396	5097 35 5		138	5400394	5102 27 8		328
5158103	5093 40 0		180	5616382	5094 76 4		153	5617532	5097 43 2		135				
5012825	5093 40 2		180	5240242	5094 76 5		157	5478683	5097 44 7		201				
5012832	5093 40 4		180	5240280	5094 78 0		164	5709121	5097 44 8		201	5400875	5106 00 1		333
5004660	5093 40 6		180	5240297	5094 78 3		164	5578116	5097 45 3		193	5400936	5106 02 8		333
5155287	5093 41 4		178	5240303	5094 78 8		162	5478690	5097 45 7		201	5900375	5106 13 3		333
5382799	5093 41 8		178	5240334	5094 79 2		167	5709138	5097 45 8		201	5900436	5106 14 1		333
5478546	5093 62 3		200	5240341	5094 79 5		167	5578123	5097 60 7		193				
5709022	5093 62 5		200	5363903	5094 92 0		178	5578130	5097 61 5		193				
5361893	5093 62 7		129	5363934	5094 92 4		179	5578147	5097 62 3		193	5401599	5201 10 1		294
5478553	5093 62 8		200	5363941	5094 93 1		178	5578154	5097 63 1		194				
5709060	5093 62 9		200	5363958	5094 93 5		179	5578161	5097 65 0		194	5904335	5202 21 3		298
5361909	5093 63 1		129					5578185	5097 82 0		195	5402138	5202 24 8		298
5361916	5093 64 3		129	5919391	5095 60 3		142	5578192	5097 84 6		195	5403036	5202 51 5		295
5361923	5093 64 7		129	5542957	5095 60 6		134	5578208	5097 85 2		195	5902294	5202 56 6		295
5688426	5093 65 3		12												

Sadržaj po stranicama

Konstrukcija EAN-broja: oznaka zemlje **40** oznaka proizvođača **1219** (za brojeve artikala koji počinju sa **0** važi: **1010**)

Individualni EAN-C **5647589**

EAN-C.	Br. art.	Cena	Stran	EAN-C.	Br. art.	Cena	Stran	EAN-C.	Br. art.	Cena	Stran	EAN-C.	Br. art.	Cena	Stran
5405016	5207 48 7	€/100	301	5446231	5230 21 7	€/100	302	5419716	5315 50 6	€/100	318	5426790	5350 86 7	€/100	327
5904991	5207 74 6		301	5629535	5230 32 2		302	5740414	5315 51 4		279	5426851	5350 88 3		327
5905059	5207 75 4		301	5629474	5230 36 5		302	5740353	5315 52 2		279	5426912	5350 90 5		327
5905110	5207 76 2		301	5739999	5230 44 6		281	5237198	5315 55 7		279				
5904878	5207 80 0		301	5740056	5230 46 2		281	5419778	5315 65 4		318	5426974	5351 05 7		328
5336433	5207 85 1		301	5959601	5230 52 7		305	5419839	5315 70 0		318	5427032	5351 07 3		328
5334811	5207 87 8		301									5427094	5351 25 1		328
5405252	5208 01 7		304	5450894	5239 91 4	RSD/kom.	251	5419891	5316 01 4		324	5427155	5351 28 6		328
5903673	5215 27 7		298				250	5419952	5316 15 4		324	5890652	5351 35 9		328
5903796	5215 30 7		298	5412571	5240 03 4		250	5818359	5316 17 0		324	5890713	5351 37 5		328
5811879	5215 37 4		298	5412632	5240 05 0		250	5420019	5316 21 9		324	5427216	5351 45 6		328
5811930	5215 38 2		298	5412694	5240 06 9		250	5420071	5316 25 1		324	5427278	5351 47 2		328
5407171	5215 43 9		297	5412755	5240 07 7		250	5420132	5316 30 8		324				
5812111	5215 47 1		297	5412816	5240 08 5		250	5420194	5316 32 4		324	5427575	5400 15 5		275
5407232	5215 50 1		297				250	5433682	5316 45 0		323	5629054	5400 62 7		275
5902591	5215 54 4		296	5412991	5240 22 0		250	5433729	5316 45 9		323				
5407294	5215 55 2		296	5413059	5240 23 9		250	5433736	5316 46 8		324	5901334	5401 77 1		292
5812234	5215 57 9		296	5413110	5240 24 7		250	5420316	5316 51 0		325	5427810	5401 80 1		292
5812296	5215 58 7		296	5413172	5240 25 5		250	5420378	5316 55 3		325	5427872	5401 83 6		292
5812357	5215 59 5		296	5413233	5240 30 1		250					5898399	5401 85 2		292
5812418	5215 60 9		296	5413295	5240 32 8		250	5420439	5317 01 0		322	5902119	5401 87 9		292
5407355	5215 62 5		296	5413356	5240 33 6		250	5420491	5317 05 3		322	5034810	5401 97 0		292
5812531	5215 66 8		297	5413417	5240 34 4		250	5420552	5317 20 7		322	5105619	5401 98 0		291
5812593	5215 74 9		296				250	5420613	5317 22 3		323	5107774	5401 98 3		291
5902355	5215 80 3		297				250	5420675	5317 25 8		322	5108672	5401 98 6		291
5902416	5215 83 8		297					5420736	5317 27 4		323	5108733	5401 98 9		291
5902478	5215 85 4		297	5415695	5304 00 8	€/100	316	5420798	5317 40 1		322	5045359	5401 99 3		291
5531791	5215 87 5		296	5415879	5304 10 5		316	5420859	5317 42 8		323	5050803	5401 99 5		291
5531852	5215 87 9		297	5415930	5304 11 3		316	5420910	5317 45 2		322				
				5817512	5304 16 4		317	5420972	5317 47 9		323	5428053	5402 10 7		292
5902652	5216 18 4		296	5817574	5304 17 2		317	5421030	5318 08 4		322	5428176	5402 15 8		292
5902539	5216 19 2		296	5416050	5304 20 2		317	5421092	5318 14 9		322	5428411	5402 80 8		292
5813019	5216 20 6		296	5416234	5304 31 8		317					5428473	5402 85 9		292
5813071	5216 21 4		296	5416357	5304 40 7		321	5421276	5320 01 1		325	5674733	5402 86 4	RSD/kom.	291
5813132	5216 25 7		296	5416418	5304 50 4		321	5421337	5320 05 4		325	5674740	5402 86 6		291
5813194	5216 26 5		296	5503057	5304 52 0		321	5421511	5320 69 0		326	5674757	5402 86 8		291
5813255	5216 81 8		299	5416470	5304 60 1		318	5421573	5320 70 4		326	5674764	5402 87 0		291
5407959	5217 07 5		298	5817758	5304 66 0		318	5421634	5320 71 2		326	5674795	5402 87 2		291
5904274	5218 31 4		300	5416951	5304 97 0		317	5421870	5325 30 7		325	5674801	5402 87 4		291
5408734	5218 67 5		299	5417071	5304 99 7		280	5421931	5325 31 5		325	5674818	5402 87 6		291
5408796	5218 68 3		299					5422419	5326 30 3		326	5674825	5402 87 8		291
5408857	5218 69 1		299	5417316	5311 03 9		319	5422471	5326 31 1		326	5428534	5402 89 1	€/100	290
5904519	5218 74 8		299	5417378	5311 10 1		319	5422532	5326 33 8		326	5897910	5402 95 6		290
5814634	5218 75 6		299	5417439	5311 15 2		319								
5408918	5218 81 0		300	5417491	5311 20 9		319	5453611	5328 20 9		318	5070054	5403 10 3		293
5408970	5218 82 9		300	5417552	5311 26 8		319	5453673	5328 28 4		319	5070078	5403 11 7		293
5409038	5218 86 1		300	5417675	5311 50 0		316					5070085	5403 12 4		293
5674580	5218 88 2	RSD/kom.	299	5737063	5311 50 3		266	5423195	5329 07 8		318	5548713	5403 20 0		292
5623052	5218 88 5	€/100	299	5417736	5311 51 9		316					5548775	5403 21 9		293
5409090	5218 92 6		326	5417798	5311 52 7		316	5423379	5331 01 3		327	5548898	5403 22 7		293
5625889	5218 99 7		300	5417859	5311 53 5		316	5423430	5331 50 1		327	5548959	5403 23 5		293
5409458	5223 07 5		303	5417910	5311 55 1		316								
5409519	5223 10 5		303	5693789	5311 57 3		266	5629115	5334 93 4		280	5034872	5403 30 8	RSD/kom.	290
5409632	5223 15 6		303	5466192	5311 58 5		266	5959663	5334 94 2		280	5034933	5403 32 4		290
5409755	5223 20 2		303	5417972	5312 03 5		320	5890058	5335 14 0		329	5613572	5403 33 0		294
5409939	5223 60 1		303	5418030	5312 13 2		320	5890119	5335 16 7		329	5670735	5403 33 5		294
5410416	5226 57 0		304	5418092	5312 31 0		278	5423614	5335 20 5		329			€/100	290
5410539	5227 07 0		304	5700869	5312 31 8		277	5423676	5335 25 6		329	5428657	5405 06 8		
5410591	5227 08 9		304	5418153	5312 34 5		278							RSD/kom.	
5410652	5227 10 0		304	5418214	5312 34 5		278	5424215	5336 00 7		329	5428718	5405 76 9		294
5410713	5227 15 1		304	5418276	5312 44 2		278	5424277	5336 02 3		329	5428770	5405 86 6		294
5410836	5228 02 6		304	5418337	5312 60 4		277	5424338	5336 05 8		329				
5410959	5228 12 3		304	5418399	5312 65 5		278	5424390	5336 07 4		330			€/100 m	
5411017	5228 13 1		304	5418573	5312 80 9		278	5424451	5336 09 0		330	5674573	5408 00 2		311
5411079	5228 22 0		304	5418696	5312 90 6		279	5424635	5336 30 9		330	5674627	5408 00 4		311
5411192	5228 32 8		304	5418757	5312 92 2		278	5424758	5336 34 1		330			RSD/kom.	

EAN-C.	Br. art.	Cena	Stran	EAN-C.	Br. art.	Cena	Stran
		RSD/kom.				RSD/kom.	
5613206	5408 10 7		307	6117611	6117 46 5		191
5613213	5408 10 8		307	5006220	6117 46 7		191
5613220	5408 10 9		307	6117673	6117 47 3		191
5636731	5408 14 8		307	5006213	6117 47 5		191
5681496	5408 15 6		307				
5613237	5408 15 8		307				
5895817	5408 24 5		308				
5613244	5408 24 7		308				
5895879	5408 29 6		307				
5613251	5408 29 8		307				
5674474	5408 35 0		308				
5613268	5408 35 2		308				
5674412	5408 39 3		308				
5613275	5408 39 5		308				
5674351	5408 45 8		310				
5674290	5408 50 4		308				
5613282	5408 50 6		308				
5674238	5408 55 5		308				
5613299	5408 55 7		308				
5674177	5408 62 8		308				
5613312	5408 63 0		308				
5673811	5408 68 7		308				
5613305	5408 68 9		308				
5673750	5408 73 3		310				
5542773	5408 80 6		310				
5542834	5408 81 4		310				
5004608	5408 84 9		310				
5009733	5408 85 2		310				
5670056	5408 94 2		313				
5670063	5408 94 6		313				
5670070	5408 95 0		314				
5670087	5408 95 2		314				
5670094	5408 95 4		314				
5670100	5408 95 6		314				
5670117	5408 95 8		314				
5670124	5408 96 0		315				
5670131	5408 96 4		315				
5670148	5408 96 8		290				
5674931	5408 96 9		290				
5674948	5408 97 1		291				
5674979	5408 97 2		291				
5674986	5408 97 3		291				
5613329	5408 97 6		307				
5613336	5408 97 8		307				
5613343	5408 98 0		307				
5613350	5408 98 2		307				
5613367	5408 98 4		309				
5613374	5408 98 6		309				
5613381	5408 98 8		309				
5613411	5408 99 0		309				
5613428	5408 99 2		309				
5613435	5408 99 4		310				
5613442	5408 99 6		310				
		€/100					
5428893	5410 09 6		306				
5429074	5410 30 4		306				
5429616	5412 60 9		305				
5446415	5412 63 3		305				
5752356	5412 80 3		305				
5752295	5412 81 1		305				
5429678	5416 56 6		331				
		RSD/kom.					
5900498	5420 00 8		280				
5629290	5420 01 6		280				
		€/100					
5429791	5420 15 6		275				
5751571	5420 50 4		275				
5430094	5424 10 0		291				
5430216	5424 15 1		275				
5430339	5424 20 8		275				
		RSD/kom.					
5901457	5430 01 1		275				
5901570	5430 06 2		275				
		€/100					
5430575	5430 15 1		276				
6001767	5492 80 7		317				

Lista tipova

Konstrukcija EAN-broja: oznaka zemlje **40** oznaka proizvođača **1219** (za brojeve artikala koji počinju sa **0** važi: **1010**) Individualni EAN-C **5647589**

Tip	Dimenzije/boja/raz.	EAN-C.	Br. art.	Cena	Strana	Tip	Dimenzije/boja/raz.	EAN-C.	Br. art.	Cena	Strana
				RSD/kom.						RSD/100	
101 16-1500	1500 / GFK	5613213	5408 10 8		307	101 VL3500	3500 / Aluminijum	5045359	5401 99 3		291
101 16-3000	3000 / GFK	5613220	5408 10 9		307	101 VL4000	4000 / Aluminijum	5050803	5401 99 5		291
101 16-750	750 / GFK	5613206	5408 10 7		307					RSD/kom.	
101 20-3000	3000 / GFK	5690733	5408 10 5		307	101 VRS-16	750	5613350	5408 98 2		307
101 20-6000	6000 / GFK	5636731	5408 14 8		307	101 VS-16	750	5613336	5408 97 8		307
101 3B-4000	2000 / Aluminijum	5674733	5402 86 4		291	101 W-16	1660 / Aluminijum	5613305	5408 68 9		308
101 3B-4500	2500 / Aluminijum	5674740	5402 86 6		291	101 WG-16	16110	5613374	5408 98 6		309
101 3B-5000	3000 / Aluminijum	5674757	5402 86 8		291					RSD/100	
101 3B-5500	3500 / Aluminijum	5674764	5402 87 0		291						
101 3B-6000	4000 / Aluminijum	5674795	5402 87 2		291	108 B DIN	/ kom / FT	5429678	5416 56 6		331
101 3B-6500	4500 / Aluminijum	5674801	5402 87 4		291						
101 3B-7000	5000 / Aluminijum	5674818	5402 87 6		291	112 DIN-100	/ kom / F	5428893	5410 09 6		306
101 3B-7500	5500 / Aluminijum	5674825	5402 87 8		291	112 DIN-CU-100	/ Cu	5429074	5410 30 4		306
101 3B-8000	5500 / Aluminijum	5674856	5402 88 0		291						
101 3-ES-16	750	5613329	5408 97 6		307	113 8-10	/ Zn / Cu	5446231	5230 21 7		302
				RSD/100		113 B-HD-16	/ Zn / Cu	5752295	5412 81 1		305
101 A-1500	1500 / kom / FT	5427575	5400 15 5		275	113 B-MS-HD 8-10	/ Zn / Cu	5629474	5230 36 5		302
101 A-1500	1500 / kom / FT	5427575	5400 15 5		291	113 BZ-FL	/ Zn / G	5739999	5230 44 6		281
				RSD/kom.		113 B-Z-HD	/ Zn / VZ	5629535	5230 32 2		302
101 A-16	1660 / Aluminijum	5613268	5408 35 2		308	113 B-Z-HD	/ Zn / VZ	5752356	5412 80 3		305
				RSD/100		113 B-Z-HD-FL	/ Zn / G	5740056	5230 46 2		281
101 A-CU	1500 / Cu	5629054	5400 62 7		332	113 Z-16	/ Zn / VZ	5429616	5412 60 9		305
101 A-CU	1500 / Cu	5629054	5400 62 7		332	113 Z-20	/ Zn / VZ	5959601	5230 52 7		305
101 A-CU	1500 / Cu	5629054	5400 62 7		275	113 Z-20	/ Zn / VZ	5959601	5230 52 7		309
101 A-CU	1500 / Cu	5629054	5400 62 7		291	113 Z8-10	/ Zn / G	5412212	5229 96 0		302
101 A-L100	/ kom / FT	5428411	5402 80 8		292	113 ZN-16	/ Zn / Cu	5446415	5412 63 3		305
101 A-L150	/ kom / FT	5428473	5402 85 9		292						
101 ALU-1000	1000 / Aluminijum	5901334	5401 77 1		292	120 A	/ Zn / G	5428657	5405 06 8		290
101 ALU-1500	1500 / Aluminijum	5427810	5401 80 1		292						
101 ALU-2000	2000 / Aluminijum	5427872	5401 83 6		292					RSD/kom.	
101 ALU-2500	2500 / Aluminijum	5898399	5401 85 2		292	128 F	/ kom / FT	5428718	5405 76 9		294
101 ALU-3000	3000 / Aluminijum	5902119	5401 87 9		292	128 K	/ Aluminijum	5428770	5405 86 6		294
				RSD/kom.						RSD/100	
101 A-M16	2060 / Aluminijum	5674474	5408 35 0		308						
				RSD/100		132 CU	/ Cu	5902171	5202 86 8		295
101 B-16 M16	M16	5897910	5402 95 6		290	132 K-CU	/ Cu	5902232	5202 59 0		295
				RSD/kom.		132 K-VA	/ V2A	5403036	5202 51 5		295
101 BB-16	1640	5613381	5408 98 8		309	132 N-DK	/ kom / FT	5902294	5202 56 6		295
101 BP-16	17540	5613367	5408 98 4		309	132 U	/ V2A	5038269	5203 01 5		295
				RSD/100		132 U-CU	/ V2A / Cu	5289746	5203 02 3		295
101 F1000	/ kom / FT	5430094	5424 10 0		291	132 VA	/ V2A	5403814	5202 83 3		295
101 F1500	/ kom / FT	5430216	5424 15 1		275						
101 F1500	/ kom / FT	5430216	5424 15 1		332	133 A	/ PA	5402138	5202 24 8		298
101 F1500	/ kom / FT	5430216	5424 15 1		291	133 NB	/ PA	5904335	5202 21 3		298
				RSD/kom.							
101 F-16	16121	5613428	5408 99 2		309	156 16	/ kom / FT	5411079	5228 22 0		305
				RSD/100		156 8-10	/ kom / FT	5410836	5228 02 6		304
101 F2000	/ kom / FT	5430339	5424 20 8		275	156 FL	/ kom / FT	5411192	5228 32 8		304
101 F2000	/ kom / FT	5430339	5424 20 8		332	156 K8-10 CU	/ Cu	5411017	5228 13 1		304
101 F2000	/ kom / FT	5430339	5424 20 8		291	156 K8-10 ST	/ kom / FT	5410959	5228 12 3		304
				RSD/kom.							
101 FS-16	750	5613343	5408 98 0		307	157 E-CU	/ Cu	5902355	5215 80 3		297
				RSD/100		157 EK-CU	/ Cu	5902478	5215 85 4		297
101 G1000	/ kom / FT	5428053	5402 10 7		292	157 EK-VA	/ V2A	5902416	5215 83 8		297
101 G1500	/ kom / FT	5428176	5402 15 8		292	157 E-VA	/ V2A	5407232	5215 50 1		297
				RSD/kom.		157 F-CU 230	/ Cu	5902539	5216 19 2		296
101 HV-16	1690	5613411	5408 99 0		309	157 F-CU 280	/ Cu	5813019	5216 20 6		296
101 IAB	18 / Aluminijum	5673750	5408 73 3		310	157 F-CU 410	/ Cu	5813132	5216 25 7		296
101 IAG	20107 / Aluminijum	5674290	5408 50 4		308	157 FK-CU 230	/ Cu	5902652	5216 18 4		296
101 IAG-16	16107 / Aluminijum	5613282	5408 50 6		308	157 FK-CU 280	/ Cu	5813071	5216 21 4		296
101 IDK	20125 / Aluminijum	5895817	5408 24 5		308	157 FK-CU 410	/ Cu	5813194	5216 26 5		296
101 IDK-16	16125 / Aluminijum	5613244	5408 24 7		308	157 FK-VA 230	/ V2A	5902591	5215 54 4		296
101 IES	2060 / Aluminijum	5674412	5408 39 3		308	157 FK-VA 280	/ V2A	5812296	5215 58 7		296
101 IES-16	1660 / Aluminijum	5613275	5408 39 5		308	157 FK-VA 410	/ V2A	5812418	5215 60 9		296
101 IGL	20127 / Aluminijum	5674177	5408 62 8		308	157 F-VA 230	/ V2A	5407294	5215 55 2		296
101 IGL-16	16127 / Aluminijum	5613312	5408 63 0		308	157 F-VA 280	/ V2A	5812234	5215 57 9		296
101 IK	20100 / Aluminijum	5895879	5408 29 6		307	157 F-VA 410	/ V2A	5812357	5215 59 5		296
101 IK-16	16100 / Aluminijum	5613251	5408 29 8		307	157 FX-AL	/ Aluminijum	5531791	5215 87 5		296
101 ISP M10	110 / Aluminijum	5674351	5408 45 8		310	157 FX-CU	/ Cu	5531852	5215 87 9		297
101 IT	2065 / Aluminijum	5681496	5408 15 6		307	157 I-CU	/ Cu	5812593	5215 74 9		296
101 IT-16	1660 / Aluminijum	5613237	5408 15 8		307	157 IK-VA	/ V2A	5812531	5215 66 8		297
101 IV	2060 / Aluminijum	5674238	5408 55 5		308	157 I-VA	/ V2A	5407355	5215 62 5		296
101 IV-16	1660 / Aluminijum	5613299	5408 55 7		308	157 L-CU	/ Cu	5812111	5215 47 1		297
101 IW-M10	2060 / Aluminijum	5673811	5408 68 7		308	157 LK-CU	/ Cu	5811930	5215 38 2		298
				RSD/100		157 LK-VA	/ V2A	5811879	5215 37 4		298
101 J1000	1000 / Aluminijum	5034810	5401 97 0		292	157 L-VA	/ V2A	5407171	5215 43 9		297
				RSD/kom.		157 NB-VA	/ V2A	5903673	5215 27 7		298
101 MA-16	1691	5613442	5408 99 6		310	157 ND-VA	/ V2A	5903796	5215 30 7		298
101 R-16	1681	5613435	5408 99 4		310						
101 RH-16	cma / PA	5674924	5408 10 1		309	159 K-VA	/ V2A	5813255	5216 81 8		299
				RSD/100		159 VA-V	/ V2A	5407959	5217 07 5		298
101 ST	M16	5428534	5402 89 1		290						
101 VL1500	1500 / Aluminijum	5105619	5401 98 0		291	163 100 CU	/ Cu	5409939	5223 60 1		303
101 VL2000	2000 / Aluminijum	5107774	5401 98 3		291	163 100 FT	/ kom / FT	5409519	5223 10 5		303
101 VL2500	2500 / Aluminijum	5108672	5401 98 6		291	163 150 FT	/ kom / FT	5409632	5223 15 6		303
101 VL3000	3000 / Aluminijum	5108733	5401 98 9		291	163 200 FT	/ kom / FT	5409755	5223 20 2		303

02 TBS-Katalog_2010_Neuer_Stand / sr / 01/07/2011 (LLEExport_01296)

Tip	Dimenzije/boja/raz.	EAN-C.	Br. art.	Cena	Strana	Tip	Dimenzije/boja/raz.	EAN-C.	Br. art.	Cena	Strana
163 70 FT	/ kom / FT	5409458	5223 07 5	RSD/100	303	213 3000 DIN	3000/ kom / FT	5373810	5003 04 0	RSD/kom.	276
						213 3000 M	3000/ kom / FT	5374237	5003 31 8		276
165 B 100	/ kom / FT	5408970	5218 82 9		300	219 20 BP CU	1500/ kom / Cu	5371717	5000 50 5		272
165 B 60	/ kom / FT	5408918	5218 81 0		300	219 20 BP V4A	1000/ V4A	5740650	5000 85 8		272
165 KR	/ PE	5409038	5218 86 1		300	219 20 BP V4A	1500/ V4A	5371830	5000 86 6		272
165 MBG HFL	/ PP	5623052	5218 88 5		299	219 20 OMEX FT	1500/ kom / FT	5371298	5000 01 7		272
165 MBG UH	crna/ PP	5674580	5218 88 2	RSD/kom.	299	219 20 OMEX FT	2000/ kom / FT	5371472	5000 20 3		272
165 MBG UH	crna/ PP	5674580	5218 88 2		312	219 20 ST FT	1500/ kom / FT	5814450	5000 75 0		272
				RSD/100		219 20 ST FT	1000/ kom / FT	5018049	5000 74 2		272
165 MBG-10	/ PE	5408734	5218 67 5		299	219 25 OMEX FT	1500/ kom / FT	5371359	5000 02 5		272
165 MBG-10 200	/ PE	5814634	5218 75 6		299	219 25 ST FT	1500/ kom / FT	5111047	5000 76 9		272
165 MBG-8	/ PE	5408857	5218 69 1		299						
165 MBG-8 200	/ PE	5904519	5218 74 8		299						
165 NBK 55	55/ PA	5904274	5218 31 4		300					RSD/100	
165 OBG-8	/ PE	5408796	5218 68 3		299	223 DIN MS	/ Zn / Cu	5423676	5335 25 6		329
165 R-8-10	/ PE	5625889	5218 99 7		300	223 DIN ZN	/ Zn / G	5423614	5335 20 5		329
						223 O DIN MS	/ Zn / Cu	5890119	5335 16 7		329
166 LS 70	/ kom / FT	5410416	5226 57 0		304	223 O DIN ZN	/ Zn / G	5890058	5335 14 0		329
168 8-10 M6	/ Zn / G	5411499	5229 16 2		303	226 8-10	/ kom / FT	5424215	5336 00 7		329
168 DIN 30	56/ Zn / G	5411734	5229 48 0		303	226 CU	/ Cu	5424277	5336 02 3		329
168 DIN-K-M6	/ Zn / G	5412151	5229 83 9		303	226 VA	/ V2A	5424338	5336 05 8		329
168 DIN-K-M8	/ Zn / Cu	5411611	5229 38 3		303	226 ZV CU	/ V2A	5424451	5336 09 0		330
168 FL30-M6	56/ Zn / VZ	5411673	5229 46 4		303	226 ZV VA	/ Cu	5424390	5336 07 4		330
168 FL40-M8	66/ TG / FT	5411970	5229 55 3		303						
168 ZN-M6	/ Zn / Cu	5411550	5229 36 7		303	233 8	/ kom / FT	5424635	5336 30 9		330
						233 A VA	/ V2A	5424871	5336 45 7		330
172 AR	/ Aluminijum	5409090	5218 92 6		326	233 A ZV	/ Cu	5424932	5336 50 3		330
						233 VA	/ V2A	5424758	5336 34 1		330
176 A 100	/ TG / F	5410652	5227 10 0		304	233 ZV	/ V2A	5424819	5336 37 6		330
176 A 150	/ TG / F	5410713	5227 15 1		304						
176 A 65	/ TG / F	5410539	5227 07 0		304	237 N CU	/ Cu	5453673	5328 28 4		319
176 A 80	/ TG / F	5410591	5227 08 9		304	237 N FT	/ kom / F	5453611	5328 20 9		318
177 20 CU	/ PA	5904991	5207 74 6		301	239	/ Zn / G	5423195	5329 07 8		318
177 20 KL	/ PA	5009726	5207 45 1		302						
177 20 M8	/ PA	5404897	5207 44 4		301	244	/ Zn / G	5417316	5311 03 9		319
177 20 VA M6	/ V2A	5404774	5207 33 9		301						
177 20 VA M8	/ V2A	5404835	5207 34 7		301	245 8-10 CU	/ Cu	5417439	5311 15 2		319
177 20 VA-VK M6	/ V2A / Cu	5904878	5207 80 0		301	245 8-10 FT	/ kom / FT	5417378	5311 10 1		319
177 30 CU	/ PA	5905059	5207 75 4		301						
177 30 M8	/ PA	5404958	5207 46 0		301	247 8-10 CU	/ Cu	5417552	5311 26 8		319
177 55 CU	/ PA	5905110	5207 76 2		301	247 8-10 FT	/ kom / FT	5417491	5311 20 9		319
177 55 M8	/ PA	5405016	5207 48 7		301						
177 B-HD20	/ PA	5336433	5207 85 1		301	249 8-10 ALU	44/ Aluminijum	5417736	5311 51 9		316
177 B-HD30	/ PA	5334811	5207 87 8		301	249 8-10 ALU-OT	/ Aluminijum	5466192	5311 58 5		266
177 U	svetlosiva/ PP	5069546	5207 37 1		301	249 8-10 ALU-OT	/ Aluminijum	5466192	5311 58 5		325
						249 8-10 CU	40/ Cu	5417798	5311 52 7		316
194	siva M8/ PA	5404651	5207 25 8		302	249 8-10 ST	40/ kom / FT	5417675	5311 50 0		316
						249 8-10 ST-OT	/ kom / FT	5737063	5311 50 3		266
194 K	siva M8/ PA	5110392	5207 26 6		302	249 8-10 ST-OT	/ kom / FT	5737063	5311 50 3		325
						249 8-10 VA	40/ V2A	5417910	5311 55 1		316
				RSD/kg		249 8-10 ZV	44/ Cu	5417859	5311 53 5		316
198 60	2160	5399674	5101 06 9		334	249 VA-OT	/ V2A	5693789	5311 57 3		266
						249 VA-OT	/ V2A	5693789	5311 57 3		325
199 DIN	M8/ kom / FS	5405252	5208 01 7		304	250	/ kom / FT	5418696	5312 90 6		279
						250	/ kom / FT	5418696	5312 90 6		320
200 1500	1500/ kom / FT	5429791	5420 15 6		332						
200 1500	1500/ kom / FT	5429791	5420 15 6		275	250 A-BO	/ kom / F	5806530	5313 06 6		279
200 VA-1500	1500/ V4A	5751571	5420 50 4		275	250 A-FT	40/ kom / FT	5740537	5313 01 5		279
200 VA-1500	1500/ V4A	5751571	5420 50 4		332	250 AS-FT	20/ kom / FT	5543015	5313 03 1		279
						250 A-VA	40/ V2A	5740476	5313 02 3		279
204 KL-1500	/ kom	5430575	5430 15 1		276	250 V4A	/ V4A	5700876	5312 92 5		278
204 KL-1500	/ kom	5430575	5430 15 1		332	250 V4A	/ V4A	5700876	5312 92 5		319
				RSD/kom.		250 VA	/ V2A	5418757	5312 92 2		278
204 KS-2000	/ kom / F	5901457	5430 01 1		275	250 VA	/ V2A	5418757	5312 92 2		319
204 KS-2000	/ kom / F	5901457	5430 01 1		332						
204 KS-2500	/ kom / F	5901570	5430 06 2		275	251 8-10	/ kom / FT	5417972	5312 03 5		320
204 KS-2500	/ kom / F	5901570	5430 06 2		332	251 CU	/ Cu	5418030	5312 13 2		320
205 B-M10 VA	M10/ V4A	5900498	5420 00 8		280	252 8-10 CU	/ Cu	5418214	5312 41 8		278
205 B-M12 VA	M12/ V4A	5629290	5420 01 6		280	252 8-10 CU	/ Cu	5418214	5312 41 8		320
						252 8-10 FT	/ kom / FT	5418092	5312 31 0		278
						252 8-10 FT	/ kom / FT	5418092	5312 31 0		321
213 1000 DIN	1000/ kom / FT	5373575	5003 00 8		276	252 8-10 V4A	/ V4A	5700869	5312 31 8		277
213 1000 M	1000/ kom / FT	5373995	5003 25 3		276	252 8-10X16 CU	/ Cu	5418276	5312 44 2		278
213 1500 DIN	1500/ kom / FT	5373636	5003 01 6		276	252 8-10X16 CU	/ Cu	5418276	5312 44 2		321
213 1500 F	1500/ kom / FT	5374718	5003 77 6		276	252 8-10X16 FT	/ kom / FT	5418153	5312 34 5		278
213 1500 M	1500/ kom / FT	5374053	5003 26 1		276	252 8-10X16 FT	/ kom / FT	5418153	5312 34 5		321
213 2000 DIN	2000/ kom / FT	5373698	5003 02 4		276	252 8-10XFL30 FT	/ kom / F	5418399	5312 65 5		278
213 2000 F	2000/ kom / FT	5374770	5003 78 4		276	252 8-10XFL30 FT	/ kom / F	5418399	5312 65 5		320
213 2000 M	2000/ kom / FT	5374114	5003 28 8		276						
213 2500 DIN	2500/ kom / FT	5373759	5003 03 2		276	253 10X16	/ kom / F	5418573	5312 80 9		278
213 2500 M	2500/ kom / FT	5374176	5003 29 6		276	253 10X16	/ kom / F	5418573	5312 80 9		321

Lista tipova

Konstrukcija EAN-broja: oznaka zemlje **40** oznaka proizvođača **1219** (za brojeve artikala koji počinju sa **0** važi: **1010**) Individualni EAN-C **5647589**

Tip	Dimenzije/boja/raz.	EAN-C.	Br. art.	Cena	Strana	Tip	Dimenzije/boja/raz.	EAN-C.	Br. art.	Cena	Strana
253 8X8	/ kom / F	5418337	5312 60 4	RSD/100	277	301 V	/ kom / FS	5426790	5350 86 7	RSD/100	327
253 8X8	/ kom / F	5418337	5312 60 4		320	301 V-CU	/ Cu	5426851	5350 88 3		327
						301 V-VA	/ V2A	5426912	5350 90 5		327
254 DIN 8-10 CU	/ Cu	5419112	5314 13 5		320	303 DIN-1	/ kom / FT	5399971	5102 11 1		328
254 DIN 8-10 FT	/ kom / FT	5418993	5314 03 8			303 DIN-1 1/2	/ kom / FT	5400097	5102 15 4		328
						303 DIN-1 1/4	/ kom / FT	5400035	5102 13 8		328
255 30	52/ kom / FT	5419174	5314 51 8		277	303 DIN-1/2	/ kom / FT	5399858	5102 07 3		328
255 A-FL30 FT	60/ kom / FT	5419235	5314 53 4		277	303 DIN-2	/ kom / FT	5400158	5102 19 7		328
						303 DIN-2 1/2	/ kom / FT	5400219	5102 21 9		328
256 A-DIN 30 FT	60/ kom / FT	5419471	5314 65 8		277	303 DIN-3	/ kom / FT	5400271	5102 23 5		328
256 A-DIN 40 FT	80/ kom / FT	5419532	5314 66 6		277	303 DIN-3 1/2	/ kom / FT	5400332	5102 25 1		328
256 DIN 30 FT	60/ kom / FT	5419297	5314 61 5		277	303 DIN-3/4	/ kom / FT	5399919	5102 08 1		328
256 DIN 40 FT	80/ kom / FT	5419358	5314 62 3		277	303 DIN-3/8	/ kom / FT	5399797	5102 05 7		328
						303 DIN-4	/ kom / FT	5400394	5102 27 8		328
259 8-10	/ TG / FT	5419716	5315 50 6		318	311 N-ALU 16	/ Aluminijum	5631392	3049 34 5		285
259 A FT	/ kom / FT	5740414	5315 51 4		279	311 N-ALU 8-10	/ Aluminijum	5631576	3049 25 6		285
259 A ST	/ kom	5237198	5315 55 7		279	311 N-CU 16	/ Cu	5631514	3049 30 2		285
259 A VA	/ V2A	5740353	5315 52 2		279	311 N-CU 8-10	/ Cu	5631699	3049 20 5		285
						311 N-VA 16	/ V2A	5631453	3049 32 9		285
260 8	/ Zn / G	5419839	5315 70 0		318	311 N-VA 8-10	/ V2A	5631637	3049 22 1		285
260 8-10 MS	/ CuZn / Cu	5419778	5315 65 4		318						
262	/ kom / FT	5419891	5316 01 4		324	319 10	/ TG / F	5421931	5325 31 5		325
						319 8	/ TG / F	5421870	5325 30 7		325
262 A-DIN CU	/ Cu	5420071	5316 25 1		324	324 S-CU	/ Cu	5422532	5326 33 8		326
262 A-DIN FT	/ kom / FT	5420019	5316 21 9		324	324 S-FT	/ kom / FT	5422419	5326 30 3		326
262 CU	/ Cu	5419952	5316 15 4		324	324 S-VA	/ V2A	5422471	5326 31 1		326
262 ZM	/ kom / FT	5818359	5316 17 0		324						
264	/ kom / F	5420316	5316 51 0		325	330 K	/ PA	5401599	5201 10 1		294
264 CU	/ Cu	5420378	5316 55 3		325					RSD/kom.	
267	/ kom / FT	5420132	5316 30 8		324	356 100	100 10	5230595	2360 10 1		285
						356 100	100 10	5230595	2360 10 1		334
						356 50	50 10	5230533	2360 05 5		285
267 VA	/ V2A	5420194	5316 32 4		324	356 50	50 10	5230533	2360 05 5		334
269 8-10	/ Zn / G	5420439	5317 01 0		322						
269 MS	/ Zn / Cu	5420491	5317 05 3		322	364	/ kom / FT	5244219	3051 01 3		335
270 8-10	/ kom / FT	5420552	5317 20 7		322					RSD/100	
270 CU	/ Cu	5420675	5317 25 8		322						
271 8-10	/ kom / FT	5420798	5317 40 1		322	366 35	35/ kom / FT	5388876	5059 35 6		285
271 CU	/ Cu	5420910	5317 45 2		322	366 50	50/ kom / FT	5389057	5059 49 6		285
272 14	/ TG / FT	5421092	5318 14 9		322	370 H	55/ kom / FT	5382690	5025 20 6		282
272 8	/ TG / FT	5421030	5318 08 4		322	470 4-16	/ CuZn / N	5389231	5064 01 5		267
273 8-10	/ kom / FT	5420613	5317 22 3		323					RSD/kom.	
273 CU	/ Cu	5420736	5317 27 4		323	480 180		5412571	5240 03 4		250
274 8-10	/ kom / FT	5420859	5317 42 8		323	480 250		5412755	5240 07 7		250
274 CU	/ Cu	5420972	5317 47 9		323	480 350		5412694	5240 06 9		250
280 8-10	/ Zn / G	5421276	5320 01 1		325	481		5412816	5240 08 5		250
280 VK	/ Zn	5421337	5320 05 4		325	482		5412632	5240 05 0		250
287	/ Aluminijum	5421573	5320 70 4		326	483 SN		5450894	5239 91 4		251
287 CU	/ Cu	5421511	5320 69 0		326						
288 DIN	/ Aluminijum	5421634	5320 71 2		326	484 M12	13/ kom / F	5412991	5240 22 0		250
292 DIN	/ TG / F	5424994	5340 01 2		331	484 M16	17/ kom / F	5413059	5240 23 9		250
						484 M20	21/ kom / F	5413110	5240 24 7		250
						484 M24	25/ kom / F	5413172	5240 25 5		250
301 CU-100	/ Cu	5426370	5350 70 0		328						
301 CU-110	/ Cu	5426431	5350 71 9		328	485 M10	11/ kom / F	5413233	5240 30 1		250
301 CU-120	/ Cu	5426493	5350 72 7		328	485 M12	13/ kom / F	5413295	5240 32 8		250
301 CU-80	/ Cu	5426257	5350 68 9		328	485 M16	17/ kom / F	5413356	5240 33 6		250
301 CU-90	/ Cu	5426318	5350 69 7		328	485 M20	21/ kom / F	5413417	5240 34 4		250
301 DIN-100	/ kom / FS	5425717	5350 10 7		327						
301 DIN-110	/ kom / FS	5425779	5350 11 5		327						
301 DIN-120	/ kom / FS	5425830	5350 12 3		327						
301 DIN-80	/ kom / FS	5425595	5350 08 5		327	555 7.6x380 SW	7,6 x 380 102/ PA	5820215	2332 75 2		313
301 DIN-90	/ kom / FS	5425656	5350 09 3		327						
301 S-100	/ kom / FS	5426974	5351 05 7		328	708 30 HG	52/ kom / G	5383659	5030 23 4		283
301 S-120	/ kom / FS	5427032	5351 07 3		328	708 30 SP	52/ kom / G	5383413	5030 02 1		283
301 S-AL-100	/ Aluminijum	5890652	5351 35 9		328	708 40 HG	52/ kom / G	5383710	5030 24 2		283
301 S-AL-120	/ Aluminijum	5890713	5351 37 5		328						
301 S-CU-100	/ Cu	5427216	5351 45 6		328	710 30	52/ kom / G	5383055	5028 03 5		282
301 S-CU-120	/ Cu	5427278	5351 47 2		328	710 40	62/ kom / G	5383116	5028 04 3		282
301 S-VA-100	/ V2A	5427094	5351 25 1		328						
301 S-VA-120	/ V2A	5427155	5351 28 6		328	831 30	54/ kom / FT	5383833	5032 03 2		282

02 TBS-Katalog_2010_Neuer_Stand / sr / 01/07/2011 (LLEExport_01296)

Tip	Dimenzije/boja/raz.	EAN-C.	Br. art.	Cena	Strana	Tip	Dimenzije/boja/raz.	EAN-C.	Br. art.	Cena	Strana
831 30 M6	54 / kom / FT	5383956	5032 23 7	RSD/100	282	1801 RK30	/ kom / G	5378792	5015 73 1	RSD/kom.	258
831 40	65 / kom / FT	5383895	5032 04 0			282	1801 RK40	/ kom / G	5455837		5015 77 4
831 40 M6	65 / kom / FT	5384014	5032 24 5	RSD/100	282	1801 RK95	/ kom / G	5378914	5015 76 6	RSD/kom.	258
832 30	55 / kom / FT	5384137	5032 53 9			282	1801 SCH	siva / PS	5378679		5015 71 5
832 40	65 / kom / FT	5384199	5032 54 7	RSD/100	282	1801 VDE	siva / CuZn	5378556	5015 65 0	RSD/kom.	258
833 35	60 / kom / FT	5384434	5033 03 9			282	1802 10 CU	/ Cu	5002260		5015 84 2
835	/ kom / FT	5433750	5033 20 9	RSD/100	281	1802 10 VA	/ V2A	5002284	5015 86 6	RSD/kom.	263
853 DIN	/ kom / F	5423379	5331 01 3			281	1802 12 CU	/ Cu	5699354		5015 84 4
856	/ Cu	5423430	5331 50 1	RSD/100	327	1802 14 CU	/ Cu	5699361	5015 84 7	RSD/kom.	263
910 N 10x50 GRW	1050 / PA	5229155	2349 10 8			327	1802 20 CU	/ Cu	5699408		5015 84 9
910 N 12x60 GRW	1260 / PA	5229216	2349 12 4	RSD/100	327	1802 5 CU	/ Cu	5002253	5015 83 0	RSD/kom.	263
910 N 5x25 GRW	525 / PA	5228851	2349 04 3			327	1802 5 VA	/ V2A	5002277		5015 85 4
910 N 6x30 GRW	630 / PA	5228912	2349 05 1	RSD/100	327	1802 6 CU	/ Cu	5699330	5015 83 2	RSD/kom.	263
910 N 6x60 GRW	660 / PA	5228974	2349 07 8			327	1802 8 CU	/ Cu	5699347		5015 83 6
910 N 8x40 GRW	840 / PA	5229032	2349 08 6	RSD/100	334	1802 AH 10	/ V2A	5033677	5015 88 4	RSD/kom.	263
925 1	70 31,7-33,7 / kom / G	5385455	5040 11 6			334	1802 AH 5	/ V2A	5033615		5015 88 0
925 1 1/2	88 46,3-48,3 / kom / G	5385578	5040 15 9	RSD/100	334	1802 KL	/ V2A	5033738	5015 89 0	RSD/kom.	263
925 1 1/4	81 40,4-42,4 / kom / G	5385516	5040 13 2			334	1804	/ CuZn	5378495		5015 55 3
925 1/2	56 19,3-21,3 / kom / G	5385332	5040 07 8	RSD/100	334	1804 UP	/ CuZn	5378433	5015 54 5	RSD/kom.	261
925 1/4	48 11,5-13,5 / kom / G	5385219	5040 03 5			334	1805 2 FT	200 / kom / FT	5379096		5016 02 9
925 3/4	62 24,9-26,9 / kom / G	5385394	5040 09 4	RSD/100	334	1805 2 FT	200 / kom / FT	5379096	5016 02 9	RSD/kom.	281
925 3/8	52 15,2-17,2 / kom / G	5385271	5040 05 1			334	1805 2 VA	200 / V4A	5922216		5016 09 6
927 0	/ CuZn / N	5388517	5057 50 7	RSD/100	264	1805 2 VA	200 / V4A	5922216	5016 09 6	RSD/kom.	263
927 1	/ V2A	5388579	5057 51 5			264	1805 4 FT	302 / kom / FT	5379157		5016 03 7
927 2	/ V2A	5388630	5057 52 3	RSD/100	264	1805 4 FT	302 / kom / FT	5379157	5016 03 7	RSD/kom.	281
927 2 6-K	/ V2A	5699651	5057 59 9			264	1805 4 VA	302 / V4A	5800354		5016 11 8
927 4	/ V2A	5388692	5057 55 8	RSD/100	311	1805 4 VA	302 / V4A	5800354	5016 11 8	RSD/kom.	263
927 BAND-VA	/ V2A	5805458	5057 92 2			311	1805 6 FT	404 / kom / FT	5379218		5016 04 5
927 SCH-K-VA	/ V2A	5805519	5057 93 0	RSD/100	264	1805 6 FT	404 / kom / FT	5379218	5016 04 5	RSD/kom.	281
928	240 / CuZn / N	5385936	5040 50 7			264	1805 6 VA	404 / V4A	5922278		5016 12 6
937 50	100 / kom / FT	5385998	5043 01 8	RSD/100	266	1805 6 VA	404 / V4A	5922278	5016 12 6	RSD/kom.	263
939	300 / kom / G	5386056	5043 10 7			266	1807	/ Aluminijum	5379270		5016 14 2
942 11	44 8-11 / Cu / N	5384557	5038 01 4	RSD/100	264	1808	/ CuZn	5378075	5015 01 4	RSD/kom.	260
942 15	50 13-15 / Cu / N	5384618	5038 03 0			264	1809	siva / CuZn	5378259		5015 07 3
942 18	52 16-18 / Cu / N	5384670	5038 05 7	RSD/100	264	1809 A	crna / V2A	5959427	5015 11 1	RSD/kom.	262
942 22	55 19-22 / Cu / N	5384731	5038 07 3			264	1809 BG	siva / CuZn	5378372		5015 50 2
942 28	63 24-28 / Cu / N	5384793	5038 08 1	RSD/100	265	1809 M	siva / CuZn	5378310	5015 08 1	RSD/kom.	259
942 35	71 30-35 / Cu / N	5384854	5038 11 1			265	1809 UP	/ CuZn	5378198		5015 06 5
942 43	81 39-43 / Cu / N	5384915	5038 13 8	RSD/100	265	1810	/ kom / F	5378136	5015 05 7	RSD/kom.	260
942 49	86 44-49 / Cu / N	5384977	5038 15 4			265	1811	250 / kom / FT	5377894		5014 01 8
950 Z 1	66 31,5-34,5 / Zn / G	5386353	5050 11 1	RSD/100	265	1811 L	400 / kom / FT	5377955	5014 02 6	RSD/kom.	281
950 Z 1 1/2	84 46,5-49,5 / Zn / G	5386476	5050 15 4			265	1813 DIN	/ kom / FT	5378013		5014 21 2
950 Z 1 1/4	78 40,5-43,5 / Zn / G	5386414	5050 13 8	RSD/100	265	1813 KL	/ kom / FT	5901938	5014 42 5	RSD/kom.	279
950 Z 1 3/4	88 51-54 / Zn / G	5386537	5050 17 0			265	1814 FT	/ kom / FT	5105015		5014 46 8
950 Z 1/2	54 20-22,5 / Zn / G	5386230	5050 07 3	RSD/100	265	1814 ST	/ kom	5105077	5014 47 6	RSD/kom.	280
950 Z 1/4	45 12-14 / Zn / G	5386117	5050 03 0			265	1816 F-1000X1000	/ kom / FT	5376996		5009 23 5
950 Z 2	96 58,5-61,5 / Zn / G	5386599	5050 19 7	RSD/100	265	1816 F-500X1000	/ kom / FT	5376934	5009 22 7	RSD/kom.	276
950 Z 3/4	61 25-28 / Zn / G	5386292	5050 08 1			265	1816 F-500X500	/ kom / FT	5376873		5009 21 9
950 Z 3/8	50 15,5-17,5 / Zn / G	5386179	5050 05 7	RSD/100	265	1818	/ kom / FT	5377719	5012 01 5	RSD/kom.	280
951	120 / V2A	5386650	5051 50 9			265	1819 20	/ TG / FT	5242710		3041 20 4
952 Z 1	77 30,5-33,5 / kom / FT	5386957	5052 11 4	RSD/100	266	1819 20BP	/ TG / FT	5242772	3041 21 2	RSD/kom.	273
952 Z 1 1/2	94 45,5-48,5 / kom / FT	5387077	5052 15 7			266	1819 25	/ TG / FT	5242833		3041 25 5
952 Z 1 1/4	87 39,5-42,5 / kom / FT	5387015	5052 13 0	RSD/100	266	1819 25BP	/ TG / FT	5242956	3041 95 6	RSD/kom.	273
952 Z 1/2	65 18,5-21,5 / kom / FT	5386834	5052 07 6			266	1820 20	/ kom	5243137		3042 20 0
952 Z 2	105 57-60 / kom / FT	5387190	5052 18 1	RSD/100	266	1820 25	/ kom	5243199	3042 25 1	RSD/kom.	273
952 Z 3/4	71 24-27 / kom / FT	5386896	5052 09 2			266	2056N SAS 12 VA	8-12 / V2A	5432432		1167 01 4
985 M6 25	25 4,3 / St / G	5250395	3133 02 8	RSD/100	334	2056N SAS 16 VA	12-16 / V2A	5432494	1167 02 2	RSD/kom.	267
985 M6 35	35 4,3 / St / G	5250456	3133 03 6			334	2056N SAS 22 VA	16-22 / V2A	5432555		1167 03 0
985 M8 35	35 / St / G	5250579	3133 23 0	RSD/100	335	2056N SAS 28 VA	22-28 / V2A	5432616	1167 04 9	RSD/kom.	267
1801 AH	/ PS	5378617	5015 70 7			335	2056N SAS 8 VA	4-8 / V2A	5432371		1167 00 6
1801 KL1	212 / CuZn	5378730	5015 72 3	RSD/100	259	2066 2M F	/ St / F	5046516	1117 02 5	RSD/kom.	267
1801 KL2	430 / CuZn	5378976	5015 80 4			259	2066 2M FS	/ St / FS	5046578		1117 03 3
1801 KL3	645 / CuZn	5379034	5015 81 2	RSD/100	259	2500 20	/ kom	5243311	3043 20 7	RSD/kom.	273
1801 RK25	/ kom / G	5378853	5015 75 8			258					

02 TBS-Katalog_2010_Neuer_Stand / sr / 01/07/2011 (LLEExport_01296)

Lista tipova

Konstrukcija EAN-broja: oznaka zemlje **40** oznaka proizvođača **1219** (za brojeve artikala koji počinju sa **0** važi: **1010**) Individualni EAN-C **5647589**

Tip	Dimenzije/boja/raz.	EAN-C.	Br. art.	Cena	Strana	Tip	Dimenzije/boja/raz.	EAN-C.	Br. art.	Cena	Strana
2500 25	/ kom	5243373	3043 25 8	RSD/kom.	273	5052 V4A 30X3.5	30 x 3,5/ V4A	5022015	5018 73 0	RSD/100	288
2510 20	/ kom	5717492	3043 31 2		273					RSD/kom.	
2520 20	/ kom	5243793	3043 70 3		274	5700 A DIN		5400936	5106 02 8		333
2520 25	/ kom	5243854	3043 75 4		274	5700 DIN		5400875	5106 00 1		333
2530 20	/ kom	5243557	3043 40 1		274	5800 VA	/ V2A	5900436	5106 14 1		333
2530 25	/ kom	5243618	3043 45 2		274	5800 VZ	/ kom / FS	5900375	5106 13 3		333
2531 20	/ kom	5642312	3043 90 8		274						
2535 20	/ kom	5453796	3043 91 6		274	5900	/ kom	5244813	3059 00 6		335
2535 25	/ kom	5453970	3044 91 2		274	ASP-V11E1 4		5917717	5083 08 7		228
						ASP-V24T 4		5917595	5083 06 0		228
2536 20	/ kom	5643036	3044 90 4		274						
2536 25	/ kom	5642978	3044 83 1		274	C 25-B+C 0		5919391	5095 60 3		142
						C 25-B+C 0		5919391	5095 60 3		171
						C 25-B+C 1		5542957	5095 60 6		134
2710 20	/ kom / FT	5372370	5001 21 8		283	C 25-B+C 1		5542957	5095 60 6		156
2710 25	/ kom / FT	5372431	5001 22 6		283	C 25-B+C 1		5542957	5095 60 6		171
2730 20 FT	/ kom / FT	5372554	5001 40 4		283	CNS 3-D-D	D crna	5952817	5092 70 1		189
2730 20 VA	/ V2A	5635475	5001 36 6		283						
2730 25 FT	/ kom / FT	5372615	5001 41 2		283	CNS-D-D	D svetlosiva	5314837	5092 60 4		189
2745 20 MS	/ CuZn / Cu	5372851	5001 56 0		284	DLS-BS		5685333	5082 38 2		228
2745 20 MS	/ CuZn / Cu	5372851	5001 56 0		331						
						DS-7 16 M/W		5030881	5093 17 1		222
2760 20 FT	101/ kom / FT	5372912	5001 64 1		283						
2760 20 VA	101/ V2A	5635239	5001 61 7		283	DS-BNC M/M		5391098	5093 26 0		221
2760 25 FT	110/ kom / FT	5372974	5001 66 8		283	DS-BNC M/W		5391036	5093 25 2		220
						DS-BNC W/W		5390978	5093 23 6		220
5000	/ kom / F	5415695	5304 00 8	RSD/100	316	DS-F M/W		5022732	5093 27 5		222
						DS-F W/W		5022619	5093 27 2		222
5001 DIN-FT	/ kom / FT	5415879	5304 10 5		316						
5001 N-CU	/ Cu	5817574	5304 17 2		317	DS-N M/W		5805991	5093 99 6		221
5001 N-FT	/ kom / FT	5817512	5304 16 4		317	DS-N W/W		5962243	5093 98 8		221
5001 ZN-CU	/ Zn / Cu	5415930	5304 11 3		316						
						DS-TNC M/W		5087250	5093 27 0		221
5002 DIN-FT	/ kom / FT	5416050	5304 20 2		317						
5003	/ TG / FT	5416234	5304 31 8		317					RSD/100	
						EKE-V		6001767	5492 80 7		317
5004 DIN-FT 12	/ TG / FT	5416357	5304 40 7		321						
5004 DIN-FT 20	/ TG / FT	5416418	5304 50 4		321						
5005 DIN-FT	/ kom / F	5416470	5304 60 1		318	FC-D	D čistobela	5035053	5092 80 0	RSD/kom.	188
5005 N-FT	/ kom / FT	5817758	5304 66 0		318						
						FC-ISDN-D	D čistobela	5047223	5092 81 2		189
5009	/ kom / F	5416951	5304 97 0		317						
						FC-RJ-D	D čistobela	5047254	5092 82 8		189
5010 20 FT	/ kom / FT	5503057	5304 52 0		321						
						FC-SAT-D	D čistobela	5035176	5092 81 6		188
5011	/ kom / FT	5417071	5304 99 7		280						
5011	/ kom / FT	5417071	5304 99 7		317	FC-TAE-D	D čistobela	5035237	5092 82 4		188
						FC-TV-D	D čistobela	5035114	5092 80 8		188
5011 VA M10	/ V4A	5629115	5334 93 4		280						
5011 VA M10	/ V4A	5629115	5334 93 4		317	FDB-2 24-M	3222	5683339	5098 38 0		246
5011 VA M12	/ V4A	5959663	5334 94 2		280	FDB-2 24-N	3222	5683384	5098 39 0		246
5011 VA M12	/ V4A	5959663	5334 94 2		317	FDB-3 24-M	3222	5683346	5098 38 2		246
						FDB-3 24-N	3222	5683391	5098 39 2		246
5052 DIN 20X2.5	/ kom / FT	5680468	5019 34 0	RSD/100	270					RSD/100	
5052 DIN 20X2.5	/ kom / FT	5680468	5019 34 0		288	F-FIX-10		5070054	5403 10 3		293
5052 DIN 25X3	/ kom / FT	5694007	5019 34 2		270					RSD/kom.	
5052 DIN 25X3	/ kom / FT	5694007	5019 34 2		288	F-FIX-132	/ V2A	5613572	5403 33 0		294
5052 DIN 30X3	/ kom / FT	5694014	5019 34 4		270					RSD/100	
5052 DIN 30X3	/ kom / FT	5694014	5019 34 4		288	F-FIX-16		5548713	5403 20 0		292
5052 DIN 30X3.5	/ kom / FT	5680475	5019 34 5		288	F-FIX-B10	/ PP	5070085	5403 12 4		293
5052 DIN 30X3.5	/ kom / FT	5680475	5019 34 5		270	F-FIX-B16	/ PP	5548959	5403 23 5		293
5052 DIN 30X3.5	/ kom / FT	5680482	5019 34 7		288					RSD/kom.	
5052 DIN 30X3.5	/ kom / FT	5680482	5019 34 7		270	F-FIX-BASIS	/ PP	5034933	5403 32 4		290
5052 DIN 30X4	/ kom / FT	5680499	5019 35 0		288	F-FIX-JUNIOR	1000/ Aluminijum	5034872	5403 30 8		290
5052 DIN 30X4	/ kom / FT	5680499	5019 35 0		270					RSD/100	
5052 DIN 40X4	/ kom / FT	5680505	5019 35 5		288	F-FIX-KL	/ V2A	5548775	5403 21 9		293
5052 DIN 40X4	/ kom / FT	5680505	5019 35 5		270	F-FIX-S10		5070078	5403 11 7		293
5052 DIN 40X5	/ kom / FT	5680512	5019 36 0		288	F-FIX-S16		5548898	5403 22 7		293
5052 V2A 30X3.5	30 x 3,5/ V2A	5800415	5018 50 1		270						
5052 V2A 30X3.5	30 x 3,5/ V2A	5800415	5018 50 1		288					RSD/100	
5052 V4A 30X3.5	30 x 3,5/ V4A	5800477	5018 70 6		270	FL 20-CU	20 x 2,5/ Cu	5382331	5021 80 4		270
5052 V4A 30X3.5	30 x 3,5/ V4A	5800477	5018 70 6		288	FL 20-CU	20 x 2,5/ Cu	5382331	5021 80 4		288
5052 V4A 30X3.5	30 x 3,5/ V4A	5022015	5018 73 0		270						

02 TBS-Katalog_2010_Neuer_Stand / sr / 01/07/2011 (LLEExport_01296)

Tip	Dimenzije/boja/raz.	EAN-C.	Br. art.	Cena	Strana	Tip	Dimenzije/boja/raz.	EAN-C.	Br. art.	Cena	Strana
FLD 110	12286,2	5578413	5098 64 6	RSD/kom.	238	LE ERDER FT	1500 / kom / FT	5617358	5000 30 0	RSD/kom.	272
FLD 12	13,59,5	5578376	5098 60 3		237	LE ERDER FT	1000 / kom / FT	5018001	5000 29 7		272
FLD 2-110	12286,2	5578512	5098 85 9		240	LE ERDER V4A	1500 / V4A	5708834	5000 33 5		272
FLD 2-12	13,59,5	5578444	5098 80 8		239						
FLD 2-24	27 19	5578451	5098 81 6		239						
FLD 24	27 19	5578383	5098 61 1		237	LE HAMMER-AC	/ kom	5111641	3043 61 8		275
FLD 2-48	53 37,5	5578468	5098 82 4		239	LE HAMMER-B	/ kom	5087137	3043 61 4		275
FLD 2-5	85,5	5578529	5098 86 7		239	LE HAMMER-B-II	/ kom	5421627	3043 62 8		275
FLD 48	53 37,5	5578390	5098 63 0		237	LE HAMMER-H	/ kom	5087076	3043 61 0		275
FLD 5	64,2	5578369	5098 60 0		237	LE HAMMER-SDS-M	/ kom	5111160	3043 60 2		275
FLD 60	93,66	5578406	5098 63 8		238	LE HAMMER-W	/ kom	5617419	3043 60 6		275
FRD 110	12286,2	5578338	5098 55 7		235						
FRD 12	13,59,5	5578291	5098 50 6		234	LE KOPF	/ kom / FT	5617297	3042 30 8		273
FRD 2-24	27 19	5578420	5098 72 7		236						
FRD 24	27 19	5578307	5098 51 4		234	LE SPITZE	/ kom / FT	5617235	3041 40 9		273
FRD 24 HF	28 19,7	5578352	5098 57 5		233						
FRD 2-5	64,2	5578437	5098 79 4		236						
FRD 48	53 37,5	5578314	5098 52 2		234	LFC		5425182	5096 78 6		254
FRD 5	64,2	5578284	5098 49 2		234						
FRD 5 HF	64,2	5578345	5098 57 1		233	LSA-A-LEI	siva	5525134	5084 00 8		217
						LSA-BF-180		5525370	5084 02 4		218
FS-V20	196 x 144 x 71	5397458	5099 80 3		251	LSA-BF-24		5525431	5084 02 8		218
						LSA-B-MAG		5525318	5084 02 0		217
						LSA-E		5525493	5084 03 2		218
ISAV1000R	/ GFK	5004608	5408 84 9		310	LSA-E-LEI	crvena	5525257	5084 01 6		217
ISAV1000W	/ GFK	5009733	5408 85 2		310	LSA-G	svetlosiva / PA	5110750	5084 04 8		219
				RSD/100		LSA-M	/ kom	5525554	5084 03 6		218
						LSA-T-LEI	bela	5525196	5084 01 2		217
isCon 1000 SW		5674573	5408 00 2		311	LSA-TOOL		5525615	5084 04 0		219
isCon 1000 SW		5674627	5408 00 4		311						
				RSD/kom.		MB 1		5415732	5096 64 8		143
isCon AP1-16 VA	/ V2A	5674696	5408 02 6		313	MB 1		5415732	5096 64 8		172
isCon AP2-16 VA	/ V2A	5674702	5408 02 8		313	MB 1		5415732	5096 64 8		181
isCon connect	/ V2A	5674689	5408 02 2		311	MB 1+FS		5415749	5096 64 9		143
isCon cut		5674641	5408 01 1		311	MB 1+FS		5415749	5096 64 9		172
isCon DH	/ GFK	5674863	5408 04 3		313	MB 1+FS		5415749	5096 64 9		181
isCon H VA	/ V2A	5699668	5408 05 6		311	MB 1+NPE		5415770	5096 65 0		143
isCon H280 PA	/ PA	5674887	5408 04 9		313	MB 1+NPE		5415770	5096 65 0		172
isCon H280 VA	/ V2A	5674870	5408 04 7		313	MB 1+NPE		5415770	5096 65 0		181
isCon HS PA	/ PA	5674917	5408 05 4		312	MB 1+NPE+FS		5415787	5096 65 1		143
isCon HS VA	/ V2A	5674726	5408 05 2		312	MB 1+NPE+FS		5415787	5096 65 1		172
						MB 1+NPE+FS		5415787	5096 65 1		181
isCon PAE	/ V2A	5674719	5408 03 6		311						
						MB 2		5415794	5096 65 3		143
isCon stripper		5674634	5408 00 9		311	MB 2		5415794	5096 65 3		172
						MB 2		5415794	5096 65 3		181
isFang 3000	1240 / GFK	5670056	5408 94 2		313	MB 2+FS		5415800	5096 65 4		143
isFang 3B-100	1000 / V2A	5670148	5408 96 8		290	MB 2+FS		5415800	5096 65 4		172
isFang 3B-100	1000 / V2A	5670148	5408 96 8		314	MB 2+FS		5415800	5096 65 4		181
isFang 3B-150	1500 / V2A	5674931	5408 96 9		290	MB 2+NPE		5067481	5096 65 5		143
isFang 3B-150	1500 / V2A	5674931	5408 96 9		314	MB 2+NPE		5067481	5096 65 5		172
isFang 3B-G1	270 / V2A	5674948	5408 97 1		291	MB 2+NPE		5067481	5096 65 5		181
isFang 3B-G1	270 / V2A	5674948	5408 97 1		314	MB 2+NPE+FS		5067498	5096 65 7		143
isFang 3B-G2	340 / V2A	5674979	5408 97 2		291	MB 2+NPE+FS		5067498	5096 65 7		172
isFang 3B-G2	340 / V2A	5674979	5408 97 2		314	MB 2+NPE+FS		5067498	5096 65 7		181
isFang 3B-G3	430 / V2A	5674986	5408 97 3		291						
isFang 3B-G3	430 / V2A	5674986	5408 97 3		314	MB 3		5067504	5096 66 5		143
isFang 5000	3340 / GFK	5670063	5408 94 6		313	MB 3		5067504	5096 66 5		172
isFang TR100	40 / V2A	5670100	5408 95 6		314	MB 3		5067504	5096 66 5		181
isFang TS40-50	40 / V2A	5670117	5408 95 8		314	MB 3+FS		5067535	5096 66 7		143
isFang TS50-60	30 / V2A	5670124	5408 96 0		315	MB 3+FS		5067535	5096 66 7		172
isFang TS50x50	30 / V2A	5670131	5408 96 4		315	MB 3+FS		5067535	5096 66 7		181
isFang TW200	/ V2A	5670094	5408 95 4		314	MB 3+NPE		5067542	5096 66 9		143
isFang TW30	30 / V2A	5670087	5408 95 2		314	MB 3+NPE		5067542	5096 66 9		172
isFang TW80	80 / V2A	5670070	5408 95 0		314	MB 3+NPE		5067542	5096 66 9		181
						MB 3+NPE+FS		5067559	5096 67 1		143
ISO-A-500	500 / Aluminijum	5542773	5408 80 6		310	MB 3+NPE+FS		5067559	5096 67 1		172
ISO-A-800	800 / Aluminijum	5542834	5408 81 4		310	MB 3+NPE+FS		5067559	5096 67 1		181
						MB 4		5067566	5096 68 0		143
ISOLAB	D/GB	5921738	5096 81 2		254	MB 4		5067566	5096 68 0		172
						MB 4		5067566	5096 68 0		181
KB MB		5709350	5089 66 0		183	MB 4+FS		5067597	5096 68 2		143
KB MB		5709367	5089 66 2		183	MB 4+FS		5067597	5096 68 2		172
						MB 4+FS		5067597	5096 68 2		181
KNS IS-D		5688754	5092 52 3		192						
						MB 50-3+NPE		5425144	5096 67 5		131
KNS-D		5864851	5092 50 7		192	MB 50-3+NPE+FS		5425151	5096 67 7		131
						MB-SG	plava / PA	5616375	5096 69 5		142
KOAX B-E2 MF-C		5684916	5082 41 2		223	MB-SG	plava / PA	5616375	5096 69 5		183
KOAX B-E2 MF-F		5684855	5082 42 0		223						
						MC 125-B NPE		5966449	5096 86 3		122
LC 63		5509899	5096 97 0		125						
						MC 50-B 0 VDE		5480730	5096 82 0		124

Lista tipova

Konstrukcija EAN-broja: oznaka zemlje **40** oznaka proizvođača **1219** (za brojeve artikala koji počinju sa **0** važi: **1010**) Individualni EAN-C **5647589**

Tip	Dimenzije/boja/raz.	EAN-C.	Br. art.	Cena	Strana	Tip	Dimenzije/boja/raz.	EAN-C.	Br. art.	Cena	Strana
MC 50-B 0-OS		5051428	5096 82 5	RSD/kom.	124	RD 10-V2A	/ V2A	5801375	5021 22 7	RSD/100	271
MC 50-B 3		5077046	5096 87 6		123	RD 10-V2A	/ V2A	5801375	5021 22 7		289
MC 50-B 3+1		5077084	5096 87 8		122	RD 10-V2A	/ V2A	5680567	5021 23 9		271
MC 50-B 3+1-OS		5288244	5096 83 2		122	RD 10-V2A	/ V2A	5680567	5021 23 9		289
MC 50-B 3-OS		5288237	5096 83 1		123	RD 10-V4A	/ V4A	5902058	5021 64 2		289
MC 50-B U VDE		5480792	5096 83 9		125	RD 10-V4A	/ V4A	5902058	5021 64 2		271
MC 50-B VDE		5966388	5096 84 7		123	RD 10-V4A	/ V4A	5680581	5021 64 7		289
MC 50-B-OS		5051411	5096 85 1		123	RD 10-V4A	/ V4A	5680581	5021 64 7		271
MC V3	/ Cu	5531135	5096 88 4		125	RD 8-ALU	/ Aluminijum	5381914	5021 28 6		270
MC V4	/ Cu	5531197	5096 88 6		125	RD 8-ALU	/ Aluminijum	5381914	5021 28 6		288
						RD 8-ALU-T	/ Aluminijum	5901273	5021 29 4		270
MCD 125-B NPE		5541394	5096 86 5		118	RD 8-ALU-T	/ Aluminijum	5901273	5021 29 4		288
MCD 50-B		5541158	5096 84 9		119	RD 8-CU	/ Cu	5382034	5021 48 0		271
MCD 50-B 0		5544517	5096 82 2		124	RD 8-CU	/ Cu	5382034	5021 48 0		289
MCD 50-B 0-OS		5051473	5096 82 7		124	RD 8-FT	/ kom / FT	5381556	5021 08 1		270
MCD 50-B 3		5077077	5096 87 7		119	RD 8-FT	/ kom / FT	5381556	5021 08 1		288
MCD 50-B 3+1		5077091	5096 87 9		118						
MCD 50-B 3+1-OS		5288299	5096 83 6		118	RD 8-FT 50	/ FT		5021 05 0		270
MCD 50-B 3+1-VG		5362036	5096 87 5		120	RD 8-FT 50	/ FT		5021 05 0		288
MCD 50-B 3-OS		5288282	5096 83 5		119						
MCD 50-B 3-VG		5362029	5096 87 4		121					RSD/100	
MCD 50-B-OS		5051466	5096 85 2		119	RD 8-PVC	belo / Aluminijum	5067474	5021 33 2		271
						RD 8-PVC	belo / Aluminijum	5067474	5021 33 2		289
MDP-2 D-24-T		5406860	5098 42 2		242	RD 8-V2A	/ V2A	5680529	5021 23 5		271
MDP-2 D-48-T		5406891	5098 44 2		243	RD 8-V2A	/ V2A	5680529	5021 23 5		289
MDP-2 D-5-T		5406839	5098 40 4		241	RD 8-V4A	/ V4A	5680574	5021 64 4		271
MDP-3 D-24-T		5406877	5098 42 7		242	RD 8-V4A	/ V4A	5680574	5021 64 4		289
MDP-3 D-48-T		5406907	5098 44 6		243						
MDP-3 D-5-T		5406846	5098 40 7		241						
MDP-4 D-24-T		5406884	5098 43 1		242					RSD/kom.	
MDP-4 D-24-T-10		5625131	5098 43 3		244	RJ11-TELE 4-C		5680536	5081 92 0		214
MDP-4 D-48-T		5406914	5098 45 0		243	RJ11-TELE 4-C		5680536	5081 92 0		215
MDP-4 D-5-T		5406853	5098 41 1		241	RJ11-TELE 4-F		5680413	5081 93 9		215
MDP-4 D-5-T-10		5625124	5098 41 3		244						
				RSD/VPE		RJ45 S-ATM 8-F		5462439	5081 79 3		223
						RJ45 S-E100 4-B		5239956	5081 72 6		224
MK-B		5461111	5091 32 2		255	RJ45 S-E100 4-C		5239895	5081 73 4		224
MK-B		5461111	5091 32 2		333	RJ45 S-E100 4-F		5239833	5081 74 2		224
						RJ45-ISDN 4-C-G		5889458	5081 54 8		216
						RJ45S-V24T 4-F		5502630	5081 64 5		225
						RJ45S-V24T 8-F		5502692	5081 64 7		225
M-Quick M25 SW	20-25 / PA	5505396	2153 78 7	RSD/100	312	RJ45-TELE 4-C		5791119	5081 96 3		215
						RJ45-TELE 4-F		5791058	5081 97 1		215
				RSD/kom.	223					RSD/100	
ND-CAT6A/EA		5614364	5081 80 0								
				RSD/VPE		RK-FIX	/ kom / FT	5433682	5316 45 0		323
PCS		5461296	5091 43 8		255	RK-FIX CU	/ V2A / Cu	5433736	5316 46 8		324
PCS		5461296	5091 43 8		333	RK-FIX VA	/ V2A	5433729	5316 45 9		323
				RSD/kom.	255	S 9-CU	9 / Cu	5382218	5021 65 0	RSD/100	271
PCS-CS-D	D	5461654	5091 68 3		334	S 9-CU	9 / Cu	5382218	5021 65 0		289
PCS-CS-D	D	5461654	5091 68 3		255						
PCS-CS-GB	GB	5896111	5091 69 1		334						
PCS-CS-GB	GB	5896111	5091 69 1							RSD/kom.	
PCS-H		5461470	5091 52 7		255	SC-TELE 4-C-G		5834793	5081 68 8		214
PCS-H		5461470	5091 52 7		333	SC-TELE 4-C-G		5834793	5081 68 8		214
				RSD/kom.	146	SD09-V11 9		5916277	5080 06 1		227
PS3-B+C TNC		5405528	5089 75 4		146	SD09-V24 9		5915973	5080 05 3		226
PS3-B+C TNC+FS		5405535	5089 75 6		148						
PS3-VA TNC		5405566	5089 76 8		148	SD15-V24 15		5916031	5080 15 0		226
PS3-VA TNC+FS		5405580	5089 77 5		148						
						SD25-V11 25		5916390	5080 28 2		227
PS4-B+C TNS+FS		5405559	5089 76 3		145	SD25-V24 25		5916215	5080 27 4		226
PS4-B+C TT+TNS		5405542	5089 76 1		145						
PS4-VA TT+FS		5405597	5089 77 7		147						
PS4-VA TT+TNS		5405573	5089 77 0		147	SD-Fix		5670735	5403 33 5		294
P-TK		5017387	5086 01 9		184						
P-TK+SAT		5017448	5086 02 3		184					RSD/100	
P-TK+TV		5017509	5086 02 7		184	SQ M6	M6 15 / PC	5016069	2146 50 9		312
						SQ PP	630 / PA	5016182	2351 70 6		312
				RSD/100	270	SQ-20 SW	tamnocrna 29 / PP	5655367	2146 16 4		312
RD 10	/ kom / FT	5381617	5021 10 3		288						
RD 10	/ kom / FT	5381617	5021 10 3		270						
RD 10-ALU	/ Aluminijum	5381976	5021 30 8		270						
RD 10-ALU	/ Aluminijum	5381976	5021 30 8		288						
RD 10-CU	/ Cu	5382096	5021 50 2		271	S-UHF M/W		5390732	5093 02 3	RSD/kom.	220
RD 10-CU	/ Cu	5382096	5021 50 2		289	S-UHF W/W		5390671	5093 01 5		220
RD 10-PVC	/ kom / FT	5381730	5021 16 2		271						
RD 10-PVC	/ kom / FT	5381730	5021 16 2		289	TKS-B	170 120	5578277	5097 97 6		233

Tip	Dimenzije/boja/raz.	EAN-C.	Br. art.	Cena	Strana	Tip	Dimenzije/boja/raz.	EAN-C.	Br. art.	Cena	Strana
TV 4+1		5022978	5083 40 0	RSD/kom.	222	V20-C 4+AS-280		5393795	5096 39 1		160
						V20-C 4+FS-280		5240204	5094 73 4		159
ÜSM-A		5080886	5092 45 1		190	V20-C 4+FS-385		5240297	5094 78 3		164
ÜSM-A-2		5247098	5092 46 0		190	V20-C 4+FS-550		5240341	5094 79 5		167
ÜSM-A-4		5613596	5092 47 2		190	V20-C 4+FS-SÜ		5393252	5096 27 8		161
ÜSM-A-TW		5613589	5092 47 0		190	V20-C 4-280		5240037	5094 62 7		158
						V20-C 4-385		5240167	5094 70 8		163
						V20-C 4-550		5240181	5094 71 8		166
ÜSS 45-A-ALU	alumin.-lakirano	5006220	6117 46 7		191	V20-C U-2 AS		5393856	5096 41 3		144
ÜSS 45-A-RW	čistobela	6117611	6117 46 5		191	V20-C U-2 AS		5393856	5096 41 3		173
ÜSS 45-O-ALU	alumin.-lakirano	5006213	6117 47 5		191	V20-C U-2 AS		5393856	5096 41 3		182
ÜSS 45-O-RW	čistobela	6117673	6117 47 3		191	V20-C U-2 PH		5464457	5096 63 7		210
						V20-C U-2 PH+FS		5464464	5096 63 9		210
						V20-C U-3 AS		5393917	5096 42 1		144
V 10-C/1-280		5155287	5093 41 4		178	V20-C U-3 AS		5393917	5096 42 1		173
						V20-C U-3 AS		5393917	5096 42 1		182
V 20-C 3+NPE+FS		5616382	5094 76 4		153	V20-C U-3 FS-SÜ		5393559	5096 35 9		144
						V20-C U-3 FS-SÜ		5393559	5096 35 9		173
V10 COMPACT 150		5246268	5093 37 8		176	V20-C U-3 FS-SÜ		5393559	5096 35 9		182
V10 COMPACT 255		5076551	5093 38 0		176	V20-C U-3+NPE		5063407	5096 37 0		144
V10 COMPACT 385		5126041	5093 38 4		176	V20-C U-3+NPE		5063407	5096 37 0		173
V10 COMPACT-AS		5299448	5093 39 1		176	V20-C U-3+NPE		5063407	5096 37 0		182
						V20-C U-3+NPE-AS		5247104	5096 37 2		144
V10-C 0-150		5158103	5093 40 0		180	V20-C U-3+NPE-AS		5247104	5096 37 2		173
V10-C 0-280		5012825	5093 40 2		180	V20-C U-3+NPE-AS		5247104	5096 37 2		182
V10-C 0-320		5012832	5093 40 4		180	V20-C U-3PH-Y		5299455	5096 64 7		210
V10-C 0-385		5004660	5093 40 6		180	V20-C U-3PH-Y-FS		5648499	5096 64 6		210
V10-C 1+NPE-280		5382799	5093 41 8		178	V20-C U-4 AS		5393979	5096 44 8		144
V10-C 3+NPE		5363903	5094 92 0		178	V20-C U-4 AS		5393979	5096 44 8		173
V10-C 3+NPE+FS		5363941	5094 93 1		178	V20-C U-4 AS		5393979	5096 44 8		182
V10-C 3+NPE-320		5363934	5094 92 4		179	V20-C U-4 FS-SÜ		5393610	5096 36 7		144
V10-C 3+NPEFS320		5363958	5094 93 5		179	V20-C U-4 FS-SÜ		5393610	5096 36 7		173
						V20-C U-4 FS-SÜ		5393610	5096 36 7		182
V20-C 0-150	200	5519133	5096 70 7		169	V20-VA 0		5807612	5099 61 3		171
V20-C 0-280	350	5396918	5099 60 9		169	V20-VA 1-385		5406716	5099 47 5		168
V20-C 0-300PV	300	5708902	5099 61 1		209						
V20-C 0-320-SP	420	5570318	5099 84 8		169	V25-B+C 0-150	200	5965664	5097 08 8		141
V20-C 0-335	420	5481270	5099 85 0		170	V25-B+C 0-280	350	5394099	5097 05 3		141
V20-C 0-385	505	5396857	5099 59 5		170	V25-B+C 0-320	420	5711551	5097 29 0		141
V20-C 0-440	585	5942498	5099 70 6		170	V25-B+C 0-385	505	5766636	5097 06 1		141
V20-C 0-500PV	500	5708933	5099 70 8		209	V25-B+C 0-450PV	450	5708896	5097 06 5		209
V20-C 0-550	745	5396970	5099 61 7		170	V25-B+C 1+NPE		5382850	5094 45 7		134
V20-C 0-75	100	5396734	5099 57 9		169	V25-B+C 1+NPE+FS		5374886	5094 44 4		135
V20-C 1+FS-280		5406679	5094 72 7		159	V25-B+C 1-150		5457473	5094 40 1		133
V20-C 1+NPE+FS		5382911	5094 76 0		157	V25-B+C 1-280		5406556	5094 41 8		136
V20-C 1+NPE-150		5382966	5094 63 9		152	V25-B+C 1-385		5406563	5094 43 1		140
V20-C 1+NPE-280		5382973	5094 65 0		156	V25-B+C 1NPE150		5382843	5094 44 8		132
V20-C 1+NPE-385		5382980	5094 66 6		162	V25-B+C 1NPEFS38		5374916	5094 44 6		139
V20-C 1-150		5406617	5094 67 7		154	V25-B+C 2+NPE		5239826	5094 46 0		134
V20-C 1-280		5406594	5094 61 8		158	V25-B+C 2-150		5382812	5094 40 3		133
V20-C 1-385		5406655	5094 70 3		163	V25-B+C 2-280		5382829	5094 42 1		136
V20-C 1-550		5406662	5094 71 3		166	V25-B+C 2-385		5382836	5094 43 4		140
V20-C 2+AS-280		5393672	5096 37 5		160	V25-B+C 2NPE150		5239802	5094 45 1		132
V20-C 2+FS-280		5374923	5094 63 2		159	V25-B+C 2-PH900	900	5478690	5097 45 7		201
V20-C 2+FS-550		5374985	5094 63 6		167	V25-B+C 2PHFS900	900	5709138	5097 45 8		201
V20-C 2+NPE+FS		5240235	5094 76 2		157	V25-B+C 3+AS		5945314	5097 18 5		137
V20-C 2+NPE-150		5240044	5094 64 1		152	V25-B+C 3+NPE		5239864	5094 46 3		134
V20-C 2+NPE-280		5240068	5094 65 3		156	V25-B+C 3+NPE+AS		5617532	5097 43 2		135
V20-C 2+NPEFS15		5240228	5094 75 0		153	V25-B+C 3+NPE-FS		5239949	5094 51 0		135
V20-C 2-150		5382881	5094 67 9		154	V25-B+C 3-280		5239734	5094 42 3		136
V20-C 2-280		5382867	5094 62 1		158	V25-B+C 3-385		5239758	5094 43 7		140
V20-C 2-385		5382898	5094 70 4		163	V25-B+C 3-FS280		5239925	5094 49 0		137
V20-C 2-550		5382904	5094 71 4		166	V25-B+C 3NPE150		5239819	5094 45 4		132
V20-C 2-PH-1000	1000	5478669	5094 61 7		203	V25-B+C 3NPE385		5239888	5094 47 8		139
V20-C 2PH-600	600	5708889	5094 61 3		202	V25-B+C 3NPEAS38		5542056	5097 11 1		139
V20-C 2PHFS-1000	1000	5709114	5094 61 5		203	V25-B+C 3NPEFS38		5239994	5094 52 6		139
V20-C 2PHFS-600	600	5709077	5094 57 2		202	V25-B+C 3-PH900	900	5478683	5097 44 7		201
V20-C 3+AS-280		5393733	5096 38 3		160	V25-B+C 3PHFS900	900	5709121	5097 44 8		201
V20-C 3+FS-280		5240198	5094 73 1		159	V25-B+C 4+AS280		5394211	5097 19 3		137
V20-C 3+FS-385		5240280	5094 78 0		164	V25-B+C 4+FS-SÜ		5394396	5097 35 5		138
V20-C 3+FS-550		5240334	5094 79 2		167	V25-B+C 4-280		5239741	5094 42 6		136
V20-C 3+FS-SÜ		5393191	5096 25 1		161	V25-B+C 4-385		5239765	5094 44 0		140
V20-C 3+NPE+AS		5617471	5096 39 7		157	V25-B+C 4-FS280		5239932	5094 49 3		137
V20-C 3+NPE+FS		5240242	5094 76 5		157	V25-B+C 4-FS-G		5240013	5094 55 2		138
V20-C 3+NPE-150		5240051	5094 64 4		152						
V20-C 3+NPE-280		5240099	5094 65 6		156	V50-B+C 0-280	350	5361954	5093 72 4		130
V20-C 3+NPE-385		5240112	5094 66 8		162	V50-B+C 0-300PV	300	5708841	5093 72 6		209
V20-C 3+NPEFS38		5240303	5094 78 8		162	V50-B+C 1+NPE		5688426	5093 65 3		128
V20-C 3-150		5240129	5094 68 0		154	V50-B+C 1+NPE+FS		5688433	5093 66 1		128
V20-C 3-280		5240020	5094 62 4		158	V50-B+C 2-PH600	600	5478553	5093 62 8		200
V20-C 3-385		5240150	5094 70 5		163	V50-B+C 2PHFS600	600	5709060	5093 62 9		200
V20-C 3-550		5240174	5094 71 5		166	V50-B+C 3+FS280		5361916	5093 64 3		129
V20-C 3-PH-1000	1000	5478621	5094 60 8		203	V50-B+C 3+NPE		5425120	5093 65 4		128
V20-C 3PH-600	600	5708872	5094 60 5		202	V50-B+C 3+NPE+FS		5425137	5093 66 2		128
V20-C 3PHFS-1000	1000	5648482	5094 57 4		203	V50-B+C 3-280		5361893	5093 62 7		129
V20-C 3PHFS-600	600	5709084	5094 57 6		202	V50-B+C 3-PH600	600	5478546	5093 62 3		200

Lista tipova

Konstrukcija EAN-broja: oznaka zemlje **40** oznaka proizvođača **1219** (za brojeve artikala koji počinju sa **0** važi: **1010**)

Individualni EAN-C **5647589**

Tip	Dimenzije/boja/raz.	EAN-C.	Br. art.	Cena	Strana				
V50-B+C 3PHFS600	600	5709022	5093 62 5	RSD/kom.	200				
V50-B+C 4		5361909	5093 63 1		129				
V50-B+C 4+FS		5361923	5093 64 7		129				
VB-MDP 10-MD	/ Cu	5410461	5098 47 0		245				
VB-MULTIBASE250		5237358	5089 65 5		142				
VB-V10 COMPACT-2		5237341	5089 65 0		177				
VB-V10 COMPACT-4		5299400	5089 65 2		177				
VF110-AC DC	150	5578154	5097 63 1		194				
VF110-AC DC	150	5578154	5097 63 1		230				
VF110-AC DC-FS	150200	5578192	5097 84 6		195				
VF110-AC DC-FS	150200	5578192	5097 84 6		231				
VF12-AC DC	13,5	5578116	5097 45 3		193				
VF12-AC DC	13,5	5578116	5097 45 3		229				
VF2-110-AC/DCFS	150200	5578253	5097 93 5		196				
VF2-110-AC/DCFS	150200	5578253	5097 93 5		232				
VF2-230-AC/DC-FS	255350	5578260	5097 93 9		196				
VF2-230-AC/DC-FS	255350	5578260	5097 93 9		232				
VF2-24-AC/DC-FS	3446	5578246	5097 93 1		196				
VF2-24-AC/DC-FS	3446	5578246	5097 93 1		232				
VF230-AC/DC	255	5578161	5097 65 0		194				
VF230-AC/DC	255	5578161	5097 65 0		230				
VF230-AC/DC-FS	350255	5578208	5097 85 2		195				
VF230-AC/DC-FS	350255	5578208	5097 85 2		231				
VF230-AC-FS	255	5578215	5097 85 8		195				
VF230-AC-FS	255	5578215	5097 85 8		231				
VF24-AC/DC	34	5578123	5097 60 7		193				
VF24-AC/DC	34	5578123	5097 60 7		229				
VF24-AC/DC-FS	3446	5578185	5097 82 0		195				
VF24-AC/DC-FS	3446	5578185	5097 82 0		231				
VF48-AC/DC	60	5578130	5097 61 5		193				
VF48-AC/DC	60	5578130	5097 61 5		229				
VF60-AC/DC	80	5578147	5097 62 3		193				
VF60-AC/DC	80	5578147	5097 62 3		229				
VG 3-B TNC		5531074	5089 21 2		121				
VG 4-B TNS+TT		5531012	5089 20 0		120				
VG LM	/ PA	5047155	5088 87 9		142				
VG-BC DCPH-MS600	600	5613725	5088 69 3		206				
VG-BC DCPH-MS900	900	5613718	5088 69 2		206				
VG-BC DCPH-Y600	600	5709008	5088 67 6		204				
VG-BC DCPH-Y900	900	5709015	5088 67 8		204				
VG-C ACDC-PH550	745	5023210	5088 68 6		208				
VG-C DC-PH1000-4	1000	5704010	5088 70 3		207				
VG-C DC-PH-MS		5371090	5088 69 4		206				
VG-C DCPH-MS1000	1000	5613701	5088 69 1		206				
VG-C DC-PH-Y		5473206	5088 69 9		205				
VG-C DCPH-Y1000	1000	5708964	5088 67 2		204				
VG-C DCPH-Y600	600	5708957	5088 67 0		204				
ZSF		5518419	2362 97 0		334				

02 TBS-Katalog_2010_Neuer_Stand / sr / 01/07/2011 (LLExpport_01296)

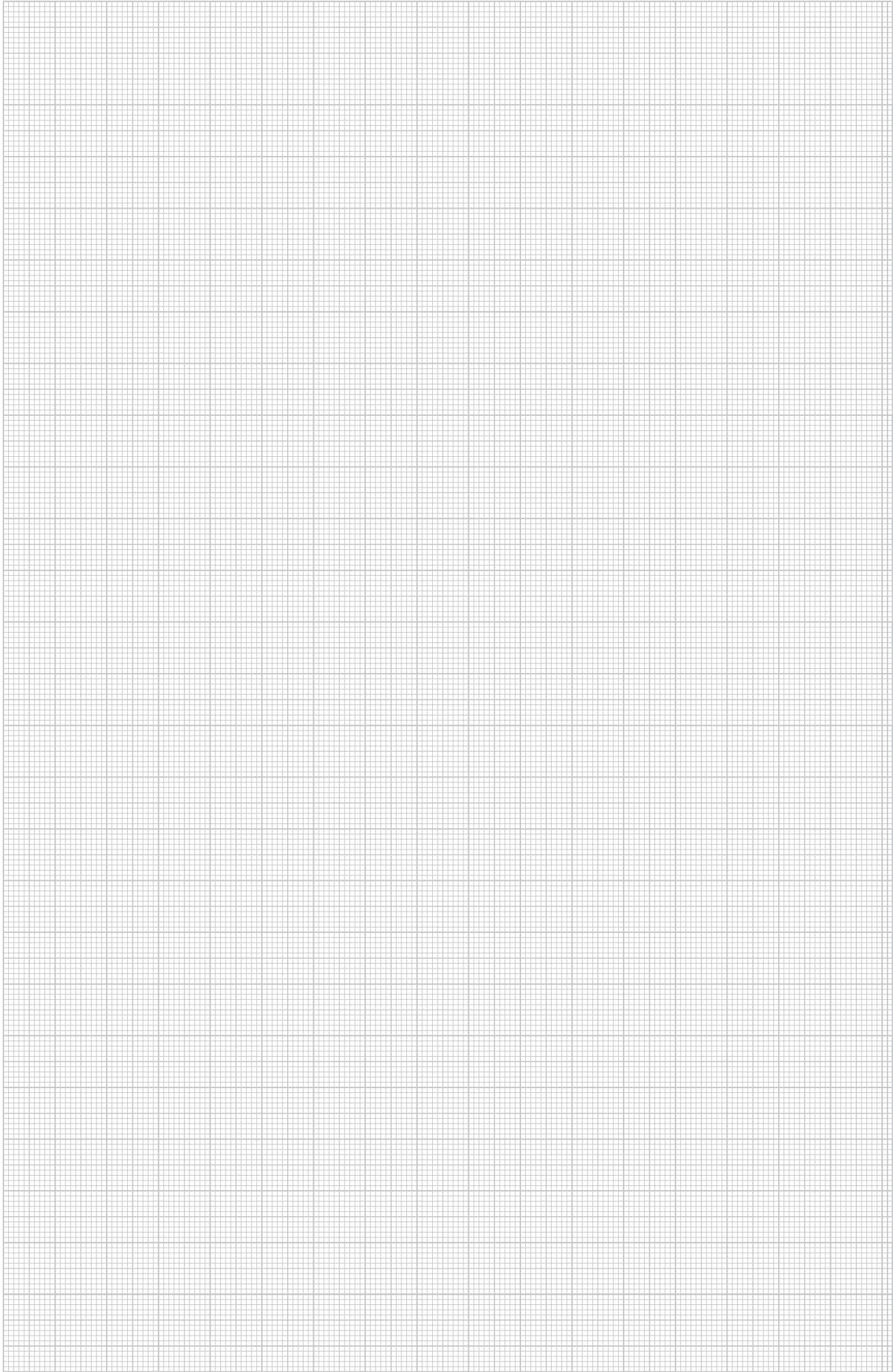



OBO Bettermann GmbH & Co. KG

Postfach 1120
D-58694 Menden

Servis za potrošače

Tel. 0 23 73/89-15 00
faks 0 23 73/89-77 77
e-mail: info@obo.de

www.obo.rs