

EGS | Katalog 2010/2011



Sistemi za ugradnju uređaja

THINK CONNECTED.

Dobrodošli u potrošački servis

Uslužni telefon: +381 11 2397 394

Faks za ponude: +381 11 2397 394

Faks za poručivanje: +381 11 2397 394

e-mail: info@obo.rs

Internet: www.obo.rs



Iskoristite direktnu liniju do OBO servisa za potrošače! Pomoću broja potrošačkog servisa +381 11 2397 394 na raspolaganju smo vam svaki dan od 8.00 do 16.15 časova za sva pitanja vezana za kompletan OBO program za električne instalacije. Novo strukturisani OBO servis za potrošače nudi vam kompletan program:

- Kompetentnog partnera iz vaše regije
- Sve informacije vezane za paletu OBO proizvoda
- Stručne savete vezane za specijalne teme primene
- Brz i direktan pristup svim OBO tehničkim podacima - i po pitanju blizine našim klijentima želimo da budemo najbolji!

Sadržaj

	Pomoć pri planiranju	5
	Modul 45 sistemi utičnica	51
	Modul 45connect sistemi utičnica	59
	Modul 45 prekidački i priključni sistemi	63
	Modul 45 sistemi tehnike prenosa podataka	73
	Modul 45 sistemi uzidnih i nazidnih adaptera	81
	Sistemi za radna mesta	91
	Sistemi industrijskih i specijalnih utičnih uređaja	97
	Sistemi energetske razdelnika	107
	Registri	115



OBO EGS-seminari: Znanje iz prve ruke

Sa širokim programom obuke i seminara na temu sistema ugradnih uređaja, OBO podržava korisnike stručnim znanjem iz prve ruke. Pored teoretske osnove, uključena je i praktična primena znanja. Konkretni primeri primene i izracunavanja zaokružuju ovu široku ponudu znanja.

Tekst tendera, informacije o proizvodima i tehnički listovi

Učinićemo vam život lakšim: Sa sveobuhvatnim izborom praktično obrađenih materijala koji vas efikasno podržavaju još u pripremnoj fazi, na primer, prilikom planiranja i kalkulacija za projekat. U to spadaju:

- Tekst tendera
- Informacije o proizvodu
- Informativni listovi
- Tehnički listovi

Ove informacije stalno dopunjavamo i možete ih besplatno preuzeti sa naše internet prezentacije na adresi www.obo.de, u svako doba, u sekciji za preuzimanje.

Tenderi na internetu, na adresi www.ausschreiben.de

Više od 10.000 unosa iz oblasti KTS, BSS, TBS, LFS, EGS i UFS mogu besplatno da se pogledaju ili skinu. Zahvaljujući redovnim dopunama, uvek imate sveobuhvatan pregled svih OBO proizvoda. Pri tom su na raspolaganju svi uobičajeni formati (PDF, DOC, GAEB, HTML, TEXT, XML, ÖNORM).

www.ausschreiben.de

Sadržaj Pomoć za planiranje i montažu

	Opšta pomoć u planiranju	6
	Modul 45 sistemi utičnica	11
	Modul 45connect sistemi utičnica	15
	Modul 45 prekidački i priključni sistemi	21
	Modul 45 sistemi tehnike prenosa podataka	27
	Modul 45 sistemi uzidnih i nazidnih adaptera	35
	Sistemi industrijskih i specijalnih utičnih uređaja	43
	Ostale informacije	48



Princip Modul 45

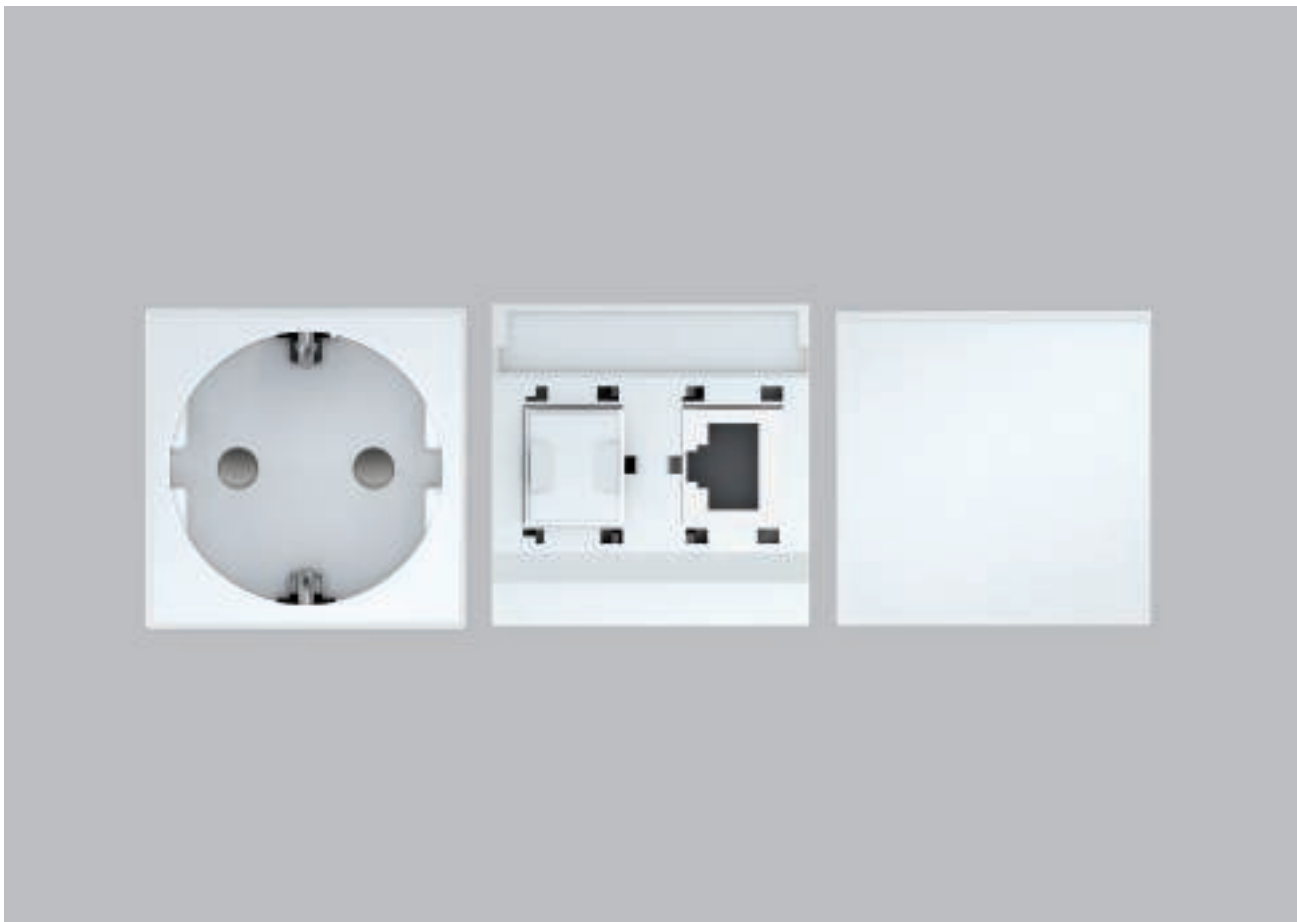

Jedan za sve.

Nova jednostavnost

Svakom objektu je za elektroinstalacije potrebno individualno rešenje. Sa OBO serijom Modul 45 moguće je uvek pronaći funkcionalno i estetski ubedljivo rešenje. Jer, Modul 45 je univerzalno primenljiv: u parapetnim kanalima, uzidnim podnim sistemima, u sistemima instalacionih stubova, kao i u uzidnim sistemima i oblastima ošupljenih zidova. Pomoću adaptera i dozni moguće je koristiti Modul 45 ugradne uređaje i u LFS sistemima sa 80ica poklopcem. Zajedno sa kanalima i maskirnim ramovima dobija se sistem kod koga je sve međusobno savršeno usklađeno - a samo sa nekoliko poteza rukom, isti sistem može da se prilagodi novim uslovima. Prekidaci, utičnice i utičnice tehnike prenosa podataka se jednostavno uklope. Montaža uređaja nikad nije bila brža i jednostavnija.

Pregled prednosti Modul 45

- Modularna dogradnja
- Jednostavno i brzo planiranje
- Lako za montažu
- Visoka efikasnost kroz uštedu vremena i troškova
- Višestruke mogućnosti primene
- Ušteta u prostoru
- Lako zamenljivi delovi
- Mogućnost prilagođavanja
- Dopadljiv dizajn

Modul 45 u OBO sistemskom okruženju



Jedan za sve.

Parapetni kanali 80ica poklopac

Apsolutno laka montaza, modularna konstrukcija sistema i praktični materijali odlike su parapetnih kanala od plastike, čeličnog lima ili aluminijuma. Pomoću dozne i maskirnog rama može da se ugradi i Modul 45 tehnika.

Deskboks

Dobro opremljen: Deskboks može individualno da se opremi uticnicama za podatke i komunikaciju, energetskim uticnicama i prekidačima Modul 45 serije. Svojim elegantnim oblikom, deskboks je dizajniran tako da predstavlja dodatnu dekoraciju za radni sto.

Instalacioni stub

Energija lepše ne može da teče: OBO ISS sistemi instalacionih stubova omogućavaju slobodno pozicioniranje mesta napajanja u blizini radnog mesta. Kada su opremljeni Modul 45 ugradnim uređajima, fleksibilna budućnost je uvek ugrađena.

Parapetni kanali Rapid 45

Jednostavna montaža, savršen izgled: Parapetni kanal Rapid 45 ima univerzalnu primenu. Može da se instalira kao parapetni i kao podni kanal i nudi dosta mesta za veliki broj provodnika. Jednim

pokretom ruke u profil kanala lako se instaliraju prekidači, utičnice i ostalo.

Sistemi podnog razvoda

OBO sistemi podnog razvoda nude udoban i jednostavan pristup strujnom napajanju, internim i eksternim mrežama za prenos podataka, kao i telekomunikacionim sistemima. Posebno elegantna: Skrivena instalacija provodnika. Modul 45 program sadrži rešenja za sve vrste podova i oblasti primene.

Uzidni sistemi i sistemi za osupljene zidove

Modul 45 ugradni uređaji sve cece nalaze primenu. Sa novim rešenjima i proizvodima OBO odgovara na sve veću potražnju praktičnih komponenti: Zahvaljujući rešenjima za uzidnu montažu i osupljene zidove otvorene su nove instalacione mogućnosti.

Jedinica za energetska napajanje

Sve najbolje dolazi odozgo: Izuzetno izdržljive i za industrijsku primenu podobne jedinice za napajanje energijom vise sa plafona. Mogu da se opreme Modul 45 uređajima i nude priključne mogućnosti za struju, tehniku prenosa podataka i vazduh. Na raspolaganju su i opremljene i ožičene jedinice.





Koji troškovi, odnosno efekti uštede vremena mogu da se realizuju pomoću Modul 45 sistema?



Brz i izuzetno povoljan način instalacije.

Vreme je povoljno

Modul 45 sistem ubrzava rad u svakoj fazi projekta i time ga čini jeftinijim. Zahvaljujući standardizovanim ugradnim dimenzijama i velikom broju komponenti i pribora, ovaj sistem možete da primenite u najrazličitijim slučajevima. To ubrzava planiranje - odlučujuća prednost u odnosu na konkurenciju kada je neophodno brzo reagovati. Možete smanjiti i troškove skladištenja i logistike: Potrebno vam je manje različitih sistema različitih proizvođača. Uklopna tehnika obezbeđuje brzu instalaciju i naknadnu dogradnju.

Ušteda vremena kroz Plug & Play

Sa novim sistemom utičnica Modul 45connect, OBO nudi najjednostavniji i najsigurniji način električnih instalacija sa najvećom uštedom vremena. Adapter za GST18i-utični sistem se jednostavno uklopi u utičnicu i omogućava brzo priključivanje i sprovođenje struje sa produžnim provodnicima VL. Radni koraci kod priključivanja utičnica, kao što je skidanje izolacije sa kablova, priključivanje provodnika i montaža vučnog rastećenja koji oduzimaju dosta vremena, u ovom slučaju nisu potrebni.

Princip koji se isplati

Pored funkcije i dizajna, vreme potrebno za instalaciju i montažu su značajna obeležja kvaliteta jednog proizvoda. Modul 45 sistem pojednostavljuje instalaciju i time smanjuje vreme potrebno za montažu. Trud potreban za ugradnju, demontažu i zamenu uređaja je znatno manji u odnosu na uobичajene vrste instalacije. Odlučujuća prednost: Prekidači, utičnice i ostalo se jednim pokretom ruke montiraju u sistemsko okruženje - i gotova je savršena, po obliku lepa i praktična instalacija.

Koji instalacioni sistem je idealan za Modul 45 sistem?



Tim iz snova: Rapid 45 i Modul 45 sistem.

Stvoreni jedno za drugo: Rapid 45 i Modul 45 sistem

Parapetni kanali Rapid 45 i instalacioni stubovi sa sistemskim otvorom od 45 mm, osmišljeni su specijalno za ugradne uređaje Modul 45 sistema: Perfektna interakcija-modernog, vitkog dizajna i savremene ekonomične instalacije. Zamontazu nisu potrebni dodatni delovi kao što su kutije za ugradnju uređaja, adapteri ili maske. Ugradni uređaji se utisnu direktno u sistemске otvore i na taj način obrazuju nepobedivi tandem.

Individualni GEK parapetni kanali Rapid 45

Karakteristično za Rapid 45 je markantan oblik sa zakose-nim gornjim ivicama. Zahvaljujući svojoj eloksiranoj površini Rapid 45 aluminijum može bez problema da se integriše u elegantnu kancelarijsku opremu. Na raspolaganju je u dve veličine, kao mono i duo kanal.

Lepi i vitki

ISS 45ica sistemski otvor. Sa precnikom od samo 70 mm, aluminijumski profil ISS Modul 45 sistema pokazuje svoju vitku liniju. Sa prednje strane se nalazi jedan otvor za direktnu ugradnju sklop-nih i utičnih uređaja Modul 45 sistema. Aluminijumski poklopac ga u potpunosti prekriva. Na taj način je omogućena ekstremno vitka figura.



Svejedno da li se radi o uključivanju izvora svetlosti, upravljanju sistemima u zgradi ili priključcima za telefon i antenu: Ugradni uređaji Modul 45 sistema su pravo rešenje. Pored kompletnog izbora prekidača i tastera u $\frac{1}{2}$ i 1 siri-ni modula, Modul 45 sistem nudi i električne uređaje, na primer zastitu od prenapona i veliki broj drugih proizvoda koji svakodnevnicu kod kuće ili u kancelariji čine jednostavnijom, udobnijom i sigurnijom.

Pomoć za planiranje Modul 45 prekidački i priključni sistemi



Elektronski prekidački uređaji za Modul 45	22
Pomoć pri montaži Modul 45 prekidački i priključni uređaji	24

Elektronski prekidački uređaji za Modul 45

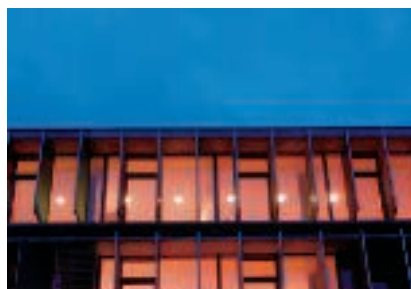

Sa elektronikom

Svejedno da li kod kuće ili u kancelariji: Elektronski prekidački uređaji za Modul 45 nude udobnost koja vaš život čini lakšim. Za upravljanje sistemima u zgradi, OBO nudi inteligentna rešenja pri čemu se ne mora odustati od proverenih prednosti Modul 45 sistema. Vremenski prekidači, vremenski prekidači za roletne, senzori pokreta ili sobni termostati - svi uređaji su u kompaktnom obliku na raspolaganju za Modul 45.

Elektronski prekidački uređaji su u ponudi kao sistem sa modularnom strukturom. Za instalaciju uređaja je uvek potreban jedan donji deo i element sa odgovarajućom funkcijom. Sistem se zasniva na dva donja dela i četiri elementa sa različitim funkcijama.

Vremenski prekidač

Vremenski prekidač se koristi u kombinaciji sa donjim delom RE-UW i RE-U2K. Pomoću vremenskog prekidača je moguće uključiti ili isključiti potrošače automatski preko programiranog vremena ili manualno. Dodatno je moguća funkcija prekidanja pomoću perifernih modula donjih delova.

- Po izboru manualna ili automatska manipulacija
- Minimalno vreme prekidanja 1 minut
- Dnevno/nedeljno programiranje
- Mogućnost unosa 24 programirana vremena
- Kod prestanka napajanja programirane operacije se odražavaju još 30 minuta

Sobni termostat

Sobni termostat se primenjuje u kombinaciji sa donjim delom RE-UW. Služi za upravljanje cirkulacionom pumpom sistema za grejanje. Upravlja se automatski preko programiranih vremena prekidacih operacija ili manualnog uključivanja i isključivanja. Dodatno je moguća funkcija prekidanja pomoću perifernog modula donjeg dela.

- Po izboru manualna ili automatska manipulacija
- Dnevno/nedeljno programiranje
- Mogućnost unosa 24 programirana vremena
- Podešavanje dnevnog i noćnog, kao i zaštitnog nivoa od mraza
- Vreme i sobna temperatura u svakom momentu podesivi
- Podesivo 6 regulacionih brzina (RP-vrednost)
- Kod prestanka napajanja programirane operacije se odražavaju još 30 minuta



Nedeljni vremenski prekidač za roletne

Nedeljni vremenski prekidač za roletne se primenjuje u kombinaciji sa donjim delom RE-U2K. Sa nedeljnim vremenskim prekidačima za roletne moguća je automatska ili manualna manipulacija roletnama, žaluzinama ili markizama. Dodatno je moguća funkcija prekidanja pomoću dva periferna modula donjeg dela.

- Po izboru manualna ili automatska manipulacija
- Podesivo vreme
- Dnevno/nedeljno programiranje
- Mogućnost programiranja 24 vremena
- Kod prestanka napajanja programirane operacije se održavaju još 30 minuta

Senzor pokreta

Senzor pokreta se primenjuje u kombinaciji sa donjim delom RE-UW. On registruje kretanje osoba i količinu dnevnog svetla. Uključivanje osvetljenja sledi kada senzor prepozna kretanje a dnevna svetlost opadne ispod prethodno podešene vrednosti. Za vreme prepoznavanja kretanja osvetljenje ostaje uključeno. Kada senzor više ne registruje kretanje, po isteku programiranog vremena osvetljenje se gasi. Vreme isključivanja može da se podesi na senzoru kretanja. Osvetljenje može da se uključi ili isključi i manualno na uređaju. Dodatno je moguća funkcija prekidanja pomoću perifernog modula donjeg dela.

- Mogućnost manualnog rukovanja
- Oblast registracije 8 m
- Ugao registracije horizontalno 180°

Pomoć pri montaži Modul 45 prekidački i priključni uređaji



Priključak uređaja prekidač / taster

Električni priključak se ostvaruje pomoću integrisane utične kleme koja je namenjena za krute provodnike prečnika 1,5 - 2,5 mm². Savitljivi krajevi žica moraju da budu opremljeni utičnim konektorima.



Montaža LED-elementa

LED element na pozadini prekidača staviti u predviđeni otvor i uklopiti.





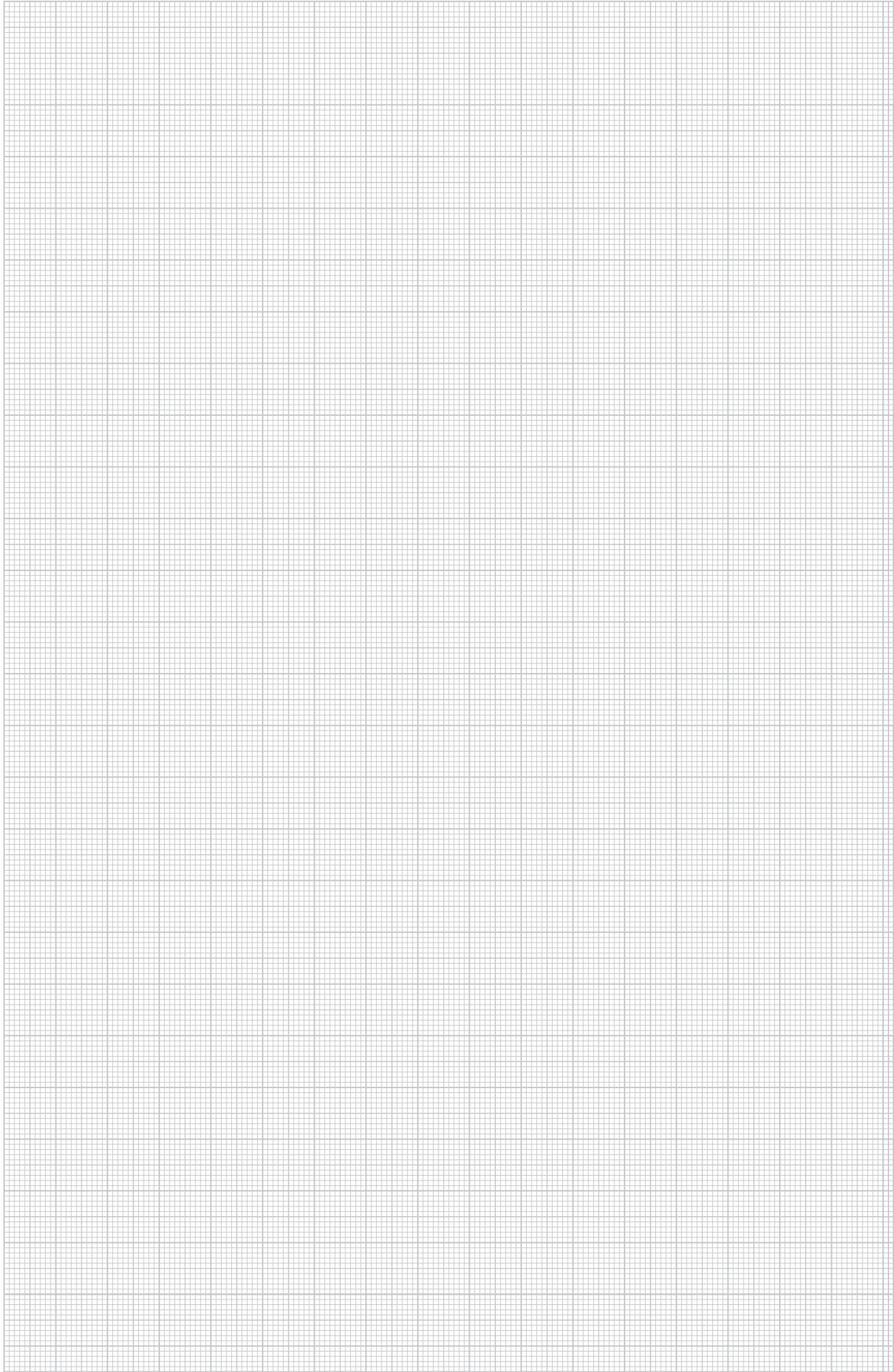

Priključak elektronskih uređaja

Električni priključak se ostvaruje pomoću integrisane navojne kleme koja je namenjena za krute i savitljive provodnike do 2,5 mm². Predviđeni dodatak, kao što je npr. jedan sobni termostat, postavlja se na donji deo.



Kontrolni znak

	STOWARZYSZENIE ELEKTRYKÓW POLSKICH, Poljska
	KEMA-KEUR, Holandija
	Austrijsko udruženje elektrotehnike, Austrija
	Udruženje elektrotehnike, elektronike i informacione tehnike e.V, Nemačka



Objašnjenje piktograma



Površine

 FS	pocinkovani lim
--	-----------------





Oznaka potvrde (usaglašenost)

 CE	Communauté Européenne, EU Izjava o usaglašenosti prema EU-pravilniku
--	--



Oznaka kvaliteta

 RoHS	bez halogena: hlora, fluora i broma
 UV	UV otporno



Specifični simboli proizvoda

 Ø 60	Prečnik 60 mm
 Ø 68	Prečnik 68 mm
 Type 3	Zaštitni uređaj prema DIN EN 61643-11 odn. IEC 61643-11
 LPZ 2-3	Prelaz sa LPZ 2 na 3
 AS	Akustična signalizacija

Materijali metali

 Alu	Aluminijum
 St	čelik

Materijali plastika

 PA	poliamid
 PC	Polikarbonat
 PE	Polietilen
 PP	polipropilen
 PS	polistirol
 PVC	polivinil-hlorid





Kratke informacije

Za električne instalacije na raspolaganju je kompletan program prekidačkih i priključnih uređaja iz Modul 45-sistema. Pored funkcionalnog izbora prekidača i tastera, OBO nudi i veliki broj uređaja, kao što su kutije za telefonski i TV priključak, zaštitu od prenapona i zaštitu elektronskih uređaja za upravljanje i regulaciju tehnike u zgradi.

Opis sistema

Prekidač / taster

Materijal: polikarbonat









Vrsta montaže: uklopno pricvrscivanje

Priključak: utične klemme 2-polne za krute provodnike do 2,5 mm²

Varijante: ½ i 1 širina modula

Boje (vidljive površine): čisto bela RAL 9010, crno siva RAL 7021, alu-lakirano slično RAL 9006

Modul 45 prekidački i priključni sistemi

	Taster	Naizmerni taster Taster za roletne	64 66
	Prekidač	Jednosmerni prekidač Naizmerni prekidač Serijski prekidač Unakrsni prekidač Prekidač za roletne Pribor	64
	Taster-dimer	Kontrola faze Povratna kontrola faze	67
	Elektronski uređaji	Relej Nosač senzora kretanja Nosač vremenske sklopke Nosač sata za roletne Nosač sobnog termostata	67
	Zaštita od prenapona	Signalizacija, optička Signalizacija, akustična	69
	Antenske utičnice	SAT Radio, TV Radio, TV, SAT	69
	Telefonska utičnica	TAE-6F	70
	Izjednačavanje potencijala	Utičnica	70
	Poklopac	Izlaz za kabal Slepi poklopac	70

Prekidački uređaji

Modul 45 prekidački i priključni sistemi



Naizmenični prekidač 1/2 širina modula

Tip	Boja	Pakov. Komad	Težina kg/100 kom.	Br.art.
TA-B RW0.5	čistobela	10	1,800	6117 67 0
TA-B SWGR0.5	crno siva	10	1,800	6117 66 8
TA-B AL0.5	alumin.-lakirano	10	1,800	6117 67 1

RSD/kom.

Naizmenični prekidač 1-polni, 10 A, 250 V~, sa utičnim klemama.

Tip	Boja	Pakov. Komad	Težina kg/100 kom.	Br.art.
TA-NA RW0.5	čistobela	10	1,900	6117 67 5
TA-NA SWGR0.5	crno siva	10	1,900	6117 67 2
TA-NA AL0.5	alumin.-lakirano	10	1,900	6117 67 6

RSD/kom.

Naizmenični prekidač sa pločicom za natpis, 1-polni, 10 A, 250 V, sa utičnim klemama.

Tip	Boja	Pakov. Komad	Težina kg/100 kom.	Br.art.
TA-K RW0.5	čistobela	10	1,900	6117 67 8
TA-K SWGR0.5	crno siva	10	1,900	6117 67 7
TA-K AL0.5	alumin.-lakirano	10	1,900	6117 67 9

RSD/kom.

Naizmenični prekidač za osvetljenje sa LED elementom, 1-polni, 10 A, 250 V, sa utičnim klemama.

Napomena: LED element nije sadržan u obimu isporuke.

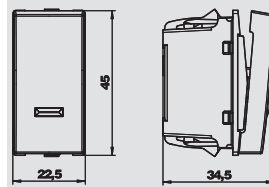
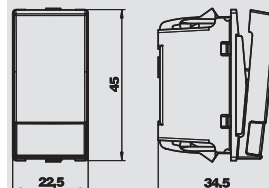
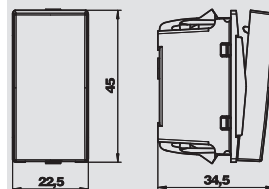

Naizmenični prekidač 1/1 širina modula

Tip	Boja	Pakov. Komad	Težina kg/100 kom.	Br.art.
TA-B RW1	čistobela	10	3,300	6117 67 3
TA-B SWGR1	crno siva	10	3,300	6117 66 9
TA-B AL1	alumin.-lakirano	10	3,300	6117 67 4

RSD/kom.

Naizmenični prekidač 1-polni, 10 A, 250 V~, sa utičnim klemama.

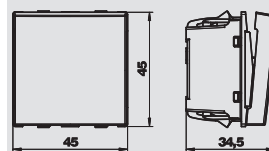

Jednosmerni prekidač 1/2 širina modula

Tip	Boja	Pakov. Komad	Težina kg/100 kom.	Br.art.
AS-B RW0.5	čistobela	10	1,700	6117 62 0
AS-B SWGR0.5	crno siva	10	1,700	6117 62 2
AS-B AL0.5	alumin.-lakirano	10	1,700	6117 62 1

RSD/kom.

Jednosmerni prekidač 1-polni, 16 A, 250 V, sa utičnim klemama.

Tip	Boja	Pakov. Komad	Težina kg/100 kom.	Br.art.
AS-NA RW0.5	čistobela	10	1,800	6117 61 7
AS-NA SWGR0.5	crno siva	10	1,800	6117 61 9
AS-NA AL0.5	alumin.-lakirano	10	1,800	6117 61 8

RSD/kom.

Jednosmerni prekidač sa pločicom za natpis, 1-polni, 16 A, 250 V, sa utičnim klemama.

Tip	Boja	Pakov. Komad	Težina kg/100 kom.	Br.art.
AS-K RW0.5	čistobela	10	1,800	6117 62 4
AS-K SWGR0.5	crno siva	10	1,800	6117 62 3
AS-K AL0.5	alumin.-lakirano	10	1,800	6117 62 5

RSD/kom.

Jednosmerni prekidač za osvetljenje sa LED elementom, 1-polni, 16 A, 250 V, sa utičnim klemama.

Napomena: LED element nije sadržan u obimu isporuke.

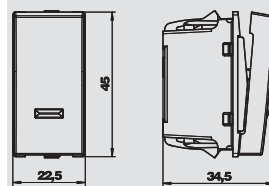
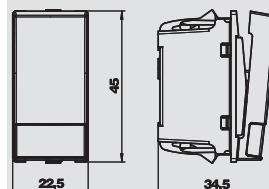
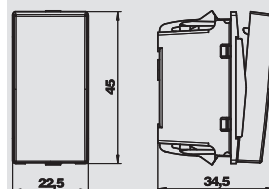

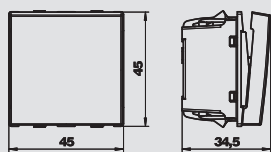

Jednosmerni prekidač 1/1 širina modula

Tip	Boja	Pakov.	Težina	Br.art.
		Komad	kg/100 kom.	
AS-B2P RW1	čistobela	10	2,300	6117 64 4
AS-B2P SWGR1	crno siva	10	2,300	6117 64 3
AS-B2P AL1	alumin.-lakirano	10	2,300	6117 64 5

RSD/kom.

Jednosmerni prekidač 2-polni, 16 A, 250 V \sim , sa utičnim klemama.

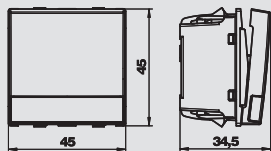

Tip	Boja	Pakov.	Težina	Br.art.
		Komad	kg/100 kom.	
AS-NA2P RW1	čistobela	10	2,800	6117 65 0
AS-NA2P SWGR1	crno siva	10	2,800	6117 64 9
AS-NA2P AL1	alumin.-lakirano	10	2,800	6117 65 1

RSD/kom.

Jednosmerni prekidač sa pločicom za natpis, 2-polni, 16 A, 250 V \sim , sa utičnim klemama.

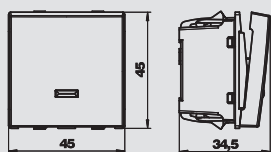

Tip	Boja	Pakov.	Težina	Br.art.
		Komad	kg/100 kom.	
AS-K2P RW1	čistobela	10	2,300	6117 64 7
AS-K2P SWGR1	crno siva	10	2,300	6117 64 6
AS-K2P AL1	alumin.-lakirano	10	2,300	6117 64 8

RSD/kom.

Jednosmerni prekidač za osvetljenje sa LED elementom, 2-polni, 16 A, 250 V \sim , sa utičnim klemama.

Napomena: LED element nije sadržan u obimu isporuke.

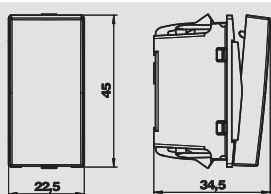
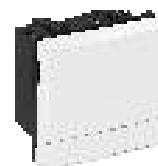

Naizmenični prekidač 1/2 širina modula

Tip	Boja	Pakov.	Težina	Br.art.
		Komad	kg/100 kom.	
WS-B RW0.5	čistobela	10	1,800	6117 62 7
WS-B SWGR0.5	crno siva	10	1,800	6117 62 6
WS-B AL0.5	alumin.-lakirano	10	1,800	6117 62 8

RSD/kom.

Naizmenični prekidač 1-polni, 16 A, 250 V \sim , sa utičnim klemama.

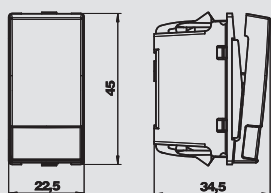

Tip	Boja	Pakov.	Težina	Br.art.
		Komad	kg/100 kom.	
WS-NA RW0.5	čistobela	10	1,900	6117 63 4
WS-NA SWGR0.5	crno siva	10	1,900	6117 63 3
WS-NA AL0.5	alumin.-lakirano	10	1,900	6117 63 6

RSD/kom.

Naizmenični prekidač sa pločicom za natpis 1-polni, 16 A, 250 V \sim , sa utičnim klemama.

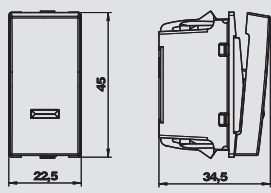

Tip	Boja	Pakov.	Težina	Br.art.
		Komad	kg/100 kom.	
WS-K RW0.5	čistobela	10	1,800	6117 63 0
WS-K SWGR0.5	crno siva	10	1,800	6117 62 9
WS-K AL0.5	alumin.-lakirano	10	1,800	6117 63 1

RSD/kom.

Naizmenični prekidač za osvetljenje sa LED elementom, 1-polni, 16 A, 250 V \sim , sa utičnim klemama.

Napomena: LED element nije sadržan u obimu isporuke.

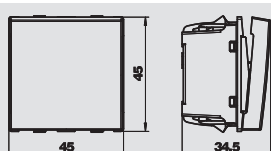

Naizmenični prekidač 1/1 širina modula

Tip	Boja	Pakov.	Težina	Br.art.
		Komad	kg/100 kom.	
WS-B RW1	čistobela	10	2,600	6117 64 0
WS-B SWGR1	crno siva	10	2,600	6117 64 2
WS-B AL1	alumin.-lakirano	10	2,600	6117 64 1

RSD/kom.

Naizmenični prekidač 1-polni, 16 A, 250 V \sim , sa utičnim klemama.



Prekidački uređaji



Serijski prekidač 1/1 širina modula

Tip	Boja	Pakov.	Težina	Br.art.
		Komad	kg/100 kom.	
SE-B RW1	čistobela	10	1,800	6117 61 5
SE-B SWGR1	crno siva	10	1,800	6117 61 4
SE-B AL1	alumin.-lakirano	10	1,800	6117 61 6

RSD/kom.

Serijski prekidač, 16 A, 250 V \sim , sa utičnim klemama.

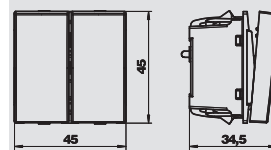

Unakrsni prekidač 1/1 širina modula



Tip	Boja	Pakov.	Težina	Br.art.
		Komad	kg/100 kom.	
KS-B RW1	čistobela	10	1,900	6117 63 7
KS-B SWGR1	crno siva	10	1,900	6117 63 9
KS-B AL1	alumin.-lakirano	10	1,900	6117 63 8

RSD/kom.

Unakrsni prekidač, 16 A, 250 V \sim , sa utičnim klemama.

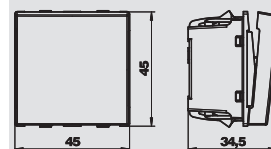

Prekidač za roletne 1/1 širina modula



Tip	Boja	Pakov.	Težina	Br.art.
		Komad	kg/100 kom.	
RT-BS1 RW1	čistobela	10	3,700	6117 65 7
RT-BS1 SWGR1	crno siva	10	3,700	6117 65 6
RT-BS1 AL1	alumin.-lakirano	10	3,700	6117 65 8

RSD/kom.

Prekidač za roletne sa električnim i mehaničkim zaključavanjem, 1-polni, 10 A, 250 V \sim , sa utičnim klemama.

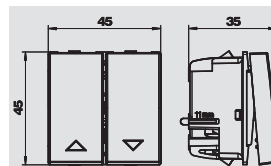

Prekidač za roletne 1/1 širina modula



Tip	Boja	Pakov.	Težina	Br.art.
		Komad	kg/100 kom.	
RS-BS1 RW1	čistobela	10	3,700	6117 65 4
RS-BS1 SWGR1	crno siva	10	3,700	6117 65 3
RS-BS1 AL1	alumin.-lakirano	10	3,700	6117 65 5

RSD/kom.

Prekidač za roletne sa električnim i mehaničkim zaključavanjem, 1-polni, 10 A, 250 V \sim , sa utičnim klemama.

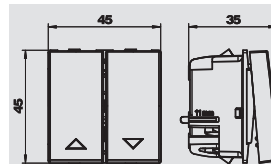

Adapter za 90° okrenutu ugradnju prekidača



Tip	Pakov.	Težina	Br.art.
	Komad	kg/100 kom.	
AD-90G M45	1	0,400	6258 14 1

St čelik

RSD/kom.

Adapter omogućava ugradnju prekidača okrenutu za 90° u npr. instalacione stubove sa 45-icom ili Rapid 45. Odgovara za sve prekidače i tastere u širini 1-og modula (45 x 45 mm).

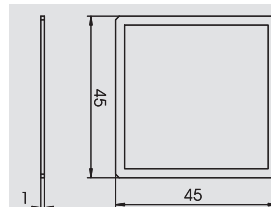

LED element

Tip	Boja	Pakov.	Težina	Br.art.
		Komad	kg/100 kom.	
BE-LED B1RO	crvena	10	1,100	6117 75 7
BE-LED B1GN	zelena	10	1,100	6117 75 8

RSD/kom.

LED element, 230V \sim , 1,2 mA.

LED svetlosni elementi se nalaze samo u prekidačima/tasterima sa orijentacionim osvetljenjem.



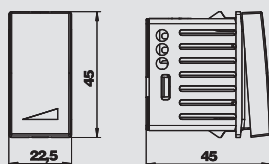

Dimer 1/2 širina modula

Tip	Boja	Pakov.	Težina	Br.art.
		Komad	kg/100 kom.	
TD-AB21 RW0.5	čistobela	1	2,300	6117 54 8
TD-AB21 SWGR0.5	crno siva	1	2,300	6117 55 0
TD-AB21 AL0.5	alumin.-lakirano	1	2,300	6117 55 2

RSD/kom.

Dimer sa memorijom za elektronske transformatore i omska opterećenja. Tehnički podaci:

Kontrolni dimer povratne faze, oznaka opterećenja R;C
 Napon za napajanje 230 V, 50 Hz, 2 priključka za provodnike
 Prekidačka snaga: sijalice 230 V: 25 - 210 W
 Prekidačka snaga: namotani transformatori: 25 - 180 VA

Tip	Boja	Pakov.	Težina	Br.art.
		Komad	kg/100 kom.	
TD-AN21 RW0.5	čistobela	1	2,300	6117 54 0
TD-AN21 SWGR0.5	crno siva	1	2,300	6117 54 2
TD-AN21 AL0.5	alumin.-lakirano	1	2,300	6117 54 4

RSD/kom.

Dimer sa memorijom za elektronske transformatore i induktivna opterećenja. Tehnički podaci:

Kontrolni dimer faze, oznaka opterećenja R;C
 Napon za napajanje 230 V, 50 Hz, 2 priključka za provodnike
 Prekidačka snaga: sijalice 230 V: 25 - 210 W
 Prekidačka snaga: namotani transformatori: 25 - 180 VA

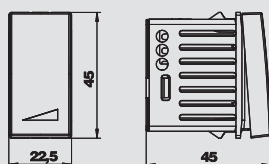

Ugradni moduli 1/1 širina modula

Tip	Pakov.	Težina	Br.art.
	Komad	kg/100 kom.	
RE-UW 1	1	4,640	6117 66 2

RSD/kom.

Relej sa kontaktom invertera, sa ulazom perifernog modula, 10 A, 230 V AC, odgovara za sobni termostatski RTR-A, vremensku sklopku ZU-A i senzor pokreta BM-A180.

Tip	Pakov.	Težina	Br.art.
	Komad	kg/100 kom.	
RE-U2K 1	1	4,640	6117 66 5

RSD/kom.

Relej sa 2 kontakta za zatvaranje sa ulazom perifernog modula, 4 A, 230 V AC, odgovara za vremensku sklopku ZU-A i sat za roletnu RZU-A.



Senzor pokreta 180°

Tip	Boja	Pakov.	Težina	Br.art.
		Komad	kg/100 kom.	
BM-A180 RW1	čistobela	1	2,220	6117 37 0
BM-A180 SWGR1	crno siva	1	2,220	6117 37 4
BM-A180 AL1	alumin.-lakirano	1	2,220	6117 37 2

RSD/kom.

Pasivni infracrveni senzor pokreta za Modul 45.

Ugao pokrivanja: 180°, horizontalno, vertikalno 20° na gore, vertikalno 50° na dole, za uglove 0°-60° i 120°-180°, vertikalno 35° na dole i za ugao 70°-110°, odgovara za relej RE-UW.

Sistem sočiva: multisočivo, dvostrani senzor sa ogledalom
 Opseg: radijus 6 m
 Montažna visina: optimalna uzidna zidna montaža na 0,8 – 1,2 m visine
 Dogradna visina: 24 mm
 Vrsta zaštite: IP 20
 Podešavanje vremena: podesivo bestepeno od 2 sek. – 30 sin.
 Svetlosni senzor: podesiv bestepeno od 2 – 1000 luksa, svetlo.
 Manualni modus: taster na uređaju za aktivaciju trajnog svetla za 2 sata, nezavisno od vrednosti svetla, sa optičkom povratnom prijavom preko

LED. Po isteku vremena za trajno upaljeno svetlo samostalna promena u automatski modus
 Funkcija: pritisnuti taster = trajno svetlo za 2 sata, crvena LED lampica ispod poklopca

svetli. Ponovljeno pritisnjanje tastera tokom 2 sata = funkcija trajnog svetla se prekida, senzor se ponovo prebacuje u automatski modus, crvena LED lampica ispod poklopca se gasi. Svetlo se gasi na kratko.

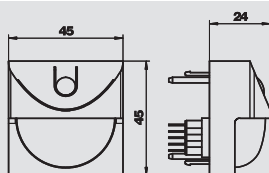

Elektronski prekidački uređaji



Gornji deo tajmerskog prekidača

Tip	Boja	Pakov.	Težina	Br.art.
		Komad	kg/100 kom.	
ZU-A RW1	čistobela	1	2,660	6117 35 2
ZU-A SWGR1	crno siva	1	2,660	6117 35 6
ZU-A AL1	alumin.-lakirano	1	2,660	6117 35 4

RSD/kom.

Tajmerski prekidač, 24 podesiva vremena za programiranje, podesiva vremena za pojedinačne dane u nedelji ili dnevne periode (pon-pet, sub-ned), odgovara za relej 1 kanal RE-UW i 2 kanala RE-U2K.

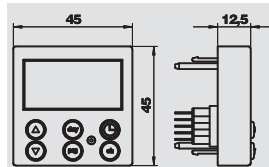

Gornji deo tajmerskog prekidača za roletne

Tip	Boja	Pakov.	Težina	Br.art.
		Komad	kg/100 kom.	
RZU-A RW1	čistobela	1	2,570	6117 36 4
RZU-A SWGR1	crno siva	1	2,570	6117 36 8
RZU-A AL 1	alumin.-lakirano	1	2,570	6117 36 6

RSD/kom.

Tajmerski prekidač za roletne, 24 podesiva vremena za programiranje, podesiva vremena za pojedinačne dane u nedelji ili dnevne periode (pon-pet, sub-ned), odgovara za relej 2 kanala RE-U2K.

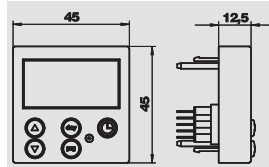

Gornji deo sobnog termostata

Tip	Boja	Pakov.	Težina	Br.art.
		Komad	kg/100 kom.	
RTR-A RW1	čistobela	1	2,660	6117 35 8
RTR-A SWGR1	crno siva	1	2,660	6117 36 2
RTR-A AL1	alumin.-lakirano	1	2,660	6117 36 0

RSD/kom.

Regulator sobne temperature, 2 podesive temperature između 7° i 30° C, temperatura za zastitu od mraza fiksno 7° C, 24 podesiva vremena za spuštanje temperature / podesivo za prisustvo u pojedinačnim danima u nedelji ili dnevnim periodima (po-pet, sub+ned), odgovara za relej RE-UW.

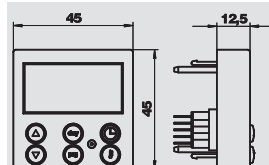

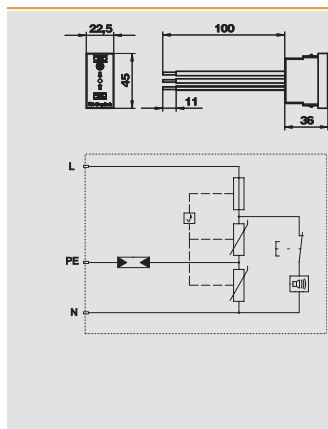

Zaštita od prenapona 1/2 širina modula, optička signalizacija

Tip	Boja	Pakov. Komad	Težina kg/100 kom.	Br.art.
USS 45-O-RW	čistobela	1	2,411	6117 47 3
USS 45-O-ALU	alumin.-lakirano	1	2,411	6117 47 5

RSD/kom.

Za stacioniranu instalaciju u Rapid 45 kanale, parapetne kanale i podne sisteme.

- Verzija -O sa optičkim indikatorom funkcije
- Brza i jednostavna montaža
- Mala ugradna širina do 22,5 mm

Primena: Stručna ugradnja ovog uređaja za zaštitu od prenapona obezbeđuje ne samo pojedinačne utičnice već takođe može da se koristi i za zaštitu kombinacija utičnica.

Uređaj za zaštitu od prenapona tip 3 (klasa D) prema VDE 0675 deo 6 - 11 (DIN EN 61643-11).

Type 3 LPZ 2→3

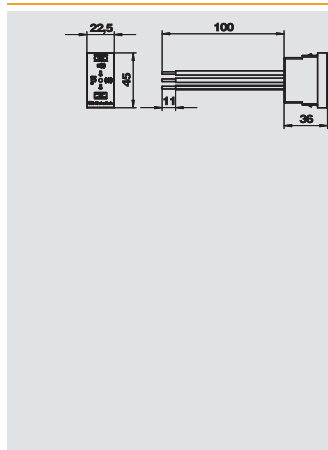
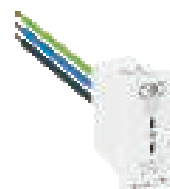

Zaštita od prenapona 1/2 širina modula, akustična signalizacija

Tip	Boja	Pakov. Komad	Težina kg/100 kom.	Br.art.
USS 45-A-RW	čistobela	1	2,800	6117 46 5
USS 45-A-ALU	alumin.-lakirano	1	2,800	6117 46 7

RSD/kom.

Za stacioniranu instalaciju u Rapid -45- kanale, parapetne kanale i sisteme podnog razvoda.

- Verzija -A sa akustičnim indikatorom funkcije (signalni ton može da se isključi)
- brza i jednostavna montaža
- mala širina 22,5 mm

Primena: Ugradnja ovog uređaja za zaštitu od prenapona, koju izvodi elektroinstalater, obezbeđuje ne samo pojedinačne utičnice već takođe može da se koristi i za zaštitu kombinacija utičnica.

Uređaj za zaštitu od prenapona tip 3 (klasa D) prema VDE 0675 deo 6 - 11 (DIN EN 61643-11)

Type 3 LPZ 2→3

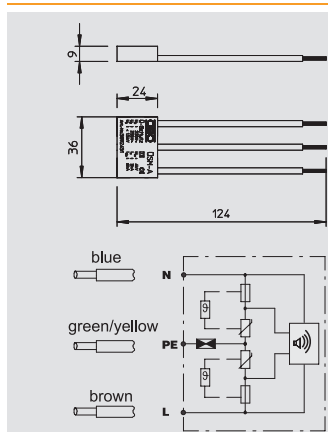
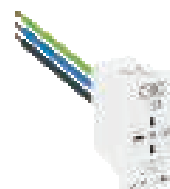

Modul zaštite od prenapona, akustična signalizacija

Tip	Signalizacija na uređaju	Pakov. Komad	Težina kg/100 kom.	Br.art.
USM-A	akustično	1	1,500	5092 45 1

RSD/kom.

Zaštita od prenapona - modul tip 3 (klasa D) prema DIN EN 61643-11 (VDE 0675 deo 6-11), fini zaštitni uređaj za 230/400V mreže.

Namenjeno za primenu na utičnicama sa zaštitnim kontaktom.

- Akustička prijava kvara
- Mala veličina
- Y spoj

Primena: Univerzalno primenljiv za sve instalacione sisteme

Type 3 LPZ 2→3

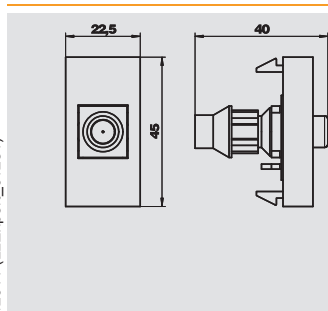

Utičnica za antenu-SAT 1/2 širina modula

Tip	Boja	Pakov. Komad	Težina kg/100 kom.	Br.art.
ANT-1S RW0.5	čistobela	1	2,250	6117 60 6
ANT-1S SWGR0.5	crno siva	1	2,250	6117 61 0
ANT-1S AL0.5	alumin.-lakirano	1	2,250	6117 60 7

RSD/kom.

Pojedinačne antenske utičnice, BK i satelitski prijem sa priključkom za SAT.

Oblast frekvencije: do 1 GHz

Konstantna zvučna izolacija: max. 0,055 dB



Priključni uređaji

Utičnica za antenu 1/1 širina modula

Tip	Boja	Pakov.	Težina	Br.art.
		Komad	kg/100 kom.	
ANT-2E RW1	čistobela	10	8,100	6117 38 1
ANT-2E SWGR1	crno siva	10	8,100	6117 38 3
ANT-2E AL1	alumin.-lakirano	10	8,100	6117 38 5

RSD/kom.

Pojedinačne antenske utičnice, BK i satelitski prijem sa priključkom za TV i Radio.

Frekvencija: 5-862 MHz

Rastavna zv. izolacija: 1 dB

Izol. povratnog kanala: 14 dB

Klasa zaštite od elektromagn. talasa A

Tip	Boja	Pakov.	Težina	Br.art.
		Komad	kg/100 kom.	
ANT-2D RW1	čistobela	10	8,100	6117 38 7
ANT-2D SWGR1	crno siva	10	8,100	6117 38 9
ANT-2D AL1	alumin.-lakirano	10	8,100	6117 39 1

RSD/kom.

Antenska utičnica, BK i satelitski prijem sa priključkom za TV i radio.

Frekvencija: 5-862 MHz

Konst. zv. izolacija: 4dB

Rastavna zvučna izolacija: 14 dB

Klasa zaštite od elektromagn. talasa A

Tip	Boja	Pakov.	Težina	Br.art.
		Komad	kg/100 kom.	
ANT-3E RW1	čistobela	10	9,400	6117 39 3
ANT-3E SWGR1	crno siva	10	9,400	6117 39 5
ANT-3E AL1	alumin.-lakirano	10	9,400	6117 39 7

RSD/kom.

Pojedinačna antenska utičnica, BK i satelitski prijem sa priključkom za TV, radio i SAT.

Frekvencija: 5-2050 MHz

Rastavna zvučna izolacija:

5-862 MHz - 1 dB

950-2050 MHz - 2 dB

Izolacija povratnog kanala: 14 dB

Klasa zaštite od elektromagnetnih talasa A

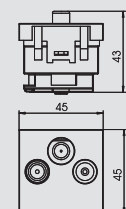
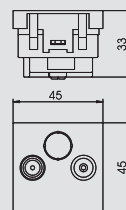
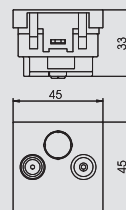

Telefonska utičnica 1/1 širina modula

Tip	Boja	Pakov.	Težina	Br.art.
		Komad	kg/100 kom.	
TAE-6F RW1	čistobela	10	2,000	6117 42 8
TAE-6F AL1	alumin.-lakirano	10	2,000	6117 43 0

RSD/kom.

Telefonska utičnica TAE 6 F

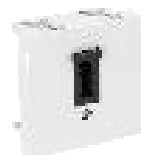
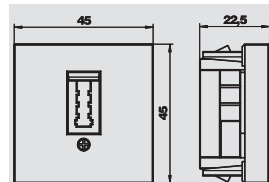

Utičnica za izjednačavanje potencijala 1/1 širina modula

Tip	Boja	Pakov.	Težina	Br.art.
		Komad	kg/100 kom.	
PAD-LQ6 RW1	čistobela	1	5,400	6119 99 8
PAD-LQ6 SWGR1	crno siva	1	5,400	6119 99 7
PAD-LQ6 AL1	alumin.-lakirano	1	5,400	6119 99 9

RSD/kom.

Utičnica za izjednačavanje potencijala prema DIN 42 801 za priključak ugaonog konektora tipa: 1945, priključak sa zadnje strane sa navojnim tiplom M6.

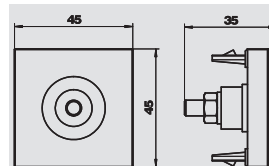

Izlaz za kabal 1/1 širina modula

Tip	Boja	Pakov.	Težina	Br.art.
		Komad	kg/100 kom.	
KA-ZKB RW1	čistobela	8	0,890	6117 98 5
KA-ZKB SWGR1	crno siva	8	0,890	6117 98 6
KA-ZKB AL1	alumin.-lakirano	8	0,890	6117 98 7

RSD/kom.

Izlaz kabla sa vučnim rasterećenjem preko pričvršćivanja vezice kabla.

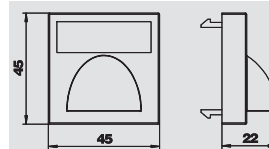

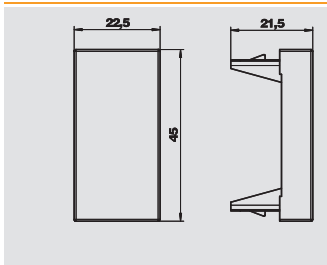

Slepi poklopac 1/2 širina modula

Tip	Boja	Pakov.	Težina	Br.art.
		Komad	kg/100 kom.	
ADP-B RW0.5	čistobela	10	0,400	6117 41 4
ADP-B SWGR0.5	crno siva	10	0,400	6117 41 5
ADP-B AL0.5	alumin.-lakirano	10	0,400	6117 41 6

RSD/kom.

Slepi poklopac kao zatvarač praznih polja za pola uređaja (1/2 širine modula).

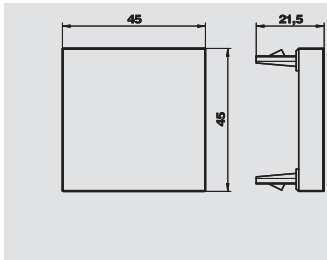

Slepi poklopac 1/1 širina modula

Tip	Boja	Pakov.	Težina	Br.art.
		Komad	kg/100 kom.	
ADP-B RW1	čistobela	10	0,800	6117 40 6
ADP-B SWGR1	crno siva	10	0,800	6117 40 7
ADP-B AL1	alumin.-lakirano	10	0,800	6117 40 8



RSD/kom.

Slepi poklopac kao zatvarač praznih polja za uređaj (1 širina modula).





Registri

	Abecedni sadržaj	116
	Sadržaj po stranicama	118
	Lista tipova	120



Abecedni sadržaj

A

Adapter za 90° okrenutu ugradnju prekidača, 66

B

Blok razdelnika 3-polni, 1E/3A, 110

Blok razdelnika 3-polni, 1E/5A, 111

Blok razdelnika 3-polni, T-oblik, 111

C

CEE utični sistem, 102, 105

CP-ranžirni kabal, varijanta utikač - utičnica, 76

D

Deo utikača 3-polni, navojni priključak, 110

Deo utikača 5-polni, navojni priključak, 111

Deo utikača, 3-polni opružni priključak, 110

Deskboks za 4 Modul 45 uređaje, 92

Deskboks za 8 Modul 45 uređaje, 92

Dimer 1/2 širina modula, 67

Dozna za ošupljene zidove, 82

Dozna za ošupljene zidove za uređaje Modul 45 1-, 84 struka

Dozna za ošupljene zidove za uređaje Modul 45 2-, 85 struka

Dozna za ošupljene zidove za uređaje Modul 45 3-, 86 struka

Držač sa vučnim rasterećenjem za Fleks-kanal, 92

Dupla dozna za ošupljene zidove, 82

E

Element za kodiranje, 55

Energetski razdelnik sa fiksnim priključkom, 109

Energetski razdelnik sa utičnim priključkom, 109

F

Fleks kanal, 92

G

Gornji deo sobnog termostata, 68

Gornji deo tajmerskog prekidača, 68

Gornji deo tajmerskog prekidača za roletne, 68

I

Izlaz za kabal 1/1 širina modula, 70

J

Jednosmerni prekidač 1/2 širina modula, 64

Jednosmerni prekidač 1/1 širina modula, 65

K

Ključ za zaštitu priključaka i spojeva, 76

Kutija za rasterećenje vučne sile, 55, 61

L

Lanac, 100, 103

LED element, 66

Lepljiva traka za pričvršćivanje deskboksa, 92

Lepljive trake za Fleks kanal, 93

LWL spojnica sa pločom nosača, 74

M

Maskirna ploča, 108

Maskirna ploča VH-4 / VH-8, 100-101

Maskirna ploča VHF-8, 103-104

Maskirni ram Modul 45, 1-struki, 83

Maskirni ram Modul 45, 2x1-struki, 83

Maskirni ram Modul 45, 3x1-struki, 83

Maskirni ram za doznu za uređaje Modul 45, 1-struki, 84

Maskirni ram za doznu za uređaje Modul 45, 2-struki, 85

Maskirni ram za doznu za uređaje Modul 45, 3-struki, 86

M

Mehanička i vizuelna zaštita od pogrešnog povezivanja, 75

Modalnet-instalacija u ošupljene zidove, 2-struka, 87

Modalnet-instalacija u ošupljene zidove, 3-struka, 87

Modalnet-instalacija u ošupljene zidove, 4-struka, 87-88

Modalnet-instalacija u ošupljene zidove, 5-struka, 88

Modalnet-instalacija u ošupljene zidove, 6-struka, 88

Modalnet-kućište, dodatni modul, 87

Modalnet-kućište, osnovna konfiguracija, 87

Modalnet-maskirni ram Modul 45, 2-struki, 88

Modalnet-maskirni ram Modul 45, 2x1-struki, 88

Modalnet-ugradnja zaštitnog sistema, 88

Modul zaštite od prenapona ÜSM-A, 56, 61

Modul zaštite od prenapona, akustična signalizacija, 69

N

Naizmienični prekidač 1/1 širina modula, 64-65

Naizmienični prekidač 1/2 širina modula, 64-65

Nosač tehnike prenosa podaka 1/1 širina modula, 75

Nosač tehnike prenosa podaka 1/2 širina modula, 74

Nosač tehnike prenosa podaka tip A, 1/1 širina modula, 77

Nosač tehnike prenosa podaka tip B, 1/1 širina modula, 77

Nosač tehnike prenosa podaka tip C, 1/1 širina modula, 77-78

Nosač tehnike prenosa podaka tip EP, 1/1 širina, 78 modula

Nosač tehnike prenosa podaka tip F, 1/1 širina modula, 78

Nosač tehnike prenosa podaka tip PA, 1/1 širina, 79 modula

Noseća ploča izlaz za kabal, 108

Noseća ploča Modul 45, 108

Noseća ploča Modul 45 bez pričvrzne kandže, 83

Noseća ploča Modul 45 sa pričvršnom kandžom, 83

Noseća ploča za dozne za uređaje Modul 45, 2-struka, 85

Noseća ploča za dozne za uređaje Modul 45, 3-struka, 86

Noseća ploča za dozne za uređaje Modul 45, 1-struka, 84

P

Podna šina za Fleks kanal, 93

Podni izlaz okrugao za Fleks kanal, 93

Podni izlaz sa T-račvom za Fleks kanal, 93

Podni izlaz ugaoni sa lamelom za Fleks kanal, 93

Podni izlaz ugaoni za Fleks kanal, 93

Prazno kućište, 108

Pregrada VH-4, 100

Pregrada VH-8, 100

Pregrada VHF-8 bez priključka za vazduh, 103

Pregrada VHF-8 sa priključkom za vazduh, 103

Prekidač za roletne 1/1 širina modula, 66

Pričvrtni držač za Fleks kanal, 92

Pričvrtni ugaonik za Fleks kanal za podne kutije, 94

GESRM2

Pričvrtni ugaonik za Fleks kanal za podne kutije GES, 94

Priključni adapter, 61

Priključni adapter, prav, utični deo, 60

Priključni adapter, prav, utičnica, 60

Priključni adapter, U-oblika, utični deo, 61

Priključni blok, 108

Priključni modul za prenos podataka sa pločom nosača,, 74 kat. 5e

Priključni modul za prenos podataka sa pločom nosača,, 74 kat. 5e zaštićen

Priključni modul za prenos podataka sa pločom nosača,, 74 kat. 6

Priključni modul za prenos podataka sa pločom nosača,, 74 kat. 6 zaštićen za 10GbE

Produžni kabal 3-polni, bez halogena, prečnik 2,5 mm², 113

Produžni kabal 3-polni, prečnik 1,5 mm², 112

Produžni kabal 3-polni, prečnik 2,5 mm², 112-113

R

Ranžirni kabal, varijanta utikač - utikač, 76

R

Razvodna kutija / dozna za ošupljene zidove, 82
 Redukcioni ram RJ45 na RJ11/RJ12, 74

S

Senzor pokreta 180°, 67
 Serijski prekidač 1/1 širina modula, 66
 Signalni poklopac, 82
 Signalni poklopac za dozne za uređaje Modul 45, 1-, 84 struki
 Signalni poklopac za dozne za uređaje Modul 45, 2-, 85 struki
 Signalni poklopac za dozne za uređaje Modul 45, 3-, 86 struki
 Sigurnosni klip, 75
 Slep poklopac 1/1 širina modula, 71
 Slep poklopac 1/2 širina modula, 71
 Svetleći element, 89

T

Telefonska utičnica 1/1 širina modula, 70
 T-račva za Fleks kanal, 93

U

Ugradni moduli 1/1 širina modula, 67
 Ugradnja zaštitnog sistema VHF-8, nosač, 105
 Ugradnja zaštitnog sistema VHF-8, poklopac i lučni, 104 nosač
 Unakrsni prekidač 1/1 širina modula, 66
 Utični deo 3-polni, navojni priključak, 110
 Utični deo 3-polni, opružni priključak, 110
 Utični deo 5-polni, navojni priključak, 111
 Utičnica sa uzemljenjem 0°, 53, 101
 Utičnica sa uzemljenjem 0° – kodirana varijanta, 54
 Utičnica sa uzemljenjem 33°, 53, 60, 101
 Utičnica sa uzemljenjem 33° – kodirana varijanta, 54-55
 Utičnica sa zaštitnim kontaktom 0°, 52, 101
 Utičnica sa zaštitnim kontaktom 33°, 52, 60, 101
 Utičnica sa zaštitnim kontaktom 45° sa preklopnim, 105 poklopcem, IP 44
 Utičnica švajcarski standard 0°, 55, 102
 Utičnica za antenu 1/1 širina modula, 70
 Utičnica za antenu-SAT 1/2 širina modula, 69
 Utičnica za izjednačavanje potencijala 1/1 širina modula, 70
 Utičnica, danski standard 0°, 55, 102
 Uzidna dozna, 82
 Uzidna dozna za Modul 45, 1-struka, 84
 Uzidna dozna za uređaje Modul 45, 3-struka, 86
 Uzidna dozna za uređaje Modul 45, 2-struka, 85
 Uzidna razvodna kutija/dozna, 82

V

VH-4 jedinica za napajanje sa priključkom za vazduh,, 98-99 IP20
 VH-4 jedinica za napajanje, IP20, 98
 VH-8 jedinica za napajanje sa priključkom za vazduh,, 99 IP20
 VH-8 jedinica za napajanje, IP20, 99
 VHF-8 jedinica za napajanje, IP44, 103
 VHF-8 jedinica za napajanje, IP44 sa priključkom za, 103 vazduh
 Vučna opruga VH-4 / VH-8, 100
 Vučna opruga VHF-8, 103

Z

Zaštita od pogrešnog povezivanja za RJ45, 76
 Zaštita od prašine, 75
 Zaštita od prenapona 1/2 širina modula, akustična, 69 signalizacija
 Zaštita od prenapona 1/2 širina modula, optička, 69 signalizacija
 Zaštita priključaka i spojeva, 75

Sadržaj po stranicama

Konstrukcija EAN-broja: oznaka zemlje **40** oznaka proizvođača **1219** (za br. artikla koji počinju sa **0** važi: **1010**) individualni EAN-C **5647589**

EAN-C.	Br.art.	Cena	Stran	EAN-C.	Br.art.	Cena	Stran	EAN-C.	Br.art.	Cena	Stran	EAN-C.	Br.art.	Cena	Stran
		€/100				RSD/kom.				RSD/kom.				RSD/kom.	
5000204	2003 01 5		82	5122524	6108 11 1		112	5125037	6109 80 0		98	6645077	6117 02 5		52
5002314	2003 01 9		82	5122562	6108 11 2		112	5125044	6109 80 2		98	6458950	6117 02 7		52
5029298	2003 31 7		82	5122579	6108 11 3		112	5125075	6109 80 4		98	6597376	6117 02 9		52
5032779	2003 41 4		82	5122586	6108 11 4		112	5125082	6109 80 6		98				
5032830	2003 42 2		82	5122692	6108 12 5		82	5125099	6109 80 8		98	5700890	6117 03 0		52
5032953	2003 44 2		82	5122708	6108 12 6		112	5125105	6109 81 0		98				
				5122746	6108 12 7		112	5125136	6109 81 2		98	6213078	6117 03 1		52
				5122753	6108 12 8		112	5125143	6109 81 4		99	6459018	6117 04 1		52
		RSD/kom.		5122760	6108 12 9		112	5125150	6109 81 6		99	6459070	6117 04 3		52
5080886	5092 45 1		56	5122807	6108 13 0		112	5125167	6109 81 8		99	6459131	6117 04 5		52
				5122814	6108 13 1		112	5125198	6109 82 0		99	6459377	6117 04 7		52
				5122821	6108 13 2		112	5287391	6109 82 1		99				
5364139	6106 67 1		54	5122869	6108 13 3		112	5125204	6109 82 2		103	5700906	6117 04 8		52
5364146	6106 67 3		54	5122876	6108 13 4		112	5125211	6109 82 5		99				
5364177	6106 67 5		54	5122883	6108 13 5		112	5125228	6109 82 7		103	6213139	6117 04 9		52
5364184	6106 67 7		54	5122920	6108 13 6		112	5125259	6109 83 0		103	6459551	6117 05 2		52
5364191	6106 67 9		54	5122937	6108 13 7		112	5287407	6109 83 1		100	6459612	6117 05 4		52
5364207	6106 68 1		54	5122944	6108 13 8		112	5125266	6109 83 2		100	6459674	6117 05 6		52
5364238	6106 68 3		54	5122982	6108 13 9		112	5125273	6109 83 4		100	6459735	6117 05 8		52
5364245	6106 68 5		54	5123064	6108 15 0		112	5125280	6109 83 6		100				
5364252	6106 68 7		54	5123101	6108 15 1		112	5125310	6109 83 8		101	5700913	6117 05 9		52
5364269	6106 68 9		54	5123118	6108 15 2		112	5428459	6109 83 9		101				
5364306	6106 69 1		54	5123125	6108 15 3		112	5125327	6109 84 0		100	6213191	6117 06 0		52
5364313	6106 69 3		54	5123163	6108 15 4		112	5125334	6109 84 2		101	6459797	6117 06 3		52
5364320	6106 69 5		54	5123170	6108 15 5		112	5125341	6109 85 0		104	6459858	6117 06 5		52
5364368	6106 69 7		54	5123187	6108 15 6		112	5125372	6109 85 2		105	6459971	6117 06 7		52
5364375	6106 69 9		54	5123224	6108 15 7		112	5125389	6109 85 4		105	6460038	6117 06 9		52
5364382	6106 70 1		54	5123231	6108 15 8		112	5125396	6109 86 0		103				
5364412	6106 70 3		54	5123248	6108 15 9		112	5125402	6109 86 1		103	5700920	6117 07 0		52
5364429	6106 70 5		54	5123286	6108 16 0		112	5125440	6109 86 2		100				
5364436	6106 70 7		54	5123293	6108 16 1		112	5125457	6109 86 3		103	6213436	6117 07 1		52
5364443	6106 70 9		54	5123309	6108 16 2		112	5125464	6109 86 4		104				
5364474	6106 71 1		54	5123347	6108 16 3		112	5125501	6109 86 5		104	5437925	6117 07 4		60
5364481	6106 71 3		54	5123354	6108 16 4		112	5125518	6109 86 6		104	5437932	6117 07 6		60
5364498	6106 71 5		54	5123422	6108 17 5		113	5125525	6109 86 7		104	5437949	6117 07 8		60
5364504	6106 71 7		54	5123453	6108 17 6		113	5125532	6109 86 8		104	5437970	6117 08 0		60
5364535	6106 71 9		54	5123460	6108 17 7		113			RSD/m	100	5700937	6117 08 1		60
5364542	6106 72 1		55	5123477	6108 17 8		113	5125549	6109 87 0		100	5437987	6117 08 2		60
5364559	6106 72 3		55	5123484	6108 17 9		113			RSD/kom.	105	6460090	6117 10 2		53
5364566	6106 72 5		55	5123514	6108 18 0		113	5125556	6109 87 2		102	6460151	6117 10 4		53
5364597	6106 72 7		55	5123521	6108 18 1		113	5125594	6109 87 4		102	6460212	6117 10 6		53
5364603	6106 72 9		55	5123538	6108 18 2		113	5125600	6109 87 6		102	6460274	6117 10 8		53
5364610	6106 73 5		55	5123545	6108 18 3		113	5477440	6109 87 8		104				
				5123552	6108 18 4		113	5477457	6109 87 9		104				
5122265	6108 00 0		109	5123569	6108 18 5		113	5125730	6109 90 0		87	5700944	6117 10 9		53
5122272	6108 00 5		109	5123576	6108 18 6		113	5125747	6109 90 5		87				
5122289	6108 01 0		109	5123590	6108 18 7		113	5670360	6109 90 9		87	6213498	6117 11 0		53
5522997	6108 01 2		109	5123606	6108 18 8		113	5670384	6109 92 4		88	6460335	6117 11 1		53
5523000	6108 01 4		109	5123613	6108 18 9		113	5670414	6109 92 7		88	6460458	6117 11 3		53
5523017	6108 01 6		109	5124368	6108 45 0		113	5125815	6109 93 2		88	6188956	6117 11 5		53
5577942	6108 03 7		108	5124375	6108 45 1		113	5125822	6109 93 4		87	6189014	6117 11 7		53
5577959	6108 03 9		108	5124382	6108 45 2		113	5125860	6109 93 6		87				
5577966	6108 04 0		108	5124429	6108 45 3		113	5125877	6109 93 8		88	5433552	6117 11 8		53
5577973	6108 04 2		108	5124436	6108 45 4		113	5125884	6109 94 0		88				
5577980	6108 04 3		108	5124443	6108 45 5		113	5125921	6109 94 2		88	6213559	6117 11 9		53
5273530	6108 05 0		110	5124481	6108 45 6		113	5125938	6109 95 0		87	6189076	6117 12 3		53
5273547	6108 05 1		110	5124498	6108 45 7		113	5125945	6109 95 2		87	6189311	6117 12 5		53
5273585	6108 05 2		110	5124504	6108 45 8		113	5125983	6109 95 4		87	6189373	6117 12 7		53
5273592	6108 05 3		110	5124542	6108 45 9		113	5125990	6109 95 6		88	6189618	6117 12 9		53
5273608	6108 05 4		110	5124559	6108 46 0		113	5126003	6109 95 8		88				
5273646	6108 05 5		110	5124566	6108 46 1		113					5433569	6117 13 0		53
5273653	6108 05 6		110	5124603	6108 46 2		113				52	6213795	6117 13 1		53
5273660	6108 05 7		110	5124610	6108 46 3		113	6458295	6117 00 1		52	6189793	6117 14 0		53
5273707	6108 07 0		111	5124627	6108 46 4		113	6458356	6117 00 3		52	6189854	6117 14 2		53
5273714	6108 07 2		111	5124733	6108 47 5		113	6458530	6117 00 5		52	6287291	6117 14 4		53
5273721	6108 08 0		110	5124740	6108 47 6		113	6458592	6117 00 7		52	6287536	6117 14 6		53
5273769	6108 08 2		111	5124788	6108 47 7		1								

Sadržaj po stranicama

EAN-C.	Br.art.	Cena	Stran	EAN-C.	Br.art.	Cena	Stran	EAN-C.	Br.art.	Cena	Stran	EAN-C.	Br.art.	Cena	Stran
		RSD/kom.				RSD/kom.				RSD/kom.				RSD/kom.	
6461110	6117 16 2		53	6237432	6117 51 1		92	5405948	6117 65 7		66	5697244	6119 24 8		77
6461233	6117 16 4		53	5007241	6117 51 2		92	5405955	6117 65 8		66	5697251	6119 25 0		78
6461356	6117 16 6		53	5007302	6117 51 4		92	5443704	6117 66 2		67	5697268	6119 25 2		78
6461530	6117 16 8		53	5007326	6117 51 6		92	5443735	6117 66 5		67	5697305	6119 25 4		78
				5007364	6117 52 1		92	5701156	6117 66 8		64	5697381	6119 26 2		79
5700982	6117 16 9		53	6237739	6117 52 2		92	5701323	6117 66 9		64	5697428	6119 26 4		79
				5007425	6117 52 3		92					5697435	6119 26 6		79
6213979	6117 17 0		53	5007449	6117 52 5		92	5276043	6117 67 0		64	5697442	6119 26 8		78
				5007487	6117 52 7		92	5276050	6117 67 1		64	5697480	6119 27 0		78
5438069	6117 19 0		60	5007548	6117 53 8		92					5697497	6119 27 2		78
5483540	6117 19 1		60	5675242	6117 54 0		67	5701330	6117 67 2		64	5670865	6119 85 0		60
5438090	6117 19 2		60	5675273	6117 54 2		67	5623809	6117 67 3		64	5670872	6119 85 2		60
5483571	6117 19 3		60	5675280	6117 54 4		67	5623816	6117 67 4		64	5670889	6119 85 4		60
5670933	6117 19 6		61	5675297	6117 54 8		67					5670896	6119 85 6		60
5670940	6117 19 7		61	5675303	6117 55 0		67	5276067	6117 67 5		64	5670902	6119 85 8		60
5438113	6117 19 8		61	5675341	6117 55 2		67	5276104	6117 67 6		64	5670919	6119 86 0		60
5008866	6117 20 0		55	5406204	6117 60 6		69					5670926	6119 86 8		60
5462231	6117 20 2		55	5406235	6117 60 7		69	5701347	6117 67 7		64	5670957	6119 87 0		60
5616016	6117 20 3		55	5701316	6117 61 0		69	5405962	6117 67 8		64	5670964	6119 87 2		60
				5700999	6117 61 4		66	5405993	6117 67 9		64	5670971	6119 87 4		60
6180196	6117 20 5		55	5405887	6117 61 5		66	6237913	6117 70 8		75	5670988	6119 87 6		60
				5405894	6117 61 6		66	6239054	6117 72 4		75	5670995	6119 87 8		60
5701163	6117 29 1		74	5405900	6117 61 7		64	6239351	6117 72 6		75	5671008	6119 88 0		60
6233410	6117 29 2		74	5405917	6117 61 8		64	6239474	6117 72 8		75	5671015	6119 88 2		60
5006725	6117 29 3		74	5701002	6117 61 9		64	6239535	6117 73 2		76	5671022	6119 88 4		60
								6239597	6117 73 6		75	5671039	6119 88 6		60
5701194	6117 31 4		75	5275640	6117 62 0		64	5007562	6117 73 7		75	5671046	6119 88 8		60
				5275688	6117 62 1		64	5007609	6117 73 8		75	5671084	6119 89 0		60
5006848	6117 31 5		75					6237319	6117 74 0		74	5438229	6119 93 4		83
5006886	6117 31 6		75	5701019	6117 62 2		64	6239658	6117 74 5		76	5523024	6119 93 6		83
				5701026	6117 62 3		64					5406075	6119 94 0		84
5701200	6117 31 8		75					5276234	6117 75 7		66	5406082	6119 94 1		85
				5275695	6117 62 4		64	5276241	6117 75 8		66	5406112	6119 94 3		86
5006947	6117 31 9		75	5275701	6117 62 5		64					5406266	6119 94 5		84
5006961	6117 32 0		75					5081005	6117 93 8		76	5406297	6119 94 6		85
6235155	6117 32 5		74	5701033	6117 62 6		65	5008521	6117 94 0		76	5406303	6119 94 7		86
6235216	6117 32 9		74					5008569	6117 94 2		76	5406310	6119 95 0		84
6235278	6117 33 7		74	5275749	6117 62 7		65	5008620	6117 94 4		76	5406327	6119 95 1		85
6235339	6117 34 1		74	5275756	6117 62 8		65	5081401	6117 94 6		76	5406334	6119 95 2		86
5443674	6117 35 2		68					5008644	6117 94 8		76	5406341	6119 95 5		84
5443681	6117 35 4		68	5701040	6117 62 9		65	5008682	6117 95 0		76	5406358	6119 95 6		85
5701217	6117 35 6		68					5008743	6117 95 2		76	5406365	6119 95 7		86
5443698	6117 35 8		68	5275763	6117 63 0		65	5008767	6117 95 7		75	5406372	6119 96 0		84
5443742	6117 36 0		68	5275800	6117 63 1		65	5008804	6117 95 8		75	5701378	6119 96 1		84
5701224	6117 36 2		68					5402466	6117 96 0		76	5406389	6119 96 2		84
5443759	6117 36 4		68	5701057	6117 63 3		65	5402473	6117 96 2		76	5406419	6119 96 4		84
5443766	6117 36 6		68					5402480	6117 96 4		76	5701385	6119 96 5		84
5701255	6117 36 8		68	5275817	6117 63 4		65	5402527	6117 96 6		76	5406426	6119 96 6		84
5443797	6117 37 0		67	5285953	6117 63 6		65	5402534	6117 96 8		76	5406433	6119 96 8		84
5443803	6117 37 2		67					5402541	6117 97 0		76	5701392	6119 96 9		84
5701262	6117 37 4		67	5405924	6117 63 7		66	5677819	6117 97 2		74	5406440	6119 97 0		84
5675112	6117 38 1		70	5405931	6117 63 8		66	5677765	6117 98 0		89	5406471	6119 97 2		85
5675129	6117 38 3		70	5701064	6117 63 9		66	5677864	6117 98 5		70	5701408	6119 97 3		85
5675150	6117 38 5		70					5677871	6117 98 6		70	5406488	6119 97 4		85
5675167	6117 38 7		70	5275824	6117 64 0		65	5677888	6117 98 7		70	5406495	6119 97 6		86
5675174	6117 38 9		70	5275862	6117 64 1		65					5701439	6119 97 7		86
5675181	6117 39 1		70					5696896	6119 20 2		77	5406501	6119 97 8		86
5675211	6117 39 3		70	5701071	6117 64 2		65	5696902	6119 20 4		77	5438236	6119 98 2		83
5675228	6117 39 5		70	5701088	6117 64 3		65	5696940	6119 20 6		77	5701446	6119 98 3		83
5675235	6117 39 7		70					5696957	6119 20 8		77	5438243	6119 98 4		83
				5275879	6117 64 4		65	5696964	6119 21 0		77	5438274	6119 98 6		83
6117499	6117 40 6		71	5275886	6117 64 5		65	5696971	6119 21 2		77	5701453	6119 98 7		83
								5696988	6119 21 4		77	5438281	6119 98 8		83
5701279	6117 40 7		71	5701095	6117 64 6		65	5696995	6119 21 6		77	5523031	6119 99 0		83
								5697008	6119 21 8		77	5523048	6119 99 1		83
6214037	6117 40 8		71	5275923	6117 64 7		65	5697015	6119 22 0		78	5701460	6119 99 2		83
6117550	6117 41 4		71	5275930	6117 64 8		65	5697022	6119 22 2		78	5523055	6119 99 4		83
								5697039	6119 22 4		78	5523062	6119 99 5		83
5701286	6117 41 5		71	5701101	6117 64 9		65	5697046	6119 22 6		79	5701491	6119 99 6		83
								5697053	6119 22 8		79	5701507	6119 99 7		70
6215652	6117 41 6		71	5275947	6117 65 0		65	5697060	6119 23 0		79	5406532	6119 99 8		70
6215713	6117 42 8		70	5275985	6117 65 1		65	5697077	6119 23 2		78	5406549	6119 99 9		70
6215959	6117 43 0		70					5697084	6119 23 4		78				
6117611	6117 46 5		69	5701132	6117 65 3		66	5697121	6119 23 6		78			RSD/m	
5006220	6117 46 7		69					5697138	6119 23 8		77	6277339	6154 92 0		92
6117673	6117 47 3		69	5275992	6117 65 4		66	5697145	6119 24 0		77				

Sadržaj po stranicama

EAN-C.	Br.art.	Cena	Stran
		RSD/kom.	
6278350	6154 96 1		92
6278411	6154 96 5		93
6278473	6154 96 8		92
6278534	6154 97 1		93
6278596	6154 97 5		93
6278657	6154 98 0		93
6278718	6154 98 3		93
5081036	6154 99 0		93
5081043	6154 99 2		93
5081050	6154 99 4		93
5469148	6258 14 1		66
5437154	7407 86 0		94
5437161	7407 86 2		94
5437192	7407 86 4		94

Lista tipova

Konstrukcija EAN-broja: oznaka zemlje **40** oznaka proizvođača **1219** (za br. artikla koji počinju sa **0** važi: **1010**) individualni EAN-C **5647589**

Tip	Dimenzije/boja/raz.	EAN-C.	Br.art.	Cena	Strana	Tip	Dimenzije/boja/raz.	EAN-C.	Br.art.	Cena	Strana
AD-90G M45	/ kom	5469148	6258 14 1	RSD/kom.	66	AS-NA2P AL1	alumin.-lakirano	5275985	6117 65 1	RSD/kom.	65
						AS-NA2P RW1	čistobela	5275947	6117 65 0		65
ADP-B AL0.5	alumin.-lakirano	6215652	6117 41 6		71	AS-NA2P SWGR1	crno siva	5701101	6117 64 9		65
ADP-B AL1	alumin.-lakirano	6214037	6117 40 8		71						
ADP-B RW0.5	čistobela	6117550	6117 41 4		71	BAL-FLK E	antracit siva	5081043	6154 99 2		93
ADP-B RW1	čistobela	6117499	6117 40 6		71	BAL-FLK R	antracit siva	5081036	6154 99 0		93
						BAL-FLK TAZ	antracit siva / PVC	6278596	6154 97 5		93
ADP-B SWGR0.5	crno siva	5701286	6117 41 5		71	BAL-L	antracit siva	5081050	6154 99 4		93
ADP-B SWGR1	crno siva	5701279	6117 40 7		71						
						BE-GL B1OR	narandžasta	5677765	6117 98 0		89
ADR-UP80M0.5 AL	alumin.-lakirano	5438243	6119 98 4		83						
ADR-UP80M0.5 RW	čistobela	5438236	6119 98 2		83						
ADR-UP80M0.5SWGR	crno siva	5701446	6119 98 3		83	BE-LED B1GN	zelena	5276241	6117 75 8		66
ADR-UP80M1 AL	alumin.-lakirano	5438281	6119 98 8		83	BE-LED B1RO	crvena	5276234	6117 75 7		66
ADR-UP80M1 RW	čistobela	5438274	6119 98 6		83						
ADR-UP80M1 SWGR	crno siva	5701453	6119 98 7		83						
ADR-UP80M2 AL	alumin.-lakirano	5523048	6119 99 1		83	BM-A180 AL1	alumin.-lakirano	5443803	6117 37 2		67
ADR-UP80M2 RW	čistobela	5523031	6119 99 0		83	BM-A180 RW1	čistobela	5443797	6117 37 0		67
ADR-UP80M2 SWGR	crno siva	5701460	6119 99 2		83	BM-A180 SWGR1	crno siva	5701262	6117 37 4		67
ADR-UP80M3 AL	alumin.-lakirano	5523062	6119 99 5		83						
ADR-UP80M3 RW	čistobela	5523055	6119 99 4		83	BTA-SKS S1 SW	crna	5438069	6117 19 0		60
ADR-UP80M3 SWGR	crno siva	5701491	6119 99 6		83	BTA-SKS S1 W	bela	5483540	6117 19 1		60
ADR-UPM0.5 AL	alumin.-lakirano	5406389	6119 96 2		84						
ADR-UPM0.5 RW	čistobela	5406372	6119 96 0		84	BT-F GST18i3p SW	crna	5273585	6108 05 2		110
ADR-UPM0.5 SWGR	crno siva	5701378	6119 96 1		84	BT-F GST18i3p W	bela	5273592	6108 05 3		110
ADR-UPM1 AL	alumin.-lakirano	5406426	6119 96 6		84						
ADR-UPM1 RW	čistobela	5406419	6119 96 4		84	BT-S GST18i3p SW	crna	5273653	6108 05 6		110
ADR-UPM1 SWGR	crno siva	5701385	6119 96 5		84	BT-S GST18i3p W	bela	5273660	6108 05 7		110
ADR-UPM1.5 AL	alumin.-lakirano	5406440	6119 97 0		84	BT-S GST18i5p SW	crna	5273714	6108 07 2		111
ADR-UPM1.5 RW	čistobela	5406433	6119 96 8		84						
ADR-UPM1.5 SWGR	crno siva	5701392	6119 96 9		84	CEE-16A		5125594	6109 87 4		102
ADR-UPM2 AL	alumin.-lakirano	5406488	6119 97 4		85	CEE-16A		5125594	6109 87 4		105
ADR-UPM2 RW	čistobela	5406471	6119 97 2		85	CEE-32A		5125600	6109 87 6		102
ADR-UPM2 SWGR	crno siva	5701408	6119 97 3		85	CEE-32A		5125600	6109 87 6		105
ADR-UPM3 AL	alumin.-lakirano	5406501	6119 97 8		86						
ADR-UPM3 RW	čistobela	5406495	6119 97 6		86	CP45-BP	/ kom	5577973	6108 04 2		108
ADR-UPM3 SWGR	crno siva	5701439	6119 97 7		86	CP45-KL	crna	5577980	6108 04 3		108
						CP45-LG 8A	/ kom	5577942	6108 03 7		108
ANT-1S AL0.5	alumin.-lakirano	5406235	6117 60 7		69	CP45-TP KE	/ kom	5577966	6108 04 0		108
ANT-1S RW0.5	čistobela	5406204	6117 60 6		69	CP45-TP M	/ kom	5577959	6108 03 9		108
ANT-1S SWGR0.5	crno siva	5701316	6117 61 0		69						
ANT-2D AL1	alumin.-lakirano	5675181	6117 39 1		70	CPK-C5SF UTP10	siva	5008569	6117 94 2		76
ANT-2D RW1	čistobela	5675167	6117 38 7		70	CPK-C5SF UTP15	siva	5008620	6117 94 4		76
ANT-2D SWGR1	crno siva	5675174	6117 38 9		70	CPK-C5SF UTP2	siva	5081005	6117 93 8		76
ANT-2E AL1	alumin.-lakirano	5675150	6117 38 5		70	CPK-C5SF UTP7.5	siva	5008521	6117 94 0		76
ANT-2E RW1	čistobela	5675112	6117 38 1		70	CPK-C6S FTP10	siva	5008682	6117 95 0		76
ANT-2E SWGR1	crno siva	5675129	6117 38 3		70	CPK-C6S FTP15	siva	5008743	6117 95 2		76
ANT-3E AL1	alumin.-lakirano	5675235	6117 39 7		70	CPK-C6S FTP2	siva	5081401	6117 94 6		76
ANT-3E RW1	čistobela	5675211	6117 39 3		70	CPK-C6S FTP7.5	siva	5008644	6117 94 8		76
ANT-3E SWGR1	crno siva	5675228	6117 39 5		70						
						CST-SKS	crna / PC	5364610	6106 73 5		55
AS-B AL0.5	alumin.-lakirano	5275688	6117 62 1		64	DMG-1RM AL0.5	alumin.-lakirano	5006725	6117 29 3		74
AS-B RW0.5	čistobela	5275640	6117 62 0		64	DMG-1RM RW0.5	čistobela	6233410	6117 29 2		74
						DMG-1RM SWGR0.5	crno siva	5701163	6117 29 1		74
AS-B SWGR0.5	crno siva	5701019	6117 62 2		64	DMG-2RM AL1	alumin.-lakirano	5006961	6117 32 0		75
						DMG-2RM RW1	bela	5006947	6117 31 9		75
AS-B2P AL1	alumin.-lakirano	5275886	6117 64 5		65						
AS-B2P RW1	čistobela	5275879	6117 64 4		65	DMG-2RM SWGR1	crno siva	5701200	6117 31 8		75
AS-B2P SWGR1	crno siva	5701088	6117 64 3		65						
						DMS-2RM AL1	alumin.-lakirano / PC	5006886	6117 31 6		75
AS-K AL0.5	alumin.-lakirano	5275701	6117 62 5		64	DMS-2RM RW1	čistobela / PC	5006848	6117 31 5		75
AS-K RW0.5	čistobela	5275695	6117 62 4		64	DMS-2RM SWGR1	crno siva / PC	5701194	6117 31 4		75
AS-K SWGR0.5	crno siva	5701026	6117 62 3		64						
						DMZ-AVS GN	zelena	6239054	6117 72 4		75
AS-K2P AL1	alumin.-lakirano	5275930	6117 64 8		65	DMZ-AVS RO	crvena	6239351	6117 72 6		75
AS-K2P RW1	čistobela	5275923	6117 64 7		65	DMZ-AVS W	bela	6239474	6117 72 8		75
						DMZ-ES AVS	crna	6239658	6117 74 5		76
AS-K2P SWGR1	crno siva	5701095	6117 64 6		65	DMZ-ESMV CB	bela	6237913	6117 70 8		75
						DMZ-RR RJ11	zelena	5677819	6117 97 2		74
ASM-C5		6235278	6117 33 7		74	DMZ-SC GN	zelena	5008767	6117 95 7		75
ASM-C5 G		6235155	6117 32 5		74	DMZ-SC RO	crvena	5008804	6117 95 8		75
ASM-C6		6235339	6117 34 1		74	DMZ-SCHL AVS	žuta	6239535	6117 73 2		76
ASM-C6 G		6235216	6117 32 9		74	DMZ-STG GN	zelena	5007562	6117 73 7		75
ASM-LWL K		6237319	6117 74 0		74	DMZ-STG RO	crvena	5007609	6117 73 8		75
						DMZ-STG W	bela	6239597	6117 73 6		75
AS-NA AL0.5	alumin.-lakirano	5405917	6117 61 8		64						
AS-NA RW0.5	čistobela	5405900	6117 61 7		64	DSK-KLB	/ PVC	5007548	6117 53 8		92
AS-NA SWGR0.5	crno siva	5701002	6117 61 9		64	DSK-LG4M AL	alumin.-lakirano / PVC	5007326	6117 51 6		92
						DSK-LG4M ATHGR	antracit siva / PVC	5007302	6117 51 4		92
						DSK-LG4M BL	plava / PVC	6237432	6117 51 1		92
						DSK-LG4M LGR	svetlosiva / PVC	5007241	6117 51 2		92

07 EGS_katalog_2010_Neuer_Stand / sr / 24/05/2011 (LLEExport_01281)

Tip	Dimenzije/boja/raz.	EAN-C.	Br.art.	Cena	Strana	Tip	Dimenzije/boja/raz.	EAN-C.	Br.art.	Cena	Strana	
DSK-LG4M RW	čistobela / PVC	5007203	6117 51 0	RSD/kom.	92	PAD-LQ6 AL1	alumin.-lakirano	5406549	6119 99 9	RSD/kom.	70	
DSK-LG8M AL	alumin.-lakirano / PVC	5007487	6117 52 7			92	PAD-LQ6 RW1	čistobela	5406532		6119 99 8	70
DSK-LG8M ATHGR	antracit siva / PVC	5007449	6117 52 5			92	PAD-LQ6 SWGR1	crno siva	5701507		6119 99 7	70
DSK-LG8M BL	plava / PVC	6237739	6117 52 2			92	PD-UPM1	crvena	5406266		6119 94 5	84
DSK-LG8M LGR	svetlosiva / PVC	5007425	6117 52 3			92	PD-UPM2	crvena	5406297		6119 94 6	85
DSK-LG8M RW	čistobela / PVC	5007364	6117 52 1			92	PD-UPM3	crvena	5406303		6119 94 7	86
DTG-2A AL1	alumin.-lakirano / PC	5696940	6119 20 6			77	RE-U2K 1		5443735		6117 66 5	67
DTG-2A RW1	čistobela / PC	5696896	6119 20 2			77	RE-UW 1		5443704		6117 66 2	67
DTG-2A SWGR1	crno siva / PC	5696902	6119 20 4			77	RK-C5SF UTP1	siva	5402466		6117 96 0	76
DTG-2B AL1	alumin.-lakirano / PC	5696971	6119 21 2			77	RK-C5SF UTP3	siva	5402473		6117 96 2	76
DTG-2B RW1	čistobela / PC	5696957	6119 20 8			77	RK-C5SF UTP5	siva	5402480		6117 96 4	76
DTG-2B SWGR1	crno siva / PC	5696964	6119 21 0			77	RK-C6S FTP1	siva	5402527		6117 96 6	76
DTG-2C AL1	alumin.-lakirano / PC	5697008	6119 21 8			77	RK-C6S FTP3	siva	5402534		6117 96 8	76
DTG-2C RW1	čistobela / PC	5696988	6119 21 4			77	RK-C6S FTP5	siva	5402541		6117 97 0	76
DTG-2C SWGR1	crno siva / PC	5696995	6119 21 6			78	RS-BS1 AL1	alumin.-lakirano	5276005		6117 65 5	66
DTG-2EP AL1	alumin.-lakirano / PC	5697121	6119 23 6			78	RS-BS1 RW1	čistobela	5275992		6117 65 4	66
DTG-2EP RW1	čistobela / PC	5697077	6119 23 2	78	RT-BS1 AL1	alumin.-lakirano	5405955	6117 65 8	66			
DTG-2EP SWGR1	crno siva / PC	5697084	6119 23 4	78	RT-BS1 RW1	čistobela	5405948	6117 65 7	66			
DTG-2F AL1	alumin.-lakirano / PC	5697039	6119 22 4	78	RT-BS1 SWGR1	crno siva	5701132	6117 65 3	66			
DTG-2F RW1	čistobela / PC	5697015	6119 22 0	79	RZU-A AL 1	alumin.-lakirano	5443766	6117 36 6	68			
DTG-2F SWGR1	crno siva / PC	5697022	6119 22 2	79	RZU-A RW1	čistobela	5443759	6117 36 4	68			
DTG-2PA AL1	alumin.-lakirano / PC	5697060	6119 23 0	78	RZU-A SWGR1	crno siva	5701255	6117 36 8	68			
DTG-2PA RW1	čistobela / PC	5697046	6119 22 6	78	S901F	grafitno crna	5125556	6109 87 2	105			
DTG-2PA SWGR1	crno siva / PC	5697053	6119 22 8	78	SE-B AL1	alumin.-lakirano	5405894	6117 61 6	66			
DTS-2A AL1	alumin.-lakirano / PC	5697183	6119 24 2	79	SE-B RW1	čistobela	5405887	6117 61 5	66			
DTS-2A RW1	čistobela / PC	5697138	6119 23 8	79	SE-B SWGR1	crno siva	5700999	6117 61 4	66			
DTS-2A SWGR1	crno siva / PC	5697145	6119 24 0	77	SKS-CH0 RW1	čistobela / PC	5008866	6117 20 0	55			
DTS-2B AL1	alumin.-lakirano / PC	5697244	6119 24 8	77	SKS-CH0 RW1	čistobela / PC	5008866	6117 20 0	102			
DTS-2B RW1	čistobela / PC	5697190	6119 24 4	77	SKS-D0 AL1	alumin.-lakirano / PC	6212774	6117 00 9	52			
DTS-2B SWGR1	crno siva / PC	5697206	6119 24 6	77	SKS-D0 AL2	alumin.-lakirano / PC	6212835	6117 02 0	52			
DTS-2C AL1	alumin.-lakirano / PC	5697305	6119 25 4	77	SKS-D0 AL3	alumin.-lakirano / PC	6213078	6117 03 1	52			
DTS-2C RW1	čistobela / PC	5697251	6119 25 0	78	SKS-D0 MZGN1	menta zelena / PC	6458530	6117 00 5	52			
DTS-2C SWGR1	crno siva / PC	5697268	6119 25 2	78	SKS-D0 MZGN2	menta zelena / PC	6458837	6117 01 6	52			
DTS-2EP AL1	alumin.-lakirano / PC	5697497	6119 27 2	78	SKS-D0 MZGN3	menta zelena / PC	6458950	6117 02 7	52			
DTS-2EP RW1	čistobela / PC	5697442	6119 26 8	78	SKS-D0 ROR1	narandžasta / PC	6458356	6117 00 3	52			
DTS-2EP SWGR1	crno siva / PC	5697480	6119 27 0	78	SKS-D0 ROR2	narandžasta / PC	6458653	6117 01 4	52			
DTS-2PA AL1	alumin.-lakirano / PC	5697435	6119 26 6	78	SKS-D0 ROR3	narandžasta / PC	6645077	6117 02 5	52			
DTS-2PA RW1	čistobela / PC	5697381	6119 26 2	92	SKS-D0 RW1	čistobela / PC	6458295	6117 00 1	52			
DTS-2PA SWGR1	crno siva / PC	5697428	6119 26 4	92	SKS-D0 RW1	čistobela / PC	6458295	6117 00 1	101			
FKH GES10	/ kom / FS	5437161	7407 86 2	93	SKS-D0 RW2	čistobela / PC	6518531	6117 01 2	52			
FKH GES5	/ kom / FS	5437154	7407 86 0	92	SKS-D0 RW3	čistobela / PC	6458899	6117 02 3	52			
FKH GESRM	/ kom / FS	5437192	7407 86 4	93	SKS-D0 SRO1	signalno crvena / PC	6458592	6117 00 7	52			
FLK-2K BL	1000 ultramarin plava / PVC	6277759	6154 92 4	93	SKS-D0 SRO2	signalno crvena / PC	6471072	6117 01 8	52			
FLK-2K CRW	1000 belo / PVC	6277339	6154 92 0	93	SKS-D0 SRO3	signalno crvena / PC	6597376	6117 02 9	52			
FLK-2K LGR	1000 svetlosiva / PVC	6277575	6154 92 2	82	SKS-D0 SWGR1	crno siva / PC	5700883	6117 00 8	52			
FLK-2K SWGR	1000 crno siva / PVC	6277995	6154 93 0	82	SKS-D0 SWGR2	crno siva / PC	5648956	6117 01 9	52			
FLK-BEF	/ Aluminijum	6278473	6154 96 8	82	SKS-D0 SWGR3	crno siva / PC	5700890	6117 03 0	52			
FLK-BS1	1000 antracit siva / PVC	6278657	6154 98 0	84	SKS-D3 AL1	alumin.-lakirano / PC	6213139	6117 04 9	52			
FLK-BS2	2000 antracit siva / PVC	6278718	6154 98 3	84	SKS-D3 AL2	alumin.-lakirano / PC	6213191	6117 06 0	52			
FLK-HL ZL	antracit siva / PVC	6278350	6154 96 1	85	SKS-D3 AL3	alumin.-lakirano / PC	6213436	6117 07 1	52			
FLK-KL	50	6278534	6154 97 1	86	SKS-D3 MZGN1	menta zelena / PC	6459131	6117 04 5	52			
FLK-TAZ	antracit siva / PVC	6278411	6154 96 5	86	SKS-D3 MZGN2	menta zelena / PC	6459674	6117 05 6	52			
HG 60	narandžasta 68 / PP	5032779	2003 41 4	82	SKS-D3 MZGN3	menta zelena / PC	6459971	6117 06 7	52			
HG 60 2	Šuplji zid narandžasta / PP	5032830	2003 42 2	82	SKS-D3 ROR1	narandžasta / PC	6459070	6117 04 3	52			
HG-UPM1	plava	5406310	6119 95 0	82	SKS-D3 ROR2	narandžasta / PC	6459612	6117 05 4	52			
HG-UPM2	plava	5406327	6119 95 1	82	SKS-D3 ROR3	narandžasta / PC	6459858	6117 06 5	52			
HG-UPM3	plava	5406334	6119 95 2	82	SKS-D3 RW1	čistobela / PC	6459018	6117 04 1	52			
HV 60	narandžasta 68 / PP	5032953	2003 44 2	82	SKS-D3 RW2	čistobela / PC	6459551	6117 05 2	52			
KA-ZKB AL1	alumin.-lakirano	5677888	6117 98 7	70	SKS-D3 RW2	čistobela / PC	6459551	6117 05 2	101			
KA-ZKB RW1	čistobela	5677864	6117 98 5	70	SKS-D3 RW3	čistobela / PC	6459797	6117 06 3	52			
KA-ZKB SWGR1	crno siva	5677871	6117 98 6	70	SKS-D3 SRO1	signalno crvena / PC	6459377	6117 04 7	52			
KS-B AL1	alumin.-lakirano	5405931	6117 63 8	70	SKS-D3 SRO2	signalno crvena / PC	6459735	6117 05 8	52			
KS-B RW1	čistobela	5405924	6117 63 7	66	SKS-D3 SRO3	signalno crvena / PC	6460038	6117 06 9	52			
KS-B SWGR1	crno siva	5701064	6117 63 9	66	SKS-D3 SWGR1	crno siva / PC	5700906	6117 04 8	52			
				66	SKS-D3 SWGR2	crno siva / PC	5700913	6117 05 9	52			
				66	SKS-D3 SWGR3	crno siva / PC	5700920	6117 07 0	52			

Lista tipova

Konstrukcija EAN-broja: oznaka zemlje 40 oznaka proizvođača 1219 (za br. artikla koji počinju sa 0 važi: 1010) individualni EAN-C 5647589

Tip	Dimenzije/boja/raz.	EAN-C.	Br.art.	Cena	Strana	Tip	Dimenzije/boja/raz.	EAN-C.	Br.art.	Cena	Strana
				RSD/kom.						RSD/kom.	
SKS-DK0 RW1	čistobela / PC	5462231	6117 20 2		55	SKS-FC3 SRO3	signalno crvena / PC	5364597	6106 72 7		55
SKS-DK0 RW1	čistobela / PC	5462231	6117 20 2		102	SKS-FS3 AL2	alumin.-lakirano / PC	5670995	6119 87 8		60
SKS-DKE0 RW1	čistobela / PC	5616016	6117 20 3		55	SKS-FS3 AL3	alumin.-lakirano / PC	5671084	6119 89 0		60
SKS-DS3 AL2	alumin.-lakirano / PC	5437987	6117 08 2		60	SKS-FS3 MZGN2	menta zelena / PC	5670964	6119 87 2		60
SKS-DS3 AL3	alumin.-lakirano / PC	5670919	6119 86 0		60	SKS-FS3 MZGN3	menta zelena / PC	5671022	6119 88 4		60
SKS-DS3 MZGN2	menta zelena / PC	5437949	6117 07 8		60	SKS-FS3 ROR2	narandžasta / PC	5670957	6119 87 0		60
SKS-DS3 MZGN3	menta zelena / PC	5670889	6119 85 4		60	SKS-FS3 ROR3	narandžasta / PC	5671015	6119 88 2		60
SKS-DS3 ROR2	narandžasta / PC	5437932	6117 07 6		60	SKS-FS3 RW2	čistobela / PC	5670926	6119 86 8		60
SKS-DS3 ROR3	narandžasta / PC	5670872	6119 85 2		60	SKS-FS3 RW3	čistobela / PC	5671008	6119 88 0		60
SKS-DS3 RW2	čistobela / PC	5437925	6117 07 4		60	SKS-FS3 SRO2	signalno crvena / PC	5670971	6119 87 4		60
SKS-DS3 RW3	čistobela / PC	5670865	6119 85 0		60	SKS-FS3 SRO3	signalno crvena / PC	5671039	6119 88 6		60
SKS-DS3 SRO2	signalno crvena / PC	5437970	6117 08 0		60	SKS-FS3 SWGR2	crno siva / PC	5670988	6119 87 6		60
SKS-DS3 SRO3	signalno crvena / PC	5670896	6119 85 6		60	SKS-FS3 SWGR3	crno siva / PC	5671046	6119 88 8		60
SKS-DS3 SWGR2	crno siva / PC	5700937	6117 08 1		60						
SKS-DS3 SWGR3	crno siva / PC	5670902	6119 85 8		60	STA-SKS S1 SW	crna	5438090	6117 19 2		60
						STA-SKS S1 W	bela	5483571	6117 19 3		60
SKS-F0 AL1	alumin.-lakirano / PC	6213498	6117 11 0		53	STA-SKS SU1 SW	crna	5670933	6117 19 6		61
SKS-F0 AL2	alumin.-lakirano / PC	6213559	6117 11 9		53	STA-SKS SU1 W	bela	5670940	6117 19 7		61
SKS-F0 AL3	alumin.-lakirano / PC	6213795	6117 13 1		53						
SKS-F0 MZGN1	menta zelena / PC	6460212	6117 10 6		53	ST-F GST18i3p SW	crna	5273530	6108 05 0		110
SKS-F0 MZGN2	menta zelena / PC	6188956	6117 11 5		53	ST-F GST18i3p W	bela	5273547	6108 05 1		110
SKS-F0 MZGN3	menta zelena / PC	6189373	6117 12 7		53						
SKS-F0 ROR1	narandžasta / PC	6460151	6117 10 4		53	ST-S GST18i3p SW	crna	5273608	6108 05 4		110
SKS-F0 ROR2	narandžasta / PC	6460458	6117 11 3		53	ST-S GST18i3p W	bela	5273646	6108 05 5		110
SKS-F0 ROR3	narandžasta / PC	6189311	6117 12 5		53	ST-S GST18i5p SW	crna	5273707	6108 07 0		111
SKS-F0 RW1	čistobela / PC	6460090	6117 10 2		53						
SKS-F0 RW1	čistobela / PC	6460090	6117 10 2		101						
SKS-F0 RW2	čistobela / PC	6460335	6117 11 1		53	TA-B AL0.5	alumin.-lakirano	5276050	6117 67 1		64
SKS-F0 RW3	čistobela / PC	6189076	6117 12 3		53						
SKS-F0 SRO1	signalno crvena / PC	6460274	6117 10 8		53	TA-B AL1	alumin.-lakirano	5623816	6117 67 4		64
SKS-F0 SRO2	signalno crvena / PC	6189014	6117 11 7		53						
SKS-F0 SRO3	signalno crvena / PC	6189618	6117 12 9		53	TA-B RW0.5	čistobela	5276043	6117 67 0		64
SKS-F0 SWGR1	crno siva / PC	5700944	6117 10 9		53	TA-B RW1	čistobela	5623809	6117 67 3		64
SKS-F0 SWGR2	crno siva / PC	5433552	6117 11 8		53	TA-B SWGR0.5	crno siva	5701156	6117 66 8		64
SKS-F0 SWGR3	crno siva / PC	5433569	6117 13 0		53	TA-B SWGR1	crno siva	5701323	6117 66 9		64
SKS-F3 AL1	alumin.-lakirano / PC	6213856	6117 14 8		53						
SKS-F3 AL2	alumin.-lakirano / PC	6213917	6117 15 9		53	TAE-6F AL1	alumin.-lakirano	6215959	6117 43 0		70
SKS-F3 AL3	alumin.-lakirano / PC	6213979	6117 17 0		53	TAE-6F RW1	čistobela	6215713	6117 42 8		70
SKS-F3 MZGN1	menta zelena / PC	6287291	6117 14 4		53						
SKS-F3 MZGN2	menta zelena / PC	6637218	6117 15 5		53						
SKS-F3 MZGN3	menta zelena / PC	6461356	6117 16 6		53	TA-K AL0.5	alumin.-lakirano	5405993	6117 67 9		64
SKS-F3 ROR1	narandžasta / PC	6189854	6117 14 2		53	TA-K RW0.5	čistobela	5405962	6117 67 8		64
SKS-F3 ROR2	narandžasta / PC	6538690	6117 15 3		53	TA-K SWGR0.5	crno siva	5701347	6117 67 7		64
SKS-F3 ROR3	narandžasta / PC	6461233	6117 16 4		53						
SKS-F3 RW1	čistobela / PC	6189793	6117 14 0		53						
SKS-F3 RW2	čistobela / PC	6460632	6117 15 1		53	TA-NA AL0.5	alumin.-lakirano	5276104	6117 67 6		64
SKS-F3 RW2	čistobela / PC	6460632	6117 15 1		101	TA-NA RW0.5	čistobela	5276067	6117 67 5		64
SKS-F3 RW3	čistobela / PC	6461110	6117 16 2		53						
SKS-F3 SRO1	signalno crvena / PC	6287536	6117 14 6		53	TA-NA SWGR0.5	crno siva	5701330	6117 67 2		64
SKS-F3 SRO2	signalno crvena / PC	6461059	6117 15 7		53						
SKS-F3 SRO3	signalno crvena / PC	6461530	6117 16 8		53						
SKS-F3 SWGR1	crno siva / PC	5700968	6117 14 7		53	TD-AB21 AL0.5	alumin.-lakirano	5675341	6117 55 2		67
SKS-F3 SWGR2	crno siva / PC	5700975	6117 15 8		53	TD-AB21 RW0.5	čistobela	5675297	6117 54 8		67
SKS-F3 SWGR3	crno siva / PC	5700982	6117 16 9		53	TD-AB21 SWGR0.5	crno siva	5675303	6117 55 0		67
SKS-FC0 AL1	alumin.-lakirano / PC	5364191	6106 67 9		53	TD-AN21 AL0.5	alumin.-lakirano	5675280	6117 54 4		67
SKS-FC0 AL2	alumin.-lakirano / PC	5364269	6106 68 9		53	TD-AN21 RW0.5	čistobela	5675242	6117 54 0		67
SKS-FC0 AL3	alumin.-lakirano / PC	5364375	6106 69 9		54	TD-AN21 SWGR0.5	crno siva	5675273	6117 54 2		67
SKS-FC0 MZGN1	menta zelena / PC	5364177	6106 67 5		54						
SKS-FC0 MZGN2	menta zelena / PC	5364245	6106 68 5		54	TG-UP80M1	provedna	5438229	6119 93 4		83
SKS-FC0 MZGN3	menta zelena / PC	5364320	6106 69 5		54	TG-UP80M1S	provedna	5523024	6119 93 6		83
SKS-FC0 ROR1	narandžasta / PC	5364146	6106 67 3		54	TG-UPM1	provedna	5406341	6119 95 5		84
SKS-FC0 ROR2	narandžasta / PC	5364238	6106 68 3		54	TG-UPM2	provedna	5406358	6119 95 6		85
SKS-FC0 ROR3	narandžasta / PC	5364313	6106 69 3		54	TG-UPM3	provedna	5406365	6119 95 7		86
SKS-FC0 RW1	čistobela / PC	5364139	6106 67 1		54						
SKS-FC0 RW2	čistobela / PC	5364207	6106 68 1		54	UG 60 D	crna 40 / PS	5000204	2003 01 5	€/100 kom.	82
SKS-FC0 RW3	čistobela / PC	5364306	6106 69 1		54	UG 60 SD	crvena / PE	5029298	2003 31 7		82
SKS-FC0 SRO1	signalno crvena / PC	5364184	6106 67 7		54	UG 60 VD	crna 60 / PS	5002314	2003 01 9		82
SKS-FC0 SRO2	signalno crvena / PC	5364252	6106 68 7		54						
SKS-FC0 SRO3	signalno crvena / PC	5364368	6106 69 7		54						
SKS-FC3 AL1	alumin.-lakirano / PC	5364443	6106 70 9		54						
SKS-FC3 AL2	alumin.-lakirano / PC	5364535	6106 71 9		54	UG-UPM1	natur	5406075	6119 94 0	RSD/kom.	84
SKS-FC3 AL3	alumin.-lakirano / PC	5364603	6106 72 9		55	UG-UPM2	natur	5406082	6119 94 1		85
SKS-FC3 MZGN1	menta zelena / PC	5364429	6106 70 5		54	UG-UPM3	natur	5406112	6119 94 3		86
SKS-FC3 MZGN2	menta zelena / PC	5364498	6106 71 5		54						
SKS-FC3 MZGN3	menta zelena / PC	5364566	6106 72 5		55						
SKS-FC3 ROR1	narandžasta / PC	5364412	6106 70 3		54	ÜSM-A		5080886	5092 45 1		56
SKS-FC3 ROR2	narandžasta / PC	5364481	6106 71 3		54	ÜSM-A		5080886	5092 45 1		61
SKS-FC3 ROR3	narandžasta / PC	5364559	6106 72 3		55	ÜSM-A		5080886	5092 45 1		69
SKS-FC3 RW1	čistobela / PC	5364382	6106 70 1		54						
SKS-FC3 RW2	čistobela / PC	5364474	6106 71 1		54						
SKS-FC3 RW3	čistobela / PC	5364542	6106 72 1		55	ÜSS 45-A-ALU	alumin.-lakirano	5006220	6117 46 7		69
SKS-FC3 SRO1	signalno crvena / PC	5364436	6106 70 7		54	ÜSS 45-A-RW	čistobela	6117611	6117 46 5		69
SKS-FC3 SRO2	signalno crvena / PC	5364504	6106 71 7		54	ÜSS 45-O-ALU	alumin.-lakirano	5006213	6117 47 5		69

Tip	Dimenzije/boja/raz.	EAN-C.	Br.art.	Cena	Strana	Tip	Dimenzije/boja/raz.	EAN-C.	Br.art.	Cena	Strana
ÜSS 45-O-RW	čistobela	6117673	6117 47 3	RSD/kom.	69	VL-3Q1.5 4 W		5122753	6108 12 8	RSD/kom.	112
						VL-3Q1.5 5 SW		5122395	6108 10 4		112
						VL-3Q1.5 5 W		5122760	6108 12 9		112
UVS-6S2	/ kom	5122265	6108 00 0		109	VL-3Q1.5 6 SW		5122401	6108 10 5		112
UVS-6S2SA	/ kom	5522997	6108 01 2		109	VL-3Q1.5 6 W		5122807	6108 13 0		112
UVS-6S6W2	/ kom	5122289	6108 01 0		109	VL-3Q1.5 7 SW		5122449	6108 10 6		112
UVS-6S6W2SA	/ kom	5523017	6108 01 6		109	VL-3Q1.5 7 W		5122814	6108 13 1		112
UVS-6W2	/ kom	5122272	6108 00 5		109	VL-3Q1.5 8 SW		5122456	6108 10 7		112
UVS-6W2SA	/ kom	5523000	6108 01 4		109	VL-3Q1.5 8 W		5122821	6108 13 2		112
						VL-3Q1.5 9 SW		5122463	6108 10 8		112
VB-3 GST18i3p	crna	5273721	6108 08 0		110	VL-3Q1.5 9 W		5122869	6108 13 3		112
						VL-3Q2.5 1 SW		5123064	6108 15 0		112
VB-5 GST18i3p	crna	5273769	6108 08 2		111	VL-3Q2.5 1 W		5123422	6108 17 5		113
						VL-3Q2.5 10 SW		5123248	6108 15 9		112
VB-SKS S	crna	5438113	6117 19 8		61	VL-3Q2.5 10 W		5123552	6108 18 4		113
						VL-3Q2.5 11 SW		5123286	6108 16 0		112
VB-T GST18i3p	crna	5273776	6108 08 4		111	VL-3Q2.5 11 W		5123569	6108 18 5		113
						VL-3Q2.5 12 SW		5123293	6108 16 1		112
VH-4 3SD1C16	grafitno crna / PA	5125075	6109 80 4		98	VL-3Q2.5 12 W		5123576	6108 18 6		113
VH-4 3SF1C16	grafitno crna / PA	5125099	6109 80 8		98	VL-3Q2.5 13 SW		5123309	6108 16 2		112
VH-4 4SD	grafitno crna / PA	5125044	6109 80 2		98	VL-3Q2.5 13 W		5123590	6108 18 7		113
VH-4 4SF	grafitno crna / PA	5125082	6109 80 6		98	VL-3Q2.5 14 SW		5123347	6108 16 3		112
VH-4 LG	grafitno crna / PA	5125037	6109 80 0		98	VL-3Q2.5 14 W		5123606	6108 18 8		113
VH-4 TW	grafitno crna / PVC	5125266	6109 83 2		100	VL-3Q2.5 15 SW		5123354	6108 16 4		112
VH-4L 3SD1C16	grafitno crna / PA	5125143	6109 81 4		99	VL-3Q2.5 15 W		5123613	6108 18 9		113
VH-4L 3SF1C16	grafitno crna / PA	5125167	6109 81 8		99	VL-3Q2.5 2 SW		5123101	6108 15 1		112
VH-4L 4SD	grafitno crna / PA	5125136	6109 81 2		98	VL-3Q2.5 2 W		5123453	6108 17 6		113
VH-4L 4SF	grafitno crna / PA	5125150	6109 81 6		99	VL-3Q2.5 3 SW		5123118	6108 15 2		112
VH-4L LG	grafitno crna / PA	5125105	6109 81 0		98	VL-3Q2.5 3 W		5123460	6108 17 7		113
						VL-3Q2.5 4 SW		5123125	6108 15 3		112
VH-8 LG	grafitno crna / PA	5287391	6109 82 1		99	VL-3Q2.5 4 W		5123477	6108 17 8		113
VH-8 LG8P2	grafitno crna / PA	5125198	6109 82 0		99	VL-3Q2.5 5 SW		5123163	6108 15 4		112
VH-8 TW	grafitno crna / PVC	5125440	6109 86 2		100	VL-3Q2.5 5 W		5123484	6108 17 9		113
VH-8L LG	grafitno crna / PA	5125211	6109 82 5		99	VL-3Q2.5 6 SW		5123170	6108 15 5		112
						VL-3Q2.5 6 W		5123514	6108 18 0		113
VHF-8 LG	grafitno crna / PA	5125204	6109 82 2		103	VL-3Q2.5 7 SW		5123187	6108 15 6		112
						VL-3Q2.5 7 W		5123521	6108 18 1		113
VH-F80	/ St	5287407	6109 83 1		100	VL-3Q2.5 8 SW		5123224	6108 15 7		112
						VL-3Q2.5 8 W		5123538	6108 18 2		113
VHF-8L LG	grafitno crna / PA	5125228	6109 82 7		103	VL-3Q2.5 9 SW		5123231	6108 15 8		112
VHF-AE4TE		5125341	6109 85 0		104	VL-3Q2.5 9 W		5123545	6108 18 3		113
VHF-F100	/ St	5125259	6109 83 0		103	VL-3Q2.5 H1 SW		5124368	6108 45 0		113
VHF-P1	ujlano žuta / PVC	5125532	6109 86 8		104	VL-3Q2.5 H1 W		5124733	6108 47 5		113
VHF-P10	ujlano žuta / PVC	5125457	6109 86 3		103	VL-3Q2.5 H10 SW		5124542	6108 45 9		113
VHF-P11	ujlano žuta / PVC	5125464	6109 86 4		104	VL-3Q2.5 H10 W		5124894	6108 48 4		113
VHF-P3	ujlano žuta / PVC	5125501	6109 86 5		104	VL-3Q2.5 H11 SW		5124559	6108 46 0		113
VHF-P6	ujlano žuta / PVC	5125525	6109 86 7		104	VL-3Q2.5 H11 W		5124900	6108 48 5		113
VHF-P7	ujlano žuta / PVC	5477440	6109 87 8		104	VL-3Q2.5 H12 SW		5124566	6108 46 1		113
VHF-P8	ujlano žuta / PVC	5477457	6109 87 9		104	VL-3Q2.5 H12 W		5124917	6108 48 6		113
VHF-P9	ujlano žuta / PVC	5125518	6109 86 6		104	VL-3Q2.5 H13 SW		5124603	6108 46 2		113
VHF-T1	/ St	5125372	6109 85 2		105	VL-3Q2.5 H13 W		5124924	6108 48 7		113
VHF-T2	/ St	5125389	6109 85 4		105	VL-3Q2.5 H14 SW		5124610	6108 46 3		113
VHF-TW	grafitno crna / PVC	5125396	6109 86 0		103	VL-3Q2.5 H14 W		5124955	6108 48 8		113
VHF-TW L	grafitno crna / PVC	5125402	6109 86 1		103	VL-3Q2.5 H15 SW		5124627	6108 46 4		113
						VL-3Q2.5 H15 W		5124962	6108 48 9		113
						VL-3Q2.5 H2 SW		5124375	6108 45 1		113
VH-K800	/ St	5125549	6109 87 0	RSD/m	100	VL-3Q2.5 H2 W		5124740	6108 47 6		113
VH-K800	/ St	5125549	6109 87 0		103	VL-3Q2.5 H3 SW		5124382	6108 45 2		113
						VL-3Q2.5 H3 W		5124788	6108 47 7		113
						VL-3Q2.5 H4 SW		5124429	6108 45 3		113
VH-P1	ujlano žuta / PA	5125334	6109 84 2	RSD/kom.	101	VL-3Q2.5 H4 W		5124795	6108 47 8		113
VH-P2	ujlano žuta / PA	5125273	6109 83 4		100	VL-3Q2.5 H5 SW		5124436	6108 45 4		113
VH-P3	ujlano žuta / PA	5125310	6109 83 8		101	VL-3Q2.5 H5 W		5124801	6108 47 9		113
VH-P4	ujlano žuta / PA	5125327	6109 84 0		100	VL-3Q2.5 H6 SW		5124443	6108 45 5		113
VH-P5	ujlano žuta / PA	5125280	6109 83 6		100	VL-3Q2.5 H6 W		5124832	6108 48 0		113
VH-P7	ujlano žuta / PA	5428459	6109 83 9		101	VL-3Q2.5 H7 SW		5124481	6108 45 6		113
						VL-3Q2.5 H7 W		5124849	6108 48 1		113
VL-3Q1.5 1 SW		5122326	6108 10 0		112	VL-3Q2.5 H8 SW		5124498	6108 45 7		113
VL-3Q1.5 1 W		5122692	6108 12 5		112	VL-3Q2.5 H8 W		5124856	6108 48 2		113
VL-3Q1.5 10 SW		5122500	6108 10 9		112	VL-3Q2.5 H9 SW		5124504	6108 45 8		113
VL-3Q1.5 10 W		5122876	6108 13 4		112	VL-3Q2.5 H9 W		5124863	6108 48 3		113
VL-3Q1.5 11 SW		5122517	6108 11 0		112						
VL-3Q1.5 11 W		5122883	6108 13 5		112	WG-AF11TW RW	čistobela / PC	5670414	6109 92 7		88
VL-3Q1.5 12 SW		5122524	6108 11 1		112	WG-AF2L RW	čistobela / PC	5670384	6109 92 4		88
VL-3Q1.5 12 W		5122920	6108 13 6		112	WG-AF2TE RW	čistobela / PC	5125815	6109 93 2		88
VL-3Q1.5 13 SW		5122562	6108 11 2		112	WG-AK RW	čistobela / PC	5125730	6109 90 0		87
VL-3Q1.5 13 W		5122937	6108 13 7		112						
VL-3Q1.5 14 SW		5122579	6108 11 3		112	WG-MK RW	čistobela / PC	5125747	6109 90 5		87
VL-3Q1.5 14 W		5122944	6108 13 8		112	WG-MKL RW	čistobela / PC	5670360	6109 90 9		87
VL-3Q1.5 15 SW		5122586	6108 11 4		112						
VL-3Q1.5 15 W		5122982	6108 13 9		112	WG-UBR2 RW	čistobela / PC	5125822	6109 93 4		87
VL-3Q1.5 2 SW		5122333	6108 10 1		112	WG-UBR3 RW	čistobela / PC	5125860	6109 93 6		87
VL-3Q1.5 2 W		5122708	6108 12 6		112	WG-UBR4 RW	čistobela / PC	5125877	6109 93 8		88
VL-3Q1.5 3 SW		5122340	6108 10 2		112	WG-UBR5 RW	čistobela / PC	5125884	6109 94 0		88
VL-3Q1.5 3 W		5122746	6108 12 7		112	WG-UBR6 RW	čistobela / PC	5125921	6109 94 2		88
VL-3Q1.5 4 SW		5122388	6108 10 3		112	WG-UK2	/ kom / FS	5125938	6109 95 0		87

Lista tipova

Konstrukcija EAN-broja: oznaka zemlje **40** oznaka proizvođača **1219** (za br. artikla koji počinju sa **0** važi: **1010**) individualni EAN-C **5647589**

Tip	Dimenzije/boja/raz.	EAN-C.	Br.art.	Cena	Strana					
WG-UK3	/ kom / FS	5125945	6109 95 2	RSD/kom.	87					
WG-UK4	/ kom / FS	5125983	6109 95 4		87					
WG-UK5	/ kom / FS	5125990	6109 95 6		88					
WG-UK6	/ kom / FS	5126003	6109 95 8		88					
WS-B AL0.5	alumin.-lakirano	5275756	6117 62 8		65					
WS-B AL1	alumin.-lakirano	5275862	6117 64 1		65					
WS-B RW0.5	čistobela	5275749	6117 62 7		65					
WS-B RW1	čistobela	5275824	6117 64 0		65					
WS-B SWGR0.5	crno siva	5701033	6117 62 6		65					
WS-B SWGR1	crno siva	5701071	6117 64 2		65					
WS-K AL0.5	alumin.-lakirano	5275800	6117 63 1		65					
WS-K RW0.5	čistobela	5275763	6117 63 0		65					
WS-K SWGR0.5	crno siva	5701040	6117 62 9		65					
WS-NA AL0.5	alumin.-lakirano	5285953	6117 63 6		65					
WS-NA RW0.5	čistobela	5275817	6117 63 4		65					
WS-NA SWGR0.5	crno siva	5701057	6117 63 3		65					
ZL-SKS	belo / PVC	6180196	6117 20 5		55					
ZL-SKS	belo / PVC	6180196	6117 20 5		61					
ZU-A AL1	alumin.-lakirano	5443681	6117 35 4		68					
ZU-A RW1	čistobela	5443674	6117 35 2		68					
ZU-A SWGR1	crno siva	5701217	6117 35 6		68					

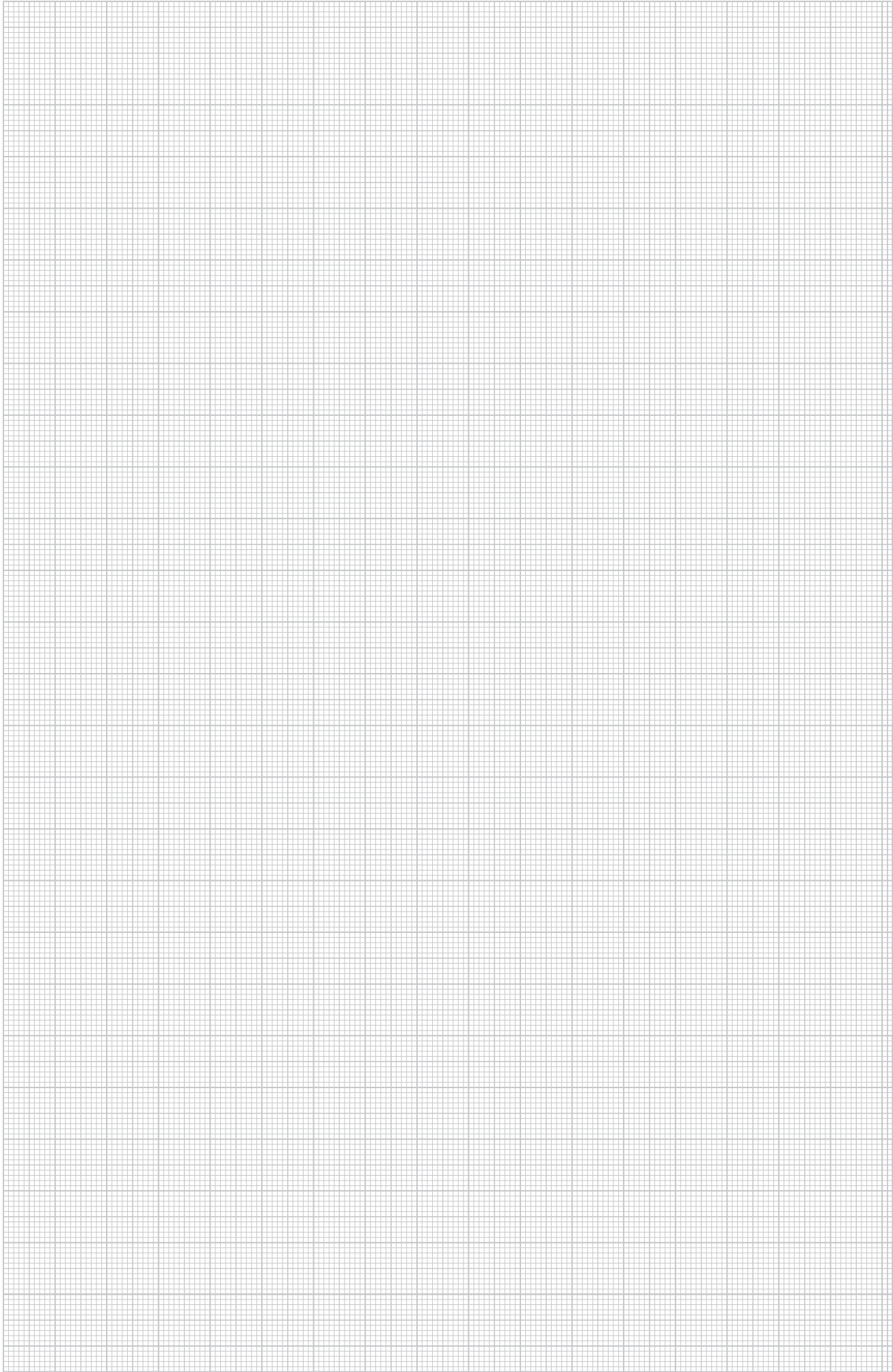



QR-šifra

Sa QR-šifrom imate direktan pristup našim proizvodima na internetu.

Više informacija o QR-šifri možete pronaći na našim internet stranicama na adresi www.obo.de.

OBO Bettermann GmbH & Co. KG

Postfach 1120
D-58694 Menden

Servis za potrošače

Tel. 0 23 73/89-15 00
faks 0 23 73/89-77 77
e-mail: info@obo.de

www.obo.rs