

EGS | Katalog 2010/2011



Sistemi za ugradnju uređaja

THINK CONNECTED.

Dobrodošli u potrošački servis

Uslužni telefon: +381 11 2397 394

Faks za ponude: +381 11 2397 394

Faks za poručivanje: +381 11 2397 394

e-mail: info@obo.rs

Internet: www.obo.rs



Iskoristite direktnu liniju do OBO servisa za potrošače! Pomoću broja potrošačkog servisa +381 11 2397 394 na raspolaganju smo vam svaki dan od 8.00 do 16.15 časova za sva pitanja vezana za kompletan OBO program za električne instalacije. Novo strukturisani OBO servis za potrošače nudi vam kompletan program:

- Kompetentnog partnera iz vaše regije
- Sve informacije vezane za paletu OBO proizvoda
- Stručne savete vezane za specijalne teme primene
- Brz i direktan pristup svim OBO tehničkim podacima - i po pitanju blizine našim klijentima želimo da budemo najbolji!

Sadržaj

| | | |
|---|---|-----|
|  | Pomoć pri planiranju | 5 |
|  | Modul 45 sistemi utičnica | 51 |
|  | Modul 45connect sistemi utičnica | 59 |
|  | Modul 45 prekidački i priključni sistemi | 63 |
|  | Modul 45 sistemi tehnike prenosa podataka | 73 |
|  | Modul 45 sistemi uzidnih i nazidnih adaptera | 81 |
|  | Sistemi za radna mesta | 91 |
|  | Sistemi industrijskih i specijalnih utičnih uređaja | 97 |
|  | Sistemi energetske razdelnika | 107 |
|  | Registri | 115 |



OBO EGS-seminari: Znanje iz prve ruke

Sa širokim programom obuke i seminara na temu sistema ugradnih uređaja, OBO podržava korisnike stručnim znanjem iz prve ruke. Pored teoretske osnove, uključena je i praktična primena znanja. Konkretni primeri primene i izracunavanja zaokružuju ovu široku ponudu znanja.

Tekst tendera, informacije o proizvodima i tehnički listovi

Učinićemo vam život lakšim: Sa sveobuhvatnim izborom praktično obrađenih materijala koji vas efikasno podržavaju još u pripremnoj fazi, na primer, prilikom planiranja i kalkulacija za projekat. U to spadaju:

- Tekst tendera
- Informacije o proizvodu
- Informativni listovi
- Tehnički listovi

Ove informacije stalno dopunjavamo i možete ih besplatno preuzeti sa naše internet prezentacije na adresi www.obo.de, u svako doba, u sekciji za preuzimanje.

Tenderi na internetu, na adresi www.ausschreiben.de

Više od 10.000 unosa iz oblasti KTS, BSS, TBS, LFS, EGS i UFS mogu besplatno da se pogledaju ili skinu. Zahvaljujući redovnim dopunama, uvek imate sveobuhvatan pregled svih OBO proizvoda. Pri tom su na raspolaganju svi uobičajeni formati (PDF, DOC, GAEB, HTML, TEXT, XML, ÖNORM).

www.ausschreiben.de

Sadržaj Pomoć za planiranje i montažu

| | | |
|---|---|----|
|  | Opšta pomoć u planiranju | 6 |
|  | Modul 45 sistemi utičnica | 11 |
|  | Modul 45connect sistemi utičnica | 15 |
|  | Modul 45 prekidački i priključni sistemi | 21 |
|  | Modul 45 sistemi tehnike prenosa podataka | 27 |
|  | Modul 45 sistemi uzidnih i nazidnih adaptera | 35 |
|  | Sistemi industrijskih i specijalnih utičnih uređaja | 43 |
|  | Ostale informacije | 48 |



Princip Modul 45



Jedan za sve.

Nova jednostavnost

Svakom objektu je za elektroinstalacije potrebno individualno rešenje. Sa OBO serijom Modul 45 moguće je uvek pronaći funkcionalno i estetski ubedljivo rešenje. Jer, Modul 45 je univerzalno primenljiv: u parapetnim kanalima, uzidnim podnim sistemima, u sistemima instalacionih stubova, kao i u uzidnim sistemima i oblastima ošupljenih zidova. Pomoću adaptera i dozni moguće je koristiti Modul 45 ugradne uređaje i u LFS sistemima sa 80ica poklopcem. Zajedno sa kanalima i maskirnim ramovima dobija se sistem kod koga je sve međusobno savršeno usklađeno - a samo sa nekoliko poteza rukom, isti sistem može da se prilagodi novim uslovima. Prekidaci, utičnice i utičnice tehnike prenosa podataka se jednostavno uklope. Montaža uređaja nikad nije bila brža i jednostavnija.

Pregled prednosti Modul 45

- Modularna dogradnja
- Jednostavno i brzo planiranje
- Lako za montažu
- Visoka efikasnost kroz uštedu vremena i troškova
- Višestruke mogućnosti primene
- Ušteta u prostoru
- Lako zamenljivi delovi
- Mogućnost prilagođavanja
- Dopadljiv dizajn

Modul 45 u OBO sistemskom okruženju



Jedan za sve.

Parapetni kanali 80ica poklopac

Apsolutno laka montaza, modularna konstrukcija sistema i praktični materijali odlike su parapetnih kanala od plastike, čeličnog lima ili aluminijuma. Pomoću dozne i maskirnog rama može da se ugradi i Modul 45 tehnika.

Deskboks

Dobro opremljen: Deskboks može individualno da se opremi uticnicama za podatke i komunikaciju, energetskim uticnicama i prekidačima Modul 45 serije. Svojim elegantnim oblikom, deskboks je dizajniran tako da predstavlja dodatnu dekoraciju za radni sto.

Instalacioni stub

Energija lepše ne može da teče: OBO ISS sistemi instalacionih stubova omogućavaju slobodno pozicioniranje mesta napajanja u blizini radnog mesta. Kada su opremljeni Modul 45 ugradnim uređajima, fleksibilna budućnost je uvek ugrađena.

Parapetni kanali Rapid 45

Jednostavna montaža, savršen izgled: Parapetni kanal Rapid 45 ima univerzalnu primenu. Može da se instalira kao parapetni i kao podni kanal i nudi dosta mesta za veliki broj provodnika. Jednim

pokretom ruke u profil kanala lako se instaliraju prekidači, utičnice i ostalo.

Sistemi podnog razvoda

OBO sistemi podnog razvoda nude udoban i jednostavan pristup strujnom napajanju, internim i eksternim mrežama za prenos podataka, kao i telekomunikacionim sistemima. Posebno elegantna: Skrivena instalacija provodnika. Modul 45 program sadrži rešenja za sve vrste podova i oblasti primene.

Uzidni sistemi i sistemi za osupljene zidove

Modul 45 ugradni uređaji sve cece nalaze primenu. Sa novim rešenjima i proizvodima OBO odgovara na sve veću potražnju praktičnih komponenti: Zahvaljujući rešenjima za uzidnu montažu i osupljene zidove otvorene su nove instalacione mogućnosti.

Jedinica za energetska napajanje

Sve najbolje dolazi odozgo: Izuzetno izdržljive i za industrijsku primenu podobne jedinice za napajanje energijom vise sa plafona. Mogu da se opreme Modul 45 uređajima i nude priključne mogućnosti za struju, tehniku prenosa podataka i vazduh. Na raspolaganju su i opremljene i ožičene jedinice.





Koji troškovi, odnosno efekti uštede vremena mogu da se realizuju pomoću Modul 45 sistema?



Brz i izuzetno povoljan način instalacije.

Vreme je povoljno

Modul 45 sistem ubrzava rad u svakoj fazi projekta i time ga čini jeftinijim. Zahvaljujući standardizovanim ugradnim dimenzijama i velikom broju komponenti i pribora, ovaj sistem možete da primenite u najrazličitijim slučajevima. To ubrzava planiranje - odlučujuća prednost u odnosu na konkurenciju kada je neophodno brzo reagovati. Možete smanjiti i troškove skladištenja i logistike: Potrebno vam je manje različitih sistema različitih proizvođača. Uklopna tehnika obezbeđuje brzu instalaciju i naknadnu dogradnju.

Ušteda vremena kroz Plug & Play

Sa novim sistemom utičnica Modul 45connect, OBO nudi najjednostavniji i najsigurniji način električnih instalacija sa najvećom uštedom vremena. Adapter za GST18i-utični sistem se jednostavno uklopi u utičnicu i omogućava brzo priključivanje i sprovođenje struje sa produžnim provodnicima VL. Radni koraci kod priključivanja utičnica, kao što je skidanje izolacije sa kablova, priključivanje provodnika i montaža vučnog rastećenja koji oduzimaju dosta vremena, u ovom slučaju nisu potrebni.

Princip koji se isplati

Pored funkcije i dizajna, vreme potrebno za instalaciju i montažu su značajna obeležja kvaliteta jednog proizvoda. Modul 45 sistem pojednostavljuje instalaciju i time smanjuje vreme potrebno za montažu. Trud potreban za ugradnju, demontažu i zamenu uređaja je znatno manji u odnosu na uobичajene vrste instalacije. Odlučujuća prednost: Prekidači, utičnice i ostalo se jednim pokretom ruke montiraju u sistemsko okruženje - i gotova je savršena, po obliku lepa i praktična instalacija.

Koji instalacioni sistem je idealan za Modul 45 sistem?



Tim iz snova: Rapid 45 i Modul 45 sistem.

Stvoreni jedno za drugo: Rapid 45 i Modul 45 sistem

Parapetni kanali Rapid 45 i instalacioni stubovi sa sistemskim otvorom od 45 mm, osmišljeni su posebno za ugradne uređaje Modul 45 sistema: Perfektna interakcija-modernog, vitkog dizajna i savremene ekonomične instalacije. Zamontazu nisu potrebni dodatni delovi kao što su kutije za ugradnju uređaja, adapteri ili maske. Ugradni uređaji se utisnu direktno u sistemске otvore i na taj način obrazuju nepobedivi tandem.

Individualni GEK parapetni kanali Rapid 45

Karakteristično za Rapid 45 je markantan oblik sa zakose-nim gornjim ivicama. Zahvaljujući svojoj eloksiranoj površini Rapid 45 aluminijum može bez problema da se integriše u elegantnu kancelarijsku opremu. Na raspolaganju je u dve veličine, kao mono i duo kanal.

Lepi i vitki

ISS 45ica sistemski otvor. Sa prečnikom od samo 70 mm, aluminijumski profil ISS Modul 45 sistema pokazuje svoju vitku liniju. Sa prednje strane se nalazi jedan otvor za direktnu ugradnju sklop-nih i utičnih uređaja Modul 45 sistema. Aluminijumski poklopac ga u potpunosti prekriva. Na taj način je omogućena ekstremno vitka figura.



Zahvaljujući svojoj izdržljivosti i jednostavnoj manipulaciji, energetski razdelnici neophodni su svuda gde je potrebna struja i komprimirani vazduh. Energetski razdelnici mogu da se zakače na plafon lancima i na taj način su uvek na potrebnom mestu. Zahvaljujući koncentraciji izvora energije direktno na radnom mestu više nema produžnih kablova i creva koji smetaju. Opasnost od nezgode je time umanjena, racionalizacija na radnom mestu znatno poboljšana.

Pomoć pri planiranju Sistemi industrijskih i specijalnih utičnih uređaja



Jedinice za napajanje VH i VHF

44

Pomoć pri montaži Jedinice za napajanje VH i VHF

45



Jedinice za napajanje VH i VHF



Sve najbolje dolazi odozgo Jedinice za napajanje za struju i vazduh pod pritiskom

Snabdevanje radnih mesta energijom u proizvodnji ili radionicama često predstavlja problem. Potrebni izvori energije, kao na primer trofazna struja i vazdušni pritisak, dolaze iz centralnih tačaka napajanja, sprovode se do pojedinačnih radnih mesta i često moraju na licu mesta ponovo da se vezuju u snopove. Ovi dovodi se mogu lako prevideti što dovodi do dodatne opasnosti od nezgode na radnom mestu. Nepažljivo sprovedena creva za vazduh pod pritiskom, pored opasnosti od saplitanja, predstavljaju i prepreke u transportu i izvore opasnosti koji se ne smeju zanemariti, posebno na mestima sa brzim protokom saobraćaja tokom rada.

OBO Bettermann i ovde može da pomogne: Sa jedinicama za napajanje VH i VHF koje ne zahtevaju puno prostora, produžni kablovi i creva koji uvek smetaju, sada pripadaju prošlosti. Rešenje doslovno visi u vazduhu i na dohvata ruke! Potrebni kompaktni razdelnici u obliku kocke mogu da vise sa plafona okačeni na lanac i pozicioniraju se u prostoriji prema potrebama. OBO jedinice za napajanje predstavljaju veliku podršku za siguran i racionalan rad na svakom radnom mestu.

Jedinica za napajanje VH

Razdelnik tipa VH svoju primenu nalazi u normalnim radnim okruženjima kao, na primer, u proizvodnim i montažnim oblastima ili radionicama za popravku automobila. Pored jedinica za napajanje za 4 i 8 ugradnih uređaja koje se mogu opremiti po želji, za potrebne instalacije na raspolaganju je i veliki broj opremljenih i već ožičenih jedinica.

Jedinica za napajanje VHF

U radnim oblastima kao što su pekare, velike kuhinje, klanice ili laboratorije, potrebno je pridržavati se specijalnih zahteva kada je u pitanju dovod energije. Ovde je prikazan razdelnik VHF spreman za upotrebu. On omogućava veliki broj rešenja koja su podobna za vlažne i mokre oblasti do stepena zaštite IP 44.

Pravi pribor za svaku situaciju

Obiman program pribora kompletna jedinice za napajanje tipa VH i VHF. To omogućava ugradnju Modul 45-uređaja, standardnih sklopnih i utičnih uređaja, dogradnih utičnica sa pričvrstnim sistemom 38 x 38 mm, CEE utičnih sistema, zaštitnih sistema i mnogo drugog. Na taj način je dobijena neograničena oblast primene jedinica za napajanje energijom. Trofazna struja, komprimovani vazduh, tehnika prenosa podataka, kao i specifi-

na ugradna rešenja, uvek su na raspolaganju tamo gde su potrebna.



Pomoć pri montaži jedinica za napajanje VH i VHF



Instalacija pomoću lanca

Montaža pomoću lanca je kruta instalacija i nisu joj potrebne dodatne rezerve provodnika. Lanac skratiti na potrebnu dužinu i pričvrstiti na prethodno montiranu omču na gornjem delu kućišta.

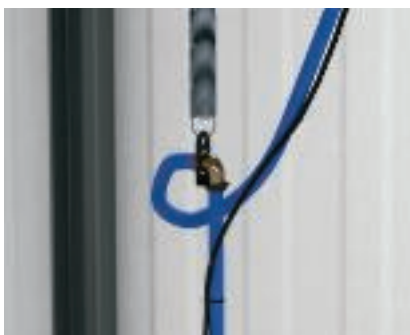

Instalacija pomoću vučne opruge

Kod dodatne instalacije pomoću vučne opruge voditi računa o fleksibilnom dovodu provodnika. Vučna opruga se, po pravilu, koristi za VH-jedinice sa komprimiranim vazduhom i postavlja direktno u elemente za pričvršćivanje.



Priključak komprimiranog vazduha

Priključak za vazduh je opremljen crevima 13 x 3,5 mm. Priključak creva se fiksira i osigurava pomoću objumnice za crevo.



Uvodnica za kabal

Uvođenje kablova se izvodi preko prethodno utisnutih otvora u gornjem delu kućišta. Standardno vučno rasterećenje se obezbeđuje preko u kućištu integrisanih kablovskih klema.



VH ugradnja uređaja - Modul 45

Modul 45 ugradne uređaje postaviti u odgovarajuću maskirnu ploču i uklopiti. Nakon priključka provodnika poklopac staviti na kućište i fiksirati pomoću 2 vijka.



VH ugradnja uređaja – noseći prsten (EKR)

Instalacioni uređaji sa nosećim prstenom se posle priključka provodnika zašrafljuju direktno u kućište. Pričvršćivanje maskirne ploče sledi preko montaže centralne ploče.



VH / VHF ugradnja uređaja – dogradni uređaji

Dogradni uređaji za pričvrtni sistem 38 x 38 mm sa priloženim vijkom pričvrstiti na odgovarajući poklopac. Nakon priključka provodnika poklopac staviti na kućište i fiksirati pričvrtnim vijkom.



VH / VHF ugradnja uređaja – CEE

Priključak provodnika CEE utičnog sistema mora da se izvede sa prethodno montiranim poklopcem. Pričvršćivanje poklopca se izvodi u spoju sa montažom uređaja preko 4 pričvrtna vijka.



VHF ugradnja uređaja – IP44-utičnica

IP44-utičnicu postaviti u odgovarajuću maskirnu ploču i uklopiti. Nakon priključka provodnika poklopac staviti na kućište i fiksirati vijcima.



Pomoć pri montaži jedinica za napajanje VH i VHF



VHF ugradnja uređaja - zaštitni sistem

U prvom koraku se odgovarajući nosač sa PE-blokom sa klemama montira u gornju polovinu kućišta. U tu svrhu je potrebno u potpunosti ukloniti unutrašnji deo pričvrstnih elemenata.



VHF ugradnja uređaja - zaštitni sistem

U drugom koraku se u donju polovinu kućišta montira lučni nosač za zaštitne sisteme. Zatim sledi priključak i ugradnja uređaja.





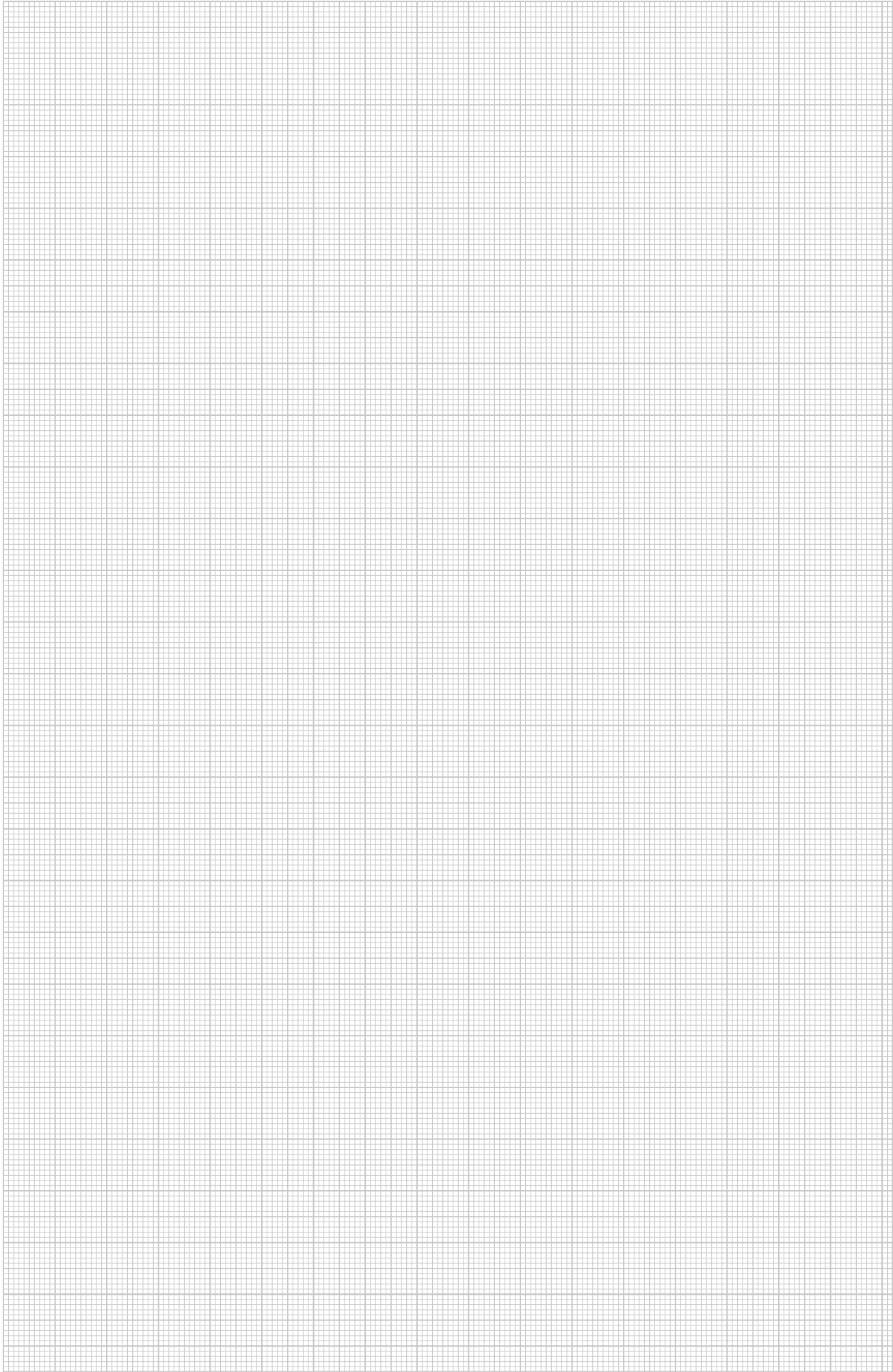

VHF ugradnja uređaja - zaštitni sistem

U trećem koraku se providni poklopac postavi na poklopac i pričvrsti sa 4 vijka. Zatim montirati poklopac na opremljenu stranu kućišta sa 4 vijka.





Kontrolni znak

| | |
|---|---|
|  | STOWARZYSZENIE ELEKTRYKÓW POLSKICH, Poljska |
|  | KEMA-KEUR, Holandija |
|  | Austrijsko udruženje elektrotehnike, Austrija |
|  | Udruženje elektrotehnike, elektronike i informacione tehnike e.V, Nemačka |



Objašnjenje piktograma



Površine

| | |
|--|-----------------|
|  FS | pocinkovani lim |
|--|-----------------|





Oznaka potvrde (usaglašenost)

| | |
|--|--|
|  CE | Communauté Européenne, EU Izjava o usaglašenosti prema EU-pravilniku |
|--|--|



Oznaka kvaliteta

| | |
|--|-------------------------------------|
|  RoHS | bez halogena: hlora, fluora i broma |
|  UV | UV otporno |



Specifični simboli proizvoda

| | |
|---|---|
|  Ø 60 | Prečnik 60 mm |
|  Ø 68 | Prečnik 68 mm |
|  Type 3 | Zaštitni uređaj prema DIN EN 61643-11 odn. IEC 61643-11 |
|  LPZ 2-3 | Prelaz sa LPZ 2 na 3 |
|  AS | Akustična signalizacija |

Materijali metali

| | |
|---|------------|
|  Alu | Aluminijum |
|  St | čelik |

Materijali plastika

| | |
|---|------------------|
|  PA | poliamid |
|  PC | Polikarbonat |
|  PE | Polietilen |
|  PP | polipropilen |
|  PS | polistirol |
|  PVC | polivinil-hlorid |





Kratke informacije

Energetski razdelnici se nude u dva različita oblika za različite oblasti primene. Razdelnik tipa VH se primenjuje u normalnim radnim okruženjima i nudi vrstu zaštite IP20. U vlažnim i mokrim radnim okruženjima primenu nalazi razdelnik tipa VHF. Kućište sa poklopcima i za sistem specifične utičnice dozvoljene su do klase zaštite IP44. Energetski razdelnici mogu da se zakače na plafon lancima i na taj način se uvek nalaze na potrebnom mestu.







Sistemske komponente

Jedinica za napajanje VH
Jedinica za napajanje VHF

Opis sistema

Materijal: poliamid
Ugradnja modula: Modul 45 uređaji, uređaji sa nosećim prstenom i nosačem, CEE-uređaji, zaštitni sistemi, modularne utičnice sa 38 x 38 mm pričvrstnim sistemom
Vrsta montaže: Maskirni ram na kućištu se pričvršćuje vijcima
Vrste zaštite: VH - IP20, VHF - IP44
Boje (vidljive površine): kuciste-grafitno crno RAL 9011, poklopci i ručke u suncokret žutoj boji RAL 1021

Industrijski i specijalni utični sistemi

| | | | |
|---|-----------------------------------|---|-----|
|  | VH-4 jedinice za napajanje, IP20 | bez priključka za vazduh sa priključkom za vazduh | 98 |
|  | VH-8 jedinice za napajanje, IP20 | bez priključka za vazduh sa priključkom za vazduh | 99 |
|  | VH pribor | Vučna opruga Lanac Pregrada Poklopac | 100 |
|  | VH utičnice | Utičnica sa zaštitnim kontaktom Utičnica sa uzemljenjem Utičnica za švajcarski standard Utičnica za danski standard CEE utični sistem | 101 |
|  | VHF-8 jedinica za napajanje, IP44 | bez priključka za vazduh sa priključkom za vazduh | 103 |
|  | VHF pribor | Vučna opruga Lanac Pregrada Poklopac Ugradnja zaštitnog sistema | 103 |
|  | VHF utičnice | Utičnice sa zaštitnim kontaktom CEE utični sistem | 105 |



Jedinice za napajanje VH

VH-4 jedinica za napajanje, IP20

| Tip | Boja | Pakov. Komad | Težina kg/100 kom. | Br.art. |
|----------------|---------------|-----------------|-----------------------|------------------|
| VH-4 LG | grafitno crna | 1 | 61,700 | 6109 80 0 |

PA poliamid RSD/kom.
Prazno kućište sa nosačem za kačenje i kukom, sa 4 električna priključna mesta, sa priloženom pregradom. Bez poklopca.

| Tip | Boja | Pakov. Komad | Težina kg/100 kom. | Br.art. |
|-----------------|---------------|-----------------|-----------------------|------------------|
| VH-4 4SD | grafitno crna | 1 | 95,000 | 6109 80 2 |

PA poliamid RSD/kom.
Kućište opremljeno i ožičeno, sa omčom za kačenje, ručkom i 4 maskirne ploče.

Opremljeno na sledeći način:

4 x 1struke utičnice sa zaštitnim kontaktom 16 A/250 V sa povećanom zaštitom od kontakta, ožičen na dva kola naizmenične struje, priključak preko 2 x kleme 3-polne, sa pregradom za razdvajanje strujnih kola.

| Tip | Boja | Pakov. Komad | Težina kg/100 kom. | Br.art. |
|---------------------|---------------|-----------------|-----------------------|------------------|
| VH-4 3SD1C16 | grafitno crna | 1 | 115,700 | 6109 80 4 |

PA poliamid RSD/kom.
Kućište opremljeno i ožičeno, sa omčom za kačenje, ručkom i 4 maskirne ploče.

Opremljeno na sledeći način:

3 x 1struke utičnice sa zaštitnim kontaktom 16 A/250 V sa povećanom zaštitom od kontakta, ožičeno na jednom kolu naizmenične struje, priključak preko 1 x klema 3-polna, 1 x CEE-utičnica 16A/415V, sa pregradom za razdvajanje strujnih kola.

| Tip | Boja | Pakov. Komad | Težina kg/100 kom. | Br.art. |
|-----------------|---------------|-----------------|-----------------------|------------------|
| VH-4 4SF | grafitno crna | 1 | 95,000 | 6109 80 6 |

PA poliamid RSD/kom.
Kućište opremljeno i ožičeno, sa omčom za kačenje, ručkom i 4 maskirne ploče.

Opremljeno na sledeći način:

4 x 1struke utičnice sa uzemljenjem 16 A/250 V sa povećanom zaštitom od kontakta, ožičeno na dva kola naizmenične struje, priključak preko 2 x kleme 3-polne, sa pregradom za razdvajanje strujnih kola.

| Tip | Boja | Pakov. Komad | Težina kg/100 kom. | Br.art. |
|---------------------|---------------|-----------------|-----------------------|------------------|
| VH-4 3SF1C16 | grafitno crna | 1 | 115,700 | 6109 80 8 |

PA poliamid RSD/kom.
Kućište opremljeno i ožičeno, sa omčom za kačenje, ručkom i 4 maskirne ploče.

Opremljeno na sledeći način:

3 x 1struke utičnice sa uzemljenjem 16 A/250 V sa povećanom zaštitom od kontakta, ožičeno na jednom kolu naizmenične struje, priključak preko 1 x klema 3-polna, 1 x CEE-utičnica 16A/415V, sa pregradom za razdvajanje strujnih kola.

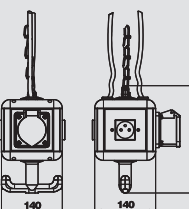
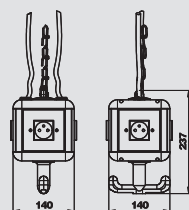
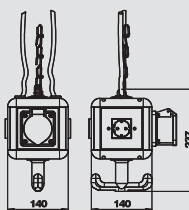
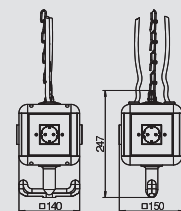
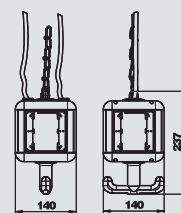

VH-4 jedinica za napajanje sa priključkom za vazduh, IP20

| Tip | Boja | Pakov. Komad | Težina kg/100 kom. | Br.art. |
|-----------------|---------------|-----------------|-----------------------|------------------|
| VH-4L LG | grafitno crna | 1 | 343,800 | 6109 81 0 |

PA poliamid RSD/kom.
Prazno kućište sa 1 m cevi 1/2" i priključkom za crevo za komprimirani vazduh 13 x 3,5 mm i 2-kraki razdelnik 1/2". Sa nosačem za kačenje i kukom, sa 4 električna priključna mesta, sa priloženom pregradom. Bez poklopca.

| Tip | Boja | Pakov. Komad | Težina kg/100 kom. | Br.art. |
|------------------|---------------|-----------------|-----------------------|------------------|
| VH-4L 4SD | grafitno crna | 1 | 428,600 | 6109 81 2 |

PA poliamid RSD/kom.
Kućište, opremljeno i ožičeno sa 1 m cevi 1/2" i priključkom za crevo za komprimirani vazduh 13 x 3,5 mm i 2-kraki razdelnik 1/2", sa omčom za kačenje, ručkom i 4 maskirne ploče.

Opremljeno na sledeći način:

4 x 1struke utičnice sa zaštitnim kontaktom 16 A/250 V sa povećanom zaštitom od kontakta, ožičen na dva kola naizmenične struje, priključak preko 2 x kleme 3-polne, sa pregradom za razdvajanje strujnih kola.

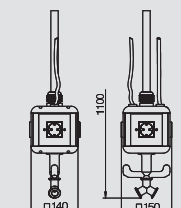
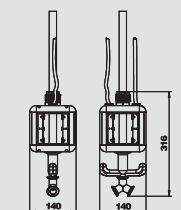

VH-4 jedinica za napajanje sa priključkom za vazduh, IP20

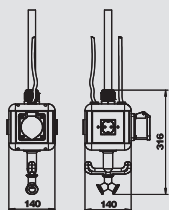

| Tip | Boja | Pakov. Komad | Težina kg/100 kom. | Br.art. |
|---------------|---------------|-----------------|-----------------------|-----------|
| VH-4L 3SD1C16 | grafitno crna | 1 | 440,000 | 6109 81 4 |

PA poliamid RSD/kom.

Kućište, opremljeno i ožičeno sa 1 m cevi 1/2" i priključkom za crevo za komprimirani vazduh 13 x 3,5 mm i 2-kraki razdelnik 1/2", sa omčom za kačenje, ručkom i 4 maskirne ploče.

Opremljeno na sledeći način:

3 x 1struke utičnice sa zaštitnim kontaktom 16 A/250 V sa povećanom zaštitom od kontakta, ožičeno na jednom kolu naizmenečne struje, priključak preko 1 x klemna 3-polna, 1 x CEE-utičnica 16A/415V, sa pregradom za razdvajanje strujnih kola.

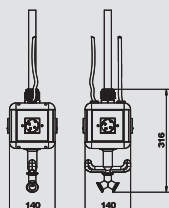

| Tip | Boja | Pakov. Komad | Težina kg/100 kom. | Br.art. |
|-----------|---------------|-----------------|-----------------------|-----------|
| VH-4L 4SF | grafitno crna | 1 | 428,600 | 6109 81 6 |

PA poliamid RSD/kom.

Kućište, opremljeno i ožičeno sa 1 m cevi 1/2" i priključkom za crevo za komprimirani vazduh 13 x 3,5 mm i 2-kraki razdelnik 1/2", sa omčom za kačenje, ručkom i 4 maskirne ploče.

Opremljeno na sledeći način:

4 x 1struke utičnice sa uzemljenjem 16 A/250 V sa povećanom zaštitom od kontakta, ožičeno na dva kola naizmenečne struje, priključak preko 2 x klemne 3-polne, sa pregradom za razdvajanje strujnih kola.

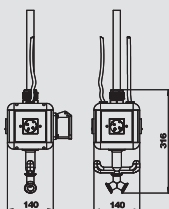

| Tip | Boja | Pakov. Komad | Težina kg/100 kom. | Br.art. |
|---------------|---------------|-----------------|-----------------------|-----------|
| VH-4L 3SF1C16 | grafitno crna | 1 | 440,000 | 6109 81 8 |

PA poliamid RSD/kom.

Kućište, opremljeno i ožičeno sa 1 m cevi 1/2" i priključkom za crevo za komprimirani vazduh 13 x 3,5 mm i 2-kraki razdelnik 1/2", sa omčom za kačenje, ručkom i 4 maskirne ploče.

Opremljeno na sledeći način:

3 x 1struke utičnice sa uzemljenjem 16 A/250 V sa povećanom zaštitom od kontakta, ožičeno na jednom kolu naizmenečne struje, priključak preko 1 x klemna 3-polna, 1 x CEE-utičnica 16A/415V, sa pregradom za razdvajanje strujnih kola.



VH-8 jedinica za napajanje, IP20

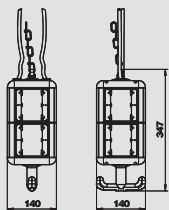

| Tip | Boja | Pakov. Komad | Težina kg/100 kom. | Br.art. |
|---------|---------------|-----------------|-----------------------|-----------|
| VH-8 LG | grafitno crna | 1 | 88,200 | 6109 82 1 |

PA poliamid RSD/kom.

Prazno kućište sa nosačem za kačenje i kukom, sa 8 električnih priključnih mesta, sa priloženom pregradom. Bez poklopca.

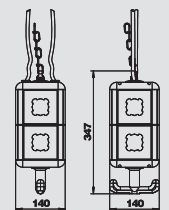

| Tip | Boja | Pakov. Komad | Težina kg/100 kom. | Br.art. |
|------------|---------------|-----------------|-----------------------|-----------|
| VH-8 LG8P2 | grafitno crna | 1 | 123,400 | 6109 82 0 |

PA poliamid RSD/kom.

Prazno kućište sa nosačem za kačenje i kukom, sa 8 električnih priključnih mesta, sa priloženom pregradom. Sa 8 poklopaca za instalacione uređaje sa nosačem sa zavrtnjima ili standardnim nosačem.



VH-8 jedinica za napajanje sa priključkom za vazduh, IP20

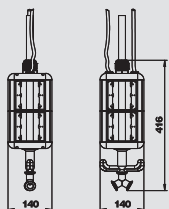

| Tip | Boja | Pakov. Komad | Težina kg/100 kom. | Br.art. |
|----------|---------------|-----------------|-----------------------|-----------|
| VH-8L LG | grafitno crna | 1 | 300,000 | 6109 82 5 |

PA poliamid RSD/kom.

Prazno kućište sa 1 m cevi 1/2" i priključkom za crevo za komprimirani vazduh 13 x 3,5 mm i 2-kraki razdelnik 1/2". Sa držačem za kačenje i kukom, za ugradnju električnih priključaka. Bez poklopca.



Jedinice za napajanje strujom VH



Vučna opruga VH-4 / VH-8

| Tip | Pakov. | Težina | Br.art. |
|---------------|--------|-------------|------------------|
| | Komad | kg/100 kom. | |
| VH-F80 | 1 | 34,710 | 6109 83 1 |

St čelik
RSD/kom.

Vučna opruga za VH-4 i VH-8 sa nemačkom omčom.

Fmax = 80 N
L0 = 200 mm
Ln = 500 mm (kod Fmax.)
Materijal: čelik \varnothing 2,8 mm

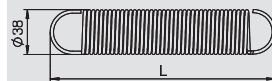

Lanac

| Tip | Oznaka | Pakov. | Težina | Br.art. |
|----------------|---------------|--------|----------|------------------|
| | | m | kg/100 m | |
| VH-K800 | Roba na metar | 1 | 20,000 | 6109 87 0 |

St čelik
RSD/m

Lanac od čelika, podloga od bakra, niklovan prema DIN 5686.
Maks. vučna snaga: 800 N.
Napomena: Željenu dužinu lanca navesti prilikom naručivanja.

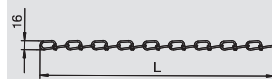

Pregrada VH-4

| Tip | Boja | Pakov. | Težina | Br.art. |
|----------------|---------------|--------|-------------|------------------|
| | | Komad | kg/100 kom. | |
| VH-4 TW | grafitno crna | 1 | 2,350 | 6109 83 2 |

PVC polivinil-hlorid
RSD/kom.

Dodatna pregrada za međusobnu izolaciju 3 različita strujna kola i vrsta struje. Varijanta za VH-4.

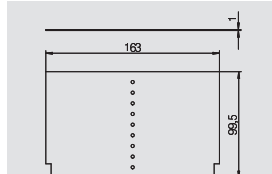

Pregrada VH-8

| Tip | Boja | Pakov. | Težina | Br.art. |
|----------------|---------------|--------|-------------|------------------|
| | | Komad | kg/100 kom. | |
| VH-8 TW | grafitno crna | 1 | 4,890 | 6109 86 2 |

PVC polivinil-hlorid
RSD/kom.

Dodatna pregrada za međusobnu izolaciju 3 različita strujna kola i vrsta struje. Varijanta za VH-8.

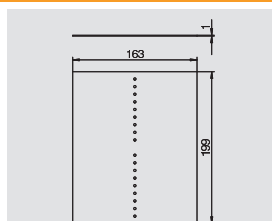

Maskirna ploča VH-4 / VH-8

| Tip | Boja | Pakov. | Težina | Br.art. |
|--------------|-------------|--------|-------------|------------------|
| | | Komad | kg/100 kom. | |
| VH-P2 | uljano žuta | 1 | 2,300 | 6109 83 4 |

PA poliamid
RSD/kom.

Poklopac sa otvorom \varnothing 45 mm za ugradnju instalacionog uređaja sa UP-nosećim prstenom ili lučnim nosačem.

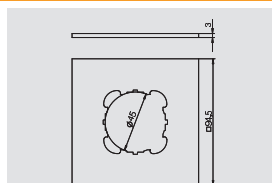

| Tip | Boja | Pakov. | Težina | Br.art. |
|--------------|-------------|--------|-------------|------------------|
| | | Komad | kg/100 kom. | |
| VH-P4 | uljano žuta | 1 | 2,030 | 6109 84 0 |

PA poliamid
RSD/kom.

Poklopac za ugradnju 1struke utičnice Modul 45.

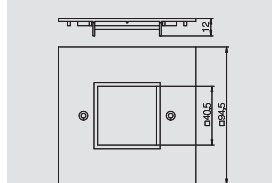

| Tip | Boja | Pakov. | Težina | Br.art. |
|--------------|-------------|--------|-------------|------------------|
| | | Komad | kg/100 kom. | |
| VH-P5 | uljano žuta | 1 | 1,830 | 6109 83 6 |

PA poliamid
RSD/kom.

Poklopac za ugradnju 2struke utičnice Modul 45.

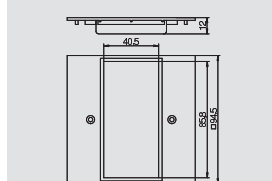

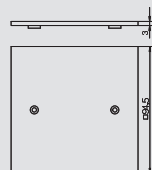
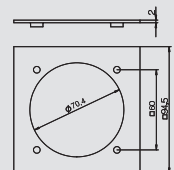
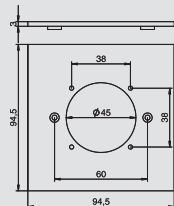

Maskirna ploča VH-4 / VH-8

| Tip | Boja | Pakov. Komad | Težina kg/100 kom. | Br.art. |
|-------|-------------|-----------------|-----------------------|-----------|
| VH-P7 | uljano žuta | 1 | 1,890 | 6109 83 9 |

PA poliamid RSD/kom.

Poklopac sa otvorom za ugradnju utičnice sa pričvrsnim sistemom 38 x 38.

| Tip | Boja | Pakov. Komad | Težina kg/100 kom. | Br.art. |
|-------|-------------|-----------------|-----------------------|-----------|
| VH-P3 | uljano žuta | 1 | 1,870 | 6109 83 8 |

PA poliamid RSD/kom.

Poklopac sa otvorom Ø 70-mm za ugradnju CEE-utičnice 16/32 A sa 60-mm-pričvrsnim elementom, zajedno sa 4 pričvrsna vijka.

Napomena za opremanje:

maks. 2 CEE-utičnice 16/32 A u jednoj jedinici za napajanje VH-4

maks. 4 CEE-utičnice 16/32 A u jednoj jedinici za napajanje VH-8

| Tip | Boja | Pakov. Komad | Težina kg/100 kom. | Br.art. |
|-------|-------------|-----------------|-----------------------|-----------|
| VH-P1 | uljano žuta | 1 | 3,000 | 6109 84 2 |

PA poliamid RSD/kom.

Poklopac kao maska.

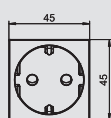
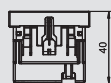

Utičnica sa zaštitnim kontaktom 0°

| Tip | Boja | Pakov. Komad | Težina kg/100 kom. | Br.art. |
|------------|-----------|-----------------|-----------------------|-----------|
| SKS-D0 RW1 | čistobela | 20 | 3,800 | 6117 00 1 |

PC Polikarbonat RSD/kom.

Utičnica sa zaštitnim kontaktom 1-struka 0°, sa povećanom zaštitom od kontakta, sa utičnim klemama, 2-polna, 16 A, 250 V~, sa priključnim klemama prema IEC 60884-1.

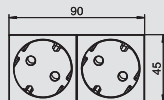

Utičnica sa zaštitnim kontaktom 33°

| Tip | Boja | Pakov. Komad | Težina kg/100 kom. | Br.art. |
|------------|-----------|-----------------|-----------------------|-----------|
| SKS-D3 RW2 | čistobela | 10 | 7,500 | 6117 05 2 |

PC Polikarbonat RSD/kom.

Utičnica sa zaštitnim kontaktom 2-struka 33°, sa povećanom zaštitom od kontakta, sa utičnim klemama, 2-polna, 16 A, 250 V~, sa priključnim klemama prema IEC 60884-1.

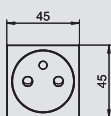
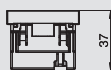

Utičnica sa uzemljenjem 0°

| Tip | Boja | Pakov. Komad | Težina kg/100 kom. | Br.art. |
|------------|-----------|-----------------|-----------------------|-----------|
| SKS-F0 RW1 | čistobela | 20 | 3,800 | 6117 10 2 |

PC Polikarbonat RSD/kom.

Utičnica sa uzemljenjem 1-struka 0°, sa povećanom zaštitom od kontakta, sa utičnim klemama, 2-polna, 16 A, 250 V~, sa priključnim klemama prema IEC 60884-1.

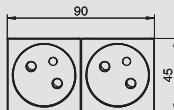
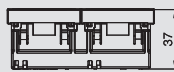

Utičnica sa uzemljenjem 33°

| Tip | Boja | Pakov. Komad | Težina kg/100 kom. | Br.art. |
|------------|-----------|-----------------|-----------------------|-----------|
| SKS-F3 RW2 | čistobela | 10 | 7,500 | 6117 15 1 |

PC Polikarbonat RSD/kom.

Utičnica sa uzemljenjem 2-struka 33°, sa povećanom zaštitom od kontakta, sa utičnim klemama, 2-polna, 16 A, 250 V~, sa priključnim klemama prema IEC 60884-1.



Jedinice za napajanje strujom VH



Utičnica švajcarski standard 0°

| Tip | Boja | Pakov. Komad | Težina kg/100 kom. | Br.art. |
|--------------------|-----------|-----------------|-----------------------|------------------|
| SKS-CHO RW1 | čistobela | 1 | 3,400 | 6117 20 0 |

PC Polikarbonat

RSD/kom.

Utičnica 1-struka 0° prema švajcarskom standardu (SEV), sa utičnim klemama, 2-polna, 10 A, 250 V~, tip 13, sa priključnim klemama prema IEC 60884-1.

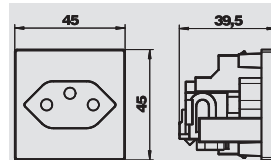

Utičnica, danski standard 0°

| Tip | Boja | Pakov. Komad | Težina kg/100 kom. | Br.art. |
|--------------------|-----------|-----------------|-----------------------|------------------|
| SKS-DK0 RW1 | čistobela | 20 | 3,050 | 6117 20 2 |

PC Polikarbonat

RSD/kom.

Utičnica 1-struka 0° prema danskom standardu, sa povećanom zaštitom od kontakta, sa navojnim klemama, 2-polna, 16 A, 250 V~, sa priključnim klemama prema IEC 60884-1.

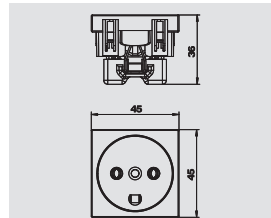

CEE utični sistem

| Tip | Pakov. Komad | Težina kg/100 kom. | Br.art. |
|----------------|-----------------|-----------------------|------------------|
| CEE-16A | 1 | 19,100 | 6109 87 4 |

RSD/kom.

CEE-utičnica sa 60 mm-pričvrsnim elementom 3-polna +N+PE, 400 V, 16 A, 6 h.



| Tip | Pakov. Komad | Težina kg/100 kom. | Br.art. |
|----------------|-----------------|-----------------------|------------------|
| CEE-32A | 1 | 20,400 | 6109 87 6 |

RSD/kom.

CEE-utičnica sa 60 mm-pričvrsnim elementom 3-polna +N+PE, 400 V, 32 A, 6 h.

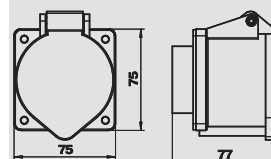
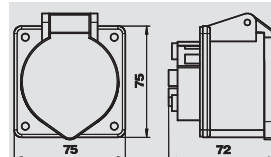

Jedinice za napajanje strujom VHF

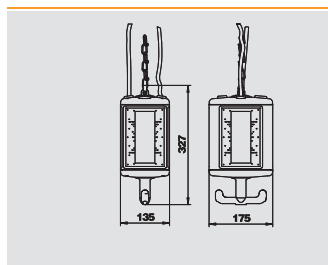

VHF-8 jedinica za napajanje, IP44

| Tip | Boja | Pakov. Komad | Težina kg/100 kom. | Br.art. |
|----------|---------------|--------------|--------------------|-----------|
| VHF-8 LG | grafitno crna | 1 | 105,000 | 6109 82 2 |

PA poliamid RSD/kom.

Prazno kućište sa nosačem za kačenje i kukom, za ugradnju električnih priključnih mesta, sa priloznom pregradom. Bez poklopca. Za snabdevanje radnih mesta u vlažnim sredinama. Stepen zaštite: IP 44.

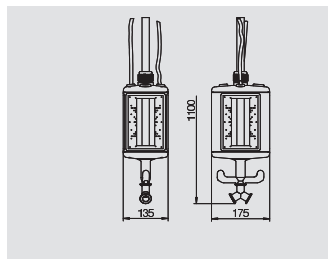

VHF-8 jedinica za napajanje, IP44 sa priključkom za vazduh

| Tip | Boja | Pakov. Komad | Težina kg/100 kom. | Br.art. |
|-----------|---------------|--------------|--------------------|-----------|
| VHF-8L LG | grafitno crna | 1 | 400,000 | 6109 82 7 |

PA poliamid RSD/kom.

Prazno kućište sa 1 m cevi 1/2" i priključkom za crevo za komprimirani vazduh 13 x 3,5 mm i 2-kraki razdelnik 1/2". Sa držačem za kačenje i kukom, za ugradnju električnih priključaka. Bez poklopca. Za snabdevanje radnih mesta u vlažnim sredinama. Stepen zaštite: IP 44.

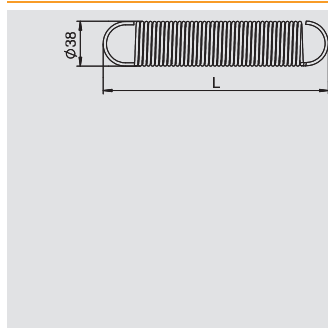

Vučna opruga VHF-8

| Tip | Pakov. Komad | Težina kg/100 kom. | Br.art. |
|----------|--------------|--------------------|-----------|
| VHF-F100 | 1 | 34,710 | 6109 83 0 |

St čelik RSD/kom.

Vučna opruga za VHF-8, sa nemačkom omčom.

Fmax = 100 N
L0 = 200 mm
Ln = 500 mm (kod Fmax.)
Materijal: čelik \varnothing 3,2 mm

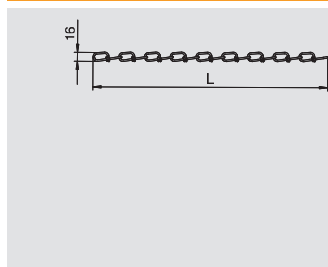

Lanac

| Tip | Oznaka | Pakov. m | Težina kg/100 m | Br.art. |
|---------|---------------|----------|-----------------|-----------|
| VH-K800 | Roba na metar | 1 | 20,000 | 6109 87 0 |

St čelik RSD/m

Lanac od čelika, podloga od bakra, niklovan prema DIN 5686. Maks. vučna snaga: 800 N. Napomena: Željenu dužinu lanca navesti prilikom naručivanja.

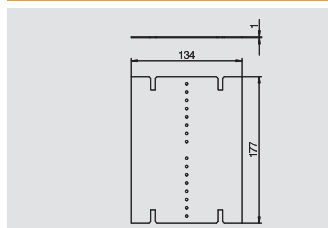

Pregrada VHF-8 bez priključka za vazduh

| Tip | Boja | Pakov. Komad | Težina kg/100 kom. | Br.art. |
|--------|---------------|--------------|--------------------|-----------|
| VHF-TW | grafitno crna | 1 | 3,520 | 6109 86 0 |

PVC polivinil-hlorid RSD/kom.

Dotatna pregrada za međusobnu izolaciju 3 različita strujna kola i vrsta struje.

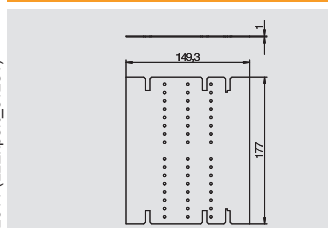

Pregrada VHF-8 sa priključkom za vazduh

| Tip | Boja | Pakov. Komad | Težina kg/100 kom. | Br.art. |
|----------|---------------|--------------|--------------------|-----------|
| VHF-TW L | grafitno crna | 1 | 3,900 | 6109 86 1 |

PVC polivinil-hlorid RSD/kom.

Dotatna pregrada za međusobnu izolaciju 3 različita strujna kola i vrsta struje.

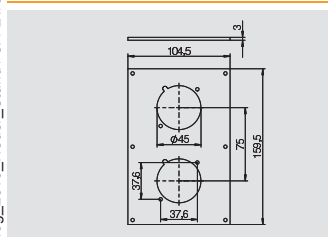

Maskirna ploča VHF-8

| Tip | Boja | Pakov. Komad | Težina kg/100 kom. | Br.art. |
|---------|-------------|--------------|--------------------|-----------|
| VHF-P10 | uljano žuta | 1 | 6,380 | 6109 86 3 |

PVC polivinil-hlorid RSD/kom.

Poklopac sa dva otvora \varnothing 45-mm za ugradnju 2 x utičnice za zaštitnim kontaktom sa preklopnim poklopcem (tip S901F).



Jedinice za napajanje strujom VHF

Maskirna ploča VHF-8

| Tip | Boja | Pakov. Komad | Težina kg/100 kom. | Br.art. |
|---|-------------|-----------------|-----------------------|------------------|
| VHF-P9 | uljano žuta | 1 | 6,350 | 6109 86 6 |
| PVC polivinil-hlorid RSD/kom. Poklopac sa otvorom Ø 45-mm za ugradnju 1 x utičnice sa zaštitnim kontaktom sa preklopnim poklopcem (tip S901F). | | | | |
| VHF-P11 | uljano žuta | 1 | 6,230 | 6109 86 4 |
| PVC polivinil-hlorid RSD/kom. Poklopac sa otvorom Ø 45-mm za ugradnju utičnice sa zaštitnim kontaktom sa preklopnim poklopcem (tip S901F) i Ø 70-mm-otvorom za ugradnju CEE-utičnice 16/32 A sa 60 mm pričvrnim elementom. | | | | |
| VHF-P3 | uljano žuta | 1 | 7,000 | 6109 86 5 |
| PVC polivinil-hlorid RSD/kom. Poklopac sa otvorom Ø 70-mm za ugradnju 1 x CEE-utičnice 16/32 A sa 60-mm-pričvrnim elementom. | | | | |
| VHF-P7 | uljano žuta | 1 | 6,600 | 6109 87 8 |
| PVC polivinil-hlorid RSD/kom. Poklopac sa otvorom za ugradnju utičnice sa pričvrnim sistemom 38 x 38. | | | | |
| VHF-P8 | uljano žuta | 1 | 5,900 | 6109 87 9 |
| PVC polivinil-hlorid RSD/kom. Poklopac sa otvorom za ugradnju 2 utičnice sa pričvrnim sistemom 38 x 38. | | | | |
| VHF-P6 | uljano žuta | 1 | 5,350 | 6109 86 7 |
| PVC polivinil-hlorid RSD/kom. Poklopac sa izrezom za ugradnju maske iznad zaštitnog sistema (tip VHF-AE4TE). Maksimalno opremanje iznosi 4 TE. | | | | |
| VHF-P1 | uljano žuta | 1 | 7,000 | 6109 86 8 |
| PVC polivinil-hlorid RSD/kom. Poklopac kao maska. | | | | |

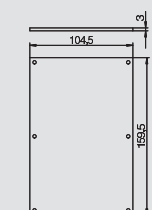
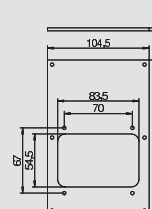
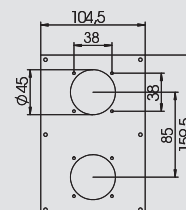
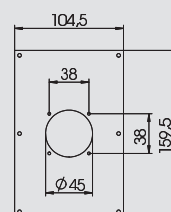
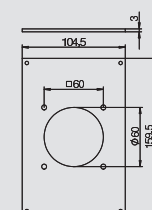
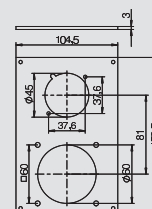
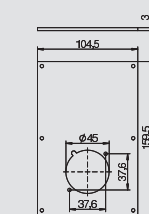

Ugradnja zaštitnog sistema VHF-8, poklopac i lučni nosač

| Tip | Pakov. Komad | Težina kg/100 kom. | Br.art. |
|---|-----------------|-----------------------|------------------|
| VHF-AE4TE | 1 | 12,800 | 6109 85 0 |
| RSD/kom. Poklopac i lučni nosač za ugradnju zaštitnih sistema, kao što su sigurnosni automati ili FI-osiguraci do maks. 4 TE. Napomena: Samo u spoju sa nosačima VHF-T1 ili VHF.T2. | | | |

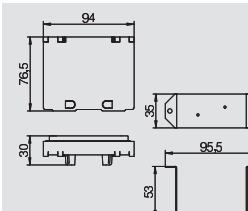

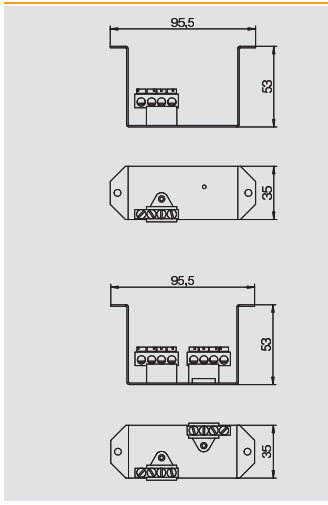

Ugradnja zaštitnog sistema VHF-8, nosač

| Tip | Pakov. | Težina | Br.art. |
|---|--------|-------------|------------------|
| | Komad | kg/100 kom. | |
| VHF-T1 | 1 | 6,730 | 6109 85 2 |
| RSD/kom. | | | |
| St čelik | | | |
| Nosač sa PE-blokom sa klemama za ugradnju FI-zaštitnih prekidača, koji se sastoji od - osnovnog elementa sa torban šinom 35 mm i PE-blokom sa klemama 4 x 10 mm ² - pričvrsnog materijala | | | |
| Tip | Pakov. | Težina | Br.art. |
| | Komad | kg/100 kom. | |
| VHF-T2 | 1 | 8,380 | 6109 85 4 |
| RSD/kom. | | | |
| St čelik | | | |
| Nosač sa N i PE-blokom sa klemama za ugradnju sigurnosnih automata koji se sastoji od - osnovnog elementa sa torban šinom 35 mm, N-blokom sa klemama 4 x 10 mm ² i PE-blokom sa klemama 4 x 10 mm ² - pričvrsnog materijala | | | |

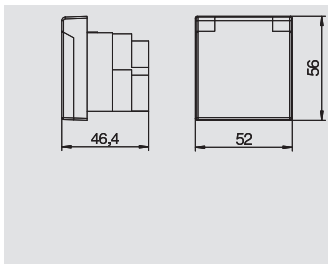

Utičnica sa zaštitnim kontaktom 45° sa preklopnim poklopcem, IP 44

| Tip | Boja | Pakov. | Težina | Br.art. |
|--|---------------|--------|-------------|------------------|
| | | Komad | kg/100 kom. | |
| S901F | grafitno crna | 1 | 7,500 | 6109 87 2 |
| RSD/kom. | | | | |
| Utičnica sa zaštitnim kontaktom 1struka 45° sa preklopnim poklopcem, za uklopnu montažu u montažni otvor maskirne ploče. Vrsta zaštite: IP 44. | | | | |

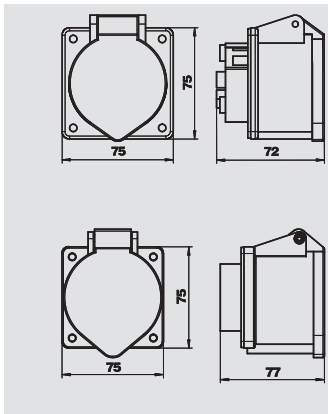
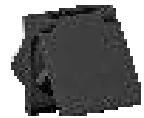



CEE utični sistem

| Tip | Pakov. | Težina | Br.art. |
|---|--------|-------------|------------------|
| | Komad | kg/100 kom. | |
| CEE-16A | 1 | 19,100 | 6109 87 4 |
| RSD/kom. | | | |
| CEE-utičnica sa 60 mm-pričvrsnim elementom 3-polna +N+PE, 400 V, 16 A, 6 h. | | | |
| Tip | Pakov. | Težina | Br.art. |
| | Komad | kg/100 kom. | |
| CEE-32A | 1 | 20,400 | 6109 87 6 |
| RSD/kom. | | | |
| CEE-utičnica sa 60 mm-pričvrsnim elementom 3-polna +N+PE, 400 V, 32 A, 6 h. | | | |





Registri

| | | |
|---|-----------------------|-----|
|  | Abecedni sadržaj | 116 |
|  | Sadržaj po stranicama | 118 |
|  | Lista tipova | 120 |



Abecedni sadržaj

A

Adapter za 90° okrenutu ugradnju prekidača, 66

B

Blok razdelnika 3-polni, 1E/3A, 110

Blok razdelnika 3-polni, 1E/5A, 111

Blok razdelnika 3-polni, T-oblik, 111

C

CEE utični sistem, 102, 105

CP-ranžirni kabal, varijanta utikač - utičnica, 76

D

Deo utikača 3-polni, navojni priključak, 110

Deo utikača 5-polni, navojni priključak, 111

Deo utikača, 3-polni opružni priključak, 110

Deskboks za 4 Modul 45 uređaje, 92

Deskboks za 8 Modul 45 uređaje, 92

Dimer 1/2 širina modula, 67

Dozna za ošupljene zidove, 82

Dozna za ošupljene zidove za uređaje Modul 45 1-, 84 struka

Dozna za ošupljene zidove za uređaje Modul 45 2-, 85 struka

Dozna za ošupljene zidove za uređaje Modul 45 3-, 86 struka

Držač sa vučnim rasterećenjem za Fleks-kanal, 92

Dupla dozna za ošupljene zidove, 82

E

Element za kodiranje, 55

Energetski razdelnik sa fiksnim priključkom, 109

Energetski razdelnik sa utičnim priključkom, 109

F

Fleks kanal, 92

G

Gornji deo sobnog termostata, 68

Gornji deo tajmerskog prekidača, 68

Gornji deo tajmerskog prekidača za roletne, 68

I

Izlaz za kabal 1/1 širina modula, 70

J

Jednosmerni prekidač 1/2 širina modula, 64

Jednosmerni prekidač 1/1 širina modula, 65

K

Ključ za zaštitu priključaka i spojeva, 76

Kutija za rasterećenje vučne sile, 55, 61

L

Lanac, 100, 103

LED element, 66

Lepljiva traka za pričvršćivanje deskboksa, 92

Lepljive trake za Fleks kanal, 93

LWL spojnica sa pločom nosača, 74

M

Maskirna ploča, 108

Maskirna ploča VH-4 / VH-8, 100-101

Maskirna ploča VHF-8, 103-104

Maskirni ram Modul 45, 1-struki, 83

Maskirni ram Modul 45, 2x1-struki, 83

Maskirni ram Modul 45, 3x1-struki, 83

Maskirni ram za doznu za uređaje Modul 45, 1-struki, 84

Maskirni ram za doznu za uređaje Modul 45, 2-struki, 85

Maskirni ram za doznu za uređaje Modul 45, 3-struki, 86

M

Mehanička i vizuelna zaštita od pogrešnog povezivanja, 75

Modalnet-instalacija u ošupljene zidove, 2-struka, 87

Modalnet-instalacija u ošupljene zidove, 3-struka, 87

Modalnet-instalacija u ošupljene zidove, 4-struka, 87-88

Modalnet-instalacija u ošupljene zidove, 5-struka, 88

Modalnet-instalacija u ošupljene zidove, 6-struka, 88

Modalnet-kućište, dodatni modul, 87

Modalnet-kućište, osnovna konfiguracija, 87

Modalnet-maskirni ram Modul 45, 2-struki, 88

Modalnet-maskirni ram Modul 45, 2x1-struki, 88

Modalnet-ugradnja zaštitnog sistema, 88

Modul zaštite od prenapona ÜSM-A, 56, 61

Modul zaštite od prenapona, akustična signalizacija, 69

N

Naizmienični prekidač 1/1 širina modula, 64-65

Naizmienični prekidač 1/2 širina modula, 64-65

Nosač tehnike prenosa podaka 1/1 širina modula, 75

Nosač tehnike prenosa podaka 1/2 širina modula, 74

Nosač tehnike prenosa podaka tip A, 1/1 širina modula, 77

Nosač tehnike prenosa podaka tip B, 1/1 širina modula, 77

Nosač tehnike prenosa podaka tip C, 1/1 širina modula, 77-78

Nosač tehnike prenosa podaka tip EP, 1/1 širina, 78 modula

Nosač tehnike prenosa podaka tip F, 1/1 širina modula, 78

Nosač tehnike prenosa podaka tip PA, 1/1 širina, 79 modula

Noseća ploča izlaz za kabal, 108

Noseća ploča Modul 45, 108

Noseća ploča Modul 45 bez pričvrzne kandže, 83

Noseća ploča Modul 45 sa pričvrznom kandžom, 83

Noseća ploča za dozne za uređaje Modul 45, 2-struka, 85

Noseća ploča za dozne za uređaje Modul 45, 3-struka, 86

Noseća ploča za dozne za uređaje Modul 45, 1-struka, 84

P

Podna šina za Fleks kanal, 93

Podni izlaz okrugao za Fleks kanal, 93

Podni izlaz sa T-račvom za Fleks kanal, 93

Podni izlaz ugaoni sa lamelom za Fleks kanal, 93

Podni izlaz ugaoni za Fleks kanal, 93

Prazno kućište, 108

Pregrada VH-4, 100

Pregrada VH-8, 100

Pregrada VHF-8 bez priključka za vazduh, 103

Pregrada VHF-8 sa priključkom za vazduh, 103

Prekidač za roletne 1/1 širina modula, 66

Pričvrtni držač za Fleks kanal, 92

Pričvrtni ugaonik za Fleks kanal za podne kutije, 94

GESRM2

Pričvrtni ugaonik za Fleks kanal za podne kutije GES, 94

Priključni adapter, 61

Priključni adapter, prav, utični deo, 60

Priključni adapter, prav, utičnica, 60

Priključni adapter, U-oblika, utični deo, 61

Priključni blok, 108

Priključni modul za prenos podataka sa pločom nosača,, 74 kat. 5e

Priključni modul za prenos podataka sa pločom nosača,, 74 kat. 5e zaštićen

Priključni modul za prenos podataka sa pločom nosača,, 74 kat. 6

Priključni modul za prenos podataka sa pločom nosača,, 74 kat. 6 zaštićen za 10GbE

Produžni kabal 3-polni, bez halogena, prečnik 2,5 mm², 113

Produžni kabal 3-polni, prečnik 1,5 mm², 112

Produžni kabal 3-polni, prečnik 2,5 mm², 112-113

R

Ranžirni kabal, varijanta utikač - utikač, 76

R

Razvodna kutija / dozna za ošupljene zidove, 82
 Redukcioni ram RJ45 na RJ11/RJ12, 74

S

Senzor pokreta 180°, 67
 Serijski prekidač 1/1 širina modula, 66
 Signalni poklopac, 82
 Signalni poklopac za dozne za uređaje Modul 45, 1-, 84 struki
 Signalni poklopac za dozne za uređaje Modul 45, 2-, 85 struki
 Signalni poklopac za dozne za uređaje Modul 45, 3-, 86 struki
 Sigurnosni klip, 75
 Slep poklopac 1/1 širina modula, 71
 Slep poklopac 1/2 širina modula, 71
 Svetleći element, 89

T

Telefonska utičnica 1/1 širina modula, 70
 T-račva za Fleks kanal, 93

U

Ugradni moduli 1/1 širina modula, 67
 Ugradnja zaštitnog sistema VHF-8, nosač, 105
 Ugradnja zaštitnog sistema VHF-8, poklopac i lučni, 104 nosač
 Unakrsni prekidač 1/1 širina modula, 66
 Utični deo 3-polni, navojni priključak, 110
 Utični deo 3-polni, opružni priključak, 110
 Utični deo 5-polni, navojni priključak, 111
 Utičnica sa uzemljenjem 0°, 53, 101
 Utičnica sa uzemljenjem 0° – kodirana varijanta, 54
 Utičnica sa uzemljenjem 33°, 53, 60, 101
 Utičnica sa uzemljenjem 33° – kodirana varijanta, 54-55
 Utičnica sa zaštitnim kontaktom 0°, 52, 101
 Utičnica sa zaštitnim kontaktom 33°, 52, 60, 101
 Utičnica sa zaštitnim kontaktom 45° sa preklopnim, 105 poklopcem, IP 44
 Utičnica švajcarski standard 0°, 55, 102
 Utičnica za antenu 1/1 širina modula, 70
 Utičnica za antenu-SAT 1/2 širina modula, 69
 Utičnica za izjednačavanje potencijala 1/1 širina modula, 70
 Utičnica, danski standard 0°, 55, 102
 Uzidna dozna, 82
 Uzidna dozna za Modul 45, 1-struka, 84
 Uzidna dozna za uređaje Modul 45, 3-struka, 86
 Uzidna dozna za uređaje Modul 45, 2-struka, 85
 Uzidna razvodna kutija/dozna, 82

V

VH-4 jedinica za napajanje sa priključkom za vazduh,, 98-99 IP20
 VH-4 jedinica za napajanje, IP20, 98
 VH-8 jedinica za napajanje sa priključkom za vazduh,, 99 IP20
 VH-8 jedinica za napajanje, IP20, 99
 VHF-8 jedinica za napajanje, IP44, 103
 VHF-8 jedinica za napajanje, IP44 sa priključkom za, 103 vazduh
 Vučna opruga VH-4 / VH-8, 100
 Vučna opruga VHF-8, 103

Z

Zaštita od pogrešnog povezivanja za RJ45, 76
 Zaštita od prašine, 75
 Zaštita od prenapona 1/2 širina modula, akustična, 69 signalizacija
 Zaštita od prenapona 1/2 širina modula, optička, 69 signalizacija
 Zaštita priključaka i spojeva, 75

Sadržaj po stranicama

Konstrukcija EAN-broja: oznaka zemlje **40** oznaka proizvođača **1219** (za br. artikla koji počinju sa **0** važi: **1010**) individualni EAN-C **5647589**

| EAN-C. | Br.art. | Cena | Stran | EAN-C. | Br.art. | Cena | Stran | EAN-C. | Br.art. | Cena | Stran | EAN-C. | Br.art. | Cena | Stran |
|---------|-----------|----------|-------|---------|-----------|----------|-------|---------|-----------|----------|-------|---------|-----------|----------|-------|
| | | €/100 | | | | RSD/kom. | | | | RSD/kom. | | | | RSD/kom. | |
| 5000204 | 2003 01 5 | | 82 | 5122524 | 6108 11 1 | | 112 | 5125037 | 6109 80 0 | | 98 | 6645077 | 6117 02 5 | | 52 |
| 5002314 | 2003 01 9 | | 82 | 5122562 | 6108 11 2 | | 112 | 5125044 | 6109 80 2 | | 98 | 6458950 | 6117 02 7 | | 52 |
| 5029298 | 2003 31 7 | | 82 | 5122579 | 6108 11 3 | | 112 | 5125075 | 6109 80 4 | | 98 | 6597376 | 6117 02 9 | | 52 |
| 5032779 | 2003 41 4 | | 82 | 5122586 | 6108 11 4 | | 112 | 5125082 | 6109 80 6 | | 98 | | | | |
| 5032830 | 2003 42 2 | | 82 | 5122692 | 6108 12 5 | | 112 | 5125099 | 6109 80 8 | | 98 | 5700890 | 6117 03 0 | | 52 |
| 5032953 | 2003 44 2 | | 82 | 5122708 | 6108 12 6 | | 112 | 5125105 | 6109 81 0 | | 98 | | | | |
| | | | | 5122746 | 6108 12 7 | | 112 | 5125136 | 6109 81 2 | | 98 | 6213078 | 6117 03 1 | | 52 |
| | | | | 5122753 | 6108 12 8 | | 112 | 5125143 | 6109 81 4 | | 99 | 6459018 | 6117 04 1 | | 52 |
| | | RSD/kom. | | 5122760 | 6108 12 9 | | 112 | 5125150 | 6109 81 6 | | 99 | 6459070 | 6117 04 3 | | 52 |
| 5080886 | 5092 45 1 | | 56 | 5122807 | 6108 13 0 | | 112 | 5125167 | 6109 81 8 | | 99 | 6459131 | 6117 04 5 | | 52 |
| | | | | 5122814 | 6108 13 1 | | 112 | 5125198 | 6109 82 0 | | 99 | 6459377 | 6117 04 7 | | 52 |
| | | | | 5122821 | 6108 13 2 | | 112 | 5287391 | 6109 82 1 | | 99 | | | | |
| 5364139 | 6106 67 1 | | 54 | 5122869 | 6108 13 3 | | 112 | 5125204 | 6109 82 2 | | 103 | 5700906 | 6117 04 8 | | 52 |
| 5364146 | 6106 67 3 | | 54 | 5122876 | 6108 13 4 | | 112 | 5125211 | 6109 82 5 | | 99 | | | | |
| 5364177 | 6106 67 5 | | 54 | 5122883 | 6108 13 5 | | 112 | 5125228 | 6109 82 7 | | 103 | 6213139 | 6117 04 9 | | 52 |
| 5364184 | 6106 67 7 | | 54 | 5122920 | 6108 13 6 | | 112 | 5125259 | 6109 83 0 | | 103 | 6459551 | 6117 05 2 | | 52 |
| 5364191 | 6106 67 9 | | 54 | 5122937 | 6108 13 7 | | 112 | 5287407 | 6109 83 1 | | 100 | 6459612 | 6117 05 4 | | 52 |
| 5364207 | 6106 68 1 | | 54 | 5122944 | 6108 13 8 | | 112 | 5125266 | 6109 83 2 | | 100 | 6459674 | 6117 05 6 | | 52 |
| 5364238 | 6106 68 3 | | 54 | 5122982 | 6108 13 9 | | 112 | 5125273 | 6109 83 4 | | 100 | 6459735 | 6117 05 8 | | 52 |
| 5364245 | 6106 68 5 | | 54 | 5123064 | 6108 15 0 | | 112 | 5125280 | 6109 83 6 | | 100 | | | | |
| 5364252 | 6106 68 7 | | 54 | 5123101 | 6108 15 1 | | 112 | 5125310 | 6109 83 8 | | 101 | 5700913 | 6117 05 9 | | 52 |
| 5364269 | 6106 68 9 | | 54 | 5123118 | 6108 15 2 | | 112 | 5428459 | 6109 83 9 | | 101 | | | | |
| 5364306 | 6106 69 1 | | 54 | 5123125 | 6108 15 3 | | 112 | 5125327 | 6109 84 0 | | 100 | 6213191 | 6117 06 0 | | 52 |
| 5364313 | 6106 69 3 | | 54 | 5123163 | 6108 15 4 | | 112 | 5125334 | 6109 84 2 | | 101 | 6459797 | 6117 06 3 | | 52 |
| 5364320 | 6106 69 5 | | 54 | 5123170 | 6108 15 5 | | 112 | 5125341 | 6109 85 0 | | 104 | 6459858 | 6117 06 5 | | 52 |
| 5364368 | 6106 69 7 | | 54 | 5123187 | 6108 15 6 | | 112 | 5125372 | 6109 85 2 | | 105 | 6459971 | 6117 06 7 | | 52 |
| 5364375 | 6106 69 9 | | 54 | 5123224 | 6108 15 7 | | 112 | 5125389 | 6109 85 4 | | 105 | 6460038 | 6117 06 9 | | 52 |
| 5364382 | 6106 70 1 | | 54 | 5123231 | 6108 15 8 | | 112 | 5125396 | 6109 86 0 | | 103 | | | | |
| 5364412 | 6106 70 3 | | 54 | 5123248 | 6108 15 9 | | 112 | 5125402 | 6109 86 1 | | 103 | 5700920 | 6117 07 0 | | 52 |
| 5364429 | 6106 70 5 | | 54 | 5123286 | 6108 16 0 | | 112 | 5125440 | 6109 86 2 | | 100 | | | | |
| 5364436 | 6106 70 7 | | 54 | 5123293 | 6108 16 1 | | 112 | 5125457 | 6109 86 3 | | 103 | 6213436 | 6117 07 1 | | 52 |
| 5364443 | 6106 70 9 | | 54 | 5123309 | 6108 16 2 | | 112 | 5125464 | 6109 86 4 | | 104 | | | | |
| 5364474 | 6106 71 1 | | 54 | 5123347 | 6108 16 3 | | 112 | 5125501 | 6109 86 5 | | 104 | 5437925 | 6117 07 4 | | 60 |
| 5364481 | 6106 71 3 | | 54 | 5123354 | 6108 16 4 | | 112 | 5125518 | 6109 86 6 | | 104 | 5437932 | 6117 07 6 | | 60 |
| 5364498 | 6106 71 5 | | 54 | 5123422 | 6108 17 5 | | 113 | 5125525 | 6109 86 7 | | 104 | 5437949 | 6117 07 8 | | 60 |
| 5364504 | 6106 71 7 | | 54 | 5123453 | 6108 17 6 | | 113 | 5125532 | 6109 86 8 | | 104 | 5437970 | 6117 08 0 | | 60 |
| 5364535 | 6106 71 9 | | 54 | 5123460 | 6108 17 7 | | 113 | | | RSD/m | | 5700937 | 6117 08 1 | | 60 |
| 5364542 | 6106 72 1 | | 55 | 5123477 | 6108 17 8 | | 113 | 5125549 | 6109 87 0 | | 100 | 5437987 | 6117 08 2 | | 60 |
| 5364559 | 6106 72 3 | | 55 | 5123484 | 6108 17 9 | | 113 | | | RSD/kom. | | | | | |
| 5364566 | 6106 72 5 | | 55 | 5123514 | 6108 18 0 | | 113 | 5125556 | 6109 87 2 | | 105 | 6460090 | 6117 10 2 | | 53 |
| 5364597 | 6106 72 7 | | 55 | 5123521 | 6108 18 1 | | 113 | 5125594 | 6109 87 4 | | 102 | 6460151 | 6117 10 4 | | 53 |
| 5364603 | 6106 72 9 | | 55 | 5123538 | 6108 18 2 | | 113 | 5125600 | 6109 87 6 | | 102 | 6460212 | 6117 10 6 | | 53 |
| 5364610 | 6106 73 5 | | 55 | 5123545 | 6108 18 3 | | 113 | 5477440 | 6109 87 8 | | 104 | 6460274 | 6117 10 8 | | 53 |
| | | | | 5123552 | 6108 18 4 | | 113 | 5477457 | 6109 87 9 | | 104 | | | | |
| 5122265 | 6108 00 0 | | 109 | 5123569 | 6108 18 5 | | 113 | 5125730 | 6109 90 0 | | 87 | 5700944 | 6117 10 9 | | 53 |
| 5122272 | 6108 00 5 | | 109 | 5123576 | 6108 18 6 | | 113 | 5125747 | 6109 90 5 | | 87 | | | | |
| 5122289 | 6108 01 0 | | 109 | 5123590 | 6108 18 7 | | 113 | 5670360 | 6109 90 9 | | 87 | 6213498 | 6117 11 0 | | 53 |
| 5522997 | 6108 01 2 | | 109 | 5123606 | 6108 18 8 | | 113 | 5670384 | 6109 92 4 | | 88 | 6460335 | 6117 11 1 | | 53 |
| 5523000 | 6108 01 4 | | 109 | 5123613 | 6108 18 9 | | 113 | 5670414 | 6109 92 7 | | 88 | 6460458 | 6117 11 3 | | 53 |
| 5523017 | 6108 01 6 | | 109 | 5124368 | 6108 45 0 | | 113 | 5125815 | 6109 93 2 | | 88 | 6188956 | 6117 11 5 | | 53 |
| 5577942 | 6108 03 7 | | 108 | 5124375 | 6108 45 1 | | 113 | 5125822 | 6109 93 4 | | 87 | 6189014 | 6117 11 7 | | 53 |
| 5577959 | 6108 03 9 | | 108 | 5124382 | 6108 45 2 | | 113 | 5125860 | 6109 93 6 | | 87 | | | | |
| 5577966 | 6108 04 0 | | 108 | 5124429 | 6108 45 3 | | 113 | 5125877 | 6109 93 8 | | 88 | 5433552 | 6117 11 8 | | 53 |
| 5577973 | 6108 04 2 | | 108 | 5124436 | 6108 45 4 | | 113 | 5125884 | 6109 94 0 | | 88 | | | | |
| 5577980 | 6108 04 3 | | 108 | 5124443 | 6108 45 5 | | 113 | 5125921 | 6109 94 2 | | 88 | 6213559 | 6117 11 9 | | 53 |
| 5273530 | 6108 05 0 | | 110 | 5124481 | 6108 45 6 | | 113 | 5125938 | 6109 95 0 | | 87 | 6189076 | 6117 12 3 | | 53 |
| 5273547 | 6108 05 1 | | 110 | 5124498 | 6108 45 7 | | 113 | 5125945 | 6109 95 2 | | 87 | 6189311 | 6117 12 5 | | 53 |
| 5273585 | 6108 05 2 | | 110 | 5124504 | 6108 45 8 | | 113 | 5125983 | 6109 95 4 | | 87 | 6189373 | 6117 12 7 | | 53 |
| 5273592 | 6108 05 3 | | 110 | 5124542 | 6108 45 9 | | 113 | 5125990 | 6109 95 6 | | 88 | 6189618 | 6117 12 9 | | 53 |
| 5273608 | 6108 05 4 | | 110 | 5124559 | 6108 46 0 | | 113 | 5126003 | 6109 95 8 | | 88 | | | | |
| 5273646 | 6108 05 5 | | 110 | 5124566 | 6108 46 1 | | 113 | | | | | 5433569 | 6117 13 0 | | 53 |
| 5273653 | 6108 05 6 | | 110 | 5124603 | 6108 46 2 | | 113 | | | | | | | | |
| 5273660 | 6108 05 7 | | 110 | 5124610 | 6108 46 3 | | 113 | 6458295 | 6117 00 1 | | 52 | 6213795 | 6117 13 1 | | 53 |
| 5273707 | 6108 07 0 | | 111 | 5124627 | 6108 46 4 | | 113 | 6458356 | 6117 00 3 | | 52 | 6189793 | 6117 14 0 | | 53 |
| 5273714 | 6108 07 2 | | 111 | 5124733 | 6108 47 5 | | 113 | 6458530 | 6117 00 5 | | 52 | 6189854 | 6117 14 2 | | 53 |
| 5273721 | 6108 08 0 | | 110 | 5124740 | 6108 47 6 | | 113 | 6458592 | 6117 00 7 | | 52 | 6287291 | 6117 14 4 | | 53 |
| 5273769 | 6108 08 2 | | 111 | 5124788 | 6108 47 7 | | 113 | | | | | 6287536 | 6117 14 6 | | 53 |
| 5273776 | 6108 08 4 | | 111 | 5124795 | 6108 47 8 | | 113 | 5700883 | 6117 00 8 | | 52 | | | | |
| 5122326 | 6108 10 0 | | 112 | 5124801 | 6108 47 9 | | 113 | | | | | 5700968 | 6117 14 7 | | 53 |
| 5122333 | 6108 10 1 | | 112 | 5124832 | 6108 48 0 | | 113 | 6212774 | 6117 00 9 | | 52 | | | | |
| 5122340 | 6108 10 2 | | 112 | 5124849 | 6108 48 1 | | 113 | 6518531 | 6117 01 2 | | 52 | 6213856 | 6117 14 8 | | 53 |
| 5122388 | 6108 10 3 | | 112 | 5124856 | 6108 48 2 | | 113 | 6458653 | 6117 01 4 | | 52 | 6460632 | 6117 15 1 | | 53 |
| 5122395 | 6108 10 4 | | 112 | 5124863 | 6108 48 3 | | 113 | 6458837 | 6117 01 6 | | | | | | |

| EAN-C. | Br.art. | Cena | Stran | EAN-C. | Br.art. | Cena | Stran | EAN-C. | Br.art. | Cena | Stran | EAN-C. | Br.art. | Cena | Stran |
|---------|-----------|----------|-------|---------|-----------|----------|-------|---------|-----------|----------|-------|---------|-----------|----------|-------|
| | | RSD/kom. | | | | RSD/kom. | | | | RSD/kom. | | | | RSD/kom. | |
| 6461110 | 6117 16 2 | | 53 | 6237432 | 6117 51 1 | | 92 | 5405948 | 6117 65 7 | | 66 | 5697244 | 6119 24 8 | | 77 |
| 6461233 | 6117 16 4 | | 53 | 5007241 | 6117 51 2 | | 92 | 5405955 | 6117 65 8 | | 66 | 5697251 | 6119 25 0 | | 78 |
| 6461356 | 6117 16 6 | | 53 | 5007302 | 6117 51 4 | | 92 | 5443704 | 6117 66 2 | | 67 | 5697268 | 6119 25 2 | | 78 |
| 6461530 | 6117 16 8 | | 53 | 5007326 | 6117 51 6 | | 92 | 5443735 | 6117 66 5 | | 67 | 5697305 | 6119 25 4 | | 78 |
| | | | | 5007364 | 6117 52 1 | | 92 | 5701156 | 6117 66 8 | | 64 | 5697381 | 6119 26 2 | | 79 |
| 5700982 | 6117 16 9 | | 53 | 6237739 | 6117 52 2 | | 92 | 5701323 | 6117 66 9 | | 64 | 5697428 | 6119 26 4 | | 79 |
| | | | | 5007425 | 6117 52 3 | | 92 | | | | | 5697435 | 6119 26 6 | | 79 |
| 6213979 | 6117 17 0 | | 53 | 5007449 | 6117 52 5 | | 92 | 5276043 | 6117 67 0 | | 64 | 5697442 | 6119 26 8 | | 78 |
| | | | | 5007487 | 6117 52 7 | | 92 | 5276050 | 6117 67 1 | | 64 | 5697480 | 6119 27 0 | | 78 |
| 5438069 | 6117 19 0 | | 60 | 5007548 | 6117 53 8 | | 92 | | | | | 5697497 | 6119 27 2 | | 78 |
| 5483540 | 6117 19 1 | | 60 | 5675242 | 6117 54 0 | | 67 | 5701330 | 6117 67 2 | | 64 | 5670865 | 6119 85 0 | | 60 |
| 5438090 | 6117 19 2 | | 60 | 5675273 | 6117 54 2 | | 67 | 5623809 | 6117 67 3 | | 64 | 5670872 | 6119 85 2 | | 60 |
| 5483571 | 6117 19 3 | | 60 | 5675280 | 6117 54 4 | | 67 | 5623816 | 6117 67 4 | | 64 | 5670889 | 6119 85 4 | | 60 |
| 5670933 | 6117 19 6 | | 61 | 5675297 | 6117 54 8 | | 67 | | | | | 5670896 | 6119 85 6 | | 60 |
| 5670940 | 6117 19 7 | | 61 | 5675303 | 6117 55 0 | | 67 | 5276067 | 6117 67 5 | | 64 | 5670902 | 6119 85 8 | | 60 |
| 5438113 | 6117 19 8 | | 61 | 5675341 | 6117 55 2 | | 67 | 5276104 | 6117 67 6 | | 64 | 5670919 | 6119 86 0 | | 60 |
| 5008866 | 6117 20 0 | | 55 | 5406204 | 6117 60 6 | | 69 | | | | | 5670926 | 6119 86 8 | | 60 |
| 5462231 | 6117 20 2 | | 55 | 5406235 | 6117 60 7 | | 69 | 5701347 | 6117 67 7 | | 64 | 5670957 | 6119 87 0 | | 60 |
| 5616016 | 6117 20 3 | | 55 | 5701316 | 6117 61 0 | | 69 | 5405962 | 6117 67 8 | | 64 | 5670964 | 6119 87 2 | | 60 |
| | | | | 5700999 | 6117 61 4 | | 66 | 5405993 | 6117 67 9 | | 64 | 5670971 | 6119 87 4 | | 60 |
| 6180196 | 6117 20 5 | | 55 | 5405887 | 6117 61 5 | | 66 | 6237913 | 6117 70 8 | | 75 | 5670988 | 6119 87 6 | | 60 |
| | | | | 5405894 | 6117 61 6 | | 66 | 6239054 | 6117 72 4 | | 75 | 5670995 | 6119 87 8 | | 60 |
| 5701163 | 6117 29 1 | | 74 | 5405900 | 6117 61 7 | | 64 | 6239351 | 6117 72 6 | | 75 | 5671008 | 6119 88 0 | | 60 |
| 6233410 | 6117 29 2 | | 74 | 5405917 | 6117 61 8 | | 64 | 6239474 | 6117 72 8 | | 75 | 5671015 | 6119 88 2 | | 60 |
| 5006725 | 6117 29 3 | | 74 | 5701002 | 6117 61 9 | | 64 | 6239535 | 6117 73 2 | | 76 | 5671022 | 6119 88 4 | | 60 |
| | | | | | | | | 6239597 | 6117 73 6 | | 75 | 5671039 | 6119 88 6 | | 60 |
| 5701194 | 6117 31 4 | | 75 | 5275640 | 6117 62 0 | | 64 | 5007562 | 6117 73 7 | | 75 | 5671046 | 6119 88 8 | | 60 |
| | | | | 5275688 | 6117 62 1 | | 64 | 5007609 | 6117 73 8 | | 75 | 5671084 | 6119 89 0 | | 60 |
| 5006848 | 6117 31 5 | | 75 | | | | | 6237319 | 6117 74 0 | | 74 | 5438229 | 6119 93 4 | | 83 |
| 5006886 | 6117 31 6 | | 75 | 5701019 | 6117 62 2 | | 64 | 6239658 | 6117 74 5 | | 76 | 5523024 | 6119 93 6 | | 83 |
| | | | | 5701026 | 6117 62 3 | | 64 | | | | | 5406075 | 6119 94 0 | | 84 |
| 5701200 | 6117 31 8 | | 75 | | | | | 5276234 | 6117 75 7 | | 66 | 5406082 | 6119 94 1 | | 85 |
| | | | | 5275695 | 6117 62 4 | | 64 | 5276241 | 6117 75 8 | | 66 | 5406112 | 6119 94 3 | | 86 |
| 5006947 | 6117 31 9 | | 75 | 5275701 | 6117 62 5 | | 64 | | | | | 5406266 | 6119 94 5 | | 84 |
| 5006961 | 6117 32 0 | | 75 | | | | | 5081005 | 6117 93 8 | | 76 | 5406297 | 6119 94 6 | | 85 |
| 6235155 | 6117 32 5 | | 74 | 5701033 | 6117 62 6 | | 65 | 5008521 | 6117 94 0 | | 76 | 5406303 | 6119 94 7 | | 86 |
| 6235216 | 6117 32 9 | | 74 | | | | | 5008569 | 6117 94 2 | | 76 | 5406310 | 6119 95 0 | | 84 |
| 6235278 | 6117 33 7 | | 74 | 5275749 | 6117 62 7 | | 65 | 5008620 | 6117 94 4 | | 76 | 5406327 | 6119 95 1 | | 85 |
| 6235339 | 6117 34 1 | | 74 | 5275756 | 6117 62 8 | | 65 | 5081401 | 6117 94 6 | | 76 | 5406334 | 6119 95 2 | | 86 |
| 5443674 | 6117 35 2 | | 68 | | | | | 5008644 | 6117 94 8 | | 76 | 5406341 | 6119 95 5 | | 84 |
| 5443681 | 6117 35 4 | | 68 | 5701040 | 6117 62 9 | | 65 | 5008682 | 6117 95 0 | | 76 | 5406358 | 6119 95 6 | | 85 |
| 5701217 | 6117 35 6 | | 68 | | | | | 5008743 | 6117 95 2 | | 76 | 5406365 | 6119 95 7 | | 86 |
| 5443698 | 6117 35 8 | | 68 | 5275763 | 6117 63 0 | | 65 | 5008767 | 6117 95 7 | | 75 | 5406372 | 6119 96 0 | | 84 |
| 5443742 | 6117 36 0 | | 68 | 5275800 | 6117 63 1 | | 65 | 5008804 | 6117 95 8 | | 75 | 5701378 | 6119 96 1 | | 84 |
| 5701224 | 6117 36 2 | | 68 | | | | | 5402466 | 6117 96 0 | | 76 | 5406389 | 6119 96 2 | | 84 |
| 5443759 | 6117 36 4 | | 68 | 5701057 | 6117 63 3 | | 65 | 5402473 | 6117 96 2 | | 76 | 5406419 | 6119 96 4 | | 84 |
| 5443766 | 6117 36 6 | | 68 | | | | | 5402480 | 6117 96 4 | | 76 | 5701385 | 6119 96 5 | | 84 |
| 5701255 | 6117 36 8 | | 68 | 5275817 | 6117 63 4 | | 65 | 5402527 | 6117 96 6 | | 76 | 5406426 | 6119 96 6 | | 84 |
| 5443797 | 6117 37 0 | | 67 | 5285953 | 6117 63 6 | | 65 | 5402534 | 6117 96 8 | | 76 | 5406433 | 6119 96 8 | | 84 |
| 5443803 | 6117 37 2 | | 67 | | | | | 5402541 | 6117 97 0 | | 76 | 5701392 | 6119 96 9 | | 84 |
| 5701262 | 6117 37 4 | | 67 | 5405924 | 6117 63 7 | | 66 | 5677819 | 6117 97 2 | | 74 | 5406440 | 6119 97 0 | | 84 |
| 5675112 | 6117 38 1 | | 70 | 5405931 | 6117 63 8 | | 66 | 5677765 | 6117 98 0 | | 89 | 5406471 | 6119 97 2 | | 85 |
| 5675129 | 6117 38 3 | | 70 | 5701064 | 6117 63 9 | | 66 | 5677864 | 6117 98 5 | | 70 | 5701408 | 6119 97 3 | | 85 |
| 5675150 | 6117 38 5 | | 70 | | | | | 5677871 | 6117 98 6 | | 70 | 5406488 | 6119 97 4 | | 85 |
| 5675167 | 6117 38 7 | | 70 | 5275824 | 6117 64 0 | | 65 | 5677888 | 6117 98 7 | | 70 | 5406495 | 6119 97 6 | | 86 |
| 5675174 | 6117 38 9 | | 70 | 5275862 | 6117 64 1 | | 65 | | | | | 5701439 | 6119 97 7 | | 86 |
| 5675181 | 6117 39 1 | | 70 | | | | | 5696896 | 6119 20 2 | | 77 | 5406501 | 6119 97 8 | | 86 |
| 5675211 | 6117 39 3 | | 70 | 5701071 | 6117 64 2 | | 65 | 5696902 | 6119 20 4 | | 77 | 5438236 | 6119 98 2 | | 83 |
| 5675228 | 6117 39 5 | | 70 | 5701088 | 6117 64 3 | | 65 | 5696940 | 6119 20 6 | | 77 | 5701446 | 6119 98 3 | | 83 |
| 5675235 | 6117 39 7 | | 70 | | | | | 5696957 | 6119 20 8 | | 77 | 5438243 | 6119 98 4 | | 83 |
| | | | | 5275879 | 6117 64 4 | | 65 | 5696964 | 6119 21 0 | | 77 | 5438274 | 6119 98 6 | | 83 |
| 6117499 | 6117 40 6 | | 71 | 5275886 | 6117 64 5 | | 65 | 5696971 | 6119 21 2 | | 77 | 5701453 | 6119 98 7 | | 83 |
| | | | | | | | | 5696988 | 6119 21 4 | | 77 | 5438281 | 6119 98 8 | | 83 |
| 5701279 | 6117 40 7 | | 71 | 5701095 | 6117 64 6 | | 65 | 5696995 | 6119 21 6 | | 77 | 5523031 | 6119 99 0 | | 83 |
| | | | | | | | | 5697008 | 6119 21 8 | | 77 | 5523048 | 6119 99 1 | | 83 |
| 6214037 | 6117 40 8 | | 71 | 5275923 | 6117 64 7 | | 65 | 5697015 | 6119 22 0 | | 78 | 5701460 | 6119 99 2 | | 83 |
| 6117550 | 6117 41 4 | | 71 | 5275930 | 6117 64 8 | | 65 | 5697022 | 6119 22 2 | | 78 | 5523055 | 6119 99 4 | | 83 |
| | | | | | | | | 5697039 | 6119 22 4 | | 78 | 5523062 | 6119 99 5 | | 83 |
| 5701286 | 6117 41 5 | | 71 | 5701101 | 6117 64 9 | | 65 | 5697046 | 6119 22 6 | | 79 | 5701491 | 6119 99 6 | | 83 |
| | | | | | | | | 5697053 | 6119 22 8 | | 79 | 5701507 | 6119 99 7 | | 70 |
| 6215652 | 6117 41 6 | | 71 | 5275947 | 6117 65 0 | | 65 | 5697060 | 6119 23 0 | | 79 | 5406532 | 6119 99 8 | | 70 |
| 6215713 | 6117 42 8 | | 70 | 5275985 | 6117 65 1 | | 65 | 5697077 | 6119 23 2 | | 78 | 5406549 | 6119 99 9 | | 70 |
| 6215959 | 6117 43 0 | | 70 | | | | | 5697084 | 6119 23 4 | | 78 | | | | |
| 6117611 | 6117 46 5 | | 69 | 5701132 | 6117 65 3 | | 66 | 5697121 | 6119 23 6 | | 78 | | | RSD/m | |
| 5006220 | 6117 46 7 | | 69 | | | | | 5697138 | 6119 23 8 | | 77 | 6277339 | 6154 92 0 | | 92 |
| 6117673 | 6117 47 3 | | 69 | 5275992 | 6117 65 4 | | 66 | 5697145 | 6119 24 0 | | 77 | | | | |

Sadržaj po stranicama

| EAN-C. | Br.art. | Cena | Stran |
|---------|------------------|----------|-------|
| | | RSD/kom. | |
| 6278350 | 6154 96 1 | | 92 |
| 6278411 | 6154 96 5 | | 93 |
| 6278473 | 6154 96 8 | | 92 |
| 6278534 | 6154 97 1 | | 93 |
| 6278596 | 6154 97 5 | | 93 |
| 6278657 | 6154 98 0 | | 93 |
| 6278718 | 6154 98 3 | | 93 |
| 5081036 | 6154 99 0 | | 93 |
| 5081043 | 6154 99 2 | | 93 |
| 5081050 | 6154 99 4 | | 93 |
| 5469148 | 6258 14 1 | | 66 |
| 5437154 | 7407 86 0 | | 94 |
| 5437161 | 7407 86 2 | | 94 |
| 5437192 | 7407 86 4 | | 94 |

Lista tipova

Konstrukcija EAN-broja: oznaka zemlje **40** oznaka proizvođača **1219** (za br. artikla koji počinju sa **0** važi: **1010**) individualni EAN-C **5647589**

| Tip | Dimenzije/boja/raz. | EAN-C. | Br.art. | Cena | Strana | Tip | Dimenzije/boja/raz. | EAN-C. | Br.art. | Cena | Strana |
|------------------|---------------------|---------|-----------|----------|--------|------------------|------------------------|---------|-----------|----------|--------|
| AD-90G M45 | / kom | 5469148 | 6258 14 1 | RSD/kom. | 66 | AS-NA2P AL1 | alumin.-lakirano | 5275985 | 6117 65 1 | RSD/kom. | 65 |
| | | | | | | AS-NA2P RW1 | čistobela | 5275947 | 6117 65 0 | | 65 |
| ADP-B AL0.5 | alumin.-lakirano | 6215652 | 6117 41 6 | | 71 | AS-NA2P SWGR1 | crno siva | 5701101 | 6117 64 9 | | 65 |
| ADP-B AL1 | alumin.-lakirano | 6214037 | 6117 40 8 | | 71 | | | | | | |
| ADP-B RW0.5 | čistobela | 6117550 | 6117 41 4 | | 71 | BAL-FLK E | antracit siva | 5081043 | 6154 99 2 | | 93 |
| ADP-B RW1 | čistobela | 6117499 | 6117 40 6 | | 71 | BAL-FLK R | antracit siva | 5081036 | 6154 99 0 | | 93 |
| ADP-B SWGR0.5 | crno siva | 5701286 | 6117 41 5 | | 71 | BAL-FLK TAZ | antracit siva / PVC | 6278596 | 6154 97 5 | | 93 |
| ADP-B SWGR1 | crno siva | 5701279 | 6117 40 7 | | 71 | BAL-L | antracit siva | 5081050 | 6154 99 4 | | 93 |
| ADR-UP80M0.5 AL | alumin.-lakirano | 5438243 | 6119 98 4 | | 83 | BE-GL B1OR | narandžasta | 5677765 | 6117 98 0 | | 89 |
| ADR-UP80M0.5 RW | čistobela | 5438236 | 6119 98 2 | | 83 | | | | | | |
| ADR-UP80M0.5SWGR | crno siva | 5701446 | 6119 98 3 | | 83 | BE-LED B1GN | zelena | 5276241 | 6117 75 8 | | 66 |
| ADR-UP80M1 AL | alumin.-lakirano | 5438281 | 6119 98 8 | | 83 | BE-LED B1RO | crvena | 5276234 | 6117 75 7 | | 66 |
| ADR-UP80M1 RW | čistobela | 5438274 | 6119 98 6 | | 83 | | | | | | |
| ADR-UP80M1 SWGR | crno siva | 5701453 | 6119 98 7 | | 83 | | | | | | |
| ADR-UP80M2 AL | alumin.-lakirano | 5523048 | 6119 99 1 | | 83 | BM-A180 AL1 | alumin.-lakirano | 5443803 | 6117 37 2 | | 67 |
| ADR-UP80M2 RW | čistobela | 5523031 | 6119 99 0 | | 83 | BM-A180 RW1 | čistobela | 5443797 | 6117 37 0 | | 67 |
| ADR-UP80M2 SWGR | crno siva | 5701460 | 6119 99 2 | | 83 | BM-A180 SWGR1 | crno siva | 5701262 | 6117 37 4 | | 67 |
| ADR-UP80M3 AL | alumin.-lakirano | 5523062 | 6119 99 5 | | 83 | | | | | | |
| ADR-UP80M3 RW | čistobela | 5523055 | 6119 99 4 | | 83 | BTA-SKS S1 SW | crna | 5438069 | 6117 19 0 | | 60 |
| ADR-UP80M3 SWGR | crno siva | 5701491 | 6119 99 6 | | 83 | BTA-SKS S1 W | bela | 5483540 | 6117 19 1 | | 60 |
| ADR-UPM0.5 AL | alumin.-lakirano | 5406389 | 6119 96 2 | | 84 | | | | | | |
| ADR-UPM0.5 RW | čistobela | 5406372 | 6119 96 0 | | 84 | BT-F GST18i3p SW | crna | 5273585 | 6108 05 2 | | 110 |
| ADR-UPM0.5 SWGR | crno siva | 5701378 | 6119 96 1 | | 84 | BT-F GST18i3p W | bela | 5273592 | 6108 05 3 | | 110 |
| ADR-UPM1 AL | alumin.-lakirano | 5406426 | 6119 96 6 | | 84 | | | | | | |
| ADR-UPM1 RW | čistobela | 5406419 | 6119 96 4 | | 84 | BT-S GST18i3p SW | crna | 5273653 | 6108 05 6 | | 110 |
| ADR-UPM1 SWGR | crno siva | 5701385 | 6119 96 5 | | 84 | BT-S GST18i3p W | bela | 5273660 | 6108 05 7 | | 110 |
| ADR-UPM1.5 AL | alumin.-lakirano | 5406440 | 6119 97 0 | | 84 | BT-S GST18i5p SW | crna | 5273714 | 6108 07 2 | | 111 |
| ADR-UPM1.5 RW | čistobela | 5406433 | 6119 96 8 | | 84 | | | | | | |
| ADR-UPM1.5 SWGR | crno siva | 5701392 | 6119 96 9 | | 84 | CEE-16A | | 5125594 | 6109 87 4 | | 102 |
| ADR-UPM2 AL | alumin.-lakirano | 5406488 | 6119 97 4 | | 85 | CEE-16A | | 5125594 | 6109 87 4 | | 105 |
| ADR-UPM2 RW | čistobela | 5406471 | 6119 97 2 | | 85 | CEE-32A | | 5125600 | 6109 87 6 | | 102 |
| ADR-UPM2 SWGR | crno siva | 5701408 | 6119 97 3 | | 85 | CEE-32A | | 5125600 | 6109 87 6 | | 105 |
| ADR-UPM3 AL | alumin.-lakirano | 5406501 | 6119 97 8 | | 86 | | | | | | |
| ADR-UPM3 RW | čistobela | 5406495 | 6119 97 6 | | 86 | CP45-BP | / kom | 5577973 | 6108 04 2 | | 108 |
| ADR-UPM3 SWGR | crno siva | 5701439 | 6119 97 7 | | 86 | CP45-KL | crna | 5577980 | 6108 04 3 | | 108 |
| ANT-1S AL0.5 | alumin.-lakirano | 5406235 | 6117 60 7 | | 69 | CP45-LG 8A | / kom | 5577942 | 6108 03 7 | | 108 |
| ANT-1S RW0.5 | čistobela | 5406204 | 6117 60 6 | | 69 | CP45-TP KE | / kom | 5577966 | 6108 04 0 | | 108 |
| ANT-1S SWGR0.5 | crno siva | 5701316 | 6117 61 0 | | 69 | CP45-TP M | / kom | 5577959 | 6108 03 9 | | 108 |
| ANT-2D AL1 | alumin.-lakirano | 5675181 | 6117 39 1 | | 70 | CPK-C5SF UTP10 | siva | 5008569 | 6117 94 2 | | 76 |
| ANT-2D RW1 | čistobela | 5675167 | 6117 38 7 | | 70 | CPK-C5SF UTP15 | siva | 5008620 | 6117 94 4 | | 76 |
| ANT-2D SWGR1 | crno siva | 5675174 | 6117 38 9 | | 70 | CPK-C5SF UTP2 | siva | 5081005 | 6117 93 8 | | 76 |
| ANT-2E AL1 | alumin.-lakirano | 5675150 | 6117 38 5 | | 70 | CPK-C5SF UTP7.5 | siva | 5008521 | 6117 94 0 | | 76 |
| ANT-2E RW1 | čistobela | 5675112 | 6117 38 1 | | 70 | CPK-C6S FTP10 | siva | 5008682 | 6117 95 0 | | 76 |
| ANT-2E SWGR1 | crno siva | 5675129 | 6117 38 3 | | 70 | CPK-C6S FTP15 | siva | 5008743 | 6117 95 2 | | 76 |
| ANT-3E AL1 | alumin.-lakirano | 5675235 | 6117 39 7 | | 70 | CPK-C6S FTP2 | siva | 5081401 | 6117 94 6 | | 76 |
| ANT-3E RW1 | čistobela | 5675211 | 6117 39 3 | | 70 | CPK-C6S FTP7.5 | siva | 5008644 | 6117 94 8 | | 76 |
| ANT-3E SWGR1 | crno siva | 5675228 | 6117 39 5 | | 70 | CST-SKS | crna / PC | 5364610 | 6106 73 5 | | 55 |
| AS-B AL0.5 | alumin.-lakirano | 5275688 | 6117 62 1 | | 64 | DMG-1RM AL0.5 | alumin.-lakirano | 5006725 | 6117 29 3 | | 74 |
| AS-B RW0.5 | čistobela | 5275640 | 6117 62 0 | | 64 | DMG-1RM RW0.5 | čistobela | 6233410 | 6117 29 2 | | 74 |
| AS-B SWGR0.5 | crno siva | 5701019 | 6117 62 2 | | 64 | DMG-1RM SWGR0.5 | crno siva | 5701163 | 6117 29 1 | | 74 |
| AS-B2P AL1 | alumin.-lakirano | 5275886 | 6117 64 5 | | 65 | DMG-2RM AL1 | alumin.-lakirano | 5006961 | 6117 32 0 | | 75 |
| AS-B2P RW1 | čistobela | 5275879 | 6117 64 4 | | 65 | DMG-2RM RW1 | bela | 5006947 | 6117 31 9 | | 75 |
| AS-B2P SWGR1 | crno siva | 5701088 | 6117 64 3 | | 65 | DMG-2RM SWGR1 | crno siva | 5701200 | 6117 31 8 | | 75 |
| AS-K AL0.5 | alumin.-lakirano | 5275701 | 6117 62 5 | | 64 | DMS-2RM AL1 | alumin.-lakirano / PC | 5006886 | 6117 31 6 | | 75 |
| AS-K RW0.5 | čistobela | 5275695 | 6117 62 4 | | 64 | DMS-2RM RW1 | čistobela / PC | 5006848 | 6117 31 5 | | 75 |
| AS-K SWGR0.5 | crno siva | 5701026 | 6117 62 3 | | 64 | DMS-2RM SWGR1 | crno siva / PC | 5701194 | 6117 31 4 | | 75 |
| AS-K2P AL1 | alumin.-lakirano | 5275930 | 6117 64 8 | | 65 | DMZ-AVS GN | zelena | 6239054 | 6117 72 4 | | 75 |
| AS-K2P RW1 | čistobela | 5275923 | 6117 64 7 | | 65 | DMZ-AVS RO | crvena | 6239351 | 6117 72 6 | | 75 |
| AS-K2P SWGR1 | crno siva | 5701095 | 6117 64 6 | | 65 | DMZ-AVS W | bela | 6239474 | 6117 72 8 | | 75 |
| ASM-C5 | | 6235278 | 6117 33 7 | | 74 | DMZ-ES AVS | crna | 6239658 | 6117 74 5 | | 76 |
| ASM-C5 G | | 6235155 | 6117 32 5 | | 74 | DMZ-ESMV CB | bela | 6237913 | 6117 70 8 | | 75 |
| ASM-C6 | | 6235339 | 6117 34 1 | | 74 | DMZ-RR RJ11 | zelena | 5677819 | 6117 97 2 | | 74 |
| ASM-C6 G | | 6235216 | 6117 32 9 | | 74 | DMZ-SC GN | zelena | 5008767 | 6117 95 7 | | 75 |
| ASM-LWL K | | 6237319 | 6117 74 0 | | 74 | DMZ-SC RO | crvena | 5008804 | 6117 95 8 | | 75 |
| AS-NA AL0.5 | alumin.-lakirano | 5405917 | 6117 61 8 | | 64 | DMZ-SCHL AVS | žuta | 6239535 | 6117 73 2 | | 76 |
| AS-NA RW0.5 | čistobela | 5405900 | 6117 61 7 | | 64 | DMZ-STG GN | zelena | 5007562 | 6117 73 7 | | 75 |
| AS-NA SWGR0.5 | crno siva | 5701002 | 6117 61 9 | | 64 | DMZ-STG RO | crvena | 5007609 | 6117 73 8 | | 75 |
| | | | | | 64 | DMZ-STG W | bela | 6239597 | 6117 73 6 | | 75 |
| | | | | | 64 | DSK-KLB | / PVC | 5007548 | 6117 53 8 | | 92 |
| | | | | | 64 | DSK-LG4M AL | alumin.-lakirano / PVC | 5007326 | 6117 51 6 | | 92 |
| | | | | | 64 | DSK-LG4M ATHGR | antracit siva / PVC | 5007302 | 6117 51 4 | | 92 |
| | | | | | 64 | DSK-LG4M BL | plava / PVC | 6237432 | 6117 51 1 | | 92 |
| | | | | | 64 | DSK-LG4M LGR | svetlosiva / PVC | 5007241 | 6117 51 2 | | 92 |

| Tip | Dimenzije/boja/raz. | EAN-C. | Br.art. | Cena | Strana | Tip | Dimenzije/boja/raz. | EAN-C. | Br.art. | Cena | Strana |
|----------------|-----------------------------|---------|-----------|------------|--------|---------------|-----------------------|---------|-----------|------|--------|
| DSK-LG4M RW | čistobela / PVC | 5007203 | 6117 51 0 | RSD/kom. | 92 | PAD-LQ6 AL1 | alumin.-lakirano | 5406549 | 6119 99 9 | | 70 |
| DSK-LG8M AL | alumin.-lakirano / PVC | 5007487 | 6117 52 7 | | 92 | PAD-LQ6 RW1 | čistobela | 5406532 | 6119 99 8 | | 70 |
| DSK-LG8M ATHGR | antracit siva / PVC | 5007449 | 6117 52 5 | | 92 | PAD-LQ6 SWGR1 | crno siva | 5701507 | 6119 99 7 | | 70 |
| DSK-LG8M BL | plava / PVC | 6237739 | 6117 52 2 | | 92 | PD-UPM1 | crvena | 5406266 | 6119 94 5 | | 84 |
| DSK-LG8M LGR | svetlosiva / PVC | 5007425 | 6117 52 3 | | 92 | PD-UPM2 | crvena | 5406297 | 6119 94 6 | | 85 |
| DSK-LG8M RW | čistobela / PVC | 5007364 | 6117 52 1 | | 92 | PD-UPM3 | crvena | 5406303 | 6119 94 7 | | 86 |
| DTG-2A AL1 | alumin.-lakirano / PC | 5696940 | 6119 20 6 | | 77 | RE-U2K 1 | | 5443735 | 6117 66 5 | | 67 |
| DTG-2A RW1 | čistobela / PC | 5696896 | 6119 20 2 | | 77 | RE-UW 1 | | 5443704 | 6117 66 2 | | 67 |
| DTG-2A SWGR1 | crno siva / PC | 5696902 | 6119 20 4 | | 77 | RK-C5SF UTP1 | siva | 5402466 | 6117 96 0 | | 76 |
| DTG-2B AL1 | alumin.-lakirano / PC | 5696971 | 6119 21 2 | | 77 | RK-C5SF UTP3 | siva | 5402473 | 6117 96 2 | | 76 |
| DTG-2B RW1 | čistobela / PC | 5696957 | 6119 20 8 | | 77 | RK-C5SF UTP5 | siva | 5402480 | 6117 96 4 | | 76 |
| DTG-2B SWGR1 | crno siva / PC | 5696964 | 6119 21 0 | | 77 | RK-C6S FTP1 | siva | 5402527 | 6117 96 6 | | 76 |
| DTG-2C AL1 | alumin.-lakirano / PC | 5697008 | 6119 21 8 | | 77 | RK-C6S FTP3 | siva | 5402534 | 6117 96 8 | | 76 |
| DTG-2C RW1 | čistobela / PC | 5696988 | 6119 21 4 | | 78 | RK-C6S FTP5 | siva | 5402541 | 6117 97 0 | | 76 |
| DTG-2C SWGR1 | crno siva / PC | 5696995 | 6119 21 6 | | 78 | RS-BS1 AL1 | alumin.-lakirano | 5276005 | 6117 65 5 | | 66 |
| DTG-2EP AL1 | alumin.-lakirano / PC | 5697121 | 6119 23 6 | | 78 | RS-BS1 RW1 | čistobela | 5275992 | 6117 65 4 | | 66 |
| DTG-2EP RW1 | čistobela / PC | 5697077 | 6119 23 2 | | 78 | RT-BS1 AL1 | alumin.-lakirano | 5405955 | 6117 65 8 | | 66 |
| DTG-2EP SWGR1 | crno siva / PC | 5697084 | 6119 23 4 | | 78 | RT-BS1 RW1 | čistobela | 5405948 | 6117 65 7 | | 66 |
| DTG-2F AL1 | alumin.-lakirano / PC | 5697039 | 6119 22 4 | | 78 | RT-BS1 SWGR1 | crno siva | 5701149 | 6117 65 6 | | 66 |
| DTG-2F RW1 | čistobela / PC | 5697015 | 6119 22 0 | | 77 | RTR-A AL1 | alumin.-lakirano | 5443742 | 6117 36 0 | | 68 |
| DTG-2F SWGR1 | crno siva / PC | 5697022 | 6119 22 2 | | 77 | RTR-A RW1 | čistobela | 5443698 | 6117 35 8 | | 68 |
| DTG-2PA AL1 | alumin.-lakirano / PC | 5697060 | 6119 23 0 | | 77 | RTR-A SWGR1 | crno siva | 5701224 | 6117 36 2 | | 68 |
| DTG-2PA RW1 | čistobela / PC | 5697046 | 6119 22 6 | | 78 | RZU-A AL 1 | alumin.-lakirano | 5443766 | 6117 36 6 | | 68 |
| DTG-2PA SWGR1 | crno siva / PC | 5697053 | 6119 22 8 | | 78 | RZU-A RW1 | čistobela | 5443759 | 6117 36 4 | | 68 |
| DTS-2A AL1 | alumin.-lakirano / PC | 5697183 | 6119 24 2 | | 78 | RZU-A SWGR1 | crno siva | 5701255 | 6117 36 8 | | 68 |
| DTS-2A RW1 | čistobela / PC | 5697138 | 6119 23 8 | | 78 | S901F | grafitno crna | 5125556 | 6109 87 2 | | 105 |
| DTS-2A SWGR1 | crno siva / PC | 5697145 | 6119 24 0 | | 78 | SE-B AL1 | alumin.-lakirano | 5405894 | 6117 61 6 | | 66 |
| DTS-2B AL1 | alumin.-lakirano / PC | 5697244 | 6119 24 8 | | 79 | SE-B RW1 | čistobela | 5405887 | 6117 61 5 | | 66 |
| DTS-2B RW1 | čistobela / PC | 5697190 | 6119 24 4 | | 79 | SE-B SWGR1 | crno siva | 5700999 | 6117 61 4 | | 66 |
| DTS-2B SWGR1 | crno siva / PC | 5697206 | 6119 24 6 | | 94 | SKS-CH0 RW1 | čistobela / PC | 5008866 | 6117 20 0 | | 55 |
| DTS-2C AL1 | alumin.-lakirano / PC | 5697305 | 6119 25 4 | | 94 | SKS-CH0 RW1 | čistobela / PC | 5008866 | 6117 20 0 | | 102 |
| DTS-2C RW1 | čistobela / PC | 5697251 | 6119 25 0 | | 94 | SKS-D0 AL1 | alumin.-lakirano / PC | 6212774 | 6117 00 9 | | 52 |
| DTS-2C SWGR1 | crno siva / PC | 5697268 | 6119 25 2 | | 94 | SKS-D0 AL2 | alumin.-lakirano / PC | 6212835 | 6117 02 0 | | 52 |
| DTS-2EP AL1 | alumin.-lakirano / PC | 5697497 | 6119 27 2 | | 94 | SKS-D0 AL3 | alumin.-lakirano / PC | 6213078 | 6117 03 1 | | 52 |
| DTS-2EP RW1 | čistobela / PC | 5697442 | 6119 26 8 | | 92 | SKS-D0 MZGN1 | menta zelena / PC | 6458530 | 6117 00 5 | | 52 |
| DTS-2EP SWGR1 | crno siva / PC | 5697480 | 6119 27 0 | | 92 | SKS-D0 MZGN2 | menta zelena / PC | 6458837 | 6117 01 6 | | 52 |
| DTS-2PA AL1 | alumin.-lakirano / PC | 5697435 | 6119 26 6 | | 92 | SKS-D0 MZGN3 | menta zelena / PC | 6458950 | 6117 02 7 | | 52 |
| DTS-2PA RW1 | čistobela / PC | 5697381 | 6119 26 2 | | 92 | SKS-D0 ROR1 | narandžasta / PC | 6458356 | 6117 00 3 | | 52 |
| DTS-2PA SWGR1 | crno siva / PC | 5697428 | 6119 26 4 | | 92 | SKS-D0 ROR2 | narandžasta / PC | 6458653 | 6117 01 4 | | 52 |
| FKH GES10 | / kom / FS | 5437161 | 7407 86 2 | | 93 | SKS-D0 ROR3 | narandžasta / PC | 6645077 | 6117 02 5 | | 52 |
| FKH GES5 | / kom / FS | 5437154 | 7407 86 0 | | 93 | SKS-D0 RW1 | čistobela / PC | 6458295 | 6117 00 1 | | 52 |
| FKH GESRM | / kom / FS | 5437192 | 7407 86 4 | | 93 | SKS-D0 RW1 | čistobela / PC | 6458295 | 6117 00 1 | | 101 |
| FLK-2K BL | 1000 ultramarin plava / PVC | 6277759 | 6154 92 4 | RSD/m | 93 | SKS-D0 RW2 | čistobela / PC | 6518531 | 6117 01 2 | | 52 |
| FLK-2K CRW | 1000 belo / PVC | 6277339 | 6154 92 0 | | 93 | SKS-D0 RW3 | čistobela / PC | 6458899 | 6117 02 3 | | 52 |
| FLK-2K LGR | 1000 svetlosiva / PVC | 6277575 | 6154 92 2 | | 93 | SKS-D0 SRO1 | signalno crvena / PC | 6458592 | 6117 00 7 | | 52 |
| FLK-2K SWGR | 1000 crno siva / PVC | 6277995 | 6154 93 0 | | 93 | SKS-D0 SRO2 | signalno crvena / PC | 6471072 | 6117 01 8 | | 52 |
| FLK-BEF | / Aluminijum | 6278473 | 6154 96 8 | RSD/kom. | 93 | SKS-D0 SRO3 | signalno crvena / PC | 6597376 | 6117 02 9 | | 52 |
| FLK-BS1 | 1000 antracit siva / PVC | 6278657 | 6154 98 0 | | 82 | SKS-D0 SWGR1 | crno siva / PC | 5700883 | 6117 00 8 | | 52 |
| FLK-BS2 | 2000 antracit siva / PVC | 6278718 | 6154 98 3 | | 82 | SKS-D0 SWGR2 | crno siva / PC | 5648956 | 6117 01 9 | | 52 |
| FLK-HL ZL | antracit siva / PVC | 6278350 | 6154 96 1 | | 82 | SKS-D0 SWGR3 | crno siva / PC | 5700890 | 6117 03 0 | | 52 |
| FLK-KL | 50 | 6278534 | 6154 97 1 | | 82 | SKS-D3 AL1 | alumin.-lakirano / PC | 6213139 | 6117 04 9 | | 52 |
| FLK-TAZ | antracit siva / PVC | 6278411 | 6154 96 5 | | 84 | SKS-D3 AL2 | alumin.-lakirano / PC | 6213191 | 6117 06 0 | | 52 |
| HG 60 | narandžasta 68 / PP | 5032779 | 2003 41 4 | €/100 kom. | 85 | SKS-D3 AL3 | alumin.-lakirano / PC | 6213436 | 6117 07 1 | | 52 |
| HG 60 2 | Šuplji zid narandžasta / PP | 5032830 | 2003 42 2 | | 86 | SKS-D3 MZGN1 | menta zelena / PC | 6459131 | 6117 04 5 | | 52 |
| HG-UPM1 | plava | 5406310 | 6119 95 0 | RSD/kom. | 86 | SKS-D3 MZGN2 | menta zelena / PC | 6459674 | 6117 05 6 | | 52 |
| HG-UPM2 | plava | 5406327 | 6119 95 1 | | 86 | SKS-D3 MZGN3 | menta zelena / PC | 6459971 | 6117 06 7 | | 52 |
| HG-UPM3 | plava | 5406334 | 6119 95 2 | | 82 | SKS-D3 ROR1 | narandžasta / PC | 6459070 | 6117 04 3 | | 52 |
| HV 60 | narandžasta 68 / PP | 5032953 | 2003 44 2 | €/100 kom. | 82 | SKS-D3 ROR2 | narandžasta / PC | 6459612 | 6117 05 4 | | 52 |
| KA-ZKB AL1 | alumin.-lakirano | 5677888 | 6117 98 7 | | 82 | SKS-D3 ROR3 | narandžasta / PC | 6459858 | 6117 06 5 | | 52 |
| KA-ZKB RW1 | čistobela | 5677864 | 6117 98 5 | | 70 | SKS-D3 RW1 | čistobela / PC | 6459018 | 6117 04 1 | | 52 |
| KA-ZKB SWGR1 | crno siva | 5677871 | 6117 98 6 | | 70 | SKS-D3 RW2 | čistobela / PC | 6459551 | 6117 05 2 | | 52 |
| KS-B AL1 | alumin.-lakirano | 5405931 | 6117 63 8 | | 70 | SKS-D3 RW3 | čistobela / PC | 6459551 | 6117 05 2 | | 101 |
| KS-B RW1 | čistobela | 5405924 | 6117 63 7 | | 70 | SKS-D3 SRO1 | signalno crvena / PC | 6459377 | 6117 04 7 | | 52 |
| KS-B SWGR1 | crno siva | 5701064 | 6117 63 9 | | 70 | SKS-D3 SRO2 | signalno crvena / PC | 6459735 | 6117 05 8 | | 52 |
| | | | | | 66 | SKS-D3 SRO3 | signalno crvena / PC | 6460038 | 6117 06 9 | | 52 |
| | | | | | 66 | SKS-D3 SWGR1 | crno siva / PC | 5700906 | 6117 04 8 | | 52 |
| | | | | | 66 | SKS-D3 SWGR2 | crno siva / PC | 5700913 | 6117 05 9 | | 52 |
| | | | | | 66 | SKS-D3 SWGR3 | crno siva / PC | 5700920 | 6117 07 0 | | 52 |

Lista tipova

Konstrukcija EAN-broja: oznaka zemlje **40** oznaka proizvođača **1219** (za br. artikla koji počinju sa **0** važi: **1010**) individualni EAN-C **5647589**

| Tip | Dimenzije/boja/raz. | EAN-C. | Br.art. | Cena | Strana | Tip | Dimenzije/boja/raz. | EAN-C. | Br.art. | Cena | Strana |
|---------------|-----------------------|---------|-----------|----------|--------|-----|---------------------|-----------------------|---------|-----------|--------|
| SKS-DK0 RW1 | čistobela / PC | 5462231 | 6117 20 2 | RSD/kom. | | 55 | SKS-FC3 SRO3 | signalno crvena / PC | 5364597 | 6106 72 7 | 55 |
| SKS-DK0 RW1 | čistobela / PC | 5462231 | 6117 20 2 | | | 102 | SKS-FS3 AL2 | alumin.-lakirano / PC | 5670995 | 6119 87 8 | 60 |
| SKS-DKE0 RW1 | čistobela / PC | 5616016 | 6117 20 3 | | | 55 | SKS-FS3 AL3 | alumin.-lakirano / PC | 5671084 | 6119 89 0 | 60 |
| SKS-DS3 AL2 | alumin.-lakirano / PC | 5437987 | 6117 08 2 | | | 60 | SKS-FS3 MZGN2 | menta zelena / PC | 5670964 | 6119 87 2 | 60 |
| SKS-DS3 AL3 | alumin.-lakirano / PC | 5670919 | 6119 86 0 | | | 60 | SKS-FS3 MZGN3 | menta zelena / PC | 5671022 | 6119 88 4 | 60 |
| SKS-DS3 MZGN2 | menta zelena / PC | 5437949 | 6117 07 8 | | | 60 | SKS-FS3 ROR2 | narandžasta / PC | 5670957 | 6119 87 0 | 60 |
| SKS-DS3 MZGN3 | menta zelena / PC | 5670889 | 6119 85 4 | | | 60 | SKS-FS3 ROR3 | narandžasta / PC | 5671015 | 6119 88 2 | 60 |
| SKS-DS3 ROR2 | narandžasta / PC | 5437932 | 6117 07 6 | | | 60 | SKS-FS3 RW2 | čistobela / PC | 5670926 | 6119 86 8 | 60 |
| SKS-DS3 ROR3 | narandžasta / PC | 5670872 | 6119 85 2 | | | 60 | SKS-FS3 RW3 | čistobela / PC | 5671008 | 6119 88 0 | 60 |
| SKS-DS3 RW2 | čistobela / PC | 5437925 | 6117 07 4 | | | 60 | SKS-FS3 SRO2 | signalno crvena / PC | 5670971 | 6119 87 4 | 60 |
| SKS-DS3 RW3 | čistobela / PC | 5670865 | 6119 85 0 | | | 60 | SKS-FS3 SRO3 | signalno crvena / PC | 5671039 | 6119 88 6 | 60 |
| SKS-DS3 SRO2 | signalno crvena / PC | 5437970 | 6117 08 0 | | | 60 | SKS-FS3 SWGR2 | crno siva / PC | 5670988 | 6119 87 6 | 60 |
| SKS-DS3 SRO3 | signalno crvena / PC | 5670896 | 6119 85 6 | | | 60 | SKS-FS3 SWGR3 | crno siva / PC | 5671046 | 6119 88 8 | 60 |
| SKS-DS3 SWGR2 | crno siva / PC | 5700937 | 6117 08 1 | | | 60 | | | | | |
| SKS-DS3 SWGR3 | crno siva / PC | 5670902 | 6119 85 8 | | | 60 | STA-SKS S1 SW | crna | 5438090 | 6117 19 2 | 60 |
| | | | | | | | STA-SKS S1 W | bela | 5483571 | 6117 19 3 | 60 |
| SKS-F0 AL1 | alumin.-lakirano / PC | 6213498 | 6117 11 0 | | | 53 | STA-SKS SU1 SW | crna | 5670933 | 6117 19 6 | 61 |
| SKS-F0 AL2 | alumin.-lakirano / PC | 6213559 | 6117 11 9 | | | 53 | STA-SKS SU1 W | bela | 5670940 | 6117 19 7 | 61 |
| SKS-F0 AL3 | alumin.-lakirano / PC | 6213795 | 6117 13 1 | | | 53 | | | | | |
| SKS-F0 MZGN1 | menta zelena / PC | 6460212 | 6117 10 6 | | | 53 | ST-F GST18i3p SW | crna | 5273530 | 6108 05 0 | 110 |
| SKS-F0 MZGN2 | menta zelena / PC | 6188956 | 6117 11 5 | | | 53 | ST-F GST18i3p W | bela | 5273547 | 6108 05 1 | 110 |
| SKS-F0 MZGN3 | menta zelena / PC | 6189373 | 6117 12 7 | | | 53 | | | | | |
| SKS-F0 ROR1 | narandžasta / PC | 6460151 | 6117 10 4 | | | 53 | ST-S GST18i3p SW | crna | 5273608 | 6108 05 4 | 110 |
| SKS-F0 ROR2 | narandžasta / PC | 6460458 | 6117 11 3 | | | 53 | ST-S GST18i3p W | bela | 5273646 | 6108 05 5 | 110 |
| SKS-F0 ROR3 | narandžasta / PC | 6189311 | 6117 12 5 | | | 53 | ST-S GST18i5p SW | crna | 5273707 | 6108 07 0 | 111 |
| SKS-F0 RW1 | čistobela / PC | 6460090 | 6117 10 2 | | | 53 | | | | | |
| SKS-F0 RW1 | čistobela / PC | 6460090 | 6117 10 2 | | | 101 | | | | | |
| SKS-F0 RW2 | čistobela / PC | 6460335 | 6117 11 1 | | | 53 | TA-B AL0.5 | alumin.-lakirano | 5276050 | 6117 67 1 | 64 |
| SKS-F0 RW3 | čistobela / PC | 6189076 | 6117 12 3 | | | 53 | | | | | |
| SKS-F0 SRO1 | signalno crvena / PC | 6460274 | 6117 10 8 | | | 53 | TA-B AL1 | alumin.-lakirano | 5623816 | 6117 67 4 | 64 |
| SKS-F0 SRO2 | signalno crvena / PC | 6189014 | 6117 11 7 | | | 53 | | | | | |
| SKS-F0 SRO3 | signalno crvena / PC | 6189618 | 6117 12 9 | | | 53 | TA-B RW0.5 | čistobela | 5276043 | 6117 67 0 | 64 |
| | | | | | | | | | | | |
| SKS-F0 SWGR1 | crno siva / PC | 5700944 | 6117 10 9 | | | 53 | TA-B RW1 | čistobela | 5623809 | 6117 67 3 | 64 |
| SKS-F0 SWGR2 | crno siva / PC | 5433552 | 6117 11 8 | | | 53 | TA-B SWGR0.5 | crno siva | 5701156 | 6117 66 8 | 64 |
| SKS-F0 SWGR3 | crno siva / PC | 5433569 | 6117 13 0 | | | 53 | TA-B SWGR1 | crno siva | 5701323 | 6117 66 9 | 64 |
| | | | | | | | | | | | |
| SKS-F3 AL1 | alumin.-lakirano / PC | 6213856 | 6117 14 8 | | | 53 | | | | | |
| SKS-F3 AL2 | alumin.-lakirano / PC | 6213917 | 6117 15 9 | | | 53 | TAE-6F AL1 | alumin.-lakirano | 6215959 | 6117 43 0 | 70 |
| SKS-F3 AL3 | alumin.-lakirano / PC | 6213979 | 6117 17 0 | | | 53 | TAE-6F RW1 | čistobela | 6215713 | 6117 42 8 | 70 |
| SKS-F3 MZGN1 | menta zelena / PC | 6287291 | 6117 14 4 | | | 53 | | | | | |
| SKS-F3 MZGN2 | menta zelena / PC | 6637218 | 6117 15 5 | | | 53 | | | | | |
| SKS-F3 MZGN3 | menta zelena / PC | 6461356 | 6117 16 6 | | | 53 | TA-K AL0.5 | alumin.-lakirano | 5405993 | 6117 67 9 | 64 |
| SKS-F3 ROR1 | narandžasta / PC | 6189854 | 6117 14 2 | | | 53 | TA-K RW0.5 | čistobela | 5405962 | 6117 67 8 | 64 |
| SKS-F3 ROR2 | narandžasta / PC | 6538690 | 6117 15 3 | | | 53 | TA-K SWGR0.5 | crno siva | 5701347 | 6117 67 7 | 64 |
| SKS-F3 ROR3 | narandžasta / PC | 6461233 | 6117 16 4 | | | 53 | | | | | |
| SKS-F3 RW1 | čistobela / PC | 6189793 | 6117 14 0 | | | 53 | | | | | |
| SKS-F3 RW2 | čistobela / PC | 6460632 | 6117 15 1 | | | 53 | TA-NA AL0.5 | alumin.-lakirano | 5276104 | 6117 67 6 | 64 |
| SKS-F3 RW2 | čistobela / PC | 6460632 | 6117 15 1 | | | 101 | TA-NA RW0.5 | čistobela | 5276067 | 6117 67 5 | 64 |
| SKS-F3 RW3 | čistobela / PC | 6461110 | 6117 16 2 | | | 53 | | | | | |
| SKS-F3 SRO1 | signalno crvena / PC | 6287536 | 6117 14 6 | | | 53 | TA-NA SWGR0.5 | crno siva | 5701330 | 6117 67 2 | 64 |
| SKS-F3 SRO2 | signalno crvena / PC | 6461059 | 6117 15 7 | | | 53 | | | | | |
| SKS-F3 SRO3 | signalno crvena / PC | 6461530 | 6117 16 8 | | | 53 | | | | | |
| | | | | | | | | | | | |
| SKS-F3 SWGR1 | crno siva / PC | 5700968 | 6117 14 7 | | | 53 | TD-AB21 AL0.5 | alumin.-lakirano | 5675341 | 6117 55 2 | 67 |
| SKS-F3 SWGR2 | crno siva / PC | 5700975 | 6117 15 8 | | | 53 | TD-AB21 RW0.5 | čistobela | 5675297 | 6117 54 8 | 67 |
| SKS-F3 SWGR3 | crno siva / PC | 5700982 | 6117 16 9 | | | 53 | TD-AB21 SWGR0.5 | crno siva | 5675303 | 6117 55 0 | 67 |
| SKS-FC0 AL1 | alumin.-lakirano / PC | 5364191 | 6106 67 9 | | | 53 | TD-AN21 AL0.5 | alumin.-lakirano | 5675280 | 6117 54 4 | 67 |
| SKS-FC0 AL2 | alumin.-lakirano / PC | 5364269 | 6106 68 9 | | | 53 | TD-AN21 RW0.5 | čistobela | 5675242 | 6117 54 0 | 67 |
| SKS-FC0 AL3 | alumin.-lakirano / PC | 5364375 | 6106 69 9 | | | 54 | TD-AN21 SWGR0.5 | crno siva | 5675273 | 6117 54 2 | 67 |
| SKS-FC0 MZGN1 | menta zelena / PC | 5364177 | 6106 67 5 | | | 54 | | | | | |
| SKS-FC0 MZGN2 | menta zelena / PC | 5364245 | 6106 68 5 | | | 54 | TG-UP80M1 | provodna | 5438229 | 6119 93 4 | 83 |
| SKS-FC0 MZGN3 | menta zelena / PC | 5364320 | 6106 69 5 | | | 54 | TG-UP80M1S | provodna | 5523024 | 6119 93 6 | 83 |
| SKS-FC0 ROR1 | narandžasta / PC | 5364146 | 6106 67 3 | | | 54 | TG-UPM1 | provodna | 5406341 | 6119 95 5 | 84 |
| SKS-FC0 ROR2 | narandžasta / PC | 5364238 | 6106 68 3 | | | 54 | TG-UPM2 | provodna | 5406358 | 6119 95 6 | 85 |
| SKS-FC0 ROR3 | narandžasta / PC | 5364313 | 6106 69 3 | | | 54 | TG-UPM3 | provodna | 5406365 | 6119 95 7 | 86 |
| SKS-FC0 RW1 | čistobela / PC | 5364139 | 6106 67 1 | | | 54 | | | | | |
| SKS-FC0 RW2 | čistobela / PC | 5364207 | 6106 68 1 | | | 54 | UG 60 D | crna 40 / PS | 5000204 | 2003 01 5 | 82 |
| SKS-FC0 RW3 | čistobela / PC | 5364306 | 6106 69 1 | | | 54 | UG 60 SD | crvena / PE | 5029298 | 2003 31 7 | 82 |
| SKS-FC0 SRO1 | signalno crvena / PC | 5364184 | 6106 67 7 | | | 54 | UG 60 VD | crna 60 / PS | 5002314 | 2003 01 9 | 82 |
| SKS-FC0 SRO2 | signalno crvena / PC | 5364252 | 6106 68 7 | | | 54 | | | | | |
| SKS-FC0 SRO3 | signalno crvena / PC | 5364368 | 6106 69 7 | | | 54 | | | | | |
| SKS-FC3 AL1 | alumin.-lakirano / PC | 5364443 | 6106 70 9 | | | 54 | | | | | |
| SKS-FC3 AL2 | alumin.-lakirano / PC | 5364535 | 6106 71 9 | | | 54 | UG-UPM1 | natur | 5406075 | 6119 94 0 | 84 |
| SKS-FC3 AL3 | alumin.-lakirano / PC | 5364603 | 6106 72 9 | | | 55 | UG-UPM2 | natur | 5406082 | 6119 94 1 | 85 |
| SKS-FC3 MZGN1 | menta zelena / PC | 5364429 | 6106 70 5 | | | 54 | UG-UPM3 | natur | 5406112 | 6119 94 3 | 86 |
| SKS-FC3 MZGN2 | menta zelena / PC | 5364498 | 6106 71 5 | | | 54 | | | | | |
| SKS-FC3 MZGN3 | menta zelena / PC | 5364566 | 6106 72 5 | | | 55 | | | | | |
| SKS-FC3 ROR1 | narandžasta / PC | 5364412 | 6106 70 3 | | | 54 | ÜSM-A | | 5080886 | 5092 45 1 | 56 |
| SKS-FC3 ROR2 | narandžasta / PC | 5364481 | 6106 71 3 | | | 54 | ÜSM-A | | 5080886 | 5092 45 1 | 61 |
| SKS-FC3 ROR3 | narandžasta / PC | 5364559 | 6106 72 3 | | | 55 | ÜSM-A | | 5080886 | 5092 45 1 | 69 |
| SKS-FC3 RW1 | čistobela / PC | 5364382 | 6106 70 1 | | | 54 | | | | | |
| SKS-FC3 RW2 | čistobela / PC | 5364474 | 6106 71 1 | | | 54 | | | | | |
| SKS-FC3 RW3 | čistobela / PC | 5364542 | 6106 72 1 | | | 55 | ÜSS 45-A-ALU | alumin.-lakirano | 5006220 | 6117 46 7 | 69 |
| SKS-FC3 SRO1 | signalno crvena / PC | 5364436 | 6106 70 7 | | | 54 | ÜSS 45-A-RW | čistobela | 6117611 | 6117 46 5 | 69 |
| SKS-FC3 SRO2 | signalno crvena / PC | 5364504 | 6106 71 7 | | | 54 | ÜSS 45-O-ALU | alumin.-lakirano | 5006213 | 6117 47 5 | 69 |

| Tip | Dimenzije/boja/raz. | EAN-C. | Br.art. | Cena | Strana | Tip | Dimenzije/boja/raz. | EAN-C. | Br.art. | Cena | Strana |
|----------------|---------------------|---------|-----------|----------|--------|-----------------|---------------------|---------|-----------|----------|--------|
| ÜSS 45-O-RW | čistobela | 6117673 | 6117 47 3 | RSD/kom. | 69 | VL-3Q1.5 4 W | | 5122753 | 6108 12 8 | RSD/kom. | 112 |
| | | | | | | VL-3Q1.5 5 SW | | 5122395 | 6108 10 4 | | 112 |
| | | | | | | VL-3Q1.5 5 W | | 5122760 | 6108 12 9 | | 112 |
| UVS-6S2 | / kom | 5122265 | 6108 00 0 | | 109 | VL-3Q1.5 6 SW | | 5122401 | 6108 10 5 | | 112 |
| UVS-6S2SA | / kom | 5522997 | 6108 01 2 | | 109 | VL-3Q1.5 6 W | | 5122807 | 6108 13 0 | | 112 |
| UVS-6S6W2 | / kom | 5122289 | 6108 01 0 | | 109 | VL-3Q1.5 7 SW | | 5122449 | 6108 10 6 | | 112 |
| UVS-6S6W2SA | / kom | 5523017 | 6108 01 6 | | 109 | VL-3Q1.5 7 W | | 5122814 | 6108 13 1 | | 112 |
| UVS-6W2 | / kom | 5122272 | 6108 00 5 | | 109 | VL-3Q1.5 8 SW | | 5122456 | 6108 10 7 | | 112 |
| UVS-6W2SA | / kom | 5523000 | 6108 01 4 | | 109 | VL-3Q1.5 8 W | | 5122821 | 6108 13 2 | | 112 |
| | | | | | | VL-3Q1.5 9 SW | | 5122463 | 6108 10 8 | | 112 |
| VB-3 GST18i3p | crna | 5273721 | 6108 08 0 | | 110 | VL-3Q1.5 9 W | | 5122869 | 6108 13 3 | | 112 |
| | | | | | | VL-3Q2.5 1 SW | | 5123064 | 6108 15 0 | | 112 |
| VB-5 GST18i3p | crna | 5273769 | 6108 08 2 | | 111 | VL-3Q2.5 1 W | | 5123422 | 6108 17 5 | | 113 |
| | | | | | | VL-3Q2.5 10 SW | | 5123248 | 6108 15 9 | | 112 |
| VB-SKS S | crna | 5438113 | 6117 19 8 | | 61 | VL-3Q2.5 10 W | | 5123552 | 6108 18 4 | | 113 |
| | | | | | | VL-3Q2.5 11 SW | | 5123286 | 6108 16 0 | | 112 |
| VB-T GST18i3p | crna | 5273776 | 6108 08 4 | | 111 | VL-3Q2.5 11 W | | 5123569 | 6108 18 5 | | 113 |
| | | | | | | VL-3Q2.5 12 SW | | 5123293 | 6108 16 1 | | 112 |
| VH-4 3SD1C16 | grafitno crna / PA | 5125075 | 6109 80 4 | | 98 | VL-3Q2.5 12 W | | 5123576 | 6108 18 6 | | 113 |
| VH-4 3SF1C16 | grafitno crna / PA | 5125099 | 6109 80 8 | | 98 | VL-3Q2.5 13 SW | | 5123309 | 6108 16 2 | | 112 |
| VH-4 4SD | grafitno crna / PA | 5125044 | 6109 80 2 | | 98 | VL-3Q2.5 13 W | | 5123590 | 6108 18 7 | | 113 |
| VH-4 4SF | grafitno crna / PA | 5125082 | 6109 80 6 | | 98 | VL-3Q2.5 14 SW | | 5123347 | 6108 16 3 | | 112 |
| VH-4 LG | grafitno crna / PA | 5125037 | 6109 80 0 | | 98 | VL-3Q2.5 14 W | | 5123606 | 6108 18 8 | | 113 |
| VH-4 TW | grafitno crna / PVC | 5125266 | 6109 83 2 | | 100 | VL-3Q2.5 15 SW | | 5123354 | 6108 16 4 | | 112 |
| VH-4L 3SD1C16 | grafitno crna / PA | 5125143 | 6109 81 4 | | 99 | VL-3Q2.5 15 W | | 5123613 | 6108 18 9 | | 113 |
| VH-4L 3SF1C16 | grafitno crna / PA | 5125167 | 6109 81 8 | | 99 | VL-3Q2.5 2 SW | | 5123101 | 6108 15 1 | | 112 |
| VH-4L 4SD | grafitno crna / PA | 5125136 | 6109 81 2 | | 98 | VL-3Q2.5 2 W | | 5123453 | 6108 17 6 | | 113 |
| VH-4L 4SF | grafitno crna / PA | 5125150 | 6109 81 6 | | 99 | VL-3Q2.5 3 SW | | 5123118 | 6108 15 2 | | 112 |
| VH-4L LG | grafitno crna / PA | 5125105 | 6109 81 0 | | 98 | VL-3Q2.5 3 W | | 5123460 | 6108 17 7 | | 113 |
| | | | | | | VL-3Q2.5 4 SW | | 5123125 | 6108 15 3 | | 112 |
| VH-8 LG | grafitno crna / PA | 5287391 | 6109 82 1 | | 99 | VL-3Q2.5 4 W | | 5123477 | 6108 17 8 | | 113 |
| VH-8 LG8P2 | grafitno crna / PA | 5125198 | 6109 82 0 | | 99 | VL-3Q2.5 5 SW | | 5123163 | 6108 15 4 | | 112 |
| VH-8 TW | grafitno crna / PVC | 5125440 | 6109 86 2 | | 100 | VL-3Q2.5 5 W | | 5123484 | 6108 17 9 | | 113 |
| VH-8L LG | grafitno crna / PA | 5125211 | 6109 82 5 | | 99 | VL-3Q2.5 6 SW | | 5123170 | 6108 15 5 | | 112 |
| | | | | | | VL-3Q2.5 6 W | | 5123514 | 6108 18 0 | | 113 |
| VHF-8 LG | grafitno crna / PA | 5125204 | 6109 82 2 | | 103 | VL-3Q2.5 7 SW | | 5123187 | 6108 15 6 | | 112 |
| | | | | | | VL-3Q2.5 7 W | | 5123521 | 6108 18 1 | | 113 |
| VH-F80 | / St | 5287407 | 6109 83 1 | | 100 | VL-3Q2.5 8 SW | | 5123224 | 6108 15 7 | | 112 |
| | | | | | | VL-3Q2.5 8 W | | 5123538 | 6108 18 2 | | 113 |
| VHF-8L LG | grafitno crna / PA | 5125228 | 6109 82 7 | | 103 | VL-3Q2.5 9 SW | | 5123231 | 6108 15 8 | | 112 |
| VHF-AE4TE | | 5125341 | 6109 85 0 | | 104 | VL-3Q2.5 9 W | | 5123545 | 6108 18 3 | | 113 |
| VHF-F100 | / St | 5125259 | 6109 83 0 | | 103 | VL-3Q2.5 H1 SW | | 5124368 | 6108 45 0 | | 113 |
| VHF-P1 | uljano žuta / PVC | 5125532 | 6109 86 8 | | 104 | VL-3Q2.5 H1 W | | 5124733 | 6108 47 5 | | 113 |
| VHF-P10 | uljano žuta / PVC | 5125457 | 6109 86 3 | | 103 | VL-3Q2.5 H10 SW | | 5124542 | 6108 45 9 | | 113 |
| VHF-P11 | uljano žuta / PVC | 5125464 | 6109 86 4 | | 104 | VL-3Q2.5 H10 W | | 5124894 | 6108 48 4 | | 113 |
| VHF-P3 | uljano žuta / PVC | 5125501 | 6109 86 5 | | 104 | VL-3Q2.5 H11 SW | | 5124559 | 6108 46 0 | | 113 |
| VHF-P6 | uljano žuta / PVC | 5125525 | 6109 86 7 | | 104 | VL-3Q2.5 H11 W | | 5124900 | 6108 48 5 | | 113 |
| VHF-P7 | uljano žuta / PVC | 5477440 | 6109 87 8 | | 104 | VL-3Q2.5 H12 SW | | 5124566 | 6108 46 1 | | 113 |
| VHF-P8 | uljano žuta / PVC | 5477457 | 6109 87 9 | | 104 | VL-3Q2.5 H12 W | | 5124917 | 6108 48 6 | | 113 |
| VHF-P9 | uljano žuta / PVC | 5125518 | 6109 86 6 | | 104 | VL-3Q2.5 H13 SW | | 5124603 | 6108 46 2 | | 113 |
| VHF-T1 | / St | 5125372 | 6109 85 2 | | 105 | VL-3Q2.5 H13 W | | 5124924 | 6108 48 7 | | 113 |
| VHF-T2 | / St | 5125389 | 6109 85 4 | | 105 | VL-3Q2.5 H14 SW | | 5124610 | 6108 46 3 | | 113 |
| VHF-TW | grafitno crna / PVC | 5125396 | 6109 86 0 | | 103 | VL-3Q2.5 H14 W | | 5124955 | 6108 48 8 | | 113 |
| VHF-TW L | grafitno crna / PVC | 5125402 | 6109 86 1 | | 103 | VL-3Q2.5 H15 SW | | 5124627 | 6108 46 4 | | 113 |
| | | | | | | VL-3Q2.5 H15 W | | 5124962 | 6108 48 9 | | 113 |
| | | | | | | VL-3Q2.5 H2 SW | | 5124375 | 6108 45 1 | | 113 |
| VH-K800 | / St | 5125549 | 6109 87 0 | RSD/m | 100 | VL-3Q2.5 H2 W | | 5124740 | 6108 47 6 | | 113 |
| VH-K800 | / St | 5125549 | 6109 87 0 | | 103 | VL-3Q2.5 H3 SW | | 5124382 | 6108 45 2 | | 113 |
| | | | | | | VL-3Q2.5 H3 W | | 5124788 | 6108 47 7 | | 113 |
| | | | | | | VL-3Q2.5 H4 SW | | 5124429 | 6108 45 3 | | 113 |
| VH-P1 | uljano žuta / PA | 5125334 | 6109 84 2 | RSD/kom. | 101 | VL-3Q2.5 H4 W | | 5124795 | 6108 47 8 | | 113 |
| VH-P2 | uljano žuta / PA | 5125273 | 6109 83 4 | | 100 | VL-3Q2.5 H5 SW | | 5124436 | 6108 45 4 | | 113 |
| VH-P3 | uljano žuta / PA | 5125310 | 6109 83 8 | | 101 | VL-3Q2.5 H5 W | | 5124801 | 6108 47 9 | | 113 |
| VH-P4 | uljano žuta / PA | 5125327 | 6109 84 0 | | 100 | VL-3Q2.5 H6 SW | | 5124443 | 6108 45 5 | | 113 |
| VH-P5 | uljano žuta / PA | 5125280 | 6109 83 6 | | 100 | VL-3Q2.5 H6 W | | 5124832 | 6108 48 0 | | 113 |
| VH-P7 | uljano žuta / PA | 5428459 | 6109 83 9 | | 101 | VL-3Q2.5 H7 SW | | 5124481 | 6108 45 6 | | 113 |
| | | | | | | VL-3Q2.5 H7 W | | 5124849 | 6108 48 1 | | 113 |
| VL-3Q1.5 1 SW | | 5122326 | 6108 10 0 | | 112 | VL-3Q2.5 H8 SW | | 5124498 | 6108 45 7 | | 113 |
| VL-3Q1.5 1 W | | 5122692 | 6108 12 5 | | 112 | VL-3Q2.5 H8 W | | 5124856 | 6108 48 2 | | 113 |
| VL-3Q1.5 10 SW | | 5122500 | 6108 10 9 | | 112 | VL-3Q2.5 H9 SW | | 5124504 | 6108 45 8 | | 113 |
| VL-3Q1.5 10 W | | 5122876 | 6108 13 4 | | 112 | VL-3Q2.5 H9 W | | 5124863 | 6108 48 3 | | 113 |
| VL-3Q1.5 11 SW | | 5122517 | 6108 11 0 | | 112 | | | | | | |
| VL-3Q1.5 11 W | | 5122883 | 6108 13 5 | | 112 | WG-AF11TW RW | čistobela / PC | 5670414 | 6109 92 7 | | 88 |
| VL-3Q1.5 12 SW | | 5122524 | 6108 11 1 | | 112 | WG-AF2L RW | čistobela / PC | 5670384 | 6109 92 4 | | 88 |
| VL-3Q1.5 12 W | | 5122920 | 6108 13 6 | | 112 | WG-AF2TE RW | čistobela / PC | 5125815 | 6109 93 2 | | 88 |
| VL-3Q1.5 13 SW | | 5122562 | 6108 11 2 | | 112 | WG-AK RW | čistobela / PC | 5125730 | 6109 90 0 | | 87 |
| VL-3Q1.5 13 W | | 5122937 | 6108 13 7 | | 112 | | | | | | |
| VL-3Q1.5 14 SW | | 5122579 | 6108 11 3 | | 112 | WG-MK RW | čistobela / PC | 5125747 | 6109 90 5 | | 87 |
| VL-3Q1.5 14 W | | 5122944 | 6108 13 8 | | 112 | WG-MKL RW | čistobela / PC | 5670360 | 6109 90 9 | | 87 |
| VL-3Q1.5 15 SW | | 5122586 | 6108 11 4 | | 112 | | | | | | |
| VL-3Q1.5 15 W | | 5122982 | 6108 13 9 | | 112 | WG-UBR2 RW | čistobela / PC | 5125822 | 6109 93 4 | | 87 |
| VL-3Q1.5 2 SW | | 5122333 | 6108 10 1 | | 112 | WG-UBR3 RW | čistobela / PC | 5125860 | 6109 93 6 | | 87 |
| VL-3Q1.5 2 W | | 5122708 | 6108 12 6 | | 112 | WG-UBR4 RW | čistobela / PC | 5125877 | 6109 93 8 | | 88 |
| VL-3Q1.5 3 SW | | 5122340 | 6108 10 2 | | 112 | WG-UBR5 RW | čistobela / PC | 5125884 | 6109 94 0 | | 88 |
| VL-3Q1.5 3 W | | 5122746 | 6108 12 7 | | 112 | WG-UBR6 RW | čistobela / PC | 5125921 | 6109 94 2 | | 88 |
| VL-3Q1.5 4 SW | | 5122388 | 6108 10 3 | | 112 | WG-UK2 | / kom / FS | 5125938 | 6109 95 0 | | 87 |

Lista tipova

Konstrukcija EAN-broja: oznaka zemlje **40** oznaka proizvođača **1219** (za br. artikla koji počinju sa **0** važi: **1010**) individualni EAN-C **5647589**

| Tip | Dimenzije/boja/raz. | EAN-C. | Br.art. | Cena | Strana | | | | |
|---------------|---------------------|---------|-----------|----------|--------|--|--|--|--|
| WG-UK3 | / kom / FS | 5125945 | 6109 95 2 | RSD/kom. | 87 | | | | |
| WG-UK4 | / kom / FS | 5125983 | 6109 95 4 | | 87 | | | | |
| WG-UK5 | / kom / FS | 5125990 | 6109 95 6 | | 88 | | | | |
| WG-UK6 | / kom / FS | 5126003 | 6109 95 8 | | 88 | | | | |
| WS-B AL0.5 | alumin.-lakirano | 5275756 | 6117 62 8 | | 65 | | | | |
| WS-B AL1 | alumin.-lakirano | 5275862 | 6117 64 1 | | 65 | | | | |
| WS-B RW0.5 | čistobela | 5275749 | 6117 62 7 | | 65 | | | | |
| WS-B RW1 | čistobela | 5275824 | 6117 64 0 | | 65 | | | | |
| WS-B SWGR0.5 | crno siva | 5701033 | 6117 62 6 | | 65 | | | | |
| WS-B SWGR1 | crno siva | 5701071 | 6117 64 2 | | 65 | | | | |
| WS-K AL0.5 | alumin.-lakirano | 5275800 | 6117 63 1 | | 65 | | | | |
| WS-K RW0.5 | čistobela | 5275763 | 6117 63 0 | | 65 | | | | |
| WS-K SWGR0.5 | crno siva | 5701040 | 6117 62 9 | | 65 | | | | |
| WS-NA AL0.5 | alumin.-lakirano | 5285953 | 6117 63 6 | | 65 | | | | |
| WS-NA RW0.5 | čistobela | 5275817 | 6117 63 4 | | 65 | | | | |
| WS-NA SWGR0.5 | crno siva | 5701057 | 6117 63 3 | | 65 | | | | |
| ZL-SKS | belo / PVC | 6180196 | 6117 20 5 | | 55 | | | | |
| ZL-SKS | belo / PVC | 6180196 | 6117 20 5 | | 61 | | | | |
| ZU-A AL1 | alumin.-lakirano | 5443681 | 6117 35 4 | | 68 | | | | |
| ZU-A RW1 | čistobela | 5443674 | 6117 35 2 | | 68 | | | | |
| ZU-A SWGR1 | crno siva | 5701217 | 6117 35 6 | | 68 | | | | |

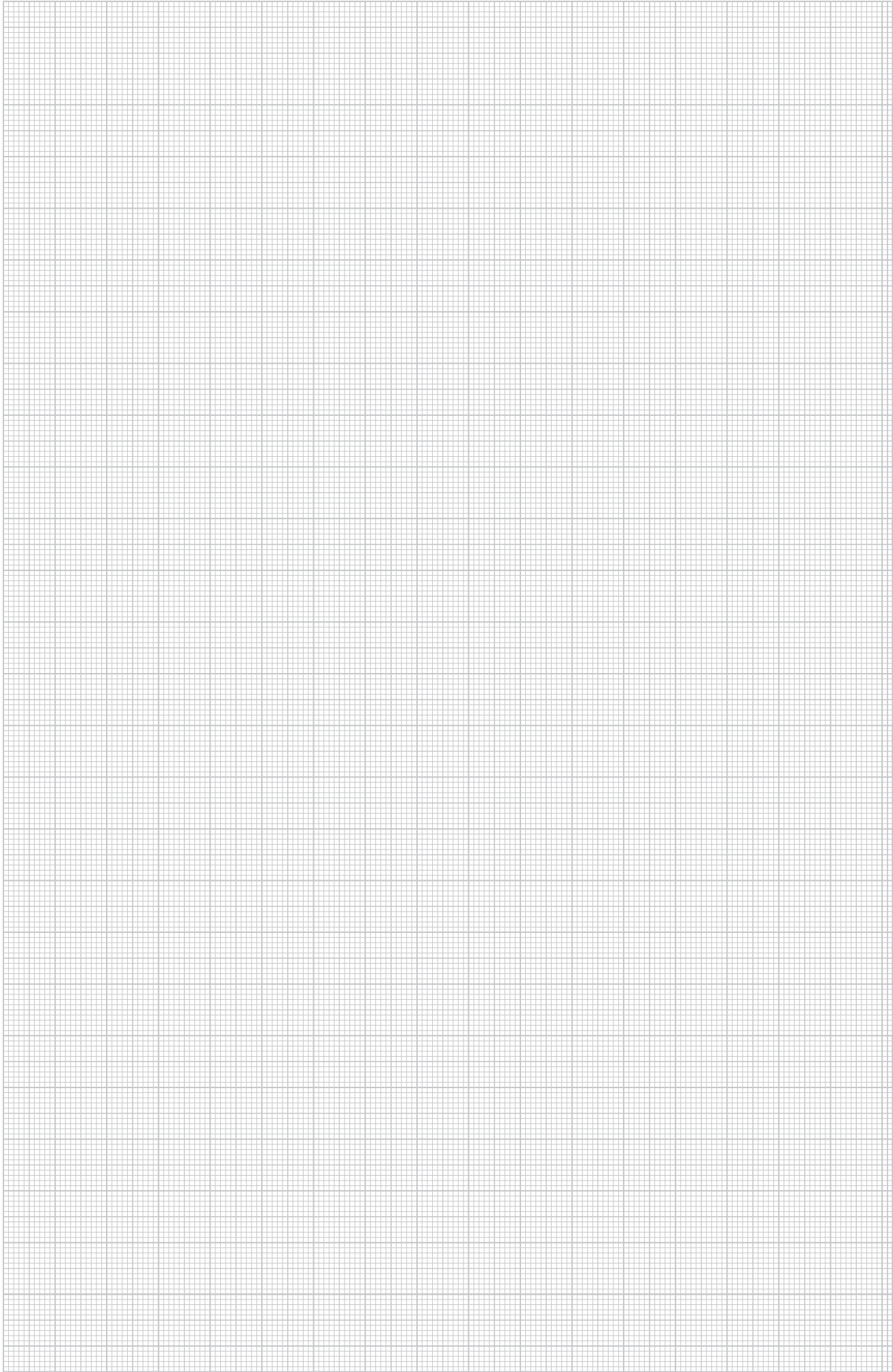



QR-šifra

Sa QR-šifrom imate direktan pristup našim proizvodima na internetu.

Više informacija o QR-šifri možete pronaći na našim internet stranicama na adresi www.obo.de.

OBO Bettermann GmbH & Co. KG

Postfach 1120
D-58694 Menden

Servis za potrošače

Tel. 0 23 73/89-15 00
faks 0 23 73/89-77 77
e-mail: info@obo.de

www.obo.rs