

Каталог 2010/2011



Системы прокладки кабеля под полом

Квалифицированный сервис и техническая поддержка

Телефон для справок: (495) 783-95-17

Телефон для запросов: (495) 783-95-17

Факс для запросов: (495) 783-95-16

e-mail: obo.office@obo.com.ru

Интернет: www.obocom.ru



Мы всегда готовы ответить на любые Ваши вопросы. Получить техническую консультацию можно, обратившись в офисы компании OBO Bettermann. Вам гарантирована поддержка на всех этапах реализации проекта. Сервис OBO Bettermann:

- сотрудники нашей компании в Вашем регионе;
- полная информация по всей гамме продукции OBO Bettermann;
- профессиональные консультации по вопросам применения и монтажа;
- наличие складских терминалов на территории России.

Содержание

	Справочная информация	6
	EUK Система кабельных каналов скрытой установки в стяжке	205
	OKA Система открываемых кабельных каналов, устанавливаемых вровень со стяжкой	225
	OKB Система открываемых кабельных каналов, устанавливаемых вровень со стяжкой	249
	Системы кабельных каналов для прокладки в стяжке высотой от 55 мм	261
	EBK Система закрытых кабельных каналов, устанавливаемых вровень со стяжкой	275
	IBK Система кабельных каналов под заливку в бетон	285
	AIK Система напольных кабельных каналов	295
	Лючки GES	305
	Кассетные рамки с фиксированной и регулируемой высотой	325
	Усиленные кассетные рамки	347
	Системы монтажа электроустановочных изделий	355
	Напольные боксы Telitank	369
	Выходные отверстия в полу и укомплектованные лючки	379
	Компоненты для установки в двойном и фальшполу	393
	Электроустановочные изделия серии Modul 45	405
	Системы, препятствующие распространению огня, для монтажа под полом	415
	Техническая информация	419



Обучающие семинары по системам прокладки кабеля под полом

Комплексная программа обучения и семинаров по теме "Системы прокладки кабеля под полом" - это профессиональные знания из первых рук. Наряду с теоретическими знаниями здесь рассматривается практический опыт. Примеры монтажа и расчетов завершают программу семинаров.

Техническая информация о продукции и таблицы параметров

Мы всегда готовы ответить на любые Ваши вопросы. Мы предлагаем широкий выбор практических изделий. Вам гарантирована всесторонняя поддержка наших специалистов на всех этапах реализации проекта. При самостоятельном проектировании Вам могут помочь:

- информационные бюллетени;
- техническая информация об изделиях;
- памятки;
- таблицы параметров.

Более подробную информацию о продукции OBO Bettermann Вы можете найти на нашем сайте www.obocom.ru.

Вашему вниманию представлена информация обо всех товарных группах: кабеленесущие системы; системы крепления и монтажа; системы молниезащиты и защиты от импульсного перенапряжения; системы, препятствующие распространению огня; системы прокладки кабеля под полом; системы кабельных коробов; системы электроустановочных изделий.

Справочная информация

	Справочная информация	6
	ЕУК Система каналов скрытой установки в стяжке	15
	ОКА Система открываемых кабельных каналов, устанавливаемых вровень со стяжкой	31
	ОКВ Система открываемых кабельных каналов, устанавливаемых вровень со стяжкой	45
	Система кабельных каналов для прокладки в стяжке высотой от 55 мм	53
	ЕВК Система закрытых кабельных каналов, устанавливаемых вровень со стяжкой	61
	ІВК Система кабельных каналов под заливку в бетон	69
	АІК Система напольных кабельных каналов	75
	Лючки GES	83
	Кассетные рамки с фиксированной и регулируемой высотой	99
	Усиленные кассетные рамки	127
	Системы монтажа электроустановочных изделий	145
	Напольные боксы Telitank	155
	Выходные отверстия в полу и укомплектованные лючки	163
	Компоненты для установки в двойном и фальшполу	177
	Электроустановочные изделия серии Modul 45	189
	Системы, препятствующие распространению огня, для монтажа под полом	195
	Техническая информация	199



Справочная информация



Технические требования к монтажу

К техническим требованиям, которые необходимо учитывать при проектировании и выборе системы прокладки кабеля под полом, относятся:

- количество услуг (электропитание, телекоммуникации, связь);
- коэффициент заполнения;
- радиусы изгиба проводов;
- резерв.

Требования, обусловленные строительной концепцией

Дополнительные требования к системе прокладки кабеля под полом обусловлены архитектурными и проектными предпосылками. Здесь имеют значение:

- вид помещения (сухое или влажное)
- исполнение напольного покрытия
- толщина напольного покрытия
- толщина и вид стяжки
- интенсивные нагрузки
- температура окружающей среды (обогрев пола)

Организационные требования

Область применения и эксплуатационные условия определяют организационные требования к системам прокладки кабеля под полом. При этом решающими являются следующие критерии:

- гибкость применения (например, легкая адаптация к изменившимся условиям эксплуатации);
- простое изменение комплектации устройств;
- простой переход из состояния эксплуатационной готовности к свободному режиму и наоборот.



Эстетические требования

Эстетические требования также играют определенную роль при выборе системы прокладки кабеля под полом. Например, если необходимо учитывать художественные акценты внутренней архитектурной концепции в формах и материале.

Требования по технике безопасности

Тема безопасности приобретает все большее значение, прежде всего, в области телекоммуникационной техники. Данный аспект также должен учитываться при выборе систем прокладки кабеля под полом. Например, если существует необходимость защиты информационных сетей от несанкционированного доступа.



Виды ухода за полом



Правильный выбор лючков

Неотъемлемым компонентом систем прокладки кабеля под полом являются лючки, предусмотренные для монтажа электроустановочных изделий (розеток с заземляющим контактом и т.д.). Определяющим критерием при выборе лючков является тип напольного покрытия. Лючки классифицируются по типам уборки пола, т. к. они должны быть защищены от проникновения влаги при соответствующем типе уборки (сухом или влажном). Классификация по типам уборки пола регламентируется стандартом DIN EN 50085.

Сухой тип уборки

Сухому типу уборки соответствуют преимущественно текстильные напольные покрытия, регулярная чистка которых производится с помощью пылесоса. В стандарте такой тип характеризуется как „метод уборки без применения жидкости или с ма-

лым ее количеством“. Кроме того, для сухого типа уборки стандартом предписано использование небольшого количества чистящих средств, чтобы избежать промокания напольного покрытия.

Влажный тип уборки

Условиям влажного типа уборки соответствуют гладкие напольные покрытия, например, линолеум, ПВХ, герметизированный деревянный настил, полированный каменный пол и т. д. Уборка осуществляется в один рабочий этап с применением небольшого количества жидкости. Требования по типам уборки, как правило, указаны в нормах.





Влажный тип уборки с применением большого количества жидкости

Влажный тип уборки с применением большого количества жидкости применяется, прежде всего, там, где необходимо устранить трудновыводимые загрязнения. Данный метод уборки подходит, главным образом, для каменного покрытия, кафельных и керамических полов, а также линолеума и покрытий из ПВХ. Существует два метода подобного типа уборки:

- Влажный тип уборки - одноэтапный
- Влажный тип уборки - двухэтапный

Одноэтапный тип влажной уборки подходит при незначительных загрязнениях или для напольных покрытий, чувствительных к воздействию влаги, например, для фальшполов или полов в помещениях с вычислительной техникой.

Согласно нормам, напольное покрытие при этом методе очищается в один этап с помощью "относительно выжатой тряпки". Остаточная влага высыхает.

Двухэтапный тип влажной уборки подходит для устранения сильных загрязнений. Двухэтапный метод соответствует классическому способу влажной уборки: на первом этапе с помощью тряпки наносится столько жидко-

сти, чтобы размягчить или растворить даже сильно присохшие загрязнения. На втором этапе оставшаяся на полу жидкость (вместе с загрязнениями) вытирается тряпкой.

Необходимая защита электрооборудования

Правильный выбор лючков, соответствующих типу уборки пола, гарантирует защиту электрооборудования от влаги и загрязнений. Для этого над лючками проводятся испытания согласно EN 50085 и наносится соответствующая маркировка. Все системы для монтажа под полом от компании OBO Bettermann, предусмотренные для применения в помещениях с влажным типом уборки, полностью отвечают требованиям стандарта.



Цели защиты, стандарты и испытания



Область действия нормативных документов

Стандарты подразделяются на две категории: предписания по монтажу и по проведению испытаний. Ответственность за соблюдение предписаний по монтажу лежит, прежде всего, на организации, осуществляющей монтаж. В стандартах DIN VDE 0100 определены важнейшие требования, предъявляемые к электроустановке. Предписания по проведению испытаний представляют собой нормы, определяющие критерии проведения испытаний определенных изделий. Ответственность за их соблюдение несет производитель. Соответствие определенным правилам испытаний часто подтверждается знаком соответствия. Он является подтверждением того, что независимым институтом сертификации и контроля были проведены соответствующие испытания, зарегистрированные в письменной форме.

Единая европейская норма

В настоящее время на территории ЕС проводится замена многочисленных национальных стандартов единой европейской нормой. Это значительно упрощает процесс сбыта продукции и сделает внутренний рынок прозрачным. Отклонения от единой нормы допустимы лишь в том

случае, если этого требует национальное законодательство.

Требования, предъявляемые к системам электропроводки, определены в стандарте DIN EN 50085. Часть 2-2, опубликованная в июле 2009 г., посвящена подпольным и напольным системам. В течение 2-х лет переходного периода действительными являются стандарты DIN VDE 0634 часть 1 и часть 2 или DIN EN 50085. Системы прокладки кабеля под полом от OBO Bettermann соответствуют этим требованиям и имеют соответствующие допуски VDE.

Предписания по испытаниям необходимы, прежде всего, для:

- безопасности (обеспечения защиты от ударов электрическим током);
- определения области применения устройств;
- определения их функций;
- оценки нагрузочной способности.

Классификация систем прокладки кабеля под полом

Согласно стандарту DIN EN 50085-1, содержащему общие требования к электропроводным каналам, и DIN EN 50085-2-2, в котором определяются специальные требования к системам

прокладки кабеля под полом, необходима обязательная классификация изделий. В этих документах определяются единые характеристики изделий, принятые во всей Европе. Стандарт для электропроводных систем включает испытания под вертикальной нагрузкой, воздействующей на большую площадь (тяжеловесный груз). Однако это предписание по испытаниям мало применимо на практике. Поэтому все усиленные системы компания OBO Bettermann по-прежнему тестирует в соответствии с собственными нормами. Кроме того, разработана специальная классификация, согласно которой все усиленные системы подразделяются на 2 класса нагрузки: SL1 для нагрузки до 10 кН и SL2 для нагрузок до 20 кН. Все системы прокладки кабеля под полом производства OBO Bettermann соответствуют требованиям стандартов ГОСТ РФ.



Нормы по монтажу

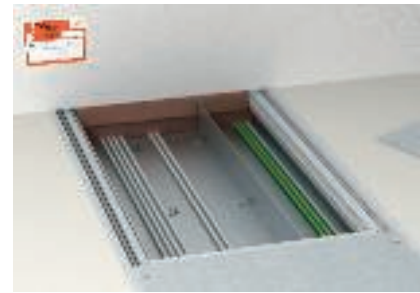

Предписания по монтажу необходимы, прежде всего, для:

- безопасности (для обеспечения защиты от ударов электрическим током);
- поддержания оборудования в исправном состоянии;
- сохранения электромагнитной совместимости;
- предотвращения возгорания.

Особо важная информация в предписаниях по монтажу

В предписаниях по монтажу в соответствии с DIN VDE описаны многочисленные положения, которые должны учитываться при прокладке кабельных трасс под полом. Наиболее важными среди них являются следующие:

Механические нагрузки на кабель и провода

Как для силового кабеля, так и для кабеля передачи данных согласно DIN VDE 0298 недопустимо превышение определенных параметров нагрузки при растяжении и изменении радиусов изгиба. В стандарте также описаны допустимые способы крепления проводов с помощью скоб и фиксаторов для разгрузки от натяжения.

Разделение различных видов тока

Согласно DIN VDE 0100-520 до-

пускается совместная прокладка кабеля различных видов тока в одной системе, при условии, что все провода изолированы с учетом максимально возможного напряжения.

Меры защиты и уравнивание потенциалов

Для металлических кабельных каналов необходимо обеспечить уравнивание потенциалов. Это гарантирует защиту от удара электрическим током (DIN VDE 0100-410) и соблюдение электромагнитной совместимости (ЭМС) (EN 50310, EN 50173, EN 50174-2).

Противопожарная защита

Основными причинами возгорания силового кабеля являются неполное короткое замыкание или короткое замыкание на землю (например, при механическом или термическом повреждении кабеля или провода), неправильное подключение к электросети (плохой контакт) и перегрев.

Цели противопожарной защиты

Предотвращение распространения огня и дыма в другие противопожарные отсеки должно быть обеспечено в течение достаточно длительного времени. Это время необходимо для эвакуации, а также принятия мер по

тушению огня. Эти требования действительно и для кабельных трасс, проходящих под противопожарными отсеками и маршрутами эвакуации. Более подробную информацию можно найти в нормах СНиП и НПБ 237-97.



Определение объема кабеля

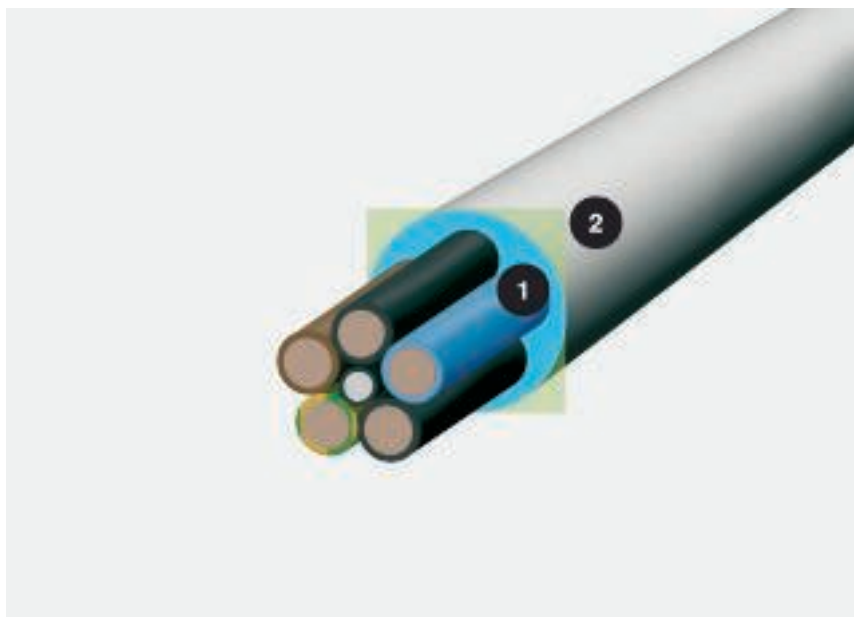

Диаметр кабеля и необходимое пространство; 1 = Диаметр в мм, 2 = Необходимое пространство в см²

Важным критерием выбора размера кабельного канала является количество прокладываемого кабеля. Так как кабель не прокладывается вплотную и абсолютно параллельно, то при расчете его количества недостаточно учитывать только его диаметр. Более точный расчет производится с помощью формулы $(2r)^2$. Ниже перечислены диаметр и полезное сечение основных типов кабеля. Здесь указаны средние параметры, которые могут отличаться в зависимости от производителя. Точные значения можно найти в данных производителя.

Расчет с помощью формулы $(2r)^2$

Диаметр предоставляет мало информации о фактической потребности в пространстве для кабеля. Расчет должен производиться по формуле $(2r)^2$. Это значение отображает реальную потребность в пространстве, включая промежутки.

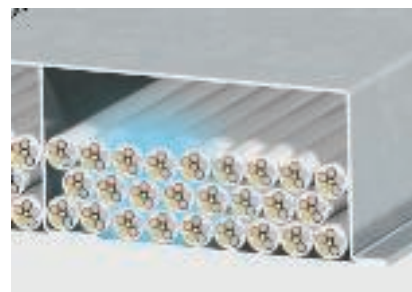

Пространство в канале, необходимое для кабеля с учетом промежутков.

Таблица объема кабеля



Тип	Диаметр, мм	Полезное поперечное сечение, см ²
1 x 4	6,5	0,42
1 x 6	7	0,49
1 x 10	8	0,64
1 x 16	9,5	0,9
1 x 25	12,5	1,56
3 x 1,5	8,5	0,72
3 x 2,5	9,5	0,9
3 x 4	11	1,21
4 x 1,5	9	0,81
4 x 2,5	10,5	1,1
4 x 4	12,5	1,56
4 x 6	13,5	1,82
4 x 10	16,5	2,72
4 x 16	19	3,61
4 x 25	23,5	5,52
4 x 35	26	6,76
5 x 1,5	9,5	0,9
5 x 2,5	11	1,21
5 x 4	13,5	1,82
5 x 6	14,5	2,1
5 x 10	18	3,24
5 x 16	21,5	4,62
5 x 25	26	6,76
7 x 1,5	10,5	1,1
7 x 2,5	13	1,69



Тип	Диаметр, мм	Полезное поперечное сечение, см ²
1 x 10	10,5	1,1
1 x 16	11,5	1,32
1 x 25	12,5	1,56
1 x 35	13,5	1,82
1 x 50	15,5	2,4
1 x 70	16,5	2,72
1 x 95	18,5	3,42
1 x 120	20,5	4,2
1 x 150	22,5	5,06
1 x 185	25	6,25
1 x 240	28	7,84
1 x 300	30	9
3 x 1,5	11,5	1,32
3 x 2,5	12,5	1,56
3 x 10	17,5	3,06
3 x 16	19,5	3,8
3 x 50	26	6,76
3 x 70	30	9
3 x 120	36	12,96
4 x 1,5	12,5	1,56
4 x 2,5	13,5	1,82
4 x 6	16,5	2,72
4 x 10	18,5	3,42
4 x 16	21,5	4,62
4 x 25	25,5	6,5
4 x 35	28	7,84
4 x 50	30	9
4 x 70	34	11,56
4 x 95	39	15,21
4 x 120	42	17,64
4 x 150	47	22
4 x 185	52	27
4 x 240	58	33,6
5 x 1,5	13,5	1,82
5 x 2,5	14,5	2,1
5 x 6	18,5	3,42
5 x 10	20,5	4,2
5 x 16	22,5	5,06
5 x 25	27,5	7,56
5 x 35	34	11,56
5 x 50	40	16



Тип	Диаметр, мм	Полезное поперечное сечение, см ²
2 x 2 x 0,6	5	0,25
4 x 2 x 0,6	5,5	0,3
6 x 2 x 0,6	6,5	0,42
10 x 2 x 0,6	7,5	0,56
20 x 2 x 0,6	9	0,81
40 x 2 x 0,6	11	1,12
60 x 2 x 0,6	13	1,69
100 x 2 x 0,6	17	2,89
200 x 2 x 0,6	23	5,29
2 x 2 x 0,8	6	0,36
4 x 2 x 0,8	7	0,49
6 x 2 x 0,8	8,5	0,72
10 x 2 x 0,8	9,5	0,9
20 x 2 x 0,8	13	1,69
40 x 2 x 0,8	16,5	2,72
60 x 2 x 0,8	20	4
100 x 2 x 0,8	25,5	6,5
200 x 2 x 0,8	32	10,24



Тип	Диаметр, мм	Полезное поперечное сечение, см ²
Кат. 5	8	0,64
Кат. 6	8	0,64



Тип	Диаметр, мм	Полезное поперечное сечение, см ²
Провод SAT/ВК	6,8	0,48

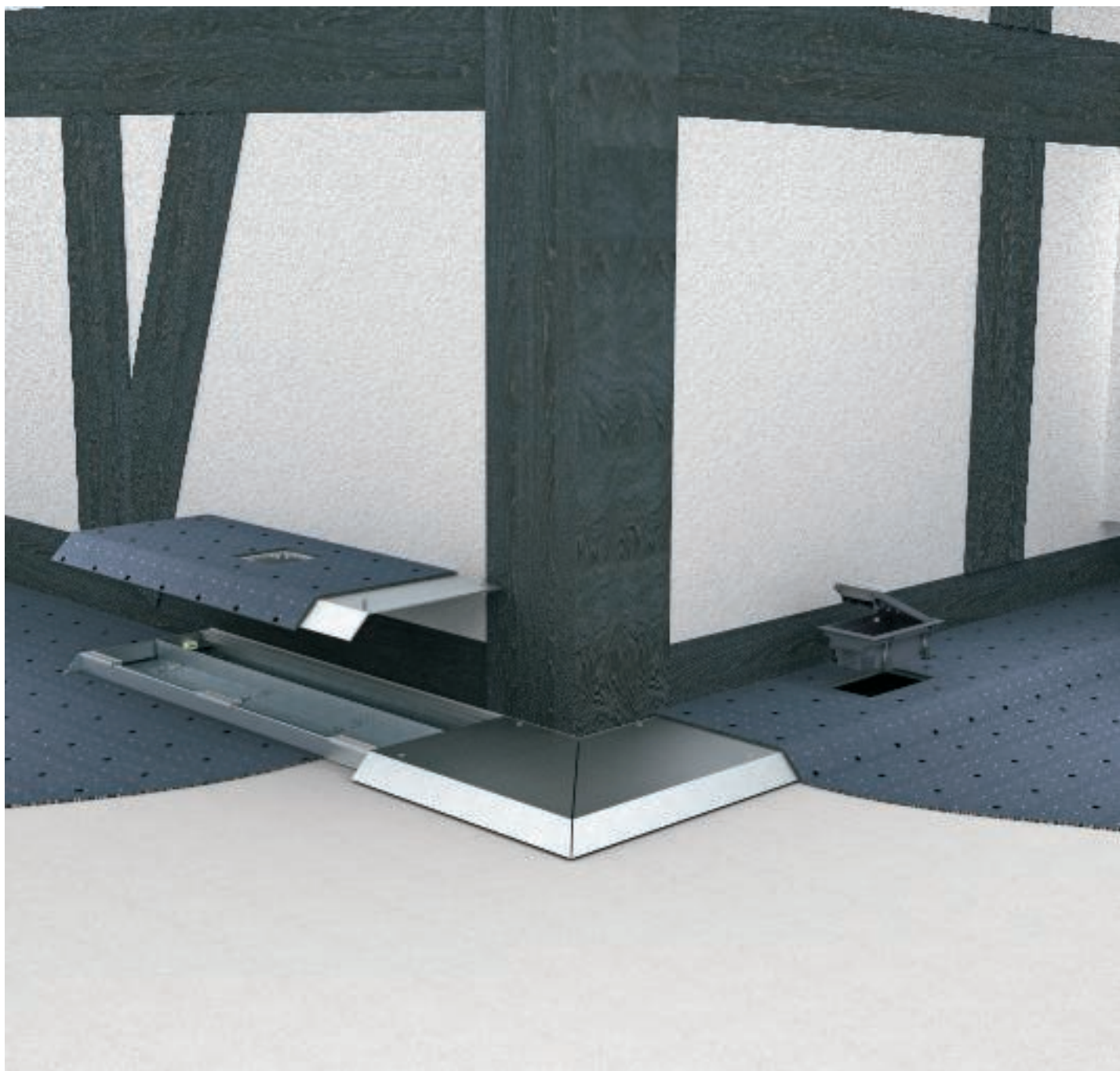

Система напольных кабельных каналов AIK устанавливается на готовую стяжку.

Эта система применяется, прежде всего, там, где невозможна прокладка кабельных трасс под полом, например, при реконструкции зданий старой постройки или в зданиях с охраняемым строительным фондом.

При напольном монтаже электроустановочных изделий альтернативой лючкам являются напольные боксы Telitank.

AIK Система напольных кабельных каналов



Описание системы	76
Принцип монтажа Системы напольных кабельных каналов	77
Свойства и нагрузочная способность	78
Полезное поперечное сечение	79
Справочная информация	80

Описание системы

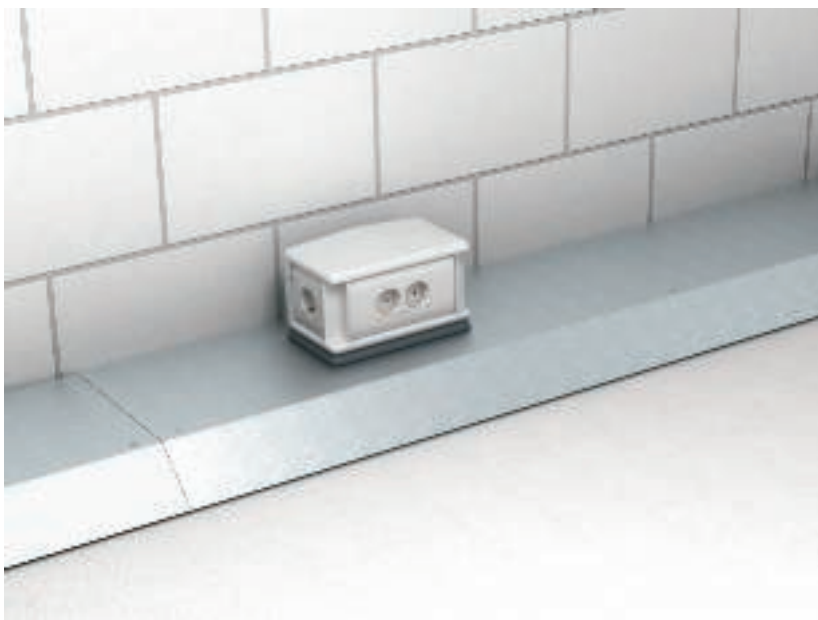

Система напольных кабельных каналов предназначена для быстрого монтажа электроустановочных изделий на готовом полу. Кабельные каналы поставляются высотой 40, 70 или 75 мм с номинальной шириной 150, 200, 250 и 350 мм. Данные о полезном поперечном сечении смотрите в справочном разделе каталога. Кабельные каналы изготовлены из стали с цинковым покрытием 275 г/м². Разделение кабельного канала на 2 или 3 секции осуществляется с помощью стальных разделительных полочек, которые при монтаже автоматически образуют гальванический контакт с основанием канала. Крышка кабельного канала с одной стороны скошена

на 45°, крышка ответвления скошена на 45° с обеих сторон. Толщина крышки составляет 3 мм; при установке она накрывается напольным (ковровым) покрытием. Так как кабельный канал возвышается над полом, его следует прокладывать у стены, чтобы не создавать препятствий при перемещении людей и предметов. Такая система кабельных каналов применяется, главным образом, при проведении ремонтных работ, а также в тех случаях, если строительные нормы или законы об охране памятников не допускают применения систем прокладки кабеля на уровне стяжки или системы скрытой установки в стяжке.



Область применения - офисное помещение
Возможность дополнительной прокладки по краю стены в офисном помещении является преимуществом системы напольных кабельных каналов АИК. Благодаря тому что положение крышек можно изменять почти любым способом, вся система легко адаптируется в соответствии с новыми условиями монтажа.



Область применения - промышленное сооружение
Благодаря прочной конструкции и высокой устойчивости система напольных кабельных каналов АИК подходит для монтажа в промышленных условиях. Так, эта система находит применение в производственных помещениях и лабораториях.



Область применения - здание старой постройки
Законы об охране памятников, а также законы статичности могут оказаться решающим фактором при выборе системы напольных кабельных каналов при прокладке кабеля в зданиях старой постройки, музеях и аналогичных объектах.

Принцип монтажа Напольный кабельный канал AIK

Компоненты системы

1	Напольный кабельный канал
2	Ответвление напольного кабельного канала
3	Разделительная полочка
4	Торцевая заглушка кабельного канала
5	Крышка внешнего угла
6	Заглушка
7	Крышка Т-образного отвления
8	Крышка с отверстием для установки лючка
9	Крышка с отверстием для установки напольного бокса Telitank
10	Крышка внутреннего угла

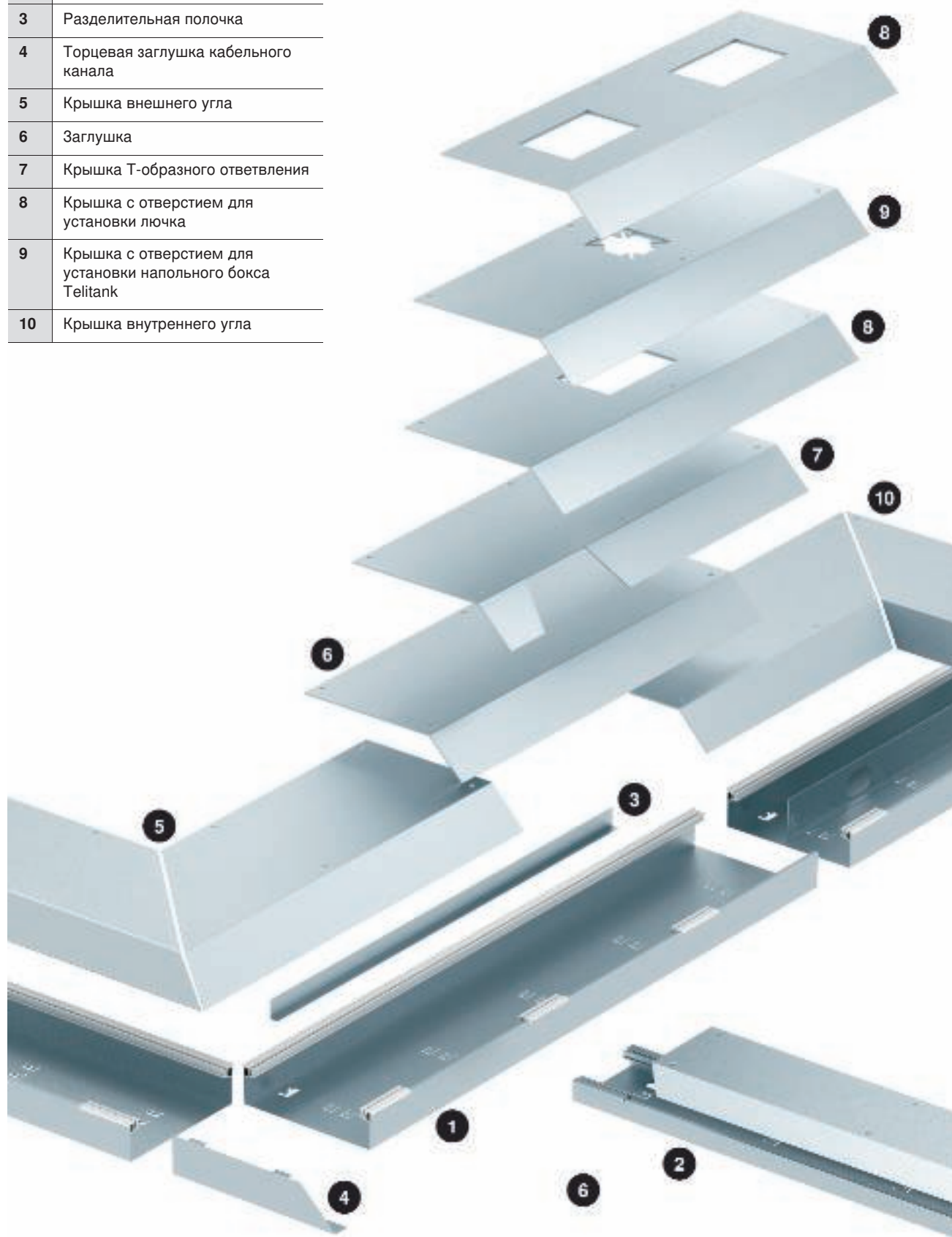

Свойства и нагрузочные характеристики



Область применения

Системы напольных кабельных каналов применяются преимущественно в зданиях офисного и административного назначения, а также на объектах реконструкции, в музеях и т.д. Особым направлением является реконструкция зданий старой постройки. С точки зрения вместимости и гибкости применения система напольных кабельных каналов AIK располагает всеми преимуществами монтажа под полом. Система каналов AIK прокладывается на готовом полу. В отдельных случаях (если кабельную трассу необходимо проложить за пределами одного помещения) могут потребоваться проемы в стене. Значительное вмешательство в строительный фонд не требуется.

Конструкции

Напольный кабельный канал AIK состоит из стального основания, которое крепится к полу

с помощью винтов.

Материал

Основание кабельного канала изготовлено из стали с цинковым покрытием 275 г/м², крышка - из стали, оцинкованной методом горячего погружения (толщина материала 3 мм, при номинальной ширине от 350 мм толщина материала составляет 4 мм).

Разделительные полочки

Для разделения различных видов тока основания кабельных каналов можно разделить на секции с помощью специальных разделительных полочек (макс. 2-х).

Размеры

Длина кабельных каналов составляет 2400 мм. Длина глухих крышек составляет 800 мм, длина крышек с отверстиями для лючков составляет 800 и 400 мм.

Допустимая нагрузка

Поскольку испытание под нагрузкой для напольных систем в соответствии с VDE 0634 не предусмотрено, испытание на грузочной способности системы могло быть проведено только со ссылкой на стандарт. Нагрузочные характеристики системы напольных кабельных каналов AIK соответствуют положениям стандарта.

Полезное поперечное сечение



Напольные кабельные каналы АК поставляются в трех вариантах высоты и в четырех вариантах ширины. С помощью данной таблицы можно подобрать кабельный канал необходимого размера в соответствии с объемом прокладываемого кабеля. Таблица содержит информацию о вместимости секций ка-

бельного канала, а также о количестве прокладываемых проводов для 2-х типичных случаев применения.

Количество прокладываемых проводов

Номинальный размер	Номинальный размер	Доступное поперечное сечение в мм ²			Всего в мм ²	Типичный Ø телекоммуникационного кабеля 9 мм	Типичный Ø кабеля NYM 3 x 1,5 мм ² 11 мм
Ширина канала	Глубина канала	1	2	3			
150	40	1.630	1.120	1.771	4.521	27	18
150	70	3.285	2.090	3.517	8.892	54	36
200	40	2.530	1.120	2.671	6.321	38	26
200	70	5.945	2.090	5.167	13.202	75	50
250	40	3.430	1.120	3.571	8.121	49	33
250	70	6.595	2.090	6.817	15.502	95	64
350	75	11.673	2.250	10.908	24.831	147	98

Комплектация наполными боксами Telitank

Номинальный размер	T4B/T4L	T8NL	T12L
150	+	-	-
200	+	+	-
250	+	+	+

Комплектация лючками

Номинальный размер	GES2	GES4	GES6	GES9
150	+	-	-	-
200	+	-	-	-
250	+	-	-	-
350	-	+	+	+



Справочная информация



Подготовка к монтажу

Кабельный канал устанавливается на готовом полу перед укладкой напольного покрытия. Монтажная поверхность должна быть чистой и ровной, чтобы на местах стыков участки кабельного канала соединялись с геометрическим замыканием.



Подготовка основания канала

Перед креплением на полу на основание кабельного канала надеваются боковые профили.



Соединение оснований кабельных каналов

Для этого стыки необходимо герметично соединить друг с другом, сдвинув боковые профили. Клеммы подключения заземляющего провода не входят в комплект поставки.



Соединение с контуром заземления

В целях защиты необходимо соединить отдельные участки основания кабельного канала и его боковые профили проводами достаточной длины с использованием клемм подключения заземляющего провода. Когда устанавливается разделительная полочка, она автоматически образует контакт с основанием канала.



Изменение направления

Если направление прокладки кабельного канала изменяется под прямым углом, то основание канала необходимо привести в соответствие с расположением углов. При изменении направления не под прямым углом необходимо соответствующим образом изменить крышку канала.



Внутренний угол

Изменение направления кабельного канала под прямым углом (внутренний угол).

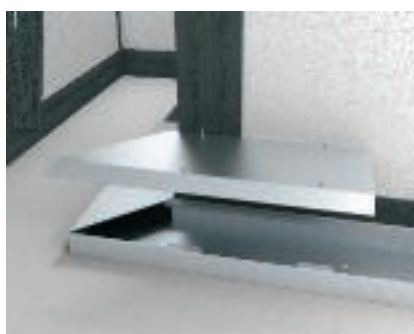

Внешний угол

Изменение направления кабельного канала под прямым углом (внешний угол).



T-образное ответвление

При T-образном ответвлении основание кабельного канала прерывается на ширину ответвления, причем задний боковой профиль должен полностью перекрывать сзади отсутствующую часть канала. Ответвление кабельного канала (AIK-F), скошенное с одной стороны, закрывается внутренней крышкой.



T-образное ответвление с подсоединяемым каналом

Для ответвлений скошенных с обеих сторон кабельных каналов (AIK-A) применяются крышки AIKF/D-T в сочетании с крышками AIKA-AD.

Справочная информация



Номинальный размер канала 350

При размере канала 350 крышки должны опираться на разделительную полочку TWL.



Напольное покрытие

При укладке напольного покрытия следует обратить внимание на то, чтобы оно плотно прилегало к основанию канала. Поверхность крышки канала должна быть полностью заклеена напольным покрытием. В месте расположения отверстий для крепления крышки напольное покрытие прокалывается. В отверстия необходимо вставить винты и прикрепить крышку к основанию канала.



Напольное покрытие, монтажная крышка

При использовании крышек с монтажными отверстиями защитные крышки снимаются, и после укладки напольного покрытия в нем тоже аккуратно прорезаются монтажные отверстия.



Монтаж напольного бокса Telitank

В подготовленные отверстия можно установить лючок или напольный бокс, выступающий над поверхностью пола.



Система напольных кабельных каналов AIK в сборе

Гибкая система для последующего монтажа, который аккуратно вписывается в общую картину.



Материал - металл

Alu — Алюминий

AlG — Алюминиевое литьё под давлением

VA (1.4301) — Сталь нержавеющая 1.4301

CuZn — Латунь

St — Сталь



Материал - пластик

GUM — Резина

HP — Плотный картон

PA — полиамид

Термостойкость:

длительно: до 90°C, кратковременно: от -40°C* до 130°C.

Хим. устойчивость как у полиэтилена.

Устойчивость к следующим веществам:

Бензин, бензол, дизельное топливо, ацетон, растворители для красок и лаков, масла и жиры.

Неустойчив к

Белильный щёлоч, большинство кислот, хлор.

Опасность появления трещин вследствие внутренних напряжений

В состоянии влажности воздуха незначительно, только при некоторых водянистых растворах солей.

При сильно высохших деталях (высокая температура и очень низкая влажность воздуха) высокая подверженность воздействию горячего и различных растворителей.

PA/GF — полиамид со стекловолоконным усилением

Термостойкость:

длительно: до 100 - 110°C, кратковременно: от -40°C* до 160°C.

Устойчивость к следующим веществам:

Бензин, бензол, дизельное топливо, ацетон, растворители для красок и лаков, масла и жиры.

Незначительная подверженность образованию трещин вследствие внутренних напряжений.

Неустойчив к

Белильный щёлоч, большинство кислот, хлор.

Опасность появления трещин вследствие внутренних напряжений

В состоянии влажности воздуха незначительно, только при некоторых водянистых растворах солей.

При сильно высохших деталях (высокая температура и очень низкая влажность воздуха) высокая подверженность воздействию горячего и различных растворителей.

PE — Полиэтилен

Термостойкость:

твердые сорта: длительно до 90°C, кратковременно до 105°C.

мягкие сорта: длительно до 80°C, кратковременно от -40°C* до 100°C.

Устойчивость к следующим веществам:

Щёлочи и неорганические кислоты.

Условная устойчивость к следующим веществам:

Ацетон, органические кислоты, бензин, бензол, дизельное топливо, большинство масел.

Неустойчив к

Хлор, углеводороды, окислительные кислоты

Опасность появления трещин вследствие внутренних напряжений

Относительно высокая.

Трещины вследствие внутренних напряжений могут быть устранены, помимо прочего, с помощью ацетона, различных спиртов, муравьиной кислоты, этанола, бензина, бензола, масляной кислоты, уксусной кислоты, формальдегида, различных масел, керосина, пропанола, азотной кислоты, соляной кислоты, серной кислоты, мыльных растворов, терпентина, трихлорэтилена, лимонной кислоты.

PP — полипропилен

Термостойкость:

длительно: до 90°C, кратковременно: от -30°C* до 110°C.

Хим. устойчивость как у полиэтилена.

Устойчивость к следующим веществам:

Щелочи и неорганические кислоты

Условная устойчивость к следующим веществам:

Ацетон, органические кислоты, бензин, бензол, дизельное топливо, большинство масел

Неустойчив к

Хлор, углеводороды, окислительные кислоты

Опасность появления трещин вследствие внутренних напряжений

Незначительно, только у некоторых кислот, как например, хромовая кислота, плавиковая и соляная кислоты, а также угарного газа.

PVC — поливинилхлорид

Термостойкость:

длительно: до 65°C, кратковременно: от -30°C* до 75°C.

Устойчивость к следующим веществам:

Слабые кислоты, щёлочи, масла и жиры, бензин.

Неустойчив к

Сильные кислоты, бензол, ацетон, йод, толуол, трихлорэтилен.

Опасность появления трещин вследствие внутренних напряжений

Незначительно, только у некоторых растворителей, таких как бензол и ацетон.

MGUM — Пористая резина

*Значения со знаком минус действительны только для деталей в спокойном состоянии без сильной ударной нагрузки.

Пластмассы, устойчивой к воздействию любых химикалий, не существует. Перечисленные агенты представляют небольшой выбор. Учтите, что при одновременном действии химических факторов и высоких температур детали из пластмассы особенно подвержены разрушению. При определенных обстоятельствах могут образоваться трещины из-за внутренних напряжений. При возникновении сомнений мы просим Вас связаться с нами или запросить подробную таблицу устойчивости.

Образование трещин из-за внутренних напряжений: трещины могут образоваться, если детали из пластмассы, находящиеся под напряжением при растяжении, в то же время будут подвержены воздействию химических факторов. Особенно подвержены такому комплексному воздействию детали из полистирола и полиэтилена. Трещины из-за напряжения могут быть вызваны даже агентами, к которым соответствующая пластмасса в ненапряжённом состоянии сама по себе обладает устойчивостью. Типичные примеры деталей, находящихся под действием напряжения при растяжении: скобы для поддержки, промежуточные штуцеры кабельных винтовых соединений, ленточные хомуты.



Классификация по EN 50085-1

		Скрытая установка в стяжке: кабельные каналы EUK	Вровень со стяжкой: монтажные основания EUK, крышки DUG, ..	ОКА Системы, устанавливаемые вровень со стяжкой	EBK Системы, устанавливаемые вровень со стяжкой	Системы для напольного монтажа	Лючки GES	Регулируемые по высоте кассетные рамки	Кассетные рамки	Усиленные системы (монтажные основания UZD и кассетные рамки)
		EUK	UZD	OKA	EBK	AIK	GES	RK.N	RK	.SL
6.1	По материалу									
	На рассмотрении									
6.2	В зависимости от ударной прочности для монтажа и применения									
6.2.1	Системы кабельных каналов (ударная нагрузка 0,5 Дж).									
6.2.2	Системы кабельных каналов (ударная нагрузка 1 Дж).									
6.2.3	Системы кабельных каналов (ударная нагрузка 2 Дж).									
6.2.4	Системы кабельных каналов (ударная нагрузка 5 Дж).						x	x	x	x
6.2.5	Системы кабельных каналов (ударная нагрузка 20 Дж).	x	x	x	x	x				
6.3	По температуре, как указано в таблицах 1, 2 и 3									
Таблица 1	Мин. температура хранения и транспортировки ± 2 °C									
	-45									
	-25	x	x	x	x	x				
	-15						x	x	x	x
	-5									
Таблица 2	Мин. температура монтажа и эксплуатации ± 2 °C									
	-25									
	-15									
	-5									
	+5	x	x	x	x	x	x	x	x	x
	+15									
Таблица 3	Максимальная температура применения ± 2 °C									
	+60	x	x	x	x	x	x	x	x	x
	+90									
	+105									
	+120									

Классификация по EN 50085-1

		Скрытая установка в стяжке: кабельные каналы EUK	Вровень со стяжкой: монтажные основания EUK, крышки DUG, ..	ОКА Системы, устанавливаемые вровень со стяжкой	ЕВК Системы, устанавливаемые вровень со стяжкой	Системы для напольного монтажа	Лючки GES	Регулируемые по высоте кассетные рамки	Кассетные рамки	Усиленные системы (монтажные основания UZD и кассетные рамки)
		EUK	UZD	OKA	EBK	AIK	GES	RK.N	RK	.SL
6.4	По сопротивлению к воспламенению									
6.4.1	Системы кабельных каналов, не препятствующие распространению огня.						x	(x)	(x)	
6.4.2	Системы кабельных каналов, препятствующие распространению огня.	x	x	x	x	x				x
6.5	По электрической проводимости									
6.5.1	Система кабельных каналов с электрической проводимостью	x	x	x	x	x	x	x	x	x
6.5.2	Система кабельных каналов без электрической проводимости									
6.6	По электрическим изоляционным свойствам									
6.6.1	Система кабельных каналов без электрических изоляционных свойств	x	x	x	x	x				x
6.6.2	Система кабельных каналов с электрическими изоляционными свойствами						x	x	x	
6.7	По видам защиты корпуса или оболочки согласно EN 60529:1991									
6.7.1	По защите от проникновения твердых инородных веществ	x	x	x	x	x	x	x	x	x
6.7.2	По защите от проникновения влаги		x	x				x	x	x
6.7.3	По защите от прикосновения с опасными деталями						x	x	x	x











Классификация по EN 50085-2-2

		Скрытая установка в стяжке: кабельные каналы EUK	Вровень со стяжкой: монтажные основания EUK, крышки DUG, ..	ОКА Системы, устанавливаемые вровень со стяжкой	EBK Системы, устанавливаемые вровень со стяжкой	Системы для напольного монтажа	Лючки GES	Регулируемые по высоте кассетные рамки	Кассетные рамки	Усиленные системы (монтажные основания UZD и кассетные рамки)
		EUK	UZD	OKA	EBK	AIK	GES	RK.N	RK	.SL
6.101	В соответствии с типом уборки пола									
6.101.1	Системы кабельных каналов для монтажа в полах с сухим типом уборки									
6.101.2	Системы кабельных каналов для монтажа в полах с влажным типом уборки, если не применяются сервисные лючки.		x					x	x	x
6.101.3	Системы кабельных каналов для монтажа в полах с влажным типом уборки, если применяются сервисные лючки.		x					x	x	x
6.102	В соответствии с сопротивлением вертикальным нагрузкам, воздействующим на малую площадь.									
6.102.1	Системы кабельных каналов для нагрузки 500 Н									
6.102.2	Системы кабельных каналов для нагрузки 750 Н	x								
6.102.3	Системы кабельных каналов для нагрузки 1000 Н									
6.102.4	Системы кабельных каналов для нагрузки 1500 Н					x				
6.102.5	Системы кабельных каналов для нагрузки 2000 Н						x			
6.102.6	Системы кабельных каналов для нагрузки 2500 Н									
6.102.7	Системы кабельных каналов для нагрузки 3000 Н		x	x	x			x	x	
6.103	В соответствии с сопротивлением вертикальным нагрузкам, воздействующим на большую площадь.									
6.103.1	Системы кабельных каналов для нагрузки 2000 Н Системы кабельных каналов для нагрузки 2000 Н									
6.103.2	Системы кабельных каналов для нагрузки 3000 Н							x		
6.103.3	Системы кабельных каналов для нагрузки 5000 Н						x		x	
6.103.4	Системы кабельных каналов для нагрузки 10000 Н									
6.103.5	Системы кабельных каналов для нагрузки 15000 Н		x		x					x



AIK Система напольных кабельных каналов

	Основание кабельного канала	Высота канала 40 мм	296	
		Высота канала 70 мм	296	
		Разделительная полочка	296	
		Высота канала 75 мм	296	
	Разделительная полочка для кабельного канала высотой 75 мм	Разделительная полочка для кабельного канала высотой 75 мм	296	
		Клемма подключения заземляющего провода	296	
		Заглушка	Для основания кабельного канала	297
			Для внутреннего угла	297
	Для T-образной секции	Для внешнего угла	297	
		Для T-образной секции	297	
	Крышка с монтажным отверстием	Для монтажа напольного бокса Telitank	298	
		Для монтажа лючка	298	
	Аксессуары	Торцевая заглушка кабельного канала	299	
		Закладная гайка	299	
		Боковой профиль для кабельного канала AIKU	299	
		Боковой профиль для кабельного канала AIKU, короткий	299	
	Кабельный канал для создания ответвления	Основание	300	
		Разделительная полочка	300	
		Клемма подключения заземляющего провода	300	
	Заглушка	Для T-образного ответвления	301	
		Для ответвления кабельного канала	301	
	Крышка ответвления кабельного канала с монтажным отверстием	Для монтажа напольного бокса Telitank	301	
		Для монтажа напольного бокса Telitank	301	
	Аксессуары для ответвления напольного кабельного канала AIK	Торцевая заглушка для ответвления кабельного канала	302	
		Закладная гайка	302	
		Боковой профиль для кабельного канала AIKA	302	
		Боковой профиль для кабельного канала AIKA, короткий	302	

Основание напольного кабельного канала AIK

Напольный кабельный канал, высота 40 мм



Тип	Ширина	Длина	Высота канала	Полезное поперечное сечение	Уп.	Вес	Арт.-№
	мм						
AIKU 15040	150	2400	40	45	2,4	234,300	7404 70 0
AIKU 20040	200	2400	40	63	2,4	273,700	7404 70 4
AIKU 25040	250	2400	40	81	2,4	312,900	7404 71 2

C Сталь **F** огневое цинкование €/м

Основание 1-секционного напольного кабельного канала, для заглушек/монтажных крышек с фасками с одной стороны, с насаживаемыми алюминиевыми боковыми профилями для установки и крепления крышки канала, корпус с накладками для максимум 2 вставных полочек, образующих гальванический контакт, и углублением для клеммы подключения заземляющего провода. Высота канала подходит для монтажа напольных боксов Telitank.

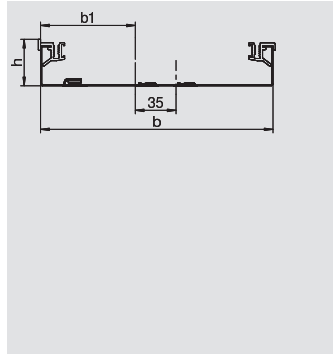

Напольный кабельный канал, высота 70 мм



Тип	Ширина	Длина	Высота канала	Полезное поперечное сечение	Уп.	Вес	Арт.-№
	мм						
AIKU 20070	200	2400	70	132	2,4	320,800	7404 70 8
AIKU 25070	250	2400	70	155	2,4	360,200	7404 71 6

C Сталь **F** огневое цинкование €/м

Основание 1-секционного напольного кабельного канала, для заглушек/монтажных крышек с фасками с одной стороны, с насаживаемыми алюминиевыми боковыми профилями для установки и крепления крышки канала, корпус с накладками для максимум 2 вставных полочек, образующих гальванический контакт, и углублением для клеммы подключения заземляющего провода. Высота канала подходит для монтажа напольных боксов Telitank или лючков номинального размера 2.

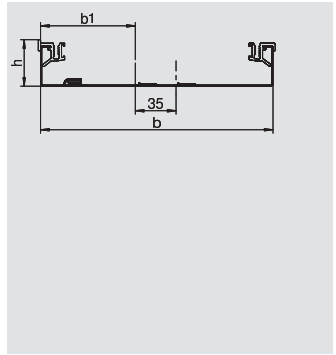

Разделительная полочка



Тип	Длина	Уп.	Вес	Арт.-№
	мм			
AIK 6TW 40	2400	2,4	37,900	7404 82 0
AIK 6TW 70	2400	2,4	61,300	7404 82 4

C Сталь **FS** Оцинкованный конвейерным методом €/м

Для произвольного разделения основания кабельного канала.

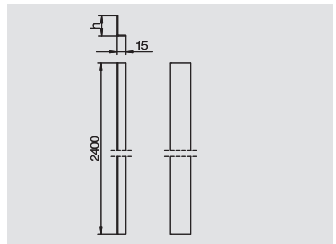

Напольный кабельный канал, высота 75 мм



Тип	Ширина	Длина	Высота канала	Полезное поперечное сечение	Уп.	Вес	Арт.-№
	мм						
AIKU 35075	350	2400	75	248	2,4	445,200	7404 72 0

C Сталь **F** огневое цинкование €/м

Основание 1-секционного напольного кабельного канала, для заглушек/монтажных крышек с фасками с одной стороны, с насаживаемыми алюминиевыми боковыми профилями для установки и крепления крышки канала, корпус с накладками для максимум 2 вставных полочек, образующих гальванический контакт, и углублением для клеммы подключения заземляющего провода. Высота канала подходит для монтажа напольных боксов Telitank или лючков номинального размера 4, 6, 9.

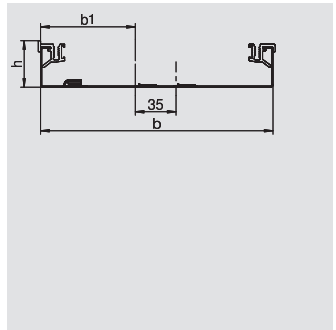

Разделительная полочка для кабельного канала высотой 75 мм



Тип	Длина	Уп.	Вес	Арт.-№
	мм			
AIK TWL 75	2400	2,4	81,200	7404 81 6

C Сталь **F** огневое цинкование €/м

Для произвольного разделения кабельного канала AIKU 35075 на секции. Также применяется в качестве опоры для крышки. С отверстиями для прокладки кабеля.

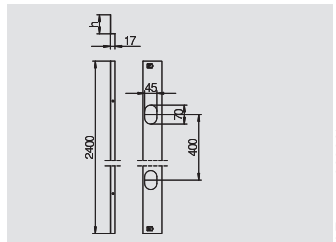

Клемма подключения заземляющего провода



Тип	Уп.	Вес	Арт.-№
8AWR	10	0,641	6288 70 4

C Сталь **G** гальванически оцинкованный €/шт.

Клемма подключения заземляющего провода для установки на основании кабельного канала и на разделительных полочках.

В случае неправильного монтажа металлические детали будут находиться под напряжением. Винт клеммы затянуть с усилием не менее 1,2 Нм или обеспечить контакт путем последующей механической обработки.

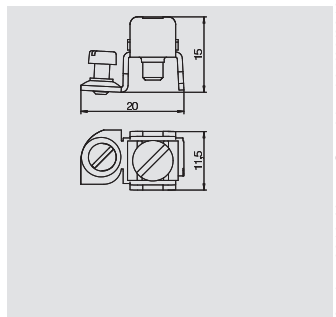

Заглушка напольного кабельного канала AIK

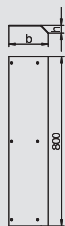

Заглушка

Тип	Длина мм	Ширина мм	Размер b мм	Размер h мм	Высота канала мм	Уп. шт.	Вес кг/100 шт.	Арт.-№
AIKF D 15040	800	150	187	37	40	1	376,000	7404 91 0
AIKF D 20040	800	200	237	37	40	1	472,000	7404 91 6
AIKF D 20070	800	200	266	67	70	1	550,000	7404 92 8
AIKF D 25040	800	250	287	37	40	1	566,000	7404 93 2
AIKF D 25070	800	250	316	67	70	1	644,000	7404 94 4
AIKF D 35075	800	350	421	72	75	1	1124,000	7404 94 8

C Сталь **F** огневое цинкование €/шт.

Крышка напольного кабельного канала AIK, подходит для основания канала AIK/U. Крышка канала крепится с помощью винтов к алюминиевым боковым профилям его основания. Боковые поверхности крышки скошены на 45°.

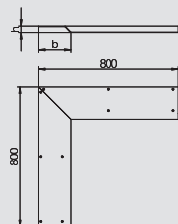

Крышка внутреннего угла

Тип	Длина мм	Ширина мм	Размер b мм	Размер h мм	Высота канала мм	Уп. шт.	Вес кг/100 шт.	Арт.-№
AIKF IEA 15040	800	150	187	37	40	1	754,000	7404 99 6
AIKF IEA 20040	800	200	237	37	40	1	942,000	7405 00 0
AIKF IEA 20070	800	200	266	67	70	1	1090,000	7405 00 4
AIKF IEA 25040	800	250	287	37	40	1	1102,000	7405 00 8
AIKF IAE 25070	800	250	316	67	70	1	1242,000	7404 99 2
AIKF IEA 35075	800	350	421	72	75	1	2202,000	7405 01 2

C Сталь **F** огневое цинкование €/шт.

Крышка из 2-х частей для внутреннего угла напольного канала, подходит для основания кабельного канала AIK/U, с 10 крепежными винтами. Крышка кабельного канала прочно привинчивается к алюминиевым боковым профилям его основания. Боковые поверхности крышки скошены на 45°.

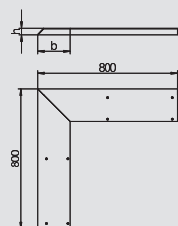

Крышка внешнего угла

Тип	Длина мм	Ширина мм	Размер b мм	Размер h мм	Высота канала мм	Уп. шт.	Вес кг/100 шт.	Арт.-№
AIKF AEA 15040	800	150	187	37	40	1	752,000	7404 88 6
AIKF AEA 20040	800	200	237	37	40	1	941,000	7404 89 0
AIKF AEA 20070	800	200	266	67	70	1	1097,000	7404 89 4
AIKF AEA 25040	800	250	287	37	40	1	1130,000	7404 89 8
AIKF AEA 25070	800	250	316	67	70	1	1286,000	7404 90 2
AIKF AEA 35075	800	350	421	72	75	1	2248,000	7404 90 6

C Сталь **F** огневое цинкование €/шт.

Крышка из 2-х частей для внешнего угла напольного канала, подходит для основания кабельного канала AIK/U, с 10 крепежными винтами. Крышка кабельного канала прочно привинчивается к алюминиевым боковым профилям его основания. Боковые поверхности крышки скошены на 45°.

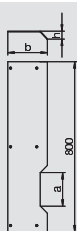

Крышка Т-образного ответвления

Тип	Длина мм	Ширина мм	Размер a мм	Размер b мм	Высота канала мм	Уп. шт.	Вес кг/100 шт.	Арт.-№
AIKF D 15040T150	800	150	150	187	40	1	354,000	7404 91 4
AIKF D 20040T150	800	200	237	37	40	1	449,000	7404 92 0
AIKF D 20040T200	800	200	237	37	40	1	443,000	7404 92 4
AIKF D 25040T150	800	250	287	37	40	1	543,000	7404 93 6
AIKF D 25040T250	800	250	287	37	40	1	532,000	7404 94 0

C Сталь **F** огневое цинкование €/шт.

Крышка с насечками для ответвления кабельного канала AIKA/U высотой 40 мм. Ширина ответвления кабельного канала указана в наименовании типа.



Крышка напольного кабельного канала AIK

Крышка кабельного канала с отверстием для установки напольного бокса Telitank



Тип	Длина мм	Ширина мм	Размер b мм	Размер h мм	Высота канала мм	Уп. шт.	Вес кг/100 шт.	Арт.-№
AIKF DAT 15040	800	150	187	37	40	1	399,340	7404 95 6
AIKF DAT 20040	800	200	237	37	40	1	449,340	7404 96 0
AIKF DAT 25040	800	250	287	37	40	1	550,000	7404 96 4

C Сталь **F** огнеупорное цинкование €/шт.

Крышка для основания кабельного канала AIK/U с отверстием для установки напольного бокса Telitank. Крышка кабельного канала прочно крепится с помощью винтов к алюминиевым боковым профилям основания канала. Боковые поверхности крышки скошены на 45°.

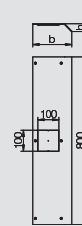

Крышка с отверстием для установки лючка



Тип	Длина мм	Ширина мм	Размер b мм	Размер h мм	Высота канала мм	Уп. шт.	Вес кг/100 шт.	Арт.-№
AIKF DG2 20070	800	200	266	67	70	1	562,000	7404 97 2
AIKF DG2 25070	800	250	316	67	70	1	656,700	7404 97 6

C Сталь **F** огнеупорное цинкование €/шт.

Крышка для основания кабельного канала AIK/U с монтажным отверстием для установки лючка номинального размера 2. Монтажное отверстие закрыто 2-миллиметровой алюминиевой заглушкой. Крышка кабельного канала прочно крепится с помощью винтов к алюминиевым боковым профилям его основания. Боковые поверхности крышки скошены на 45°.

Тип	Длина мм	Ширина мм	Размер b мм	Размер h мм	Высота канала мм	Уп. шт.	Вес кг/100 шт.	Арт.-№
AIKF DG2 2 2007	800	200	266	67	70	1	564,900	7404 79 8
AIKF DG2 2 2507	800	250	316	67	70	1	659,300	7404 80 2

C Сталь **F** огнеупорное цинкование €/шт.

Крышка для основания кабельного канала AIK/U с монтажными отверстиями для установки 2 лючков номинального размера 2. Монтажные отверстия закрыты 2-миллиметровыми алюминиевыми заглушками. Крышка кабельного канала прочно крепится с помощью винтов к алюминиевым боковым профилям его основания. Боковые поверхности крышки скошены на 45°.

Тип	Длина мм	Ширина мм	Размер b мм	Размер h мм	Высота канала мм	Уп. шт.	Вес кг/100 шт.	Арт.-№
AIKF DG4 35075	400	350	421	72	75	1	541,000	7404 98 0

C Сталь **F** огнеупорное цинкование €/шт.

Крышка для основания кабельного канала AIK/U с монтажным отверстием для установки лючка номинального размера 4. Монтажное отверстие закрыто 2-миллиметровой алюминиевой заглушкой. Крышка кабельного канала прочно крепится с помощью винтов к алюминиевым боковым профилям его основания. Боковые поверхности крышки скошены на 45°.

Тип	Длина мм	Ширина мм	Размер b мм	Размер h мм	Высота канала мм	Уп. шт.	Вес кг/100 шт.	Арт.-№
AIKF DG6 35075	400	350	421	67	75	1	510,300	7404 98 4

C Сталь **F** огнеупорное цинкование €/шт.

Крышка для основания кабельного канала AIK/U с монтажным отверстием для установки лючка номинального размера 6. Монтажное отверстие закрыто 2-миллиметровой алюминиевой заглушкой. Крышка кабельного канала прочно крепится с помощью винтов к алюминиевым боковым профилям его основания. Боковые поверхности крышки скошены на 45°.

Тип	Длина мм	Ширина мм	Размер b мм	Размер h мм	Высота канала мм	Уп. шт.	Вес кг/100 шт.	Арт.-№
AIKF DG9 35075	400	350	421	72	75	1	505,000	7404 98 8

C Сталь **F** огнеупорное цинкование €/шт.

Крышка для основания кабельного канала AIK/U с монтажным отверстием для установки лючка номинального размера 9. Монтажное отверстие закрыто 2-миллиметровой алюминиевой заглушкой. Крышка кабельного канала прочно крепится с помощью винтов к алюминиевым боковым профилям его основания. Боковые поверхности крышки скошены на 45°.

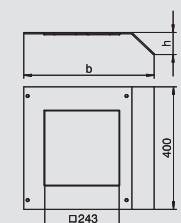
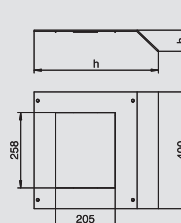
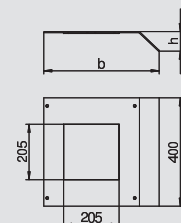
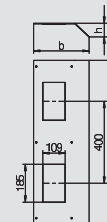
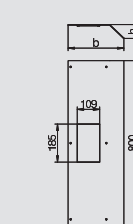

Аксессуары для напольного кабельного канала AIK

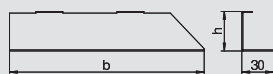

Торцевая заглушка кабельного канала

Тип	Ширина мм	Размер b мм	Размер h мм	Высота канала мм	Уп. шт.	Вес кг/100 шт.	Арт.-№
AIK ESR 15040	150	187	37	40	1	9,500	7404 77 4
AIK ESR 20040	200	237	37	40	1	12,460	7404 77 8
AIK ESR 20070	200	266	67	70	1	18,650	7404 78 2
AIK ESR 25040	250	287	37	40	1	15,000	7404 78 6
AIK ESR 25070	250	316	67	70	1	23,000	7404 79 0
AIK ESR 35075	350	421	72	75	1	31,400	7404 79 4

C Сталь **F** огнеоое цинкование €/шт.

Торцевая заглушка для правого края кабельного канала AIK, с клеммой подключения заземляющего провода.

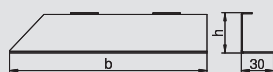

Тип	Ширина мм	Размер b мм	Размер h мм	Высота канала мм	Уп. шт.	Вес кг/100 шт.	Арт.-№
AIK ESL 15040	150	187	37	40	1	9,500	7404 75 0
AIK ESL 20040	200	237	37	40	1	12,460	7404 75 4
AIK ESL 20070	200	266	67	70	1	18,650	7404 75 8
AIK ESL 25040	250	287	37	40	1	15,000	7404 76 2
AIK ESL 25070	250	316	67	70	1	23,000	7404 76 6
AIK ESL 35075	350	421	72	75	1	31,400	7404 77 0

C Сталь **F** огнеоое цинкование €/шт.

Торцевая заглушка для левого края кабельного канала AIK, с клеммой подключения заземляющего провода.

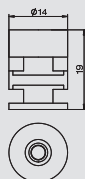

Закладная гайка

Тип	Уп. шт.	Вес кг/100 шт.	Арт.-№
T EM	4	4,600	7408 08 4

Zn литьё из цинкового сплава под давлением €/шт.

Закладная гайка предназначена для крепления напольных боксов Telitank на крышках DAT кабельных каналов EUK, OKA, EBK или AIK. Упаковочная единица 4 шт.



Боковой профиль для кабельного канала AIKU (запасная деталь)

Тип	Длина мм	Уп. м	Вес кг/100 м	Арт.-№
AIKF SP	2400	2,4	42,000	7404 80 6

Алюминий Алюминий €/м

Боковой профиль для опоры крышки, с опорной кромкой для крышки (задний профиль). Для установки в основаниях кабельного канала AIK/F, со сквозной резьбовой канавкой для клеммы подключения заземляющего провода. Запасная деталь.

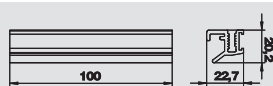

Боковой профиль для кабельных каналов AIKU и AIKA, короткий (запасная деталь)

Тип	Длина мм	Уп. шт.	Вес кг/100 шт.	Арт.-№
AIK SP K	100	1	40,000	7404 81 0

Алюминий Алюминий €/шт.

Боковой профиль для опоры крышки, для установки в основании кабельного канала AIK/F и AIKA (передний профиль). Со сквозной резьбовой канавкой для клеммы подключения заземляющего провода. Запасная деталь.

Ответвление напольного кабельного канала AIK, основание

Ответвление напольного кабельного канала



Тип	Ширина	Длина	Высота канала	Полезное поперечное сечение	Уп.	Вес	Арт.-№
	мм						
AIKA U 15040	150	2400	40	45	2,4	223,100	7404 87 4
AIKA U 20040	200	2400	40	63	2,4	262,400	7404 87 8
AIKA U 25040	250	2400	40	81	2,4	301,700	7404 88 2

C Сталь **F** огневое цинкование €/м

Основание напольного кабельного канала для создания ответвлений, для заглушек/-монтажных крышек с фасками с обеих сторон, для свободного монтажа на полу, с насаживаемыми алюминиевыми боковыми профилями для установки и крепления крышки канала. Высота канала подходит для монтажа напольных боксов Telitank.

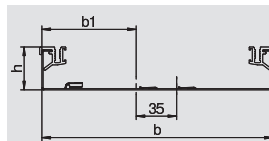

Разделительная полочка



Тип	Длина	Уп.	Вес	Арт.-№
	мм			
AIK 6TW 40	2400	2,4	37,900	7404 82 0

C Сталь **FS** Оцинкованный конвейерным методом €/м

Для произвольного разделения основания кабельного канала.

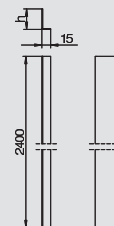

Клемма подключения заземляющего провода



Тип	Уп.	Вес	Арт.-№
8AWR	10	0,641	6288 70 4

C Сталь **G** гальванически оцинкованный €/шт.

Клемма подключения заземляющего провода для установки на основании кабельного канала и на разделительных полочках.

В случае неправильного монтажа металлические детали будут находиться под напряжением. Винт клеммы затянуть с усилием не менее 1,2 Нм или обеспечить контакт путем последующей механической обработки.

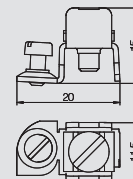

Ответвление напольного кабельного канала AIK, крышка

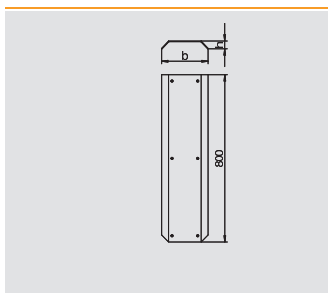

Заглушка для T-образного ответвления

Тип	Длина	Ширина	Размер b	Размер h	Высота канала	Уп. шт.	Вес кг/100 шт.	Арт.-№
	мм	мм	мм	мм				
AIKA AD 15040	800	150	224	37	40	1	466,000	7404 82 8
AIKA AD 20040	800	200	274	37	40	1	560,000	7404 83 2
AIKA AD 25040	800	250	324	37	40	1	655,000	7404 83 6

C Сталь **F** огневое цинкование €/шт.

Крышка ответвления напольного кабельного канала AIKA/U, служит для соединения с AIKF/D-T; в комплекте с 6 винтами.

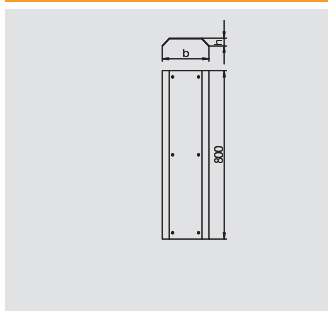

Крышка для ответвления кабельного канала

Тип	Длина	Ширина	Размер b	Размер h	Высота канала	Уп. шт.	Вес кг/100 шт.	Арт.-№
	мм	мм	мм	мм				
AIKA D 15040	800	150	224	37	40	1	470,000	7404 84 0
AIKA D 20040	800	200	274	37	40	1	564,000	7404 84 4
AIKA D 25040	800	250	324	37	40	1	659,000	7404 84 8

C Сталь **F** огневое цинкование €/шт.

Крышка ответвления напольного кабельного канала AIK/A подходит для основания канала AIK/U. Крышка канала крепится с помощью винтов к алюминиевым боковым профилям его основания. Боковые поверхности крышки скошены на 45°.

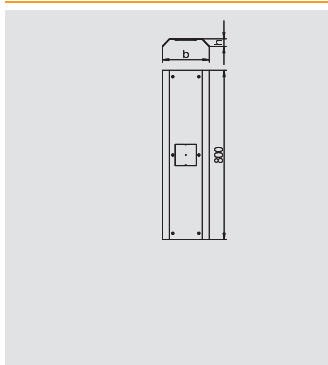

Крышка ответвления кабельного канала с отверстием для установки напольного бокса Telitank

Тип	Длина	Ширина	Размер b	Размер h	Высота канала	Уп. шт.	Вес кг/100 шт.	Арт.-№
	мм	мм	мм	мм				
AIKA DAT 15040	800	150	224	37	40	1	445,000	7404 85 2
AIKA DAT 20040	800	200	274	37	40	1	537,000	7404 85 6
AIKA DAT 25040	800	250	324	37	40	1	636,000	7404 86 0

C Сталь **F** огневое цинкование €/шт.

Крышка для ответвления кабельного канала AIKA/U с отверстием для установки напольного бокса Telitank. Крышка кабельного канала прочно крепится с помощью винтов к алюминиевым боковым профилям основания канала. Боковые поверхности крышки с обеих сторон скошены на 45°.



Аксессуары для ответвления напольного кабельного канала AIK



Торцевая заглушка для ответвления кабельного канала

Тип	Ширина мм	Размер b мм	Размер h мм	Высота канала мм	Уп. шт.	Вес кг/100 шт.	Арт.-№
AIKA ES 15040	150	224	37	40	1	7,500	7404 86 4
AIKA ES 20040	200	274	37	40	1	8,900	7404 86 8
AIKA ES 25040	250	324	37	40	1	10,200	7404 87 0

C Сталь **F** огнеоое цинкование €/шт.

Торцевая заглушка для ответвления кабельного канала AIK, с клеммой подключения заземляющего провода.



Закладная гайка

Тип	Уп. шт.	Вес кг/100 шт.	Арт.-№
T EM	4	4,600	7408 08 4

Zn литьё из цинкового сплава под давлением €/шт.

Закладная гайка предназначена для крепления напольных боксов Telitank на крышках DAT кабельных каналов EUK, OKA, EBK или AIK. Упаковочная единица 4 шт.



Боковой профиль для кабельного канала AIKA (запасная деталь)

Тип	Длина мм	Уп. м	Вес кг/100 м	Арт.-№
AIK SP L	2400	2,4	40,000	7404 81 4

Алюминий Алюминий €/м

Боковой профиль для опоры крышки, для установки в основаниях кабельного канала AIKA (возможность использования с обеих сторон). Со сквозной резьбовой канавкой для клеммы подключения заземляющего провода. Запасная деталь.



Боковой профиль для кабельных каналов AIKU и AIKA, короткий (запасная деталь)

Тип	Длина мм	Уп. шт.	Вес кг/100 шт.	Арт.-№
AIK SP K	100	1	40,000	7404 81 0

Алюминий Алюминий €/шт.

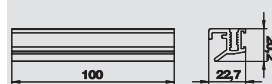

Боковой профиль для опоры крышки, для установки в основании кабельного канала AIK/F и AIKA (передний профиль). Со сквозной резьбовой канавкой для клеммы подключения заземляющего провода. Запасная деталь.

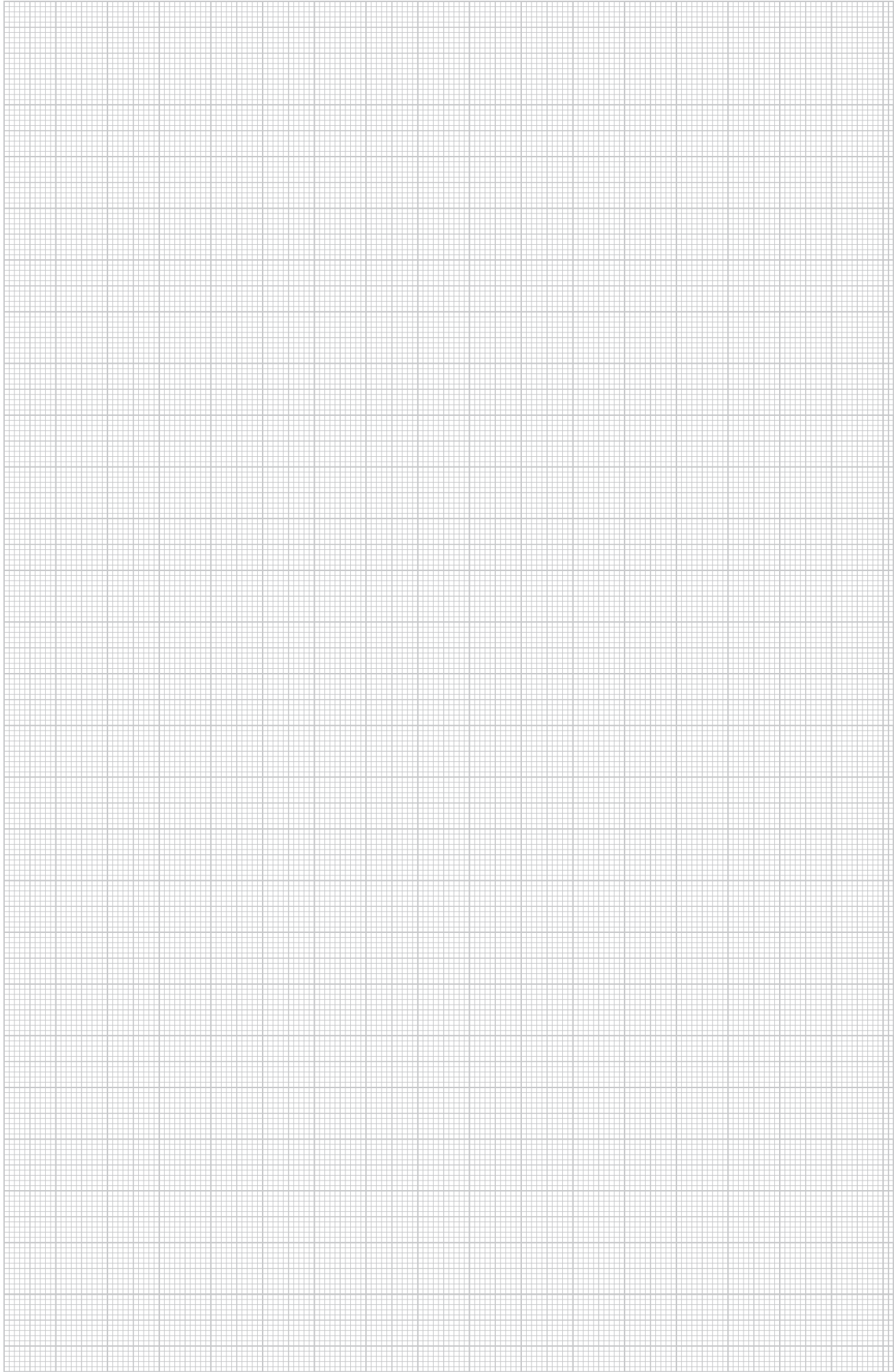





Техническая информация

	Алфавитный указатель	420
	Указатель по артикульным номерам	426
	Указатель по типам	432



А

Адаптер Telitank для монтажа электроустановочных, 372
изделий серии Modul 45 под рамкой S990,
одинарный
Адаптер Telitank для монтажа электроустановочных, 372
изделий серии Modul 45 под рамкой S990, тройной
Анкер для стяжки, 243
Антенная розетка оконечная, ТВ и радио, 410
Антенная розетка оконечная, ТВ, радио и SAT, 410
Антенная розетка проходная, ТВ и радио, 410

Б

Боковой профиль для кабельного канала АИКА, 302
(запасная деталь)
Боковой профиль для кабельного канала АИКУ, 299
(запасная деталь)
Боковой профиль для кабельных каналов АИКУ и, 299, 302
АИКА, короткий (запасная деталь)
Буровая коронка, 383

В

Вакуумный блок FBA-BV200, 417
Вертикальный угол 2-секционный, 206, 208, 210, 276, 278, 280,
287, 289
Вертикальный угол 3-секционный, 207, 209, 211, 276, 278, 280,
287, 289
Винт для крепления крышки, 222
Винтовой анкер, 212
Внешний угол, 250
Внутренний угол, 250
Вставка для диагонального монтажа, 360
электроустановочного изделия серии Modul 45
Вставки и металлические пластины для уменьшения, 313
выемки для фрагмента напольного покрытия в
крышках круглых лючков
Выходное отверстие для двойных полов, 382
Выходное отверстие для монтажа в двойном полу, 380
Выходное отверстие для монтажа в кабельном, 380
канале
Выходное отверстие для монтажа в фальшполу, 380

Д

Держатель, 251
Держатель GTGRAF9, 317
Держатель для установки розеток CEE, 366
Диагональная розетка 33° с заземляющим, 408
контактом, с ключом
Дюбели ОВО, 212

З

Забивной дюбель ОВО, 212
Заглушка, 283, 297, 381, 411-412
Заглушка влагозащитная для монтажного основания, 214
UZD250-3
Заглушка влагозащитная для монтажного основания, 218
UZD350-3
Заглушка для круглого монтажного отверстия в, 222
крышке
Заглушка для лючков и кассетных рамок, 366
Заглушка для монтажного основания UZD250-3, 214
Заглушка для монтажного основания UZD350-3, 218
Заглушка для монтажного отверстия Telitank, 222
Заглушка для полов с влажным типом уборки, без, 382
выемки для фрагмента напольного покрытия
Заглушка для полов с сухим типом уборки, без, 381
выемки для фрагмента напольного покрытия
Заглушка для полов с сухим типом уборки, с, 382
выемкой для фрагмента напольного покрытия
Заглушка для прямоугольного монтажного, 222
отверстия в крышке
Заглушка для Т-образного ответвления, 301
Заглушки, 360
Закладная гайка, 277, 279, 281, 299, 302, 376
Защитные рамки для напольного покрытия, 283
Защитный кожух для модульной рамки, 360-361

К

Кабельный вывод для кассетной рамки, 343
Кабельный канал 2-секционный, 206, 208, 210, 286, 288
Кабельный канал 3-секционный, 206, 208, 210, 286, 288
Кабельный канал закрытый, 276, 278, 280
Кабельный канал ОКВ для прокладки силового, 250
кабеля
Кабельный канал с монтажными отверстиями, 276, 278, 280
Кабельный канал шириной 200 мм, 262, 265
Кабельный канал шириной 300 мм, 262, 265
Кабельный канал шириной 400 мм, 262, 265
Кабельный канал шириной 500 мм, 262, 265
Кабельный канал шириной 600 мм, 262, 265
Картриджный пистолет Pyrosit, 416
Кассетная рамка BEK/F с выемкой для фрагмента, 328
напольного покрытия
Кассетная рамка RK номинального размера 250-3., 326
Применяется в качестве ревизионного люка
Кассетная рамка RKF номинального размера 250-3., 327
с отверстием для тубуса
Кассетная рамка RKF номинального размера 350-3., 327
с отверстием для тубуса
Кассетная рамка RKS номинального размера 250-3., 326
с отверстием для кабельного вывода
Кассетная рамка RKS номинального размера 350-3., 327
с отверстием для кабельного вывода
Кассетная рамка для, RK номинального размера, 326
350-3. Применяется в качестве ревизионного люка
Кассетные рамки, 244
Квадратный лючок для установки в стяжке высотой, 268, 318
55 мм
Клемма подключения заземляющего провода, 222, 244, 251, 296,
300
Ключ, 409
Ключ для быстрого отсоединения, 222
Кольцо для увеличения высоты монтажного, 380
основания
Комплект для ответвления кабельного канала (Т-, 242
образного и крестообразного)
Комплект для ответвления кабельного канала, 243
налево, высота 40 - 150 мм
Комплект для ответвления кабельного канала, 243
налево, высота 40 - 240 мм
Комплект для ответвления кабельного канала, 242
направо, высота 40 - 150 мм
Комплект для ответвления кабельного канала, 242
направо, высота 40 - 240 мм
Комплект надставок для увеличения высоты, 213-214
монтажных оснований UZD/UGD250-3 с 70 до 125
мм
Комплект надставок для увеличения высоты, 218
монтажных оснований UZD/UGD350-3 с 70 до 125
мм
Комплект надставок для увеличения высоты, 214
монтажных оснований UZD250-3 со 115 до 170 мм
Комплект надставок для увеличения высоты, 214
монтажных оснований UZD250-3 со 165 до 220 мм
Комплект надставок для увеличения высоты, 218
монтажных оснований UZD350-3 со 115 до 170 мм
Комплект надставок для увеличения высоты, 218
монтажных оснований UZD350-3 со 165 до 220 мм
Комплект огнестойких материалов Pyrosit FBS90 в, 416
чемодане
Комплект смесительных трубок Pyrosit, 416
Корпус компьютерной розетки серии Modul 45 для, 410
телекоммуникационных модулей с суппортом
Корпус компьютерной розетки тип А, ширина 1/1, 271, 321
модуля
Корпус компьютерной розетки тип F, ширина 1/1, 272, 322
модуля
Корпус компьютерной розетки тип PA, ширина 1/1, 272, 322
модуля
Корпус компьютерной розетки тип B, ширина 1/1, 271, 321
модуля
Корпус компьютерной розетки тип EP, ширина 1/1, 271, 321
модуля
Корпус компьютерной розетки тип C, ширина 1/1, 271, 321
модуля

К

Крепежный винт, 314
 Крепежный зажим, 286, 288
 Крепежный уголок для гибкого канала, 309, 314
 Крепежный уголок для соединения гибкого канала с лючком GESRM2, 390
 Круглый лючок для установке в стяжке высотой 55, 268, 318 мм
 Крышка внешнего угла, 297
 Крышка внутреннего угла, 297
 Крышка глухая, 800 мм, 244
 Крышка глухая, с фиксатором, 800 мм, 244
 Крышка для ответвления кабельного канала, 301
 Крышка кабельного канала с отверстием для установки напольного бокса Telitank
 Крышка монтажного основания номинального размера 250-3 с отверстием для установки лючка GES2, 215
 Крышка монтажного основания номинального размера 250-3 с отверстием для установки лючка GES4, 215
 Крышка монтажного основания номинального размера 250-3 с отверстием для установки лючка GES6, 215
 Крышка монтажного основания номинального размера 250-3 с отверстием для установки лючка GES9, 215
 Крышка монтажного основания номинального размера 250-3 с отверстием для установки лючка GESR4, 215
 Крышка монтажного основания номинального размера 250-3 с отверстием для установки лючка GESRM2, 214
 Крышка монтажного основания номинального размера 250-3 с отверстием для установки напольного бокса Telitank
 Крышка монтажного основания номинального размера 350-3 с отверстием для установки лючка GES4, 219
 Крышка монтажного основания номинального размера 350-3 с отверстием для установки лючка GES6, 219
 Крышка монтажного основания номинального размера 350-3 с отверстием для установки лючка GES9, 220
 Крышка монтажного основания номинального размера 350-3 с отверстием для установки лючка GESR4, 219
 Крышка монтажного основания номинального размера 350-3 с отверстием для установки лючка GESR7, 219
 Крышка монтажного основания номинального размера 350-3 с отверстием для установки лючка GESR9, 220
 Крышка монтажного основания номинального размера 350-3 с отверстием для установки лючка GESRM2, 219
 Крышка монтажного основания номинального размера 350-3 с отверстием для установки напольного бокса Telitank
 Крышка ответвления кабельного канала с отверстием для установки напольного бокса Telitank, 301
 Крышка с отверстием для установки лючка, 298
 Крышка с отверстием для установки лючка GES4,, 245
 400 мм
 Крышка с отверстием для установки лючка GES4,, 245
 800 мм
 Крышка с отверстием для установки лючка GES6,, 245
 400 мм
 Крышка с отверстием для установки лючка GES6,, 245
 800 мм
 Крышка с отверстием для установки лючка GES9,, 245
 400 мм
 Крышка с отверстием для установки лючка GES9,, 245
 800 мм
 Крышка с отверстием для установки лючка GESR9,, 246
 400 мм

К

Крышка с отверстием для установки лючка GESR9,, 246
 800 мм
 Крышка с отверстием для установки напольного бокса Telitank, 283
 Крышка с отверстием для установки напольного бокса Telitank, 400 мм
 Крышка с отверстием для установки напольного бокса Telitank, 800 мм
 Крышка Т-образного ответвления, 297

Л

Лючок GE2V, 384
 Лючок GES2 универсальный, 306
 Лючок GES2DB для установки в двойном полу, 306
 Лючок GES4 универсальный, 306
 Лючок GES4DB для установки в двойном полу, 306
 Лючок GES4M10DB для установки в двойном полу, 307
 Лючок GES4M10 универсальный, 307
 Лючок GES6 универсальный, 307
 Лючок GES6DB для установки в двойном полу, 307
 Лючок GES6M10DB для установки в двойном полу, 308
 Лючок GES6M10 универсальный, 307
 Лючок GES9 универсальный, 308
 Лючок GES9M10DB для установки в двойном полу, 308
 Лючок GES9M10 универсальный, 308
 Лючок GESR4 универсальный, 311
 Лючок GESR7 универсальный, 311
 Лючок GESR9 с защитной рамкой для напольного покрытия, 312
 Лючок GESR9 универсальный, 312
 Лючок GESR9/10 универсальный, 312
 Лючок GESRA7/10, 312
 Лючок GESRA7D, 311
 Лючок GESRA7DM, 311
 Лючок GESRA9/10, 313
 Лючок GESRM2 с защитной рамкой, для установки в двойном и фальшполу, 387
 Лючок GESRM2 с защитной рамкой, для установки в монтажных основаниях UZD/UDL, 386
 Лючок GESRM2 с рамкой для стыковки с напольным покрытием, для установки в монтажных основаниях UZD/UDL, 388
 Лючок UDHome4, 391
 Лючок UDHome9, 391
 Лючок для установки в полах с влажным типом уборки, с защитной рамкой для напольного покрытия, 316
 Лючок для установки в полах с влажным типом уборки, с рамкой для стыковки с напольным покрытием, 316

М

Маркировочная табличка, 416
 Мини-лючок для установки в полах с влажным типом уборки, 381
 Мини-лючок для установки в полах с сухим типом уборки, 381
 Модуль защиты от перенапряжения для модульных рамок MT3 и MT4, 409
 Модуль защиты от перенапряжения для монтажных коробок GB2 и GB3, 409
 Модульная рамка MT4 для монтажа в открываемых кабельных каналах ОКВ, устанавливаемых вровень со стяжкой, 252
 Модульная рамка для 3-х электроустановочных изделий серии Modul-45, системная длина 165 мм, 360
 Модульная рамка для 4-х электроустановочных изделий серии Modul-45, системная длина 208 мм, 360
 Модульная рамка для электроустановочных изделий серии Modul 45, 394-395
 Модульная рамка с защитным кожухом для электроустановочных изделий серии Modul 45, 257, 361
 Монтажная коробочка GB2, 356
 Монтажная коробочка GB2 с отверстием на дне, 356

М

Монтажная коробка GB3, 256, 357
 Монтажная коробка GB3 с отверстием на дне, 358
 Монтажная коробка для напольного бокса Telitank, 371
 T4L
 Монтажная крышка DUG350-3R9 с отверстием для, 317
 установки лючка GRAF9
 Монтажная рамка ACO, 365
 Монтажная рамка S990 с полем для надписи, 373
 Монтажная рамка для 3-х одинарных розеток серии, 268, 318
 Modul 45
 Монтажная рамка для 4-х одинарных розеток серии, 268, 318
 Modul 45
 Монтажная рамка для выключателя LS для, 366
 установки в монтажной коробке
 Монтажная рамка для установки розеток серии, 269, 319
 Modul 45 в комбинации "двойная + двойная"
 Монтажная рамка для установки розеток серии, 268, 318
 Modul 45 в комбинации "тройная + одинарная"
 Монтажная рамки S990, 373
 Монтажная секция с крышкой для установки лючка, 239
 GES4, высота 100-150 мм
 Монтажная секция с крышкой для установки лючка, 230
 GES4, высота 40-140 мм
 Монтажная секция с крышкой для установки лючка, 230
 GES4, высота 40-240 мм
 Монтажная секция с крышкой для установки лючка, 239
 GES4, высота 60-110 мм
 Монтажная секция с крышкой для установки лючка, 239
 GES6, высота 100-150 мм
 Монтажная секция с крышкой для установки лючка, 230
 GES6, высота 40-140 мм
 Монтажная секция с крышкой для установки лючка, 230
 GES6, высота 40-240 мм
 Монтажная секция с крышкой для установки лючка, 239
 GES6, высота 60-110 мм
 Монтажная секция с крышкой для установки лючка, 240
 GES9, высота 100-150 мм
 Монтажная секция с крышкой для установки лючка, 230
 GES9, высота 40-140 мм
 Монтажная секция с крышкой для установки лючка, 231
 GES9, высота 40-240 мм
 Монтажная секция с крышкой для установки лючка, 239
 GES9, высота 40-70 мм
 Монтажная секция с крышкой для установки лючка, 240
 GES9, высота 60-110 мм
 Монтажная секция с крышкой для установки лючка, 263, 266
 GES9/55
 Монтажная секция с крышкой для установки лючка, 240
 GESR9, высота 100-150 мм
 Монтажная секция с крышкой для установки лючка, 231
 GESR9, высота 40-140 мм
 Монтажная секция с крышкой для установки лючка, 231
 GESR9, высота 40-240 мм
 Монтажная секция с крышкой для установки лючка, 240
 GESR9, высота 40-70 мм
 Монтажная секция с крышкой для установки лючка, 240
 GESR9, высота 60-110 мм
 Монтажная секция с крышкой для установки лючка, 263, 266
 GESR9/55
 Монтажное основание, 282
 Монтажное основание UDL, 380
 Монтажное основание UGD250-3 для круглых, 213
 лючков, для стяжки высотой 70-125 мм
 Монтажное основание UGD250-3 для лючка, 267
 GES9/55
 Монтажное основание UGD250-3 для, 213
 прямоугольных лючков, для стяжки высотой 70-125
 мм
 Монтажное основание UGD350-3 для круглых, 217
 лючков, для стяжки высотой 70-125 мм
 Монтажное основание UGD350-3 для лючка, 267
 GES9/55
 Монтажное основание UGD350-3 для лючка, 267
 GESR9/55

М

Монтажное основание UGD350-3 для, 217
 прямоугольных лючков, для стяжки высотой 70-125
 мм
 Монтажное основание UZD250-3 для стяжки, 213
 высотой 115-170 мм
 Монтажное основание UZD250-3 для стяжки, 213
 высотой 165-220 мм
 Монтажное основание UZD250-3 для стяжки, 213
 высотой 70-125 мм
 Монтажное основание UZD250-3 с отверстиями для, 213
 ввода электромонтажных труб, для стяжки высотой
 70-125 мм
 Монтажное основание UZD350-3 для стяжки, 217
 высотой 115-170 мм
 Монтажное основание UZD350-3 для стяжки, 217
 высотой 165-220 мм
 Монтажное основание UZD350-3 для стяжки, 217
 высотой 70-125 мм
 Монтажное основание UZD350-3 с отверстиями для, 217
 ввода электромонтажных труб, для стяжки высотой
 70-125 мм
 Монтажное основание для лючка GESRM2, 389
 Монтажный ключ BAB80, 383
 Монтажный ключ BABF80, 383
 Монтажный комплект для основания UZD250-3, 328, 349
 Монтажный комплект для основания UZD350-3, 328, 349
 Муфта LWL с суппортом, 411

Н

Накладка для монтажной коробки GB3, 256-257, 358-359
 Накладка для напольного бокса Telitank T12L, 374-376
 Накладка для напольного бокса Telitank T4B, 370-371
 Накладка для напольных боксов Telitank T4L/T8NL, 372-373
 Накладки для монтажа электроустановочных, 380
 изделий
 Накладки для монтажных коробок GB2, 356-357
 Напольный бокс Telitank T12L, 374
 Напольный бокс Telitank T4B, 370
 Напольный бокс Telitank T4L, 371
 Напольный бокс Telitank T8NL, 371
 Напольный кабельный канал, высота 40 мм, 296
 Напольный кабельный канал, высота 70 мм, 296
 Напольный кабельный канал, высота 75 мм, 296
 Насадка для вбивания дюбелей с защитой для рук, 212
 Насадка для монтажного основания размером 250, 292
 Насадка для монтажного основания размером 350, 292
 Насадка на монтажное основание размером 250, 292
 Насадка на монтажное основание размером 350, 292
 Настенная табличка, 417
 Нивелирующий уголок для монтажного основания, 338, 342
 UGD250-3
 Нивелирующий уголок для монтажного основания, 338, 342
 UGD350-3

О

Огнестойкая пена Pyrosit FBS90, 416
 Огнестойкая шпатлевка FBA-SP в картридже, 417
 Опалубка, 403
 Опора, 286, 288
 Опора крышки для канала шириной 400, 500 и 600, 232, 241, 263,
 мм 266
 Основание 250, 290-291
 Основание 250 с опалубкой, 290-291
 Основание 350, 290
 Основание 350 с опалубкой, 290-291
 Ответвление напольного кабельного канала, 300

П

Пеноблок FBA-B200, 417
 Плоский уплотнитель, 243
 Подъемное устройство, 246
 Подъемные устройства, 344
 Поле для надписи, 257, 359

П

Полотно пилы, 383
 Профиль для стыковки с напольным покрытием, 243
 Прямая розетка 0° с заземляющим контактом, 407
 Прямая розетка 0° с заземляющим контактом, с, 407
 ключом
 Прямая розетка 0° серии Modul 45, датский стандарт, 409

Р

Разделительная перегородка, 241, 251, 257, 359
 Разделительная перегородка вертикальная, для, 269, 319
 модульной рамки
 Разделительная перегородка для модульной рамки, 361
 Разделительная перегородка для напольного бокса, 376
 Telitank T12L
 Разделительная перегородка для напольного бокса, 371
 Telitank T4B
 Разделительная перегородка для напольного бокса, 373
 Telitank T4L/T8NL
 Разделительная полочка, 296, 300
 Разделительная полочка для кабельного канала, 296
 высотой 75 мм
 Рамка для стыковки с напольным покрытием, 283
 Распределитель в полу силовой UVS, с, 398
 фиксированным подключением
 Распределитель в полу силовой UVS, со штекерным, 398-399
 разъемом
 Распределительный блок 3-полюсный, 402
 Распределительный блок 3-полюсный, Т-образный, 402
 Ревизионный люк ZES4, 309
 Ревизионный люк ZES6, 309
 Ревизионный люк ZES9, 309
 Ревизионный люк ZES9/10, 310
 Ревизионный люк ZESR4, 314
 Ревизионный люк ZESR7, 314
 Ревизионный люк ZESR9, 315
 Ревизионный люк ZESRA7, 314
 Ревизионный люк для монтажа полуколонны, 310
 Регулируемая по высоте кассетная рамка RKFN, 330
 номинального размера 4, с отверстием для тубуса
 Регулируемая по высоте кассетная рамка RKFN, 330-331
 номинального размера 9, с отверстием для тубуса
 Регулируемая по высоте кассетная рамка, 337-338
 RKFNNUZD3 номинального размера 4, с отверстием
 для тубуса
 Регулируемая по высоте кассетная рамка, 338
 RKFNNUZD3 номинального размера 9, с отверстием
 для тубуса
 Регулируемая по высоте кассетная рамка RKFR, 334
 номинального размера R4, с отверстием для тубуса
 Регулируемая по высоте кассетная рамка RKFR, 334
 номинального размера R7, с отверстием для тубуса
 Регулируемая по высоте кассетная рамка RKFR, 334-335
 номинального размера R9, с отверстием для тубуса
 Регулируемая по высоте кассетная рамка, 341
 RKFRNUZD3 номинального размера R4, с
 отверстием для тубуса
 Регулируемая по высоте кассетная рамка, 341
 RKFRNUZD3 номинального размера R7, с
 отверстием для тубуса
 Регулируемая по высоте кассетная рамка, 342
 RKFRNUZD3 номинального размера R9, с
 отверстием для тубуса
 Регулируемая по высоте кассетная рамка RKN, 329
 номинального размера 4. Применяется в качестве
 ревизионного люка
 Регулируемая по высоте кассетная рамка RKN, 329
 номинального размера 9. Применяется в качестве
 ревизионного люка
 Регулируемая по высоте кассетная рамка RKNNUZD3, 336
 номинального размера 4. Применяется в качестве
 ревизионного люка
 Регулируемая по высоте кассетная рамка RKNNUZD3, 336
 номинального размера 9. Применяется в качестве
 ревизионного люка

Р

Регулируемая по высоте кассетная рамка RKR, 332
 номинального размера R4. Применяется в качестве
 ревизионного люка
 Регулируемая по высоте кассетная рамка RKR, 332
 номинального размера R7. Применяется в качестве
 ревизионного люка
 Регулируемая по высоте кассетная рамка RKR, 332
 номинального размера R9. Применяется в качестве
 ревизионного люка
 Регулируемая по высоте кассетная рамка, 339
 RKRNUZD3 номинального размера R4.
 Применяется в качестве ревизионного люка
 Регулируемая по высоте кассетная рамка, 339
 RKRNUZD3 номинального размера R7.
 Применяется в качестве ревизионного люка
 Регулируемая по высоте кассетная рамка, 339-340
 RKRNUZD3 номинального размера R9.
 Применяется в качестве ревизионного люка
 Регулируемая по высоте кассетная рамка RKSN, 329
 номинального размера 4, с кабельным выводом
 Регулируемая по высоте кассетная рамка RKSN, 330
 номинального размера 9, с кабельным выводом
 Регулируемая по высоте кассетная рамка, 337
 RKSNUZD3 номинального размера 4, с кабельным
 выводом
 Регулируемая по высоте кассетная рамка, 337
 RKSNUZD3 номинального размера 9, с кабельным
 выводом
 Регулируемая по высоте кассетная рамка RKSR, 333
 номинального размера R4, с кабельным выводом
 Регулируемая по высоте кассетная рамка RKSR, 333
 номинального размера R7, с кабельным выводом
 Регулируемая по высоте кассетная рамка RKSR, 333
 номинального размера R9, с кабельным выводом
 Регулируемая по высоте кассетная рамка, 340
 RKSRNUZD3 номинального размера R4, с
 кабельным выводом
 Регулируемая по высоте кассетная рамка, 340
 RKSRNUZD3 номинального размера R7, с
 кабельным выводом
 Регулируемая по высоте кассетная рамка, 340-341
 RKSRNUZD3 номинального размера R9, с
 кабельным выводом
 Регулируемая по высоте опора, 243
 Регулируемая по высоте опора RKNEV, 331, 335
 Регулируемая по высоте опора для крышки, 263-264
 Регулируемая по высоте опора для крышки, высота, 232
 100-175 мм
 Регулируемая по высоте опора для крышки, высота, 232
 170-245 мм
 Регулируемая по высоте опора для крышки, высота, 232
 40-70 мм
 Регулируемая по высоте опора для крышки, высота, 232
 60-110 мм
 Регулируемая по высоте усиленная кассетная рамка, 352
 RKFNLSL, с отверстием для тубуса
 Регулируемая по высоте усиленная кассетная рамка, 350
 RKFRSL, с отверстием для тубуса
 Регулируемая по высоте усиленная кассетная рамка, 352
 RKNSL, глухая
 Регулируемая по высоте усиленная кассетная рамка, 350
 RKRSLSL, глухая
 Регулируемые по высоте опоры RKNEV, 351, 353
 Резьбовая втулка для регулируемой по высоте, 344
 кассетной рамки
 Резьбовые втулки для кассетных рамок, 344
 Розетка диагональная 33° с заземляющим, 270-271, 320-321,
 контактом 361-362, 406
 Розетка диагональная 33°, с заземляющим, 408
 контактом
 Розетка прямая 0° с заземляющим контактом, 270, 320, 406
 Розетка с заземляющим контактом серии Modul, 252, 394
 45connect
 Розетка серии Modul 45, швейцарский стандарт, 409
 Розетки диагональные 33° с заземляющим, 258
 контактом

С

Сверлильный кондуктор, 383
 Секция кабельного канала глухая, высота 100-150, 233 мм
 Секция кабельного канала глухая, высота 40-140 мм, 226
 Секция кабельного канала глухая, высота 40-240 мм, 226
 Секция кабельного канала глухая, высота 40-70 мм, 233
 Секция кабельного канала глухая, высота 60-110 мм, 233
 Секция кабельного канала глухая, с фиксатором,, 234
 высота 100-150 мм
 Секция кабельного канала глухая, с фиксатором,, 226
 высота 40-140 мм
 Секция кабельного канала глухая, с фиксатором,, 226
 высота 40-240 мм
 Секция кабельного канала глухая, с фиксатором,, 233
 высота 40-70 мм
 Секция кабельного канала глухая, с фиксатором,, 234
 высота 60-110 мм
 Секция кабельного канала с крышкой для установки, 236
 лючка GES4, высота 100-150 мм
 Секция кабельного канала с крышкой для установки, 227
 лючка GES4, высота 40-140 мм
 Секция кабельного канала с крышкой для установки, 228
 лючка GES4, высота 40-240 мм
 Секция кабельного канала с крышкой для установки, 235
 лючка GES4, высота 60-110 мм
 Секция кабельного канала с крышкой для установки, 236
 лючка GES6, высота 100-150 мм
 Секция кабельного канала с крышкой для установки, 228
 лючка GES6, высота 40-140 мм
 Секция кабельного канала с крышкой для установки, 228
 лючка GES6, высота 40-240 мм
 Секция кабельного канала с крышкой для установки, 236
 лючка GES6, высота 60-110 мм
 Секция кабельного канала с крышкой для установки, 237
 лючка GES9, высота 100-150 мм
 Секция кабельного канала с крышкой для установки, 228
 лючка GES9, высота 40-140 мм
 Секция кабельного канала с крышкой для установки, 229
 лючка GES9, высота 40-240 мм
 Секция кабельного канала с крышкой для установки, 236
 лючка GES9, высота 40-70 мм
 Секция кабельного канала с крышкой для установки, 237
 лючка GES9, высота 60-110 мм
 Секция кабельного канала с крышкой для установки, 238
 лючка GESR9, высота 100-150 мм
 Секция кабельного канала с крышкой для установки, 229
 лючка GESR9, высота 40-140 мм
 Секция кабельного канала с крышкой для установки, 229
 лючка GESR9, высота 40-240 мм
 Секция кабельного канала с крышкой для установки, 237
 лючка GESR9, высота 40-70 мм
 Секция кабельного канала с крышкой для установки, 237
 лючка GESR9, высота 60-110 мм
 Секция кабельного канала с крышкой для установки, 235
 напольного бокса Telitank, высота 100-150 мм
 Секция кабельного канала с крышкой для установки, 227
 напольного бокса Telitank, высота 40-140 мм
 Секция кабельного канала с крышкой для установки, 227
 напольного бокса Telitank, высота 40-240 мм
 Секция кабельного канала с крышкой для установки, 234
 напольного бокса Telitank, высота 40-70 мм
 Секция кабельного канала с крышкой для установки, 235
 напольного бокса Telitank, высота 60-110 мм
 Секция кабельного канала со щеточной планкой, 250
 Система суппортов для установки, 362
 телекоммуникационных модулей
 Скоба для прокладки кабеля, 313
 Соединитель, 206, 208, 210, 276, 278, 280, 286, 288
 Соединитель кабельных каналов, 212
 Соединитель канала для прокладки силового, 251
 кабеля
 Соединитель секций кабельного канала со, 251
 щеточной планкой
 Соединитель серии Modul 45connect, 252, 394
 Соединительный адаптер прямой, штекер, 252

С

Соединительный кабель 3-жильный, ПВХ, с, 253, 399
 поперечным сечением 1,5 мм²
 Соединительный кабель, 3-жильный, не содержит, 254, 400-401
 галогенов, с поперечным сечением 2,5 мм²
 Соединительный кабель, 3-жильный, ПВХ, с, 253-254, 400
 поперечным сечением 2,5 мм²
 Суппорт для монтажной рамки, 362-365
 Суппорт для установки телекоммуникационных, 389-390
 модулей в лючках GESRM2
 Суппорт для установки телекоммуникационных, 384-385
 модулей в лючке GE2V
 Суппорт для установки телекоммуникационных, 269-270, 319-320
 модулей в модульной рамке Система 55

Т

Телекоммуникационные модули Snap-In, 385
 Телекоммуникационный модуль Snap-In, кат. 5е., 365, 390
 незранированный
 Телекоммуникационный модуль Snap-In, кат. 5е., 365, 390
 экранированный
 Телекоммуникационный модуль Snap-In, кат. 6., 365, 390
 незранированный
 Телекоммуникационный модуль Snap-In, кат. 6., 365, 390
 экранированный
 Телекоммуникационный модуль с суппортом, кат. 5е, 411
 Телекоммуникационный модуль с суппортом, кат., 411
 5е, экранированный
 Телекоммуникационный модуль с суппортом, кат. 6, 411
 Телекоммуникационный модуль с суппортом, кат. 6., 411
 экранированный
 Телефонная розетка, система TAE, 410
 Т-образная секция, 250
 Торцевая заглушка для ответвления кабельного, 302
 канала
 Торцевая заглушка кабельного канала, 206, 208, 210, 250, 276,
 278, 280, 299
 Торцевая заглушка кабельного канала OKA, 264, 266
 Торцевая заглушка кабельного канала, высота 40-, 242
 150 мм
 Торцевая заглушка кабельного канала, высота 40-, 242
 240 мм
 Тубус для кассетных рамок с регулируемой и, 343
 фиксированной высотой
 Тубус для лючка GRAF9 (запасная деталь), 317

У

Угловая заглушка T4L/T8NL с углублением, 374
 Угловая заглушка T4L/T8NL, с выступом, 374
 Уголок для соединения кабельных каналов, 212
 (проводящий)
 Удлинитель раstra, 308, 313, 328
 Укомплектованная модульная рамка MT3, 395
 Укомплектованная модульная рамка MT4, 395
 Укомплектованная модульная рамка MT4 с защитой, 395
 от перенапряжения
 Укомплектованная монтажная коробка GB2, 396
 Укомплектованная монтажная коробка GB2 с, 396
 защитой от перенапряжения
 Укомплектованная монтажная коробка GB3, 397
 Укомплектованная монтажная коробка GB3 с, 397
 защитой от перенапряжения
 Уплотнитель в виде рамки, 223
 Уплотнитель крышки, 251
 Уплотнитель крышки для канала шириной 200 и 300, 232, 241,
 263, 266
 мм
 Упор для регулируемой по высоте кассетной рамки, 345
 Усиленная кассетная рамка RKFSL с отверстием, 348
 для тубуса, класс нагрузки 1
 Усиленная кассетная рамка RKFSL с отверстием, 349
 для тубуса, класс нагрузки 2
 Усиленная кассетная рамка RKSL глухая, класс, 348
 нагрузки 1
 Усиленная кассетная рамка RKSL глухая, класс, 348
 нагрузки 2

У

Усиленная крышка для монтажных оснований, 216
 номинального размера 250-3/4
 Усиленная крышка для монтажных оснований, 216
 номинального размера 250-3R4
 Усиленная крышка для монтажных оснований, 220
 номинального размера 350-3/4
 Усиленная крышка для монтажных оснований, 220
 номинального размера 350-3/9
 Усиленная крышка для монтажных оснований, 220
 номинального размера 350-3R4
 Усиленная крышка для монтажных оснований, 221
 номинального размера 350-3R7
 Усиленная крышка для монтажных оснований, 221
 номинального размера 350-3R9
 Усиленная крышка с отверстием для установки, 317
 лючка GRAF9
 Усиленная монтажная крышка для квадратных, 352-353
 кассетных рамок
 Усиленная монтажная крышка для круглых, 351
 кассетных рамок
 Усиленная опора DSSL, 349, 351, 353

Ф

Фиксатор для разгрузки кабеля натяжения, для, 376
 установки в напольных боксах T4B и T12L
 Фиксатор для разгрузки кабеля от натяжения, 360, 376
 Фиксатор для разгрузки кабеля от натяжения серии, 255, 394
 Modul 45connect
 Фиксатор для разгрузки кабеля от натяжения, для, 362
 установки в монтажной рамке

Ц

Цилиндрическая коронка, 383

Ш

Штекер 3-полюсный, винтовое соединение, 401
 Штекер 3-полюсный, пружинное соединение, 401-402
 Штекер 5-полюсный, винтовое соединение, 402
 Штекерный адаптер серии Modul 45connect, 394

Указатель по артикульным номерам

Структура кода EAN: Код страны **40** Код производителя **1219** (для артикулов, номера которых начинаются с **0**, предусмотрено: **1010**) Индивидуальный

Код EAN	Арт.-№	Цена	Стр.	Код EAN	Арт.-№	Цена	Стр.	Код EAN	Арт.-№	Цена	Стр.	Код EAN	Арт.-№	Цена	Стр.
5669197	2351 05 6	€/100 шт.	212	5122869	6108 13 3	€/шт.	253	6597376	6117 02 9	€/шт.	270	6237319	6117 74 0	€/шт.	411
5229513	2351 06 4		212	5122876	6108 13 4		253	6459018	6117 04 1		258				
				5122883	6108 13 5		253	6459070	6117 04 3		258	5696896	6119 20 2		271
		€/шт.		5122920	6108 13 6		253	6459131	6117 04 5		258	5696957	6119 20 8		271
5851417	3031 50 0		212	5122937	6108 13 7		253	6459377	6117 04 7		258	5696988	6119 21 4		271
				5122944	6108 13 8		253	6213139	6117 04 9		406	5697015	6119 22 0		272
		€/100 шт.		5122982	6108 13 9		253	6459551	6117 05 2		258	5697046	6119 22 6		272
5851059	3105 01 6		212	5123064	6108 15 0		253	6459612	6117 05 4		258	5697077	6119 23 2		271
5851110	3105 02 4		212	5123101	6108 15 1		253	6459674	6117 05 6		258				
5851172	3105 03 2		212	5123118	6108 15 2		253	6459735	6117 05 8		258	5670865	6119 85 0		252
				5123125	6108 15 3		253	6213191	6117 06 0		406	5670872	6119 85 2		252
5963929	3498 10 7		212	5123163	6108 15 4		253	6459797	6117 06 3		258	5670889	6119 85 4		252
				5123170	6108 15 5		253	6459858	6117 06 5		258	5670896	6119 85 6		252
				5123187	6108 15 6		253	6459971	6117 06 7		258	5670902	6119 85 8		252
		€/шт.		5123224	6108 15 7		253	6460038	6117 06 9		258	5670919	6119 86 0		252
5613596	5092 47 2		409	5123231	6108 15 8		253	6213436	6117 07 1		406				
				5123248	6108 15 9		253					5149101	6288 70 4		222
				5123286	6108 16 0		253	5437925	6117 07 4		252				
5364184	6106 67 7		407	5123293	6108 16 1		253	5437932	6117 07 6		252				
5364252	6106 68 7		407	5123309	6108 16 2		253	5437949	6117 07 8		252	5428190	7202 32 2		417
5364368	6106 69 7		407	5123347	6108 16 3		253	5437970	6117 08 0		252	5428206	7202 50 6		417
5364436	6106 70 7		408	5123354	6108 16 4		253	5437987	6117 08 2		252	5428220	7202 51 6		417
5364504	6106 71 7		408	5123422	6108 17 5		254	6460090	6117 10 2		407				
5364597	6106 72 7		408	5123453	6108 17 6		254	6460151	6117 10 4		407	5448259	7205 42 5		416
5364610	6106 73 5		409	5123460	6108 17 7		254	6460212	6117 10 6		407				
				5123477	6108 17 8		254	6460274	6117 10 8		407	5650904	7208 22 1		416
				5123484	6108 17 9		254	6460335	6117 11 1		407	5650911	7208 22 5		416
5120957	6107 00 2		373	5123514	6108 18 0		254	6460458	6117 11 3		407	5650928	7208 22 9		416
5121022	6107 05 2		373	5123521	6108 18 1		254	6188956	6117 11 5		407			€/т.е.	
5121084	6107 10 2		373	5123538	6108 18 2		254	6189014	6117 11 7		407	5650935	7208 23 3		416
5121183	6107 15 2		373	5123545	6108 18 3		254	6189076	6117 12 3		407				
5121244	6107 20 2		373	5123552	6108 18 4		254	6189311	6117 12 5		407				
5121305	6107 25 2		373	5123569	6108 18 5		254	6189373	6117 12 7		407			€/шт.	
				5123576	6108 18 6		254	6189618	6117 12 9		407	5626824	7368 38 4		384
5699767	6107 80 1		409	5123590	6108 18 7		254	6189793	6117 14 0		408	6020652	7368 59 3		344
				5123606	6108 18 8		254	6189854	6117 14 2		408				
				5123613	6108 18 9		254	6287291	6117 14 4		408			€/м	
5122265	6108 00 0		398	5124368	6108 45 0		254	6287536	6117 14 6		408	5088134	7400 00 8		286
5122272	6108 00 5		398	5124375	6108 45 1		254	6213856	6117 14 8		408	5088141	7400 01 2		286
5122289	6108 01 0		398	5124382	6108 45 2		254	6460632	6117 15 1		408	5088189	7400 01 6		288
5522997	6108 01 2		399	5124429	6108 45 3		254	6538690	6117 15 3		408	5088196	7400 02 0		288
5523000	6108 01 4		398	5124436	6108 45 4		254	6637218	6117 15 5		408	5088202	7400 02 4		286
5523017	6108 01 6		399	5124443	6108 45 5		254	6461059	6117 15 7		408	5088233	7400 02 8		286
5273530	6108 05 0		401	5124481	6108 45 6		254	6213917	6117 15 9		408	5088240	7400 03 2		288
5273547	6108 05 1		401	5124498	6108 45 7		254	6461110	6117 16 2		408	5088257	7400 03 6		286
5273585	6108 05 2		402	5124504	6108 45 8		254	6461233	6117 16 4		408	5088264	7400 04 0		288
5273592	6108 05 3		402	5124542	6108 45 9		254	6461356	6117 16 6		408			€/шт.	
5273608	6108 05 4		401	5124559	6108 46 0		254	6461530	6117 16 8		408	5088295	7400 06 0		290
5273646	6108 05 5		401	5124566	6108 46 1		254	6213979	6117 17 0		408	5088301	7400 06 4		291
5273653	6108 05 6		401	5124603	6108 46 2		254	5438069	6117 19 0		252	5088318	7400 06 8		290
5273660	6108 05 7		401	5124610	6108 46 3		254	5438090	6117 19 2		252	5088325	7400 07 2		290
5273707	6108 07 0		402	5124627	6108 46 4		254	5670933	6117 19 6		394	5088356	7400 07 6		291
5273714	6108 07 2		402	5124733	6108 47 5		254	5670940	6117 19 7		394	5088363	7400 08 0		290
5273721	6108 08 0		402	5124740	6108 47 6		254	5438113	6117 19 8		252	5088370	7400 08 4		290
5273769	6108 08 2		402	5124788	6108 47 7		254					5088387	7400 08 8		290
5273776	6108 08 4		402	5124795	6108 47 8		254	5008866	6117 20 0		409	5088417	7400 09 2		291
5122326	6108 10 0		253	5124801	6108 47 9		254	5462231	6117 20 2		409	5088424	7400 09 6		291
5122333	6108 10 1		253	5124832	6108 48 0		254	5616016	6117 20 3		409	5088431	7400 10 0		291
5122340	6108 10 2		253	5124849	6108 48 1		254					5088448	7400 10 4		291
5122388	6108 10 3		253	5124856	6108 48 2		254	6180196	6117 20 5		255	5088486	7400 10 8		291
5122395	6108 10 4		253	5124863	6108 48 3		254					5088493	7400 11 2		291
5122401	6108 10 5		253	5124894	6108 48 4		254	5006848	6117 31 5		410	5088509	7400 11 6		291
5122449	6108 10 6		253	5124900	6108 48 5		254	5006947	6117 31 9		410	5387817	7400 11 8		292
5122456	6108 10 7		253	5124917	6108 48 6		254	6235155	6117 32 5		411	5387824	7400 11 9		292
5122463	6108 10 8		253	5124924	6108 48 7		254	6235216	6117 32 9		411	5088547	7400 12 0		292
5122500	6108 10 9		253	5124955	6108 48 8		254	6235278	6117 33 7		411	5088554	7400 12 4		292
5122517	6108 11 0		253	5124962	6108 48 9		254	6235339	6117 34 1		411	5387831	7400 12 6		292
5122524	6108 11 1		253					5402428	6117 34 3		365	5088561	7400 12 8		292
5122562	6108 11 2		253	6458295	6117 00 1		270	5402435	6117 34 5		365	5088608	7400 13 2		292
5122579	6108 11 3		253	6458356	6117 00 3		270	5402442	6117 34 7		365	5088615	7400 13 6		292
5122586	6108 11 4		253	6458530	6117 00 5		270	5402459	6117 34 9		365	5088622	7400 14 0		292
5122692	6108 12 5		253	6458592	6117 00 7		270					5088660	7400 14 4		292
5122708	6108 12 6		253	6518531	6117 01 2		270	5675112	6117 38 1		410	5614357	7400 14 7		292
51															

Указатель по артикульным номерам

Код EAN	Арт.-№	Цена	Стр.	Код EAN	Арт.-№	Цена	Стр.	Код EAN	Арт.-№	Цена	Стр.	Код EAN	Арт.-№	Цена	Стр.
		€/шт.				€/шт.				€/м				€/шт.	
5088745	7400 16 8		292	5483359	7400 54 2		220	5699552	7403 81 5		250	5100379	7404 53 6		397
5088783	7400 17 2		292	5483366	7400 54 3		220			€/шт.		5100386	7404 54 0		397
5691051	7400 17 5		292	5431558	7400 54 5		221	5699569	7403 82 0		250	5100492	7404 56 8		397
5088790	7400 17 6		292	5431565	7400 54 9		220	5699576	7403 82 5		250	5100508	7404 57 2		397
5088806	7400 18 0		292	5434900	7400 55 9		222	5699583	7403 83 0		250	5681526	7404 63 0		395
5088844	7400 18 4		292	5431572	7400 57 3		214	5699590	7403 83 5		250	5681533	7404 63 2		395
5365570	7400 18 6		292	5431589	7400 57 7		218			€/м		5681540	7404 63 4		395
5088851	7400 20 0		286	5431619	7400 58 9		214	5699606	7403 84 0		251	5681557	7404 63 6		395
5088868	7400 20 4		286	5431626	7400 59 7		218			€/шт.		5681564	7404 63 8		395
5088905	7400 20 8		286	5090243	7400 60 0		283	5699637	7403 84 5		251			€/м	
5088912	7400 21 2		286	5434894	7400 61 3		214	5699699	7403 85 0		251	5100676	7404 70 0		296
5088929	7400 21 6		286	5090304	7400 62 0		206	5699705	7403 85 5		251	5100683	7404 70 4		296
5088967	7400 22 0		286	5090335	7400 62 4		208	5699712	7403 86 0		251	5100720	7404 70 8		296
5088974	7400 22 4		286	5090342	7400 62 8		210	5699729	7403 87 0		252	5100737	7404 71 2		296
5691068	7400 22 7		286	5090359	7400 63 2		206			€/м		5100744	7404 71 6		296
5088981	7400 22 8		286	5090366	7400 63 6		208	5098515	7403 90 0		276	5100782	7404 72 0		296
5089025	7400 23 2		286	5090397	7400 64 0		210	5098522	7403 90 4		278			€/шт.	
5089032	7400 23 6		286	5090403	7400 64 4		207	5098553	7403 90 8		280	5100799	7404 75 0		299
5089049	7400 24 0		286	5090410	7400 64 8		209	5098560	7403 91 2		276	5100805	7404 75 4		299
5089087	7400 24 4		286	5090427	7400 65 2		211	5098577	7403 91 6		278	5100843	7404 75 8		299
5089094	7400 24 8		286	5090458	7400 65 6		207	5098584	7403 92 0		280	5100850	7404 76 2		299
5627395	7400 24 9		286	5090465	7400 66 0		209	5098614	7403 92 2		278	5100867	7404 76 6		299
5313717	7400 25 0		286	5090472	7400 66 4		211	5098621	7403 92 4		280	5100904	7404 77 0		299
5313724	7400 25 1		288	5090489	7400 66 8		276	5098638	7403 92 8		276	5100911	7404 77 4		299
5313731	7400 25 2		286	5090519	7400 67 2		278	5098645	7403 93 2		278	5100928	7404 77 8		299
5313748	7400 25 3		288	5090526	7400 67 6		280	5098676	7403 93 6		280	5100966	7404 78 2		299
5313779	7400 25 4		286	5090694	7400 74 0		328	5098683	7403 94 0		276	5100973	7404 78 6		299
5313786	7400 25 5		288	5090700	7400 74 4		328	5098690	7403 94 4		278	5100980	7404 79 0		299
5089148	7400 26 4		286	5090717	7400 74 8		328	5098706	7403 94 8		280	5101024	7404 79 4		299
5089155	7400 26 8		288	5090724	7400 75 2		328	5098737	7403 95 2		276	5149583	7404 79 8		298
5089162	7400 27 2		286	5090755	7400 75 6		328	5098744	7403 95 6		278	5149613	7404 80 2		298
5089209	7400 27 6		288	5090762	7400 76 0		328	5098751	7403 96 0		280			€/м	
5089216	7400 28 0		286	5090786	7400 76 8		381	5098768	7403 96 4		278	5101031	7404 80 6		299
5089223	7400 28 4		288	5090830	7400 78 0		283	5098799	7403 96 8		280			€/шт.	
		€/м		5090847	7400 78 4		223	5098805	7403 97 2		276	5101048	7404 81 0		299
5089254	7400 30 0		206	5090878	7400 78 8		223	5098812	7403 97 6		278			€/м	
5089261	7400 30 4		208	5432845	7400 96 0		206			€/шт.		5101086	7404 81 4		302
5089278	7400 30 8		210	5432883	7400 96 2		208	5098829	7403 98 0		206	5101093	7404 81 6		296
5089285	7400 31 2		206	5432890	7400 96 4		210	5098850	7403 98 4		208	5101109	7404 82 0		296
5089315	7400 31 6		208	5432906	7400 96 6		206	5098867	7403 98 8		210	5101147	7404 82 4		296
5089322	7400 32 0		210	5432944	7400 96 8		208							€/шт.	
5089339	7400 32 4		206	5432951	7400 97 0		210	5098874	7404 00 2		206	5101154	7404 82 8		301
5089346	7400 32 8		208	5432968	7400 97 2		206	5098881	7404 00 6		208	5101161	7404 83 2		301
5089377	7400 33 2		210	5433002	7400 97 4		208	5098911	7404 01 0		210	5101208	7404 83 6		301
5089384	7400 33 6		206	5433019	7400 97 6		210	5098928	7404 01 4		206	5101215	7404 84 0		301
5089391	7400 34 0		208	5433026	7400 98 0		212	5098935	7404 01 8		208	5101222	7404 84 4		301
5089407	7400 34 4		210					5098942	7404 02 2		210	5101260	7404 84 8		301
		€/шт.		5093510	7401 87 0		244	5098973	7404 02 6		283	5101277	7404 85 2		301
5483250	7400 41 8		216	5093602	7401 89 8		244	5098980	7404 03 0		283	5101284	7404 85 6		301
5483267	7400 42 0		216	5093640	7401 90 4		244	5098997	7404 03 4		283	5101321	7404 86 0		301
5483274	7400 42 2		216	5093664	7401 91 2		244	5099000	7404 03 8		283	5101338	7404 86 4		302
5434856	7400 43 1		219	5093701	7401 92 0		244	5099154	7404 10 0		276	5101345	7404 86 8		302
5431220	7400 45 5		215			€/м		5099161	7404 10 4		276	5101383	7404 87 0		302
5431251	7400 45 9		215	5093817	7401 96 0		241	5099178	7404 10 8		282			€/м	
5431268	7400 46 3		215	5093824	7401 96 4		241	5099185	7404 11 2		282	5101390	7404 87 4		300
5431275	7400 46 7		215	5093831	7401 96 8		241	5099215	7404 11 6		282	5101406	7404 87 8		300
5431282	7400 47 1		215	5093848	7401 97 2		241			€/м		5101444	7404 88 2		300
5431329	7400 47 5		216	5093879	7401 97 6		241	5099338	7404 22 0		243			€/шт.	
5431336	7400 47 9		216	5093886	7401 98 0		241			€/шт.		5101451	7404 88 6		297
5431343	7400 48 3		216	5093893	7401 98 4		241	5099871	7404 40 0		403	5101468	7404 89 0		297
5431350	7400 48 7		221	5093909	7401 98 8		241	5099888	7404 40 4		403	5101505	7404 89 4		297
5431367	7400 49 1		221	5093930	7401 99 2		241	5099895	7404 40 8		403	5101512	7404 89 8		297
5431374	7400 49 5		221	5093947	7401 99 6		241	5099901	7404 41 2		403	5101529	7404 90 2		297
5431381	7400 50 1		215			€/шт.		5099932	7404 41 6		396	5101567	7404 90 6		297
5620938	7400 50 2		219	5093954	7401 99 7		244	5099956	7404 42 4		396	5101574	7404 91 0		297
5431398	7400 50 5		219			€/м		5099963	7404 42 8		396	5101581	7404 91 4		297
5431404	7400 50 9		219			€/м		5100003	7404 43 6		396	5101628	7404 91 6		297
5431435	7400 51 3		220	5093992	7402 00 0		241	5100010	7404 44 0		396	5101635	7404 92 0		297
5431442	7400 51 7		219	5094005	7402 00 4		241	5100027	7404 44 4		396	5101642	7404 92 4		297
5431459	7400 52 1		220	5094012	7402 00 8		241	5100072	7404 45 6		396	5101680	7404 92 8		297
5431466	7400 52 5		220			€/шт.		5100089	7404 46 0		396	5101697	7404 93 2		297
5431497	7400 52 9		220	5094067	7402 04 0										

Указатель по артикульным номерам

Структура кода EAN: Код страны **40** Код производителя **1219** (для артикулов, номера которых начинаются с **0**, предусмотрено: **1010**) Индивидуальный

Код EAN	Арт.-№	Цена	Стр.	Код EAN	Арт.-№	Цена	Стр.	Код EAN	Арт.-№	Цена	Стр.	Код EAN	Арт.-№	Цена	Стр.
		€/шт.				€/шт.				€/шт.				€/шт.	
5101925	7404 97 6		298	5104636	7405 62 0		387	5107095	7406 16 8		327	5108757	7406 53 4		327
5101932	7404 98 0		298	5104681	7405 62 8		388	5107101	7406 17 2		327	5108764	7406 53 8		326
5101949	7404 98 4		298	5104698	7405 63 2		386	5107149	7406 17 6		327	5108771	7406 54 2		326
5101987	7404 98 8		298	5104759	7405 64 4		387	5107156	7406 18 0		327	5108788	7406 54 6		326
5101994	7404 99 2		297	5104810	7405 65 6		388	5107262	7406 20 0		327	5108795	7406 55 0		326
5102007	7404 99 6		297	5104827	7405 66 0		386	5107279	7406 20 4		327	5108801	7406 55 4		326
				5104926	7405 67 6		387	5107286	7406 20 8		327	5108818	7406 55 8		326
5102045	7405 00 0		297	5104988	7405 68 8		388	5107323	7406 21 2		327	5108825	7406 56 2		329
5102052	7405 00 4		297	5105053	7405 70 8		386	5107330	7406 21 6		327	5108863	7406 56 6		329
5102069	7405 00 8		297	5385721	7405 72 1		386	5107347	7406 22 0		327	5108870	7406 57 0		329
5102106	7405 01 2		297	5385738	7405 72 2		387	5107385	7406 22 4		327	5108887	7406 57 4		329
5674436	7405 03 7		268	5416029	7405 72 3		388	5107392	7406 22 8		327	5108924	7406 57 8		330
5674443	7405 03 9		268	5105169	7405 73 2		316	5107408	7406 23 2		330	5108931	7406 58 2		330
5674450	7405 04 7		268	5105176	7405 73 6		316	5107446	7406 23 6		330	5109006	7406 59 8		330
5674467	7405 04 9		268	5105183	7405 74 0		316	5107453	7406 24 0		330	5109051	7406 60 2		330
5681373	7405 05 0		308	5105220	7405 74 4		316	5107460	7406 24 4		330	5109068	7406 60 6		333
5681380	7405 05 2		308	5105237	7405 74 8		316	5483397	7406 24 5		352	5109075	7406 61 0		333
5681397	7405 05 4		308	5105244	7405 75 2		316	5483403	7406 24 6		352	5109082	7406 61 4		333
5102113	7405 10 0		306	5105282	7405 75 6		316	5107507	7406 24 8		331	5109112	7406 61 8		333
5102120	7405 10 4		306	5105299	7405 76 0		316	5107514	7406 25 2		331	5109136	7406 62 6		333
5102168	7405 10 8		306	5105305	7405 76 4		316	5107521	7406 25 6		330	5109143	7406 63 0		333
5102175	7405 11 2		306	5105343	7405 76 8		316	5107569	7406 26 0		330	5109174	7406 63 4		333
5102182	7405 11 6		306	5105350	7405 77 2		316	5483410	7406 26 1		352	5109181	7406 63 8		333
5102229	7405 12 0		306	5105367	7405 77 6		316	5483427	7406 26 2		352	5109204	7406 64 6		333
5102236	7405 12 4		306	5105404	7405 78 0		316	5107637	7406 27 6		334	5109235	7406 65 0		333
5102243	7405 12 8		306	5105411	7405 78 4		316	5107644	7406 28 0		334	5109242	7406 65 4		333
5102410	7405 16 4		306	5105640	7405 84 4		326	5107699	7406 28 8		350	5109259	7406 65 8		333
5102427	7405 16 8		306	5105657	7405 84 8		326	5107705	7406 29 2		350	5525219	7406 68 0		310
5102465	7405 17 2		306	5105664	7405 85 2		326	5107743	7406 29 6		334	5525226	7406 68 2		310
5102472	7405 17 6		306	5105695	7405 85 6		326	5107750	7406 30 0		334	5525233	7406 68 4		310
5102533	7405 18 8		307	5105725	7405 86 8		326	5107767	7406 30 4		334	5525240	7406 69 0		310
5102540	7405 19 2		307	5105756	7405 87 2		326	5107798	7406 30 8		334	5525288	7406 69 2		310
5102588	7405 19 6		306	5105763	7405 87 6		326	5107804	7406 31 2		350	5525295	7406 69 4		310
5102595	7405 20 0		306	5105770	7405 88 0		326	5107811	7406 31 6		350	5109310	7406 71 2		309
5102601	7405 20 4		306	5105824	7405 89 2		348	5107828	7406 32 0		334	5109327	7406 71 6		309
5102649	7405 20 8		306	5105831	7405 89 6		348	5107866	7406 32 4		334	5109358	7406 72 0		309
5102847	7405 26 0		307	5105848	7405 90 0		348	5107873	7406 32 8		335	5109426	7406 74 0		309
5102885	7405 26 4		307	5105886	7405 90 8		348	5107880	7406 33 2		335	5109433	7406 74 4		309
5102892	7405 26 8		307	5105893	7405 91 2		348	5107989	7406 34 8		350	5109440	7406 74 8		309
5102908	7405 27 2		307	5105909	7405 91 6		348	5107996	7406 35 2		350	5109471	7406 75 2		309
5103066	7405 30 0		308	5105930	7405 92 0		348	5108009	7406 35 6		334	5109488	7406 75 6		309
5103073	7405 30 4		307	5105954	7405 92 8		348	5108047	7406 36 0		334	5109495	7406 76 0		309
5103080	7405 30 8		307	5105961	7405 93 2		348	5108054	7406 36 4		329	5109501	7406 76 4		309
5103110	7405 31 2		307	5105992	7405 93 6		348	5108061	7406 36 8		329	5109532	7406 76 8		309
5103127	7405 31 6		307	5106005	7405 94 0		348	5108108	7406 37 2		329	5109549	7406 77 2		314
5103134	7405 32 0		307	5106029	7405 94 8		348	5108115	7406 37 4		329	5109556	7406 77 6		314
5103424	7405 38 0		308	5106050	7405 95 2		348	5483458	7406 37 5		352	5109563	7406 78 0		314
5103431	7405 38 4		308	5106067	7405 95 6		348	5483465	7406 37 6		352	5109594	7406 78 4		314
5103684	7405 43 6		311	5106074	7405 96 0		348	5108122	7406 37 8		329	5109600	7406 78 8		314
5103721	7405 44 0		311	5106111	7405 96 8		348	5108160	7406 38 2		329	5109617	7406 79 2		314
5103738	7405 44 4		311					5108177	7406 38 6		329	5109624	7406 79 6		314
5103745	7405 44 8		311	5106258	7406 00 0		326	5108184	7406 39 0		329	5109655	7406 80 0		314
5103783	7405 45 2		311	5106265	7406 00 4		326	5483472	7406 39 1		352	5109679	7406 80 8		315
5103790	7405 45 6		311	5106302	7406 00 8		326	5483489	7406 39 2		352	5109686	7406 81 2		315
5103806	7405 46 0		311	5106319	7406 01 2		326	5108221	7406 39 4		331	5109716	7406 81 6		315
5103844	7405 46 4		311	5106388	7406 02 8		326	5108238	7406 39 8		331	5109723	7406 82 0		315
5103905	7405 47 4		312	5106425	7406 03 2		326	5108290	7406 41 4		332	5109730	7406 82 4		314
5103912	7405 47 8		312	5106432	7406 03 6		326	5108306	7406 41 8		332	5436669	7406 83 4		310
5103929	7405 48 2		312	5106449	7406 04 0		326	5108337	7406 42 2		350	5436676	7406 83 6		310
5103967	7405 48 6		312	5106548	7406 05 6		348	5108344	7406 42 6		350	5436683	7406 83 8		310
5104094	7405 51 2		312	5106555	7406 06 0		348	5108351	7406 43 0		332	5436713	7406 84 0		310
5104100	7405 51 6		312	5106562	7406 06 4		348	5108368	7406 43 4		332	5436720	7406 84 4		310
5104148	7405 52 0		312	5106616	7406 07 2		348	5108399	7406 43 8		332	5436737	7406 84 6		310
5104155	7405 52 4		312	5106623	7406 07 6		348	5108405	7406 44 2		332	5426080	7406 85 0		344
5104162	7405 52 8		312	5106661	7406 08 0		348	5108412	7406 44 6		350	5426097	7406 85 1		344
5104209	7405 53 2		312	5106678	7406 08 4		348	5108429	7406 45 0		350	5426103	7406 85 2		344
5104216	7405 53 6		312	5106722	7406 09 2		348	5108450	7406 45 4		332	5426110	7406 85 3		344
5104223	7405 54 0		312	5106739	7406 09 6		349	5108467	7406 45 8		332	5426127	7406 85 4		344
5104261	7405 54 4		312	5106746	7406 10 0		349	5108474	7406 46 2		332	5614005	7406 85 6		344
5104285	7405 55 2		311	5106784	7406 10 4		349	5108481	7406 46 6		332	5426158	7406 85 9		344
5104322	7405 55 6		311	5106807	7406 11 2		349	5108528	7406 47 4		350	5426165	7406 86 0		344
5104339	7405 56 0		311	5106845	7406 11 6		349	5108535	7406 47 8		350	5426172	7406 86 1		344
5104384	7405 56 8		311	5106852	7406 12 0		349	5108542	7406 48 2		332	5426189	7406 86 2		344
5104391	7405 57 2		311	5106869	7406 12 4		349	5108573	7406 48 6		332	5426295	7406 86 5		344
5104407	7405 57 6		311	5106913	7406 13 2		349	5108634	7406 50 2		327	5426301	7406 86 6		344
5104445	7405 58 0		313	5107026	7406 15 2		327	5108641	7406 50 6		327	5426332	7406 87 0		344
5104452	7405 58 4		387	5107033	7406 15 6										

Указатель по артикульным номерам

Код EAN	Арт.-№	Цена	Стр.	Код EAN	Арт.-№	Цена	Стр.	Код EAN	Арт.-№	Цена	Стр.	Код EAN	Арт.-№	Цена	Стр.
		€/шт.				€/шт.				€/шт.				€/шт.	
5109976	7406 95 2		345	5113027	7407 76 4		365	5114895	7408 27 6		371	5431688	7410 05 2		213
5110101	7406 99 2		381	5113034	7407 76 8		363	5114901	7408 28 0		371	5431695	7410 05 6		217
5110132	7406 99 6		381	5113072	7407 77 6		364	5114956	7408 28 8		370	5678724	7410 06 0		267
				5113089	7407 78 0		362	5114963	7408 29 2		370	5678762	7410 06 2		267
5110149	7407 00 0		381	5113096	7407 78 4		362	5115007	7408 29 6		371	5678779	7410 06 4		267
5110156	7407 00 4		381	5113102	7407 78 8		363	5115014	7408 30 0		371	5431701	7410 07 9		213
5110194	7407 01 2		382	5415978	7407 79 0		363	5115021	7408 30 4		371	5431732	7410 08 3		213
5110200	7407 01 6		382	5113133	7407 79 2		363	5115564	7408 41 2		372	5431749	7410 08 7		213
5110217	7407 02 0		382	5113140	7407 79 6		363	5115601	7408 41 6		372	5431756	7410 09 1		213
5110224	7407 02 4		382	5623489	7407 79 8		364	5115618	7408 42 0		374	5431763	7410 10 4		217
5110255	7407 02 8		382	5113157	7407 80 0		364	5115625	7408 42 4		374	5431770	7410 10 8		217
5110262	7407 03 2		382	5113164	7407 80 4		364	5115663	7408 42 8		374	5431787	7410 11 2		217
5110279	7407 03 6		382	5113195	7407 80 8		364	5115670	7408 43 2		374	5431794	7410 11 6		217
5110286	7407 04 0		382	5113201	7407 81 2		364	5115687	7408 43 6		372	5431800	7410 12 0		217
5110323	7407 04 8		283	5113218	7407 81 6		364	5115724	7408 44 0		372	5431817	7410 12 4		217
5110330	7407 05 2		257	5455806	7407 81 7		364	5115731	7408 44 4		372	5431824	7410 14 2		213
5110446	7407 07 6		222	5688624	7407 81 8		364	5115748	7408 44 8		372	5431855	7410 14 6		214
5110736	7407 15 2		222	5113225	7407 82 0		362	5115786	7408 45 2		373	5438595	7410 14 8		214
5110743	7407 15 6		222	5113256	7407 82 4		363	5115793	7408 45 6		373	5431862	7410 15 0		218
5110798	7407 16 0		222	5113263	7407 82 8		363	5115809	7408 45 8		372	5431879	7410 15 4		218
5110804	7407 16 4		222	5113270	7407 83 2		363	5115847	7408 46 0		372	5438601	7410 15 6		218
5110811	7407 16 8		222	5417965	7407 83 3		363	5115854	7408 46 4		372	5473275	7410 15 8		214
5110828	7407 17 2		222	5113287	7407 83 6		362	5115861	7408 47 0		372	5431886	7410 16 0		222
5110842	7407 18 0		222	5113294	7407 84 0		362	5115908	7408 47 4		372	5473282	7410 16 2		214
5110859	7407 18 4		313	5113300	7407 84 4		362	5115915	7408 47 8		372	5473299	7410 16 4		218
5110866	7407 18 8		313	5626855	7407 84 6		384	5115922	7408 48 2		373	5473305	7410 16 6		218
5110873	7407 19 2		313	5626862	7407 84 7		384	5115960	7408 48 6		373	5431916	7410 16 8		349
5110880	7407 19 6		313	5626879	7407 84 8		384	5115977	7408 49 0		373	5431923	7410 17 2		349
5110941	7407 21 2		313	5626886	7407 84 9		384	5115984	7408 49 4		371	5431930	7410 17 6		349
5110958	7407 21 6		313	5626893	7407 85 0		385	5116028	7408 49 8		371	5431947	7410 18 0		349
5110972	7407 22 4		356	5437154	7407 86 0		309	5116035	7408 50 2		317	5682134	7410 18 6		349
5111009	7407 22 8		356	5437161	7407 86 2		309	5116042	7408 50 6		317	5431954	7410 20 0		336
5111016	7407 23 2		256	5437192	7407 86 4		390	5116080	7408 51 0		343	5431961	7410 20 4		336
5111030	7407 24 0		256	5438694	7407 89 4		382	5116097	7408 51 4		343	5431978	7410 20 9		336
5111078	7407 24 8		256	5438700	7407 89 6		382	5116103	7408 51 8		343	5431985	7410 21 3		336
5111092	7407 25 6		257	5438717	7407 89 8		382	5116141	7408 52 2		343	5431992	7410 21 8		336
5111139	7407 26 4		256	5113645	7407 97 6		343	5116158	7408 52 6		343	5432005	7410 22 2		336
5111146	7407 26 8		256	5113676	7407 98 0		343	5116165	7408 53 0		343	5432012	7410 22 7		336
5111153	7407 27 2		257	5113683	7407 98 4		343	5116202	7408 53 4		343	5432029	7410 23 1		336
5111191	7407 28 0		257	5113690	7407 98 8		343	5116271	7408 55 0		314	5432036	7410 24 6		337
5111214	7407 28 8		356	5113706	7407 99 2		343	5116288	7408 55 4		389	5432043	7410 25 0		337
5111245	7407 29 2		356	5113737	7407 99 6		343	5116325	7408 55 8		389	5432050	7410 25 5		337
5111290	7407 30 0		357					5116332	7408 56 2		389	5432067	7410 25 9		337
5111344	7407 30 8		356	5113812	7408 02 0		381	5116349	7408 56 6		380	5432098	7410 26 4		337
5111351	7407 31 2		357	5113829	7408 02 4		381	5116387	7408 57 0		380	5432104	7410 26 8		337
5111412	7407 32 4		256	5113850	7408 02 8		381	5116400	7408 57 8		380	5432111	7410 27 3		337
5111429	7407 32 8		358	5113867	7408 03 2		381	5116448	7408 58 2		380	5432128	7410 27 7		337
5111450	7407 33 2		358	5113881	7408 04 0		381	5116462	7408 59 0		380	5432135	7410 29 2		337
5111467	7407 33 6		256	5113911	7408 04 4		381	5116509	7408 59 4		380	5432142	7410 29 6		337
5111481	7407 34 4		257	5113928	7408 04 8		381	5116523	7408 60 2		380	5432159	7410 30 1		338
5111528	7407 35 2		257	5113935	7408 05 2		381	5116578	7408 61 0		383	5432166	7410 30 5		338
5111542	7407 36 0		256	5113942	7408 05 6		381	5116585	7408 61 4		383	5432173	7410 31 0		338
5111801	7407 42 4		360	5113973	7408 06 0		381	5116615	7408 61 8		383	5432180	7410 31 4		338
5112280	7407 53 6		308	5113980	7408 06 4		381					5432210	7410 31 9		338
5112419	7407 56 4		317	5114055	7408 08 4		277	5116639	7408 62 6		344	5432227	7410 32 3		338
5112426	7407 56 8		313	5114062	7408 08 8		376					5432234	7410 33 8		339
5112433	7407 58 0		360	5114109	7408 09 6		374	5116646	7408 63 0		246	5432241	7410 34 2		339
5112440	7407 58 4		360	5114116	7408 10 0		374	5116677	7408 63 4		246	5432289	7410 34 7		339
5112457	7407 58 8		366	5114154	7408 10 8		374	5116684	7408 63 8		383	5432296	7410 35 1		339
5112464	7407 59 2		366	5114178	7408 11 6		374	5116691	7408 64 2		383	5432302	7410 35 6		339
5372486	7407 62 0		389	5114215	7408 12 4		374	5116707	7408 64 6		383	5432319	7410 36 0		339
5372523	7407 62 2		389	5114239	7408 13 2		374	5116745	7408 65 0		360	5432326	7410 36 5		339
5372530	7407 62 4		389	5114277	7408 14 0		375	5674498	7408 67 0		268	5432333	7410 36 9		339
5372547	7407 62 6		389	5114291	7408 14 8		375	5674504	7408 67 2		268	5432340	7410 37 4		339
5695646	7407 62 8		389	5114338	7408 15 6		375	5674511	7408 68 0		268	5432357	7410 37 9		339
5112594	7407 63 4		390	5114352	7408 16 4		375	5674528	7408 68 2		269	5432364	7410 38 4		340
5112617	7407 64 2		328	5114390	7408 17 2		375	5674566	7408 69 3		269	5432395	7410 38 8		340
5112624	7407 64 6		328	5114413	7408 18 0		375	5693468	7408 70 1		269	5432425	7410 41 2		340
5112655	7407 65 0		349	5114437	7408 18 8		375	5693475	7408 70 3		269	5432456	7410 41 6		340
5112662	7407 65 4		349	5114451	7408 19 6		375	5693482	7408 70 5		269	5432463	7410 42 1		340
5112679	7407 65 8		366	5114536	7408 20 4		375	5693499	7408 70 7		269	5432470	7410 42 5		340
5112686	7407 66 2		366	5114543	7408 20 8		376	5693505	7408 70 9		270	5432487	7410 43 0		340
5450771	7407 66 3		366	5114604	7408 22 0		370					5432517	7410 43 4		340
5450788	7407 66 5		366	5114659	7408 22 8		370	5430964	7410 03 0		213	5432524	7410 43 9		340
5450825	7407 66 7		366	5114703	7408 23 6		370	5475507	7410 03 1		213	5432531	7410 44 3		340
5450832	7407 66 9		366	5114727	7408 24 4		370	5431633	7410 03 4		217	5432548	7410 44 8		341
5623472	7407 67 9		385	5114772	7408 25 2		370	5475545	7410 03 5		217	5432579	7410 45 2		341
5112730	7407 68 8		365	5114826	7408 26 0										

Указатель по артикульным номерам

Структура кода EAN: Код страны **40** Код производителя **1219** (для артикулов, номера которых начинаются с **0**, предусмотрено: **1010**) Индивидуальный

Код EAN	Арт.-№	Цена	Стр.	Код EAN	Арт.-№	Цена	Стр.	Код EAN	Арт.-№	Цена	Стр.	Код EAN	Арт.-№	Цена	Стр.
		€/шт.				€/м				€/м				€/шт.	
5432609	7410 47 6		341	5243632	7424 18 4		228	5244646	7424 56 4		235	5245469	7425 10 2		245
5432630	7410 48 0		341	5243649	7424 18 6		228	5244653	7424 56 6		235	5245476	7425 10 4		245
5432647	7410 48 5		341	5243656	7424 20 0		228	5244660	7424 56 8		235	5245483	7425 12 2		246
5432654	7410 48 9		341	5243663	7424 20 2		228	5244677	7424 60 0		235	5245490	7425 12 4		246
5432661	7410 49 4		341	5243670	7424 20 4		228	5244684	7424 60 2		235	5245506	7425 14 0		243
5432708	7410 49 8		341	5243687	7424 22 0		229	5244691	7424 60 4		235	5245513	7425 30 0		244
5432715	7410 50 3		342	5243694	7424 22 2		229	5244707	7424 60 6		235	5245520	7425 31 0		244
5432722	7410 50 7		342	5243700	7424 22 4		229	5244714	7424 62 0		236	5245537	7425 32 0		244
5432739	7410 51 2		342	5243717	7424 24 0		229	5244721	7424 62 2		236	5245544	7425 33 0		244
5432746	7410 51 6		342	5243724	7424 24 2		229	5244738	7424 62 4		236	5245551	7425 34 0		244
5432753	7410 54 0		338	5243755	7424 24 6		229	5244745	7424 62 6		236	5246435	7425 60 0		403
5432760	7410 54 4		338	5243762	7424 26 0		229	5244752	7424 66 2		236	5434757	7425 97 0		243
5432777	7410 55 2		342	5243779	7424 26 2		229	5244769	7424 66 4		236	5434764	7425 97 2		243
5432784	7410 55 6		342	5243786	7424 26 4		229	5244776	7424 66 6		236	5434795	7425 97 4		243
						€/шт.		5244783	7424 68 2		236				
5651291	7423 95 0		243	5243816	7424 28 0		242	5244790	7424 68 4		236	5246121	7427 00 0		391
5651307	7423 95 2		243	5243823	7424 28 2		242	5244806	7424 68 6		236	5246183	7427 00 6		391
5651314	7423 95 4		243	5243830	7424 28 4		242	5244837	7424 70 0		236				
5651321	7423 95 6		243	5243847	7424 28 6		242	5244844	7424 70 2		236	5710837	7427 03 1		391
5651338	7423 95 8		243	5243878	7424 28 8		242	5244851	7424 70 4		236	5710844	7427 03 7		391
5651345	7423 96 0		243	5243885	7424 30 0		242	5244868	7424 72 0		236				
5651352	7423 96 2		243	5243892	7424 30 2		242	5244899	7424 72 2		236				
5651369	7423 96 4		243	5243908	7424 30 4		242	5244905	7424 72 4		236	5299363	7428 45 0		343
5651406	7423 96 6		243	5243939	7424 30 6		242	5244912	7424 74 0		237	5301851	7428 50 0		212
5651413	7423 96 8		243	5243946	7424 30 8		242	5244929	7424 74 2		237				
5651420	7423 97 0		242	5243953	7424 32 0		230	5244950	7424 74 4		237	5417064	7429 13 1		361
5651581	7423 97 2		242	5243960	7424 32 2		230	5244967	7424 76 0		237	5417095	7429 13 5		257
5651451	7423 97 4		242	5243991	7424 32 4		230	5244974	7424 76 2		237	5417101	7429 13 9		257
5651468	7423 97 6		242	5244004	7424 32 6		231	5244981	7424 76 4		237	5303664	7429 15 0		360
5651475	7423 97 8		242	5244011	7424 34 0		230	5245018	7424 78 0		237	5303701	7429 15 4		360
5651482	7423 98 0		242	5244028	7424 34 2		230	5245025	7424 78 2		237	5303718	7429 16 0		360
5651512	7423 98 2		242	5244059	7424 34 4		231	5245032	7424 78 4		237	5303725	7429 16 2		361
5651529	7423 98 4		242	5244066	7424 34 6		231	5245049	7424 80 0		238	5303763	7429 16 4		361
5651536	7423 98 6		242	5244073	7424 36 0		232	5245070	7424 80 2		238	5303770	7429 17 0		361
5651543	7423 98 8		242	5244080	7424 36 2		232	5245087	7424 80 4		238				
				5244110	7424 36 4		232				€/шт.				
		€/м				€/м		5651574	7424 82 1		242				
5242925	7424 00 0		226	5244127	7424 40 0		233			€/м	243				
5242932	7424 00 2		226	5244134	7424 40 2		233	5245100	7424 82 2		243				
5242949	7424 00 4		226	5244141	7424 40 4		233			€/шт.					
5242987	7424 00 6		226	5244172	7424 40 6		233	5245117	7424 84 0		232				
5242994	7424 00 8		226	5244189	7424 40 8		233	5245124	7424 84 2		232				
5243007	7424 02 0		226	5244196	7424 42 0		233	5245131	7424 84 4		232				
5243045	7424 02 2		226	5244202	7424 42 2		233	5245148	7424 84 6		232				
5243052	7424 02 4		226	5244233	7424 42 4		233	5245155	7424 88 4		239				
5243069	7424 02 6		226	5244240	7424 42 6		233	5245162	7424 88 6		240				
5243106	7424 02 8		226	5244257	7424 42 8		233	5245179	7424 90 0		239				
5243113	7424 04 0		226	5244264	7424 44 0		233	5245186	7424 90 2		239				
5243120	7424 04 2		226	5244295	7424 44 2		233	5245193	7424 90 4		240				
5243168	7424 04 4		226	5244301	7424 44 4		233	5245209	7424 90 6		240				
5243175	7424 04 6		226	5244318	7424 44 6		233	5245216	7424 92 0		239				
5243182	7424 04 8		226	5244325	7424 45 8		233	5245223	7424 92 2		239				
5243229	7424 06 0		226	5244356	7424 46 0		233	5245230	7424 92 4		240				
5243236	7424 06 2		226	5244363	7424 46 2		233	5245247	7424 92 6		240				
5243243	7424 06 4		226	5244370	7424 46 4		233	5245254	7424 94 0		241				
5243274	7424 06 6		226	5244387	7424 46 6		233	5245261	7424 94 2		241				
5243281	7424 06 8		226	5244417	7424 46 8		233	5246428	7424 94 4		241				
5243298	7424 08 0		227	5244424	7424 48 0		234	5245278	7424 96 0		241				
5243304	7424 08 2		227	5244431	7424 48 2		234	5245285	7424 96 2		241				
5243335	7424 08 4		227	5244448	7424 48 4		234	5245292	7424 96 4		241				
5243342	7424 08 6		227	5244455	7424 48 6		234	5245308	7424 98 0		241				
5243359	7424 08 8		227	5244462	7424 48 8		234	5245315	7424 98 2		241				
5243366	7424 10 0		227	5244479	7424 50 0		234	5245322	7424 98 4		241				
5243397	7424 10 2		227	5244486	7424 50 2		234	5245339	7424 99 0		232				
5243403	7424 10 4		227	5244493	7424 50 4		234	5245346	7424 99 2		232				
5243410	7424 10 6		227	5244509	7424 50 6		234								
5243427	7424 10 8		227	5244516	7424 50 8		234	5245353	7425 00 6		244				
5243458	7424 12 0		227	5244523	7424 52 0		234	5245360	7425 00 8		244				
5243465	7424 12 2		227	5244530	7424 52 2		234	5245377	7425 02 0		244				
5243472	7424 12 4		227	5244547	7424 52 4		234	5254744	7425 02 2		244				
5243489	7424 12 6		227	5244554	7424 52 6		234	5254751	7425 02 4		244				
5243519	7424 14 0		228	5244561	7424 52 8		234	5245384	7425 02 6		244				
5243526	7424 14 2		228	5244578	7424 54 0		235	5245391	7425 02 8		244				
5243533	7424 14 4		228	5244585	7424 54 2		235	5245407	7425 04 6		245				
5243540	7424 14 6		228	5244592	7424 54 4		235	5245414	7425 04 8		245				
5243571															

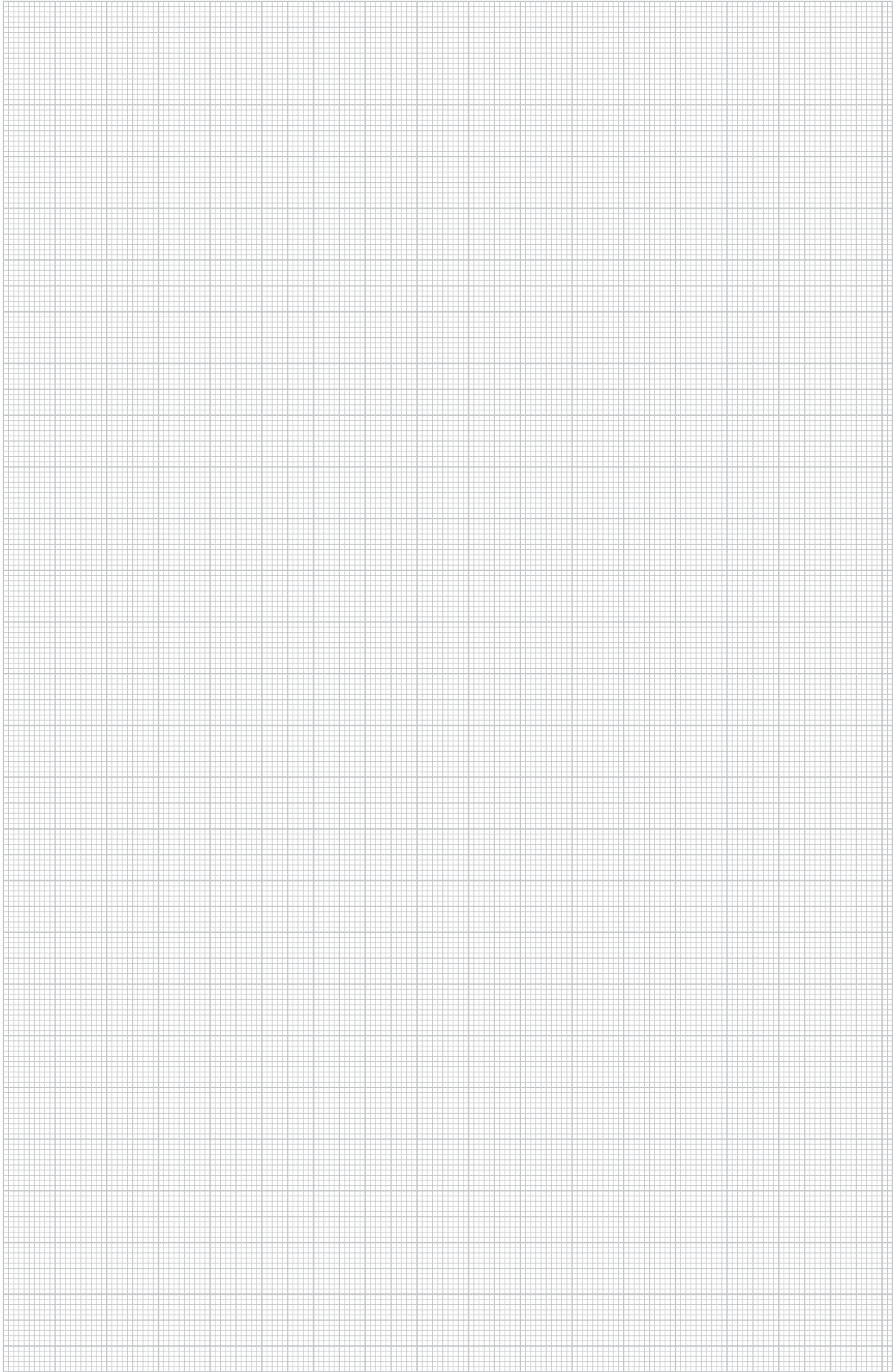

Указатель по типам

Структура кода EAN: Код страны 40

Код производителя 1219 (для артикулов, номера которых начинаются с 0, предусмотрено: 1010) Индивидуальный код

Тип	Разм./цв./разл.	Код EAN	Арт.-№	Цена	Стр.	Тип	Разм./цв./разл.	Код EAN	Арт.-№	Цена	Стр.
8AWR	/ C / G	5149101	6288 70 4	€/шт.	222	AIKA AD 15040	800 150/ C / F	5101154	7404 82 8	€/шт.	301
8AWR	/ C / G	5149101	6288 70 4		244	AIKA AD 20040	800 200/ C / F	5101161	7404 83 2		301
8AWR	/ C / G	5149101	6288 70 4		251	AIKA AD 25040	800 250/ C / F	5101208	7404 83 6		301
8AWR	/ C / G	5149101	6288 70 4		296						
8AWR	/ C / G	5149101	6288 70 4		300	AIKA D 15040	800 150/ C / F	5101215	7404 84 0		301
						AIKA D 20040	800 200/ C / F	5101222	7404 84 4		301
						AIKA D 25040	800 250/ C / F	5101260	7404 84 8		301
903 RB 15	15 10/ C	5851059	3105 01 6	€/100 шт.	212						
903 RB 18	18 10/ C	5851110	3105 02 4		212	AIKA DAT 15040	800 150/ C / F	5101277	7404 85 2		301
						AIKA DAT 20040	800 200/ C / F	5101284	7404 85 6		301
903 RB 22	22 10/ C	5851172	3105 03 2		212	AIKA DAT 25040	800 250/ C / F	5101321	7404 86 0		301
910 SD 6X35	6 35/ PA	5669197	2351 05 6		212	AIKA ES 15040	150 224/ C / F	5101338	7404 86 4		302
910 SD 6X40	6 40/ PA	5229513	2351 06 4		212	AIKA ES 20040	200 274/ C / F	5101345	7404 86 8		302
						AIKA ES 25040	250 324/ C / F	5101383	7404 87 0		302
915 RBS M4	12/ C	5851417	3031 50 0	€/шт.	212					€/м	300
						AIKA U 15040	150 2400/ C / F	5101390	7404 87 4		300
ADP-B RW0.5	белоснежный	6117550	6117 41 4		412	AIKA U 20040	200 2400/ C / F	5101406	7404 87 8		300
ADP-B RW1	белоснежный	6117499	6117 40 6		411	AIKA U 25040	250 2400/ C / F	5101444	7404 88 2		300
AGB2 0.7 1W1ORS		5099932	7404 41 6		396	AIKF AEA 15040	800 150/ C / F	5101451	7404 88 6	€/шт.	297
AGB2 0.7 2W1OR		5099956	7404 42 4		396	AIKF AEA 20040	800 200/ C / F	5101468	7404 89 0		297
AGB2 0.7 2W1ORS		5099963	7404 42 8		396	AIKF AEA 20070	800 200/ C / F	5101505	7404 89 4		297
						AIKF AEA 25040	800 250/ C / F	5101512	7404 89 8		297
AGB2 1 1W1ORS2.5		5100003	7404 43 6		396	AIKF AEA 25070	800 250/ C / F	5101529	7404 90 2		297
						AIKF AEA 35075	800 350/ C / F	5101567	7404 90 6		297
AGB2 1 2W1OR2.5		5100010	7404 44 0		396						
AGB2 1 2W1ORS2.5		5100027	7404 44 4		396	AIKF D 15040	800 150/ C / F	5101574	7404 91 0		297
						AIKF D 15040T150	800 150/ C / F	5101581	7404 91 4		297
AGB2H1 1W1ORS		5100072	7404 45 6		396						
AGB2H1 1W1ORS2.5		5100089	7404 46 0		396	AIKF D 20040	800 200/ C / F	5101628	7404 91 6		297
						AIKF D 20040T150	800 200/ C / F	5101635	7404 92 0		297
AGB2H1 2W1OR		5100126	7404 46 8		396	AIKF D 20040T200	800 200/ C / F	5101642	7404 92 4		297
AGB2H1 2W1OR2.5		5100133	7404 47 2		396	AIKF D 20070	800 200/ C / F	5101680	7404 92 8		297
AGB2H1 2W1ORS		5100140	7404 47 6		396	AIKF D 25040	800 250/ C / F	5101697	7404 93 2		297
AGB2H1 2W1ORS2.5		5100171	7404 48 0		396	AIKF D 25040T150	800 250/ C / F	5101703	7404 93 6		297
						AIKF D 25040T250	800 250/ C / F	5101741	7404 94 0		297
AGB3 0.7 3W1OR		5100263	7404 50 8		397	AIKF D 25070	800 250/ C / F	5101758	7404 94 4		297
AGB3 0.7 3W1ORS		5100294	7404 51 2		397						
						AIKF D 35075	800 350/ C / F	5101765	7404 94 8		297
AGB3 1 3W1OR2.5		5100355	7404 52 8		397						
AGB3 1 3W1ORS2.5		5100362	7404 53 2		397	AIKF DAT 15040	800 150/ C / F	5101819	7404 95 6		298
						AIKF DAT 20040	800 200/ C / F	5101826	7404 96 0		298
AGB3H1 2W1ORS		5100379	7404 53 6		397	AIKF DAT 25040	800 250/ C / F	5101864	7404 96 4		298
AGB3H1 2W1ORS2.5		5100386	7404 54 0		397						
						AIKF DG2 2 2007	800 200/ C / F	5149583	7404 79 8		298
AGB3H1 3W1OR		5100492	7404 56 8		397	AIKF DG2 2 2507	800 250/ C / F	5149613	7404 80 2		298
AGB3H1 3W1OR2.5		5100508	7404 57 2		397	AIKF DG2 20070	800 200/ C / F	5101888	7404 97 2		298
						AIKF DG2 25070	800 250/ C / F	5101925	7404 97 6		298
AIK 6TW 40	2400/ C / FS	5101109	7404 82 0	€/м	296	AIKF DG4 35075	400 350/ C / F	5101932	7404 98 0		298
AIK 6TW 40	2400/ C / FS	5101109	7404 82 0		300						
AIK 6TW 70	2400/ C / FS	5101147	7404 82 4		296	AIKF DG6 35075	400 350/ C / F	5101949	7404 98 4		298
AIK ESL 15040	150 187/ C / F	5100799	7404 75 0	€/шт.	299	AIKF DG9 35075	400 350/ C / F	5101987	7404 98 8		298
AIK ESL 20040	200 237/ C / F	5100805	7404 75 4		299	AIKF IAE 25070	800 250/ C / F	5101994	7404 99 2		297
AIK ESL 20070	200 266/ C / F	5100843	7404 75 8		299						
AIK ESL 25040	250 287/ C / F	5100850	7404 76 2		299	AIKF IEA 15040	800 150/ C / F	5102007	7404 99 6		297
AIK ESL 25070	250 316/ C / F	5100867	7404 76 6		299	AIKF IEA 20040	800 200/ C / F	5102045	7405 00 0		297
AIK ESL 35075	350 421/ C / F	5100904	7404 77 0		299	AIKF IEA 20070	800 200/ C / F	5102052	7405 00 4		297
						AIKF IEA 25040	800 250/ C / F	5102069	7405 00 8		297
AIK ESR 15040	150 187/ C / F	5100911	7404 77 4		299	AIKF IEA 35075	800 350/ C / F	5102106	7405 01 2		297
AIK ESR 20040	200 237/ C / F	5100928	7404 77 8		299						
AIK ESR 20070	200 266/ C / F	5100966	7404 78 2		299					€/м	299
AIK ESR 25040	250 287/ C / F	5100973	7404 78 6		299	AIKF SP	2400/ Алюминий	5101031	7404 80 6		299
AIK ESR 25070	250 316/ C / F	5100980	7404 79 0		299						
AIK ESR 35075	350 421/ C / F	5101024	7404 79 4		299	AIKU 15040	150 2400/ C / F	5100676	7404 70 0		296
AIK SP K	100/ Алюминий	5101048	7404 81 0		299	AIKU 20040	200 2400/ C / F	5100683	7404 70 4		296
AIK SP K	100/ Алюминий	5101048	7404 81 0		302	AIKU 20070	200 2400/ C / F	5100720	7404 70 8		296
AIK SP L	2400/ Алюминий	5101086	7404 81 4	€/м	302	AIKU 25040	250 2400/ C / F	5100737	7404 71 2		296
						AIKU 25070	250 2400/ C / F	5100744	7404 71 6		296
AIK TWL 75	2400/ C / F	5101093	7404 81 6		296	AIKU 35075	350 2400/ C / F	5100782	7404 72 0		296

08 UFS_Katalog_2010_Neuer_Stand / ru / 03/03/2010 (LLEExport_00998)

Тип	Разм./цв./разл.	Код EAN	Арт.-№	Цена	Стр.	Тип	Разм./цв./разл.	Код EAN	Арт.-№	Цена	Стр.
AMT3 2WSVCG		5681526	7404 63 0	€/шт.	395	BABN80 9011	черный графит / PA	5110262	7407 03 2	€/шт.	382
AMT3 3WSVCG		5681533	7404 63 2		395	BAU E 7011	серый / PA	5110323	7407 04 8		283
AMT4 2WS2ORVCG		5681557	7404 63 6		395	BEK F250-2 3	/ V2A	5090694	7400 74 0		328
AMT4 2WS2ORVCGS		5681564	7404 63 8		395	BEK F250-2 4	/ V2A	5090700	7400 74 4		328
						BEK F250-2 5	/ V2A	5090717	7400 74 8		328
AMT4 4WSVCG		5681540	7404 63 4		395	BEK F350-2 3	/ V2A	5090724	7400 75 2		328
						BEK F350-2 4	/ V2A	5090755	7400 75 6		328
						BEK F350-2 5	/ V2A	5090762	7400 76 0		328
ANT-2D RW1	белоснежный	5675167	6117 38 7		410						
ANT-2E RW1	белоснежный	5675112	6117 38 1		410	BF 1	/ PC	5110330	7407 05 2		257
						BF 1	/ PC	5110330	7407 05 2		359
ANT-3E RW1	белоснежный	5675211	6117 39 3		410	BL1	/ C / FS	5301851	7428 50 0		212
AR80 24	86 / AIG	5109891	7406 92 8		380						
AS 4	/ C / FS	5109969	7406 94 8		345	BTA-SKS S1 SW	черный	5438069	6117 19 0		252
AS 9	/ C / FS	5109976	7406 95 2		345	BT-F GST18i3p SW	черный	5273585	6108 05 2		402
						BT-F GST18i3p W	белый	5273592	6108 05 3		402
ASH250-3 165220	330 80 / C / FS	5431855	7410 14 6		214						
ASH250-3 215270	330 80 / C / FS	5473275	7410 15 8		214	BT-S GST18i3p SW	черный	5273653	6108 05 6		401
ASH250-3 265320	330 130 / C / FS	5473282	7410 16 2		214	BT-S GST18i3p W	белый	5273660	6108 05 7		401
ASH250-3 B115170	330 80 / C / FS	5431824	7410 14 2		213	BT-S GST18i5p SW	черный	5273714	6108 07 2		402
ASH250-3 B165220	330 130 / C / FS	5438595	7410 14 8		214						
ASH350-3 165220	430 80 / C / FS	5431879	7410 15 4		218	CST-SKS	черный / PC	5364610	6106 73 5		409
ASH350-3 215270	430 80 / C / FS	5473299	7410 16 4		218						
ASH350-3 265320	430 130 / C / FS	5473305	7410 16 6		218						
ASH350-3 B115170	430 80 / C / FS	5431862	7410 15 0		218	DAT F	/ C / FS	5110446	7407 07 6		222
ASH350-3 B165220	430 130 / C / FS	5438601	7410 15 6		218	DAT F	/ C / FS	5110446	7407 07 6		283
						DBS 80	/ C / FS	5090786	7400 76 8		381
ASM-C5		6235278	6117 33 7		411	DBS DUG	/ C / G	5434900	7400 55 9		222
ASM-C5 G		6235155	6117 32 5		411						
ASM-C5 GS		5402428	6117 34 3		365						
ASM-C5 GS		5402428	6117 34 3		385	DMG-2RM RW1	белый	5006947	6117 31 9		410
ASM-C5 GS		5402428	6117 34 3		390	DMS-2RM RW1	белоснежный / PC	5006848	6117 31 5		410
ASM-C5 S		5402442	6117 34 7		365						
ASM-C5 S		5402442	6117 34 7		385						
ASM-C5 S		5402442	6117 34 7		390	DSD2 200	200 / C / FS	5245339	7424 99 0		232
						DSD2 200	200 / C / FS	5245339	7424 99 0		241
ASM-C6		6235339	6117 34 1		411	DSD2 200	200 / C / FS	5245339	7424 99 0		266
						DSD2 200	200 / C / FS	5245339	7424 99 0		263
ASM-C6 G		6235216	6117 32 9		411						
ASM-C6 GS		5402435	6117 34 5		365	DSD2 300	300 / C / FS	5245346	7424 99 2		232
ASM-C6 GS		5402435	6117 34 5		385	DSD2 300	300 / C / FS	5245346	7424 99 2		241
ASM-C6 GS		5402435	6117 34 5		390	DSD2 300	300 / C / FS	5245346	7424 99 2		266
						DSD2 300	300 / C / FS	5245346	7424 99 2		263
ASM-C6 S		5402459	6117 34 9		365						
ASM-C6 S		5402459	6117 34 9		385	DSSL2 100 140	/ C / FS	5431923	7410 17 2		349
ASM-C6 S		5402459	6117 34 9		390	DSSL2 100 140	/ C / FS	5431923	7410 17 2		351
						DSSL2 100 140	/ C / FS	5431923	7410 17 2		353
ASM-LWL K		6237319	6117 74 0		411						
						DSSL2 130 170	/ C / FS	5431930	7410 17 6		349
						DSSL2 130 170	/ C / FS	5431930	7410 17 6		351
BAB80 1019	бежевый / PA	5110149	7407 00 0		381	DSSL2 130 170	/ C / FS	5431930	7410 17 6		353
BAB80 7011	серый / PA	5110101	7406 99 2		381	DSSL2 160 200	/ C / FS	5431947	7410 18 0		349
						DSSL2 160 200	/ C / FS	5431947	7410 18 0		351
BAB80 8014	коричневый / PA	5110156	7407 00 4		381	DSSL2 160 200	/ C / FS	5431947	7410 18 0		353
BAB80 9011	черный графит / PA	5110132	7406 99 6		381	DSSL2 220 320	/ C / FS	5682134	7410 18 6		349
BABF80 AK	/ Zn / Cu	5110194	7407 01 2		382	DSSL2 70 110	/ C / FS	5431916	7410 16 8		349
BABF80 AM	/ Zn / CuZn	5110200	7407 01 6		382	DSSL2 70 110	/ C / FS	5431916	7410 16 8		351
						DSSL2 70 110	/ C / FS	5431916	7410 16 8		353
BABF80 CR	/ Zn	5110217	7407 02 0		382						
BABF80 NI	/ Zn / N	5110224	7407 02 4		382	DSU2 400	400 / C / FS	5244073	7424 36 0		232
						DSU2 400	400 / C / FS	5244073	7424 36 0		263
						DSU2 400 10050	400 100-150 / C / FS	5245308	7424 98 0		241
BABN80 1019	бежевый / PA	5110279	7407 03 6		382	DSU2 400 10050	400 100-150 / C / FS	5245308	7424 98 0		266
						DSU2 400 4030	400 40-70 / C / FS	5245254	7424 94 0		241
BABN80 7011	серый / PA	5110255	7407 02 8		382	DSU2 400 4030	400 40-70 / C / FS	5245254	7424 94 0		266
						DSU2 400 6050	400 60-110 / C / FS	5245278	7424 96 0		241
BABN80 8014	коричневый / PA	5110286	7407 04 0		382						

08_UFS_Katalog_2010_Neuere_Stand / ru / 03/03/2010 (LLExport_00998)

Указатель по типам

Структура кода EAN: Код страны 40

Код производителя 1219 (для артикулов, номера которых начинаются с 0, предусмотрено: 1010) Индивидуальный код

Тип	Разм./цв./разл.	Код EAN	Арт.-№	Цена	Стр.	Тип	Разм./цв./разл.	Код EAN	Арт.-№	Цена	Стр.		
DSU2 400 6050	400 60-110 / C / FS	5245278	7424 96 0	€/шт.		266	DUG 350-3 6	383 201/ C / FS	5431404	7400 50 9	219		
									DUG 350-3 9	383 244/ C / FS	5431435	7400 51 3	220
DSU2 500	500/ C / FS	5244080	7424 36 2			232	DUG 350-3 9SL100	383 244/ C / FS	5483359	7400 54 2	220		
DSU2 500	500/ C / FS	5244080	7424 36 2			263	DUG 350-3 9SL100	383 244/ C / FS	5483359	7400 54 2	220		
DSU2 500 10050	500 100-150 / C / FS	5245315	7424 98 2			241	DUG 350-3 9SL130	383 244/ C / FS	5483366	7400 54 2	353		
DSU2 500 10050	500 100-150 / C / FS	5245315	7424 98 2			266	DUG 350-3 9SL130	383 244/ C / FS	5483366	7400 54 3	220		
DSU2 500 4030	500 40-70 / C / FS	5245261	7424 94 2			241	DUG 350-3 9SL70	383 244/ C / FS	5483342	7400 54 3	353		
DSU2 500 4030	500 40-70 / C / FS	5245261	7424 94 2			266	DUG 350-3 9SL70	383 244/ C / FS	5483342	7400 53 9	220		
DSU2 500 6050	500 60-110 / C / FS	5245285	7424 96 2			241	DUG 350-3 R4	383 215/ C / FS	5431442	7400 53 9	353		
DSU2 500 6050	500 60-110 / C / FS	5245285	7424 96 2			266	DUG 350-3 R7	383 275/ C / FS	5431503	7400 51 7	219		
									DUG 350-3 R9	383 305/ C / FS	5431565	7400 53 3	219
									DUG 350-3 R9	383 305/ C / FS	5431565	7400 54 9	220
DSU2 600	600/ C / FS	5244110	7424 36 4			232	DUG 350-3 RM2	383 120/ C / FS	5620938	7400 54 9	317		
DSU2 600	600/ C / FS	5244110	7424 36 4			263	DUG 350-3 R4SL100	383 215/ C / FS	5431466	7400 50 2	219		
DSU2 600 10050	600 100-150 / C / FS	5245322	7424 98 4			241	DUG 350-3R4SL100	383 215/ C / FS	5431466	7400 52 5	220		
DSU2 600 10050	600 100-150 / C / FS	5245322	7424 98 4			266	DUG 350-3R4SL100	383 215/ C / FS	5431466	7400 52 5	351		
DSU2 600 4030	600 40-70 / C / FS	5246428	7424 94 4			241	DUG 350-3R4SL130	383 215/ C / FS	5431497	7400 52 9	220		
DSU2 600 4030	600 40-70 / C / FS	5246428	7424 94 4			266	DUG 350-3R4SL130	383 215/ C / FS	5431497	7400 52 9	351		
DSU2 600 6050	600 60-110 / C / FS	5245292	7424 96 4			241	DUG 350-3R4SL70	383 215/ C / FS	5431459	7400 52 9	220		
DSU2 600 6050	600 60-110 / C / FS	5245292	7424 96 4			266	DUG 350-3R4SL70	383 215/ C / FS	5431459	7400 52 1	351		
							DUG 350-3R7SL100	383 275/ C / FS	5431527	7400 54 1	221		
							DUG 350-3R7SL100	383 275/ C / FS	5431527	7400 54 1	351		
DTG-2A RW1	белоснежный/ PC	5696896	6119 20 2	271	DUG 350-3R7SL130	383 275/ C / FS	5431558	7400 54 5	221				
DTG-2A RW1	белоснежный/ PC	5696896	6119 20 2	321	DUG 350-3R7SL130	383 275/ C / FS	5431558	7400 54 5	351				
							DUG 350-3R7SL70	383 275/ C / FS	5431510	7400 53 7	221		
DTG-2B RW1	белоснежный/ PC	5696957	6119 20 8	271	DUG 350-3R7SL70	383 275/ C / FS	5431510	7400 53 7	351				
DTG-2B RW1	белоснежный/ PC	5696957	6119 20 8	321	DUG 350-3R9SL100	383 305/ C / FS	5431367	7400 49 1	221				
							DUG 350-3R9SL100	383 305/ C / FS	5431367	7400 49 1	317		
DTG-2C RW1	белоснежный/ PC	5696988	6119 21 4	271	DUG 350-3R9SL100	383 305/ C / FS	5431367	7400 49 1	351				
DTG-2C RW1	белоснежный/ PC	5696988	6119 21 4	321	DUG 350-3R9SL130	383 305/ C / FS	5431374	7400 49 1	221				
							DUG 350-3R9SL130	383 305/ C / FS	5431374	7400 49 5	317		
DTG-2EP RW1	белоснежный/ PC	5697077	6119 23 2	271	DUG 350-3R9SL130	383 305/ C / FS	5431374	7400 49 5	351				
DTG-2EP RW1	белоснежный/ PC	5697077	6119 23 2	321	DUG 350-3R9SL70	383 305/ C / FS	5431350	7400 49 5	221				
							DUG 350-3R9SL70	383 305/ C / FS	5431350	7400 48 7	317		
DTG-2F RW1	белоснежный/ PC	5697015	6119 22 0	272	DUG 350-3R9SL70	383 305/ C / FS	5431350	7400 48 7	351				
DTG-2F RW1	белоснежный/ PC	5697015	6119 22 0	322									
							DUG B 2	109 185/ C / FS	5110804	7407 16 4	222		
DTG-2PA RW1	белоснежный/ PC	5697046	6119 22 6	272	DUG B 4	205 205/ C / FS	5110811	7407 16 8	222				
DTG-2PA RW1	белоснежный/ PC	5697046	6119 22 6	322									
							DUG B 6	205 258/ C / FS	5110828	7407 17 2	222		
DU 121	/ C / FS	5090830	7400 78 0	283	DUG B 9	247 247/ C / FS	5110842	7407 18 0	222				
DU 122 E	189/ C / FS	5090243	7400 60 0	283									
DU 250-2	282/ C / FS	5431572	7400 57 3	214	DUG B R4	219/ C / FS	5110736	7407 15 2	222				
DU 350-2	383/ C / FS	5431589	7400 57 7	218	DUG B R7	279/ C / FS	5110743	7407 15 6	222				
							DUG B R9	309/ C / FS	5110798	7407 16 0	222		
DUF 250-2	282/ C / FS	5431619	7400 58 9	214									
DUF 250-3DAT	282 100/ C / FS	5434894	7400 61 3	214	EA3 6	/ V2A	5245506	7425 14 0	243				
DUF 350-2	383/ C / FS	5431626	7400 59 7	218	EP QR R7	/ Алюминий	5110859	7407 18 4	313				
DUF 350-3 DAT	383 100/ C / FS	5434856	7400 43 1	219	EP QR R9	/ Алюминий	5110866	7407 18 8	313				
							EP QR R9 10	/ Алюминий	5110873	7407 19 2	313		
DUG 250-3 2	282 105/ C / FS	5431220	7400 45 5	215	EP QR RA9 10	/ Алюминий	5110880	7407 19 6	313				
DUG 250-3 4	282 201/ C / FS	5431251	7400 45 9	215									
DUG 250-3 4SL100	282 201/ C / FS	5483267	7400 42 0	216	FBA-B200	200x120x60	5428206	7202 50 6	417				
DUG 250-3 4SL100	282 201/ C / FS	5483267	7400 42 0	352	FBA-BV200	200x120x25	5428220	7202 51 6	417				
DUG 250-3 4SL130	282 201/ C / FS	5483274	7400 42 2	216									
DUG 250-3 4SL130	282 201/ C / FS	5483274	7400 42 2	352									
DUG 250-3 4SL70	282 201/ C / FS	5483250	7400 41 8	216									
DUG 250-3 4SL70	282 201/ C / FS	5483250	7400 41 8	352									
DUG 250-3 6	282 201/ C / FS	5431268	7400 46 3	215									
DUG 250-3 9	282 244/ C / FS	5431275	7400 46 7	215	FBA-SP		5428190	7202 32 2	417				
DUG 250-3 R4	282 215/ C / FS	5431282	7400 47 1	215									
DUG 250-3 RM2	282 120/ C / FS	5431381	7400 50 1	215	FBS90-K		5650928	7208 22 9	416				
DUG 250-3R4SL100	282 215/ C / FS	5431336	7400 47 9	216									
DUG 250-3R4SL100	282 215/ C / FS	5431336	7400 47 9	351									
DUG 250-3R4SL130	282 215/ C / FS	5431343	7400 48 3	216	FBS90-M		5650935	7208 23 3	416				
DUG 250-3R4SL130	282 215/ C / FS	5431343	7400 48 3	351									
DUG 250-3R4SL70	282 215/ C / FS	5431329	7400 47 5	216									
DUG 250-3R4SL70	282 215/ C / FS	5431329	7400 47 5	351	FBS90-P2		5650911	7208 22 5	416				
DUG 350-3 4	383 201/ C / FS	5431398	7400 50 5	219	FBS90-S		5650904	7208 22 1	416				
DUG 350-3 4SL100	383 201/ C / FS	5483328	7400 53 5	220									
DUG 350-3 4SL100	383 201/ C / FS	5483328	7400 53 5	353									
DUG 350-3 4SL130	383 201/ C / FS	5483335	7400 53 8	220	FD 250-2	/ MGUM	5090847	7400 78 4	223				
DUG 350-3 4SL130	383 201/ C / FS	5483335	7400 53 8	353									
DUG 350-3 4SL70	383 201/ C / FS	5483311	7400 53 4	220	FD 350-02	/ MGUM	5090878	7400 78 8	223				
DUG 350-3 4SL70	383 201/ C / FS	5483311	7400 53 4	353									

08 UFS_Katalog_2010_Neuer_Stand / ru / 03/03/2010 (LLEExport_00998)

Тип	Разм./цв./разл.	Код EAN	Арт.-№	Цена	Стр.	Тип	Разм./цв./разл.	Код EAN	Арт.-№	Цена	Стр.
FKH GES10	/ C / FS	5437161	7407 86 2	€/шт.	309	GES RV	/ PA	5112280	7407 53 6	€/шт.	313
FKH GES10	/ C / FS	5437161	7407 86 2		314	GES RV	/ PA	5112280	7407 53 6		328
FKH GES5	/ C / FS	5437154	7407 86 0		309	GES2 DB 1019	бежевый / PA	5102168	7405 10 8		306
FKH GES5	/ C / FS	5437154	7407 86 0		314	GES2 DB 7011	серый / PA	5102113	7405 10 0		306
						GES2 DB 8014	коричневый / PA	5102175	7405 11 2		306
FKH GESRM	/ C / FS	5437192	7407 86 4		390	GES2 DB 9011	черный графит / PA	5102120	7405 10 4		306
FS R9 10 5	/ HP	5110941	7407 21 2		313	GES2 U 1019	бежевый / PA	5102236	7405 12 4		306
FS RA9 10 5	/ HP	5110958	7407 21 6		313	GES2 U 7011	серый / PA	5102182	7405 11 6		306
GB2	/ PA	5110972	7407 22 4		356	GES2 U 8014	коричневый / PA	5102243	7405 12 8		306
GB2 1	/ PA	5111009	7407 22 8		356	GES2 U 9011	черный графит / PA	5102229	7405 12 0		306
GB2 BL	/ PA	5111214	7407 28 8		356	GES4 DB 1019	бежевый / PA	5102465	7405 17 2		306
						GES4 DB 7011	серый / PA	5102410	7405 16 4		306
GB2 P01	/ PA	5111245	7407 29 2		356	GES4 DB 8014	коричневый / PA	5102472	7405 17 6		306
						GES4 DB 9011	черный графит / PA	5102427	7405 16 8		306
GB2 P1	/ PA	5111290	7407 30 0		357						
						GES4 U 1019	бежевый / PA	5102601	7405 20 4		306
GB2 P2	/ PA	5111344	7407 30 8		356	GES4 U 7011	серый / PA	5102588	7405 19 6		306
						GES4 U 8014	коричневый / PA	5102649	7405 20 8		306
GB2 P3	/ PA	5111351	7407 31 2		357						
						GES4 U 9011	черный графит / PA	5102595	7405 20 0		306
GB23 P01	/ PA	5111016	7407 23 2		256						
GB23 P01	/ PA	5111016	7407 23 2		356	GES4M 10DB	/ V2A	5102533	7405 18 8		307
GB23 P01	/ PA	5111016	7407 23 2		358	GES4M 10U	/ V2A	5102540	7405 19 2		307
GB23 P02	/ PA	5111030	7407 24 0		256						
GB23 P02	/ PA	5111030	7407 24 0		356	GES6 DB 1019	бежевый / PA	5102892	7405 26 8		307
GB23 P02	/ PA	5111030	7407 24 0		358	GES6 DB 7011	серый / PA	5102847	7405 26 0		307
						GES6 DB 8014	коричневый / PA	5102908	7405 27 2		307
GB23 P1	/ PA	5111078	7407 24 8		256	GES6 DB 9011	черный графит / PA	5102885	7405 26 4		307
GB23 P1	/ PA	5111078	7407 24 8		357						
GB23 P1	/ PA	5111078	7407 24 8		359	GES6 U 1019	бежевый / PA	5103127	7405 31 6		307
GB23 P2	/ PA	5111092	7407 25 6		257						
GB23 P2	/ PA	5111092	7407 25 6		357	GES6 U 7011	серый / PA	5103080	7405 30 8		307
GB23 P2	/ PA	5111092	7407 25 6		359						
						GES6 U 8014	коричневый / PA	5103134	7405 32 0		307
GB23 P3	/ PA	5111139	7407 26 4		256						
GB23 P3	/ PA	5111139	7407 26 4		356	GES6 U 9011	черный графит / PA	5103110	7405 31 2		307
GB23 P3	/ PA	5111139	7407 26 4		358						
						GES6M 10DB	/ V2A	5103066	7405 30 0		308
GB23 P4	/ PA	5111146	7407 26 8		256	GES6M 10U	/ V2A	5103073	7405 30 4		307
GB23 P4	/ PA	5111146	7407 26 8		357						
GB23 P4	/ PA	5111146	7407 26 8		358	GES9 55U V 7011	серый / PA	5674436	7405 03 7		268
						GES9 55U V 7011	серый / PA	5674436	7405 03 7		318
GB23 P5	/ PA	5111153	7407 27 2		257	GES9 55U V 9011	черный графит / PA	5674443	7405 03 9		268
GB23 P5	/ PA	5111153	7407 27 2		357	GES9 55U V 9011	черный графит / PA	5674443	7405 03 9		318
GB23 P5	/ PA	5111153	7407 27 2		359						
						GES9-2 U10T 1019	бежевый / PA	5681397	7405 05 4		308
GB23 TW	/ PA	5111191	7407 28 0		257	GES9-2 U10T 7011	серый / PA	5681373	7405 05 0		308
GB23 TW	/ PA	5111191	7407 28 0		359	GES9-2 U10T 9011	черный графит / PA	5681380	7405 05 2		308
GB3	/ PA	5111412	7407 32 4		256	GES9M 10DB	/ V2A	5103424	7405 38 0		308
GB3	/ PA	5111412	7407 32 4		357	GES9M 10U	/ V2A	5103431	7405 38 4		308
GB3 1	/ PA	5111429	7407 32 8		358	GESR4 U 1019	бежевый / PA	5103738	7405 44 4		311
						GESR4 U 7011	серый / PA	5103684	7405 43 6		311
GB3 BL	/ PA	5111450	7407 33 2		358	GESR4 U 8014	коричневый / PA	5103745	7405 44 8		311
						GESR4 U 9011	черный графит / PA	5103721	7405 44 0		311
GB3 P01	/ PA	5111467	7407 33 6		256						
GB3 P01	/ PA	5111467	7407 33 6		358	GESR7 10U 1019	бежевый / PA	5103806	7405 46 0		311
						GESR7 10U 7011	серый / PA	5103783	7405 45 2		311
GB3 P1	/ PA	5111481	7407 34 4		257	GESR7 10U 8014	коричневый / PA	5103844	7405 46 4		311
GB3 P1	/ PA	5111481	7407 34 4		359	GESR7 10U 9011	черный графит / PA	5103790	7405 45 6		311
GB3 P2	/ PA	5111528	7407 35 2		257	GESR9 10U 1019	бежевый / PA	5103929	7405 48 2		312
GB3 P2	/ PA	5111528	7407 35 2		359	GESR9 10U 7011	серый / PA	5103905	7405 47 4		312
						GESR9 10U 8014	коричневый / PA	5103967	7405 48 6		312
GB3 P3	/ PA	5111542	7407 36 0		256	GESR9 10U 9011	черный графит / PA	5103912	7405 47 8		312
GB3 P3	/ PA	5111542	7407 36 0		358						
						GESR9 55U V 7011	серый / PA	5674450	7405 04 7		268
GBES	/ PA	5111801	7407 42 4		360	GESR9 55U V 7011	серый / PA	5674450	7405 04 7		318
						GESR9 55U V 9011	черный графит / PA	5674467	7405 04 9		268
GE 2V VO	95/ V2A / GUF	5626824	7368 38 4		384	GESR9 55U V 9011	черный графит / PA	5674467	7405 04 9		318
GES RV	/ PA	5112280	7407 53 6		308	GESR9 SR U 1019	бежевый / PA	5104148	7405 52 0		312

08_UFS_Katalog_2010_Neuer_Stand / ru / 03/03/2010 (LLEExport_00998)

Указатель по типам

Структура кода EAN: Код страны 40

Код производителя 1219 (для артикулов, номера которых начинаются с 0, предусмотрено: 1010) Индивидуальный код

Тип	Разм./цв./разл.	Код EAN	Арт.-№	Цена	Стр.	Тип	Разм./цв./разл.	Код EAN	Арт.-№	Цена	Стр.
GESR9 SR U 7011	серый / PA	5104094	7405 51 2	€/шт.		312	GRAFA9M U 7011	серый / AIG	5105299	7405 76 0	316
GESR9 SR U 8014	коричневый / PA	5104155	7405 52 4			312	GRAFA9M U 8014	коричневый / AIG	5105343	7405 76 8	316
GESR9 SR U 9011	черный графит / PA	5104100	7405 51 6			312	GRAFA9M U 9011	черный графит / AIG	5105305	7405 76 4	316
GESR9 U 1019	бежевый / PA	5104216	7405 53 6			312	GT GRAF9	/ V2A	5112419	7407 56 4	317
GESR9 U 7011	серый / PA	5104162	7405 52 8			312					
GESR9 U 8014	коричневый / PA	5104223	7405 54 0			312	GT2 CEE16	/ C / FS	5450771	7407 66 3	366
GESR9 U 9011	черный графит / PA	5104209	7405 53 2			312					
GESRA7 10U	/ AIG	5104261	7405 54 4			312	GT2CEE	/ C / FS	5450788	7407 66 5	366
						312	GT3 CEE	/ C / FS	5450832	7407 66 9	366
GESRA7D U 1019	бежевый / AIG	5104339	7405 56 0			311	GT3 CEE16	/ C / FS	5450825	7407 66 7	366
GESRA7D U 7011	серый / AIG	5104285	7405 55 2			311					
GESRA7D U 9011	черный графит / AIG	5104322	7405 55 6			311	IBAG 190 4N100	100/ C / FS	5387824	7400 11 9	292
GESRA7DM U 7011	серый / AIG	5104384	7405 56 8			311	IBAG 190 4N130	130/ C / FS	5088547	7400 12 0	292
GESRA7DM U 8014	коричневый / AIG	5104407	7405 57 6			311	IBAG 190 4N55	55/ C / FS	5387817	7400 11 8	292
GESRA7DM U 9011	черный графит / AIG	5104391	7405 57 2			311					
GESRA9 10U	/ AIG	5104445	7405 58 0			313	IBAG 250 4N55	55/ C / FS	5088554	7400 12 4	292
						313	IBAG 250 6N100	100/ C / FS	5387831	7400 12 6	292
GESRC2 HS	/ Zn / CR	5104452	7405 58 4			387	IBAG 250 6N115	115/ C / FS	5088561	7400 12 8	292
						387	IBAG 250 6N130	130/ C / FS	5088608	7400 13 2	292
GESRC2 UAB	/ Zn / CR	5104506	7405 59 2			388	IBAG 250 6N40	40/ C / FS	5088615	7400 13 6	292
GESRC2 USB	/ Zn / CR	5104513	7405 59 6			386	IBAG 250 6N55	55/ C / FS	5088622	7400 14 0	292
GESRK2 HS	/ Zn / Cu	5104636	7405 62 0			387	IBAG 250 6N70	70/ C / FS	5088660	7400 14 4	292
						387	IBAG 250 R4N55	55/ C / FS	5614357	7400 14 7	292
GESRK2 UAB	/ Zn / Cu	5104681	7405 62 8			388	IBAZ 190 100	100/ C / FS	5088677	7400 14 8	292
GESRK2 USB	/ Zn / Cu	5104698	7405 63 2			386	IBAZ 190 115	115/ C / FS	5088684	7400 15 2	292
GESRMS2 HS	/ Zn / CuZn	5104759	7405 64 4			387	IBAZ 190 55	55/ C / FS	5088714	7400 15 6	292
GESRMS2 UAB	/ Zn / CuZn	5104810	7405 65 6			388	IBAZ 190 85	85/ C / FS	5088721	7400 16 0	292
GESRMS2 USB	/ Zn / CuZn	5104827	7405 66 0			386	IBAZ 250 100	100/ C / FS	5088738	7400 16 4	292
						386	IBAZ 250 115	115/ C / FS	5365563	7400 16 5	292
GESRN 2HS	/ Zn / N	5104926	7405 67 6			387	IBAZ 250 130	130/ C / FS	5088745	7400 16 8	292
						387	IBAZ 250 145	145/ C / FS	5088783	7400 17 2	292
GESRN2 UAB	/ Zn / N	5104988	7405 68 8			388	IBAZ 250 170	170/ C / FS	5691051	7400 17 5	292
GESRN2 USB	/ Zn / N	5105053	7405 70 8			386	IBAZ 250 40	40/ C / FS	5088790	7400 17 6	292
GESRSM2 HS	/ Zn / CR	5385738	7405 72 2			387	IBAZ 250 55	55/ C / FS	5088806	7400 18 0	292
GESRSM2 UAB	/ Zn / CR	5416029	7405 72 3			388	IBAZ 250 70	70/ C / FS	5088844	7400 18 4	292
GESRSM2 USB	/ Zn / CR	5385721	7405 72 1	386	IBAZ 250 85	85/ C / FS	5365570	7400 18 6	292		
GH N 20	/ V2A	5426295	7406 86 5			344	IBD 25038	45/ C / FS	5088295	7400 06 0	290
GH N 25	/ V2A	5426301	7406 86 6			344	IBD 25048	55/ C / FS	5088301	7400 06 4	291
GH NR SL20	/ V2A	5426332	7406 87 0			344	IBD 35038	45/ C / FS	5088318	7400 06 8	290
GH NR SL25	/ V2A	5426349	7406 87 1			344	IBDS 25038 165	165 45/ C / FS	5088325	7400 07 2	290
GH RK 10	/ V2A	5426080	7406 85 0			344	IBDS 25048 145	145 55/ C / FS	5088356	7400 07 6	291
GH RK 15	/ V2A	5426097	7406 85 1			344	IBDS 35038 115	115 45/ C / FS	5088363	7400 08 0	290
GH RK 20	/ V2A	5426103	7406 85 2			344	IBDS 35038 165	165 45/ C / FS	5088370	7400 08 4	290
GH RK 25	/ V2A	5426110	7406 85 3			344	IBDS 35038 80	80 45/ C / FS	5088387	7400 08 8	290
GH RK 30	/ V2A	5426127	7406 85 4			344	IBDS 35048 105	105 55/ C / FS	5088417	7400 09 2	291
GH RK 40	/ V2A	5614005	7406 85 6			344	IBDS 35048 115	115 55/ C / FS	5088424	7400 09 6	291
GH RK SL20	/ V2A	5426158	7406 85 9			344	IBDS 35048 125	125 55/ C / FS	5088431	7400 10 0	291
GH RK SL25	/ V2A	5426165	7406 86 0			344	IBDS 35048 135	135 55/ C / FS	5088448	7400 10 4	291
GH RK SL30	/ V2A	5426172	7406 86 1			344	IBDS 35048 145	145 55/ C / FS	5088486	7400 10 8	291
GH RK SL40	/ V2A	5426189	7406 86 2			344	IBDS 35048 165	165 55/ C / FS	5088493	7400 11 2	291
GRAF9 U 1019	бежевый / AIG	5105244	7405 75 2			316	IBDS 35048 175	175 55/ C / FS	5088509	7400 11 6	291
GRAF9 U 7011	серый / AIG	5105220	7405 74 4			344	IBK KL 19038	151 115/ C / FS	5313717	7400 25 0	286
GRAF9 U 8014	коричневый / AIG	5105282	7405 75 6	344	IBK KL 19048	151 115/ C / FS	5313724	7400 25 1	288		
GRAF9 U 9011	черный графит / AIG	5105237	7405 74 8	344	IBK KL 25038	191 155/ C / FS	5313731	7400 25 2	286		
GRAF9M U 7011	серый / AIG	5105169	7405 73 2	316	IBK KL 25048	191 155/ C / FS	5313748	7400 25 3	288		
GRAF9M U 8014	коричневый / AIG	5105183	7405 74 0			316	IBK2 19038	77 107/ C / FS	5088134	7400 00 8	286
GRAF9M U 9011	черный графит / AIG	5105176	7405 73 6			316	IBK2 25038	107 137/ C / FS	5088141	7400 01 2	286
GRAFA9 U 1019	бежевый / AIG	5105404	7405 78 0			316	IBK2 25048	107 137/ C / FS	5088189	7400 01 6	288
GRAFA9 U 7011	серый / AIG	5105350	7405 77 2			316	IBK2 35038	157 187/ C / FS	5088202	7400 02 4	286
GRAFA9 U 8014	коричневый / AIG	5105411	7405 78 4	316	IBK2 35048	157 187/ C / FS	5088196	7400 02 0	288		
GRAFA9 U 9011	черный графит / AIG	5105367	7405 77 6	316							

08 UFS_Katalog_2010_Neuer_Stand / ru / 03/03/2010 (LLEExport_00998)

Тип	Разм./цв./разл.	Код EAN	Арт.-№	Цена	Стр.	Тип	Разм./цв./разл.	Код EAN	Арт.-№	Цена	Стр.
IBK3 35038	117 109 / C / FS	5088233	7400 02 8	€/м	286	KV2 25038	110 140 / C / FS	5090366	7400 63 6	€/шт.	208
IBK3 35048	117 109 / C / FS	5088240	7400 03 2		288	KV2 25038	110 140 / C / FS	5090366	7400 63 6		278
							KV2 25038	110 140 / C / FS	5090366		7400 63 6
IBK3-1 19038	57 69 / C / FS	5088257	7400 03 6	€/шт.	286						
IBK3-1 19048	57 69 / C / FS	5088264	7400 04 0		288	KV2 25048	110 140 / C / FS	5090397	7400 64 0		210
							KV2 25048	110 140 / C / FS	5090397		7400 64 0
											289
IBST 108	108 / C / FS	5088851	7400 20 0	€/шт.	286						
IBST 108	108 / C / FS	5088851	7400 20 0		288	KV3 25028	90 70 / C / FS	5090403	7400 64 4		207
IBST 118	118 / C / FS	5088868	7400 20 4	€/шт.	286	KV3 25038	90 70 / C / FS	5090410	7400 64 8		209
IBST 118	118 / C / FS	5088868	7400 20 4		288	KV3 25038	90 70 / C / FS	5090410	7400 64 8		287
IBST 128	128 / C / FS	5088905	7400 20 8	€/шт.	286	KV3 25048	90 70 / C / FS	5090427	7400 65 2		211
IBST 128	128 / C / FS	5088905	7400 20 8		288	KV3 25048	90 70 / C / FS	5090427	7400 65 2		289
IBST 138	138 / C / FS	5088912	7400 21 2	€/шт.	286	KV3 35028	120 110 / C / FS	5090458	7400 65 6		207
IBST 138	138 / C / FS	5088912	7400 21 2		288						
							KV3 35038	120 110 / C / FS	5090465		7400 66 0
IBST 158	158 / C / FS	5088929	7400 21 6	€/шт.	286	KV3 35038	120 110 / C / FS	5090465	7400 66 0		287
IBST 158	158 / C / FS	5088929	7400 21 6		288						
											211
IBST 168	168 / C / FS	5088967	7400 22 0	€/шт.	286	KV3 35048	120 110 / C / FS	5090472	7400 66 4		289
IBST 168	168 / C / FS	5088967	7400 22 0		288						
											276
IBST 188	188 / C / FS	5088974	7400 22 4	€/шт.	286	KV3-3 25028	250 250 / C / FS	5090489	7400 66 8		278
IBST 188	188 / C / FS	5088974	7400 22 4		288	KV3-3 25038	250 250 / C / FS	5090519	7400 67 2		280
											280
IBST 218	218 / C / FS	5691068	7400 22 7	€/шт.	286	LP 45	/ PA	5112440	7407 58 4		360
IBST 218	218 / C / FS	5691068	7400 22 7		288						
						LP R	/ PA	5112433	7407 58 0		360
IBST 228	228 / C / FS	5088981	7400 22 8	€/шт.	286						
IBST 228	228 / C / FS	5088981	7400 22 8		288	LPA GB2	165 / ПВХ / FS	5112457	7407 58 8		366
IBST 48	48 / C / FS	5089025	7400 23 2	€/шт.	286	LPA GB3	208 / ПВХ / FS	5112464	7407 59 2		366
IBST 48	48 / C / FS	5089025	7400 23 2		288						
IBST 58	58 / C / FS	5089032	7400 23 6	€/шт.	286						
IBST 58	58 / C / FS	5089032	7400 23 6		288	MMS6X50	6 x 50 50 / C / GC	5963929	3498 10 7		212
IBST 68	68 / C / FS	5089049	7400 24 0	€/шт.	286						
IBST 68	68 / C / FS	5089049	7400 24 0		288						
IBST 78	78 / C / FS	5089087	7400 24 4	€/шт.	286	MPMT45 2A	/ V2A	5693468	7408 70 1		269
IBST 78	78 / C / FS	5089087	7400 24 4		288	MPMT45 2A	/ V2A	5693468	7408 70 1		319
						MPMT45 2B	/ V2A	5693475	7408 70 3		269
						MPMT45 2B	/ V2A	5693475	7408 70 3		319
IBST 88	88 / C / FS	5089094	7400 24 8	€/шт.	286	MPMT45 2C	/ V2A	5693482	7408 70 5		269
IBST 88	88 / C / FS	5089094	7400 24 8		288	MPMT45 2C	/ V2A	5693482	7408 70 5		319
						MPMT45 2F	/ V2A	5693499	7408 70 7		269
						MPMT45 2F	/ V2A	5693499	7408 70 7		319
IBST 98	98 / C / FS	5627395	7400 24 9	€/шт.	286	MPMT45 2LE	/ V2A	5693505	7408 70 9		270
IBST 98	98 / C / FS	5627395	7400 24 9		288	MPMT45 2LE	/ V2A	5693505	7408 70 9		320
IBVL 19038	194 38 / C / FS	5089148	7400 26 4	€/шт.	286						
IBVL 19048	/ C / FS	5089155	7400 26 8		288	MPR2 1LE	/ V2A	5695646	7407 62 8		389
IBVL 25038	254 38 / C / FS	5089162	7400 27 2	€/шт.	286	MPR2 2A	/ V2A	5372486	7407 62 0		389
IBVL 25048	/ C / FS	5089209	7400 27 6		288						
						MPR2 2B	/ V2A	5372523	7407 62 2		389
IBVL 35038	354 38 / C / FS	5089216	7400 28 0	€/шт.	286						
IBVL 35048	/ C / FS	5089223	7400 28 4		288	MPR2 2C	/ V2A	5372530	7407 62 4		389
KFB R9	/ PA	5112426	7407 56 8	€/шт.	313	MPR2 2F	/ V2A	5372547	7407 62 6		389
							MPR2XD	/ C / FS	5112594		7407 63 4
KS-S		5448259	7205 42 5	€/шт.	416						
KS-S		5448259	7205 42 5		417	MS REG1	/ C / FS	5112679	7407 65 8		366
						MS REG2	/ C / FS	5112686	7407 66 2		366
KV2 19028	80 110 / C / FS	5090304	7400 62 0	€/шт.	206						
KV2 19028	80 110 / C / FS	5090304	7400 62 0		276	MS250-2 3GB3	/ C / FS	5112617	7407 64 2		328
KV2 19038	80 110 / C / FS	5090335	7400 62 4	€/шт.	208	MS3 GB2	/ C / FS	5112655	7407 65 0		349
KV2 19038	80 110 / C / FS	5090335	7400 62 4		278						
KV2 19038	80 110 / C / FS	5090335	7400 62 4		287	MS3 GB3	/ C / FS	5112662	7407 65 4		349
KV2 19048	80 110 / C / FS	5090342	7400 62 8	€/шт.	210	MS350-2 3GB3	/ C / FS	5112624	7407 64 6		328
KV2 19048	80 110 / C / FS	5090342	7400 62 8		280						
KV2 19048	80 110 / C / FS	5090342	7400 62 8		289	MT2 2ACO	/ V2A	5112730	7407 68 8		365
KV2 25028	110 140 / C / FS	5090359	7400 63 2	€/шт.	206	MT3 3ACO	/ V2A	5112839	7407 71 2		365
KV2 25028	110 140 / C / FS	5090359	7400 63 2		276						

08_UFS_Katalog_2010_Neuer_Stand / ru / 03/03/2010 (LLExport_00998)

Указатель по типам

Структура кода EAN: Код страны 40 Код производителя 1219 (для артикулов, номера которых начинаются с 0, предусмотрено: 1010) Индивидуальный код

Тип	Разм./цв./разл.	Код EAN	Арт.-№	Цена	Стр.	Тип	Разм./цв./разл.	Код EAN	Арт.-№	Цена	Стр.
MT3 45	/ PA	5303664	7429 15 0	€/шт.	360	MTM 3E	/ V2A	5113270	7407 83 2	€/шт.	363
MT3 45	/ PA	5303664	7429 15 0		394	MTM 3F	/ V2A	5417965	7407 83 3		363
MT3 45 2-1	/ PA	5417064	7429 13 1		361	MTU 2	/ C / FS	5113287	7407 83 6		362
MT4 45	/ PA	5303701	7429 15 4		360	MTU 3	/ C / FS	5113294	7407 84 0		362
MT4 45	/ PA	5303701	7429 15 4		395	MTU ZE	/ C / FS	5113300	7407 84 4		362
MT4 45 2-2	/ PA	5417101	7429 13 9		257	NE DSU2 10075	100-175 / C / FS	5245131	7424 84 4		232
MT4 45 2-2	/ PA	5417101	7429 13 9		361	NE DSU2 10075	100-175 / C / FS	5245131	7424 84 4		263
MT4 45 3-1	/ PA	5417095	7429 13 5		257	NE DSU2 17075	170-245 / C / FS	5245148	7424 84 6		232
MT4 45 3-1	/ PA	5417095	7429 13 5		361	NE DSU2 17075	170-245 / C / FS	5245148	7424 84 6		264
MT4 45 ОКВ	/ PA	5699729	7403 87 0		252	NE DSU2 4030	40-70 / C / FS	5245117	7424 84 0		232
MT45V 2+2	/ PA	5674528	7408 68 2		269	NE DSU2 4030	40-70 / C / FS	5245117	7424 84 0		263
MT45V 2+2	/ PA	5674528	7408 68 2		319	NE DSU2 6050	60-110 / C / FS	5245124	7424 84 2		232
MT45V 2+2	/ PA	5674528	7408 68 2		319	NE DSU2 6050	60-110 / C / FS	5245124	7424 84 2		263
MT45V 3	/ PA	5674504	7408 67 2		268	NW 250-3 QK	/ C / FS	5432753	7410 54 0		338
MT45V 3	/ PA	5674504	7408 67 2		318	NW 250-3 RK	/ C / FS	5432777	7410 55 2		342
MT45V 3+1	/ PA	5674511	7408 68 0		268	NW 350-3 QK	/ C / FS	5432760	7410 54 4		338
MT45V 3+1	/ PA	5674511	7408 68 0		318	NW 350-3 RK	/ C / FS	5432784	7410 55 6		342
MT45V 4	/ PA	5674498	7408 67 0		268					€/м	
MT45V 4	/ PA	5674498	7408 67 0		318	ОКА ВА4 3	2400 4/ Алюминий	5099338	7404 22 0		243
MT45V TW	/ PA	5674566	7408 69 3		269					€/шт.	
MT45V TW	/ PA	5674566	7408 69 3		319	ОКА D 300	300 800/ C / FS	5093954	7401 99 7		244
MTGE2 1K	/ V2A	5626893	7407 85 0		385	ОКА D 300 R	300 800/ C / FS	5254744	7425 02 2		244
MTGE2 2A	/ V2A	5626855	7407 84 6		384	ОКА D 400 R	400 800/ C / FS	5254751	7425 02 4		244
MTGE2 2B	/ V2A	5626862	7407 84 7		384	ОКА D 500	500 800/ C / FS	5245353	7425 00 6		244
MTGE2 2C	/ V2A	5626879	7407 84 8		384	ОКА D 500 4	500 400/ C / FS	5245421	7425 06 4		245
MTGE2 2F	/ V2A	5626886	7407 84 9		384	ОКА D 500 6	500 400/ C / FS	5245445	7425 08 4		245
MTGE2 2LE	/ V2A	5623472	7407 67 9		385	ОКА D 500 9	500 400/ C / FS	5245469	7425 10 2		245
MTM 0	/ C / FS	5113027	7407 76 4		365	ОКА D 500 DAT	500 400/ C / FS	5245407	7425 04 6		245
MTM 1D	/ V2A	5113034	7407 76 8		363	ОКА D 500 R	500 800/ C / FS	5245384	7425 02 6		244
MTM 1K	/ V2A	5113072	7407 77 6		364	ОКА D 500 R9	500 400/ C / FS	5245483	7425 12 2		246
MTM 2A	/ V2A	5113089	7407 78 0		362	ОКА D 600	600 800/ C / FS	5245360	7425 00 8		244
MTM 2B	/ V2A	5113096	7407 78 4		362	ОКА D 600 4	600 400/ C / FS	5245438	7425 06 6		245
MTM 2C	/ V2A	5113102	7407 78 8		363	ОКА D 600 6	600 400/ C / FS	5245452	7425 08 6		245
MTM 2D	/ V2A	5415978	7407 79 0		363	ОКА D 600 9	600 400/ C / FS	5245476	7425 10 4		245
MTM 2F	/ V2A	5113133	7407 79 2		363	ОКА D 600 DAT	600 400/ C / FS	5245414	7425 04 8		245
MTM 2G	/ V2A	5113140	7407 79 6		363	ОКА D 600 R	600 800/ C / FS	5245391	7425 02 8		244
MTM 2H	/ V2A	5113157	7407 80 0		364	ОКА D 600 R9	600 400/ C / FS	5245490	7425 12 4		246
MTM 2K	/ V2A	5113164	7407 80 4		364	ОКА DG4 300	300 800/ C / FS	5094067	7402 04 0		245
MTM 2L	/ V2A	5113195	7407 80 8		364	ОКА DG4 400	400 800/ C / FS	5094081	7402 04 8		245
MTM 2LE	/ V2A	5623489	7407 79 8		364	ОКА DG6 400	400 800/ C / FS	5094128	7402 05 6		245
MTM 2M	/ V2A	5113201	7407 81 2		364	ОКА DG9 400	400 800/ C / FS	5094142	7402 06 4		245
MTM 2N	/ V2A	5113218	7407 81 6		364	ОКА DGR9 400	400 800/ C / FS	5094173	7402 06 8		246
MTM 2P	/ C / FS	5455806	7407 81 7		364	ОКА FB2 TX	/ Zn	5651574	7424 82 1		242
MTM 2Q	/ V2A	5688624	7407 81 8		364	ОКА FD	15000 6/ MGUM	5245100	7424 82 2	€/м	243
MTM 3A	/ V2A	5113225	7407 82 0		362	ОКА NEVE 110	110 40-110 / C	5434757	7425 97 0	€/шт.	243
MTM 3B	/ V2A	5113256	7407 82 4		363	ОКА NEVE 150	150 40-150 / C	5434764	7425 97 2		243
MTM 3C	/ V2A	5113263	7407 82 8		363	ОКА NEVE 250	250 40-250 / C	5434795	7425 97 4		243
					364	ОКА RK 200 15	200/ V2A / FS	5245513	7425 30 0		244
					364	ОКА RK 300 15	300/ V2A / FS	5245520	7425 31 0		244
					364	ОКА RK 400 15	400/ V2A / FS	5245537	7425 32 0		244
					364	ОКА RK 500 15	500/ V2A	5245544	7425 33 0		244
					362	ОКА RK 600 15	600/ V2A	5245551	7425 34 0		244
					363	ОКА2 D 200	200 800/ C / FS	5093510	7401 87 0		244
					363						

08 UFS_Katalog_2010_Neuer_Stand / ru / 03/03/2010 (LLEXPOT_00998)

Тип	Разм./цв./разл.	Код EAN	Арт.-№	Цена	Стр.	Тип	Разм./цв./разл.	Код EAN	Арт.-№	Цена	Стр.					
OKA2 D 400	400 800 / C / FS	5093602	7401 89 8	€/шт.	244	OKA-G40040140	400 2400 / C / FS	5242949	7424 00 4	€/м	226					
						OKA-G40040140D4	400 2400 / C / FS	5243465	7424 12 2		227					
OKA2 DAT 200	200 800 / C / FS	5093640	7401 90 4			244	OKA-G40040140D6	400 2400 / C / FS	5243571		7424 16 2	228				
OKA2 DAT 300	300 800 / C / FS	5093664	7401 91 2			244	OKA-G40040140D9	400 2400 / C / FS	5243656		7424 20 0	228				
OKA2 DAT 400	400 800 / C / FS	5093701	7401 92 0			244	OKA-G40040140DAT	400 2400 / C / FS	5243335		7424 08 4	227				
							OKA-G40040140DR9	400 2400 / C / FS	5243717		7424 24 0	229				
							OKA-G40040140R	400 2400 / C / FS	5243168		7424 04 4	226				
OKA2 TW 100	2400 86,5 / C / FS	5093817	7401 96 0			€/м	241	OKA-G40040150ES	400 40-150 / C / FS		5243830	7424 28 4	€/шт.	242		
OKA2 TW 110	2400 96,5 / C / FS	5093824	7401 96 4					241	OKA-G40040150ES		400 40-150 / C / FS	5243830		7424 28 4	264	
OKA2 TW 120	2400 106,5 / C / FS	5093831	7401 96 8					241	OKA-G40040150ES		400 40-150 / C / FS	5243830		7424 28 4	266	
OKA2 TW 130	2400 116,5 / C / FS	5093848	7401 97 2					241	OKA-G40040150FBL		400 40-150 / C / FS	5651314		7423 95 4	243	
OKA2 TW 140	2400 126,5 / C / FS	5093879	7401 97 6					241	OKA-G40040150FBR		400 40-150 / C / FS	5651451		7423 97 4	242	
OKA2 TW 150	2400 136,5 / C / FS	5093886	7401 98 0													
OKA2 TW 30	2400 16,5 / C / FS	5093893	7401 98 4													
OKA2 TW 40	2400 26,5 / C / FS	5093909	7401 98 8													
OKA2 TW 50	2400 36,5 / C / FS	5093930	7401 99 2													
OKA2 TW 60	2400 46,5 / C / FS	5093947	7401 99 6													
OKA2 TW 70	2400 56,5 / C / FS	5093992	7402 00 0													
OKA2 TW 80	2400 66,5 / C / FS	5094005	7402 00 4													
OKA2 TW 90	2400 76,5 / C / FS	5094012	7402 00 8													
OKAD 200 R	200 800 / C / FS	5245377	7425 02 0	€/шт.	244			OKA-G40040240ES	400 40-240 / C / FS	5243908	7424 30 4	€/шт.		242		
									OKA-G40040240FBL	400 40-240 / C / FS	5651369			7423 96 4	243	
							OKA-G40040240FBR	400 40-240 / C / FS	5651529	7423 98 4	242					
OKA-G A 40140 4	400 201 / C / FS	5243953	7424 32 0			230	OKA-G40040240R	400 2400 / C / FS	5243243	7424 06 4	226					
OKA-G A 40140 6	400 201 / C / FS	5243960	7424 32 2			230										
OKA-G A 40140 9	400 244 / C / FS	5243991	7424 32 4			230										
OKA-G A 40140 9	400 244 / C / FS	5243991	7424 32 4			263	OKA-G50040140	500 2400 / C / FS	5242987	7424 00 6	262					
OKA-G A 40140R9	400 305 / C / FS	5244004	7424 32 6			231	OKA-G50040140	500 2400 / C / FS	5242987	7424 00 6	226					
OKA-G A 40140R9	400 305 / C / FS	5244004	7424 32 6			263	OKA-G50040140D4	500 2400 / C / FS	5243472	7424 12 4	227					
OKA-G A 40240 4	400 201 / C / FS	5244011	7424 34 0			230	OKA-G50040140D6	500 2400 / C / FS	5243588	7424 16 4	228					
OKA-G A 40240 6	400 201 / C / FS	5244028	7424 34 2			230	OKA-G50040140D9	500 2400 / C / FS	5243663	7424 20 2	228					
OKA-G A 40240 9	400 244 / C / FS	5244059	7424 34 4			231	OKA-G50040140DAT	500 2400 / C / FS	5243342	7424 08 6	227					
OKA-G A 40240R9	400 305 / C / FS	5244066	7424 34 6			231	OKA-G50040140DR9	500 2400 / C / FS	5243724	7424 24 2	229					
							OKA-G50040140R	500 2400 / C / FS	5243175	7424 04 6	226					
OKA-G20040140	200 2400 / C / FS	5242925	7424 00 0			€/м	226	OKA-G50040150ES	500 40-150 / C / FS	5243847	7424 28 6		€/шт.	242		
OKA-G20040140	200 2400 / C / FS	5242925	7424 00 0	262	OKA-G50040150ES			500 40-150 / C / FS	5243847	7424 28 6	264					
OKA-G20040140DAT	200 2400 / C / FS	5243298	7424 08 0	227	OKA-G50040150ES			500 40-150 / C / FS	5243847	7424 28 6	266					
OKA-G20040140R	200 2400 / C / FS	5243113	7424 04 0	226	OKA-G50040150FBL			500 40-150 / C / FS	5651321	7423 95 6	243					
					OKA-G50040150FBR			500 40-150 / C / FS	5651468	7423 97 6	242					
OKA-G20040150ES	200 40-150 / C / FS	5243816	7424 28 0	242												
OKA-G20040150ES	200 40-150 / C / FS	5243816	7424 28 0	264	OKA-G50040240			500 2400 / C / FS	5243069	7424 02 6	226					
OKA-G20040150ES	200 40-150 / C / FS	5243816	7424 28 0	266	OKA-G50040240D4			500 2400 / C / FS	5243533	7424 14 4	228					
OKA-G20040150FBL	200 40-150 / C / FS	5651291	7423 95 0	243	OKA-G50040240D6			500 2400 / C / FS	5243632	7424 18 4	228					
OKA-G20040150FBR	200 40-150 / C / FS	5651420	7423 97 0	242	OKA-G50040240D9			500 2400 / C / FS	5243694	7424 22 2	229					
					OKA-G50040240DAT			500 2400 / C / FS	5243410	7424 10 6	227					
OKA-G20040240	200 2400 / C / FS	5243007	7424 02 0	226	OKA-G50040240DR9			500 2400 / C / FS	5243779	7424 26 2	229					
OKA-G20040240DAT	200 2400 / C / FS	5243366	7424 10 0	227												
OKA-G20040240ES	200 40-240 / C / FS	5243885	7424 30 0	€/шт.	242			OKA-G50040240ES	500 40-240 / C / FS	5243939	7424 30 6	€/шт.		242		
OKA-G20040240FBL	200 40-240 / C / FS	5651345	7423 96 0					243	OKA-G50040240FBL	500 40-240 / C / FS	5651406			7423 96 6	243	
OKA-G20040240FBR	200 40-240 / C / FS	5651482	7423 98 0			243	OKA-G50040240FBR	500 40-240 / C / FS	5651536	7423 98 6	242					
OKA-G20040240R	200 2400 / C / FS	5243229	7424 06 0			226	OKA-G50040240R	500 2400 / C / FS	5243274	7424 06 6	226					
OKA-G30040140	300 2400 / C / FS	5242932	7424 00 2			262	OKA-G60040140	600 2400 / C / FS	5242994	7424 00 8	262					
OKA-G30040140	300 2400 / C / FS	5242932	7424 00 2			226	OKA-G60040140	600 2400 / C / FS	5242994	7424 00 8	226					
OKA-G30040140D4	300 2400 / C / FS	5243458	7424 12 0			227	OKA-G60040140D4	600 2400 / C / FS	5243489	7424 12 6	227					
OKA-G30040140DAT	300 2400 / C / FS	5243304	7424 08 2			227	OKA-G60040140D6	600 2400 / C / FS	5243595	7424 16 6	228					
OKA-G30040140R	300 2400 / C / FS	5243120	7424 04 2			226	OKA-G60040140D9	600 2400 / C / FS	5243670	7424 20 4	228					
							OKA-G60040140DAT	600 2400 / C / FS	5243359	7424 08 8	227					
OKA-G30040150ES	300 40-150 / C / FS	5243823	7424 28 2			242	OKA-G60040140DR9	600 2400 / C / FS	5243755	7424 24 6	229					
OKA-G30040150ES	300 40-150 / C / FS	5243823	7424 28 2			264	OKA-G60040140R	600 2400 / C / FS	5243182	7424 04 8	226					
OKA-G30040150ES	300 40-150 / C / FS	5243823	7424 28 2			266										
OKA-G30040150FBL	300 40-150 / C / FS	5651307	7423 95 2	243	OKA-G60040150ES	600 40-150 / C / FS	5243878	7424 28 8	242							
OKA-G30040150FBR	300 40-150 / C / FS	5651581	7423 97 2	242	OKA-G60040150ES	600 40-150 / C / FS	5243878	7424 28 8	264							
					OKA-G60040150ES	600 40-150 / C / FS	5243878	7424 28 8	266							
OKA-G30040240	300 2400 / C / FS	5243045	7424 02 2	226	OKA-G60040150FBL	600 40-150 / C / FS	5651338	7423 95 8	243							
OKA-G30040240D4	300 2400 / C / FS	5243519	7424 14 0	228	OKA-G60040150FBR	600 40-150 / C / FS	5651475	7423 97 8	242							
OKA-G30040240DAT	300 2400 / C / FS	5243397	7424 10 2	227												
OKA-G30040240ES	300 40-240 / C / FS	5243892	7424 30 2	€/шт.	242	OKA-G60040240	600 2400 / C / FS	5243106	7424 02 8	€/м	226					
OKA-G30040240FBL	300 40-240 / C / FS	5651352	7423 96 2			243	OKA-G60040240D4	600 2400 / C / FS	5243540		7424 14 6	228				
OKA-G30040240FBR	300 40-240 / C / FS	5651512	7423 98 2			242	OKA-G60040240D6	600 2400 / C / FS	5243649		7424 18 6	228				
							OKA-G60040240D9	600 2400 / C / FS	5243700		7424 22 4	227				
							OKA-G60040240DAT	600 2400 / C / FS	5243427		7424 10 8	229				
							OKA-G60040240DR9	600 2400 / C / FS	5243786		7424 26 4	229				
OKA-G30040240R	300 2400 / C / FS	5243236	7424 06 2			226										
OKA-G40040140	400 2400 / C / FS	5242949	7424 00 4			€/шт.	262	OKA-G60040240ES	600 40-240 / C / FS		5243946	7424 30 8	€/шт.	242		
									OKA-G60040240FBL		600 40-240 / C / FS	5651413		7423 96 8	243	

08_UFS_Katalog_2010_Neue_Stand / ru / 03/03/2010 (LLEExport_00998)

Указатель по типам

Структура кода EAN: Код страны 40

Код производителя 1219 (для артикулов, номера которых начинаются с 0, предусмотрено: 1010) Индивидуальный код

Тип	Разм./цв./разл.	Код EAN	Арт.-№	Цена	Стр.	Тип	Разм./цв./разл.	Код EAN	Арт.-№	Цена	Стр.
OKA-G60040240FBR	600 40-240 / C / FS	5651543	7423 98 8	€/шт.	242	OKA-W5006050D4	500 2400 / C / FS	5244691	7424 60 4	€/м	235
						OKA-W5006050D6	500 2400 / C / FS	5244769	7424 66 4		236
OKA-G60040240R	600 2400 / C / FS	5243281	7424 06 8	€/м	226	OKA-W5006050D9	500 2400 / C / FS	5244899	7424 72 2		237
						OKA-W5006050D9	500 2400 / C / FS	5244899	7424 72 2		236
				€/шт.	239	OKA-W5006050DAT	500 2400 / C / FS	5244608	7424 54 6		235
OKA-W A 10050 4	400 201 / C / FS	5245216	7424 92 0		239	OKA-W5006050DR9	500 2400 / C / FS	5245025	7424 78 2		237
OKA-W A 10050 6	400 201 / C / FS	5245223	7424 92 2		239	OKA-W5006050R	500 2400 / C / FS	5244455	7424 48 6		234
OKA-W A 10050 9	100-150 / C / FS	5245230	7424 92 4		240						
OKA-W A 10050R9	400 305 / C / FS	5245247	7424 92 6		240	OKA-W60010050	600 2400 / C / FS	5244325	7424 45 8		233
OKA-W A 4030 9	400 244 / C / FS	5245155	7424 88 4		239	OKA-W60010050D4	600 2400 / C / FS	5244745	7424 62 6		236
OKA-W A 4030 9	400 244 / C / FS	5245155	7424 88 4		266	OKA-W60010050D6	600 2400 / C / FS	5244806	7424 68 6		236
OKA-W A 4030R9	400 305 / C / FS	5245162	7424 88 6		240	OKA-W60010050D9	600 2400 / C / FS	5244950	7424 74 4		237
OKA-W A 4030R9	400 305 / C / FS	5245162	7424 88 6		266	OKA-W60010050DAT	600 2400 / C / FS	5244660	7424 56 8		235
OKA-W A 6050 4	400 201 / C / FS	5245179	7424 90 0		239	OKA-W60010050DR9	600 2400 / C / FS	5245087	7424 80 4		238
OKA-W A 6050 6	400 201 / C / FS	5245186	7424 90 2		239	OKA-W60010050R	600 2400 / C / FS	5244516	7424 50 8		234
OKA-W A 6050 9	400 / C / FS	5245193	7424 90 4		240	OKA-W6004030	600 2400 / C / FS	5244189	7424 40 8		265
OKA-W A 6050R9	400 305 / C / FS	5245209	7424 90 6		240	OKA-W6004030	600 2400 / C / FS	5244189	7424 40 8		233
				€/м		OKA-W6004030D9	600 2400 / C / FS	5244851	7424 70 4		236
						OKA-W6004030DAT	600 2400 / C / FS	5244561	7424 52 8		234
OKA-W20010050	200 2400 / C / FS	5244264	7424 44 0		233	OKA-W6004030DR9	600 2400 / C / FS	5244981	7424 76 4		237
OKA-W20010050DAT	200 2400 / C / FS	5244622	7424 56 0		235	OKA-W6004030R	600 2400 / C / FS	5244417	7424 46 8		233
OKA-W20010050R	200 2400 / C / FS	5244479	7424 50 0		234	OKA-W6006050	600 2400 / C / FS	5244257	7424 42 8		233
OKA-W2004030	200 2400 / C / FS	5244127	7424 40 0		233	OKA-W6006050D4	600 2400 / C / FS	5244707	7424 60 6		235
OKA-W2004030	200 2400 / C / FS	5244127	7424 40 0		265	OKA-W6006050D6	600 2400 / C / FS	5244776	7424 66 6		236
OKA-W2004030DAT	200 2400 / C / FS	5244523	7424 52 0		234	OKA-W6006050D9	600 2400 / C / FS	5244905	7424 72 4		237
OKA-W2004030R	200 2400 / C / FS	5244356	7424 46 0		233	OKA-W6006050DR9	600 2400 / C / FS	5244905	7424 72 4		236
OKA-W2006050	200 2400 / C / FS	5244196	7424 42 0		233	OKA-W6006050DAT	600 2400 / C / FS	5244615	7424 54 8		235
OKA-W2006050DAT	200 2400 / C / FS	5244578	7424 54 0		235	OKA-W6006050DR9	600 2400 / C / FS	5245032	7424 78 4		237
OKA-W2006050R	200 2400 / C / FS	5244424	7424 48 0		234	OKA-W6006050R	600 2400 / C / FS	5244462	7424 48 8		234
				€/шт.	233						
OKA-W30010050	300 2400 / C / FS	5244295	7424 44 2		236	OKB AE 25085	250 93 / C / FS	5699583	7403 83 0		250
OKA-W30010050D4	300 2400 / C / FS	5244714	7424 62 0		235						
OKA-W30010050DAT	300 2400 / C / FS	5244639	7424 56 2		234	OKB DSD 250	/ C / FS	5699637	7403 84 5		251
OKA-W30010050R	300 2400 / C / FS	5244486	7424 50 2		265						
OKA-W3004030	300 2400 / C / FS	5244134	7424 40 2		233					€/м	
OKA-W3004030	300 2400 / C / FS	5244134	7424 40 2		233						
OKA-W3004030DAT	300 2400 / C / FS	5244530	7424 52 2		234	OKB E 21085	210 93 / C / FS	5699545	7403 81 0		250
OKA-W3004030R	300 2400 / C / FS	5244363	7424 46 2		233						
OKA-W3006050	300 2400 / C / FS	5244202	7424 42 2		233					€/шт.	
OKA-W3006050D4	300 2400 / C / FS	5244677	7424 60 0		235	OKB ES 25085	250 85-125 / C / FS	5699569	7403 82 0		250
OKA-W3006050DAT	300 2400 / C / FS	5244585	7424 54 2		235						
OKA-W3006050R	300 2400 / C / FS	5244431	7424 48 2		234	OKB IE 25085	250 93 / C / FS	5699576	7403 82 5		250
					233	OKB IT	/ C / FS	5699699	7403 85 0		251
OKA-W40010050	400 2400 / C / FS	5244301	7424 44 4		236						
OKA-W40010050D4	400 2400 / C / FS	5244721	7424 62 2		236	OKB TS 25085	250 93 / C / FS	5699590	7403 83 5		250
OKA-W40010050D6	400 2400 / C / FS	5244783	7424 68 2		237						
OKA-W40010050D9	400 2400 / C / FS	5244912	7424 74 0		235					€/м	
OKA-W40010050DAT	400 2400 / C / FS	5244646	7424 56 4		238	OKB TW 85	240 / C / FS	5699606	7403 84 0		251
OKA-W40010050DR9	400 2400 / C / FS	5245049	7424 80 0		234						
OKA-W40010050R	400 2400 / C / FS	5244493	7424 50 4		265	OKB U 25085 BL	250 93 / C / FS	5699552	7403 81 5		250
OKA-W4004030	400 2400 / C / FS	5244141	7424 40 4		233						
OKA-W4004030	400 2400 / C / FS	5244141	7424 40 4		236					€/шт.	
OKA-W4004030D9	400 2400 / C / FS	5244837	7424 70 0		234	OKB V 210	/ C / FS	5699712	7403 86 0		251
OKA-W4004030DAT	400 2400 / C / FS	5244547	7424 52 4		237						
OKA-W4004030DR9	400 2400 / C / FS	5244967	7424 76 0		233	OKB V 250	/ C / FS	5699705	7403 85 5		251
OKA-W4004030R	400 2400 / C / FS	5244370	7424 46 4		233						
OKA-W4006050	400 2400 / C / FS	5244233	7424 42 4		235	RK M2 10	324 288 / CuZn	5105640	7405 84 4		326
OKA-W4006050D4	400 2400 / C / FS	5244684	7424 60 2		236	RK M2 15	324 288 / CuZn	5105657	7405 84 8		326
OKA-W4006050D6	400 2400 / C / FS	5244752	7424 66 2		237						
OKA-W4006050D9	400 2400 / C / FS	5244868	7424 72 0		236	RK M2 20	324 288 / CuZn	5105664	7405 85 2		326
OKA-W4006050DR9	400 2400 / C / FS	5244868	7424 72 0		235	RK M2 25	324 288 / CuZn	5105695	7405 85 6		326
OKA-W4006050R	400 2400 / C / FS	5244592	7424 54 4		234						
OKA-W4006050DAT	400 2400 / C / FS	5245018	7424 78 0		233	RK M3 10	424 388 / CuZn	5105725	7405 86 8		326
OKA-W4006050DR9	400 2400 / C / FS	5244448	7424 48 4		236	RK M3 15	424 388 / CuZn	5105756	7405 87 2		326
					236						
OKA-W50010050	500 2400 / C / FS	5244318	7424 44 6		237	RK M3 20	424 388 / CuZn	5105763	7405 87 6		326
OKA-W50010050D4	500 2400 / C / FS	5244738	7424 62 4		235						
OKA-W50010050D6	500 2400 / C / FS	5244790	7424 68 4		238	RK M3 25	424 388 / CuZn	5105770	7405 88 0		326
OKA-W50010050D9	500 2400 / C / FS	5244929	7424 74 2		265	RK NEV 110	/ C / G	5108221	7406 39 4		331
OKA-W50010050DAT	500 2400 / C / FS	5244653	7424 56 6		233	RK NEV 110	/ C / G	5108221	7406 39 4		335
OKA-W50010050DR9	500 2400 / C / FS	5245070	7424 80 2		236	RK NEV 110	/ C / G	5108221	7406 39 4		351
OKA-W50010050R	500 2400 / C / FS	5244509	7424 50 6		234	RK NEV 110	/ C / G	5108221	7406 39 4		353
OKA-W5004030	500 2400 / C / FS	5244172	7424 40 6		237	RK NEV 150	/ C / G	5108238	7406 39 8		331
OKA-W5004030	500 2400 / C / FS	5244172	7424 40 6		233	RK NEV 150	/ C / G	5108238	7406 39 8		335
OKA-W5004030D9	500 2400 / C / FS	5244844	7424 70 2		236	RK NEV 150	/ C / G	5108238	7406 39 8		351
OKA-W5004030DAT	500 2400 / C / FS	5244554	7424 52 6		234						
OKA-W5004030DR9	500 2400 / C / FS	5244974	7424 76 2		237						
OKA-W5004030R	500 2400 / C / FS	5244387	7424 46 6		233						
OKA-W5006050	500 2400 / C / FS	5244240	7424 42 6		233						

08 UFS_Katalog_2010_Neuer_Stand / ru / 03/03/2010 (LLEXPOT_00998)

Тип	Разм./цв./разл.	Код EAN	Арт.-№	Цена	Стр.	Тип	Разм./цв./разл.	Код EAN	Арт.-№	Цена	Стр.
RK NEV 150	/ C / G	5108238	7406 39 8	€/шт.	353	RKFN 4 VM SL1N 20	/ V2A	5483403	7406 24 6		352
						RKFN 4 VS 20	/ V2A	5107453	7406 24 0		330
RK SL1 V2 20	324 288 / V2A	5105824	7405 89 2		348	RKFN 4 VS 25	/ V2A	5107460	7406 24 4		330
RK SL1 V2 25	324 288 / V2A	5105831	7405 89 6		348						
RK SL1 V2 30	324 288 / V2A	5105848	7405 90 0		348	RKFN 9 MS 20	/ CuZn	5107507	7406 24 8		331
RK SL1 V2 40	324 288 / V2A	5105886	7405 90 8		348	RKFN 9 MS 25	/ CuZn	5107514	7406 25 2		331
RK SL1 V3 20	424 388 / V2A	5105893	7405 91 2		348						
RK SL1 V3 25	424 388 / V2A	5105909	7405 91 6		348	RKFN 9 VM SL1N 16	/ V2A	5483410	7406 26 1		352
RK SL1 V3 30	424 388 / V2A	5105930	7405 92 0		348	RKFN 9 VM SL1N 21	/ V2A	5483427	7406 26 2		352
RK SL1 V3 40	424 388 / V2A	5105954	7405 92 8		348	RKFN 9 VS 20	/ V2A	5107521	7406 25 6		330
						RKFN 9 VS 25	/ V2A	5107569	7406 26 0		330
RK SL2 V2 20	324 288 / V2A	5105961	7405 93 2		348						
RK SL2 V2 25	324 288 / V2A	5105992	7405 93 6		348	RKFN UZD3 4 MS20	90 / CuZn	5432159	7410 30 1		338
RK SL2 V2 30	324 288 / V2A	5106005	7405 94 0		348	RKFN UZD3 4 MS25	95 / CuZn	5432166	7410 30 5		338
RK SL2 V2 40	324 288 / V2A	5106029	7405 94 8		348	RKFN UZD3 4 VS20	90 / V2A	5432135	7410 29 2		337
RK SL2 V3 20	424 388 / V2A	5106050	7405 95 2		348	RKFN UZD3 4 VS25	95 / V2A	5432142	7410 29 6		337
RK SL2 V3 25	424 388 / V2A	5106067	7405 95 6		348	RKFN UZD3 9 MS20	90 / CuZn	5432210	7410 31 9		338
RK SL2 V3 30	424 388 / V2A	5106074	7405 96 0		348	RKFN UZD3 9 MS25	95 / CuZn	5432227	7410 32 3		338
RK SL2 V3 40	424 388 / V2A	5106111	7405 96 8		348						
						RKFN UZD3 9 VS20	90 / V2A	5432173	7410 31 0		338
RK V2 10	324 288 / V2A	5106258	7406 00 0		326	RKFN UZD3 9 VS25	95 / V2A	5432180	7410 31 4		338
RK V2 15	324 288 / V2A	5106265	7406 00 4		326	RKFR 4 M 20	/ CuZn	5107637	7406 27 6		334
						RKFR 4 M 25	/ CuZn	5107644	7406 28 0		334
RK V2 20	324 288 / V2A	5106302	7406 00 8		326						
						RKFR 4 SL2 V2 20	/ V2A	5107699	7406 28 8		350
RK V2 25	324 288 / V2A	5106319	7406 01 2		326	RKFR 4 SL2 V2 25	/ V2A	5107705	7406 29 2		350
RK V3 10	424 388 / V2A	5106388	7406 02 8		326	RKFR 4 V 20	/ V2A	5107743	7406 29 6		334
						RKFR 4 V 25	/ V2A	5107750	7406 30 0		334
RK V3 15	424 388 / V2A	5106425	7406 03 2		326						
						RKFR 7 M 20	/ CuZn	5107767	7406 30 4		334
RK V3 20	424 388 / V2A	5106432	7406 03 6		326	RKFR 7 M 25	/ CuZn	5107798	7406 30 8		334
RK V3 25	424 388 / V2A	5106449	7406 04 0		326	RKFR 7 SL2 V2 20	/ V2A	5107804	7406 31 2		350
						RKFR 7 SL2 V2 25	/ V2A	5107811	7406 31 6		350
RKF 2M2 10	324 288 / CuZn	5107026	7406 15 2		327						
RKF 2M2 15	324 288 / CuZn	5107033	7406 15 6		327	RKFR 7 V 20	/ V2A	5107828	7406 32 0		334
RKF 2M2 20	324 288 / CuZn	5107040	7406 16 0		327	RKFR 7 V 25	/ V2A	5107866	7406 32 4		334
RKF 2M2 25	324 288 / CuZn	5107088	7406 16 4		327						
						RKFR 9 M 20	/ CuZn	5107873	7406 32 8		335
RKF 2M3 10	424 388 / CuZn	5107095	7406 16 8		327	RKFR 9 M 25	/ CuZn	5107880	7406 33 2		335
RKF 2M3 15	424 388 / CuZn	5107101	7406 17 2		327						
RKF 2M3 20	424 388 / CuZn	5107149	7406 17 6		327	RKFR 9 SL2 V2 20	/ V2A	5107989	7406 34 8		350
RKF 2M3 25	424 388 / CuZn	5107156	7406 18 0		327	RKFR 9 SL2 V2 25	/ V2A	5107996	7406 35 2		350
RKF 2V2 10	324 288 / V2A	5107262	7406 20 0		327	RKFR 9V 20	/ V2A	5108009	7406 35 6		334
RKF 2V2 15	324 288 / V2A	5107279	7406 20 4		327	RKFR 9V 25	/ V2A	5108047	7406 36 0		334
RKF 2V2 20	324 288 / V2A	5107286	7406 20 8		327						
						RKFRNUZD3R4MS20	94 / CuZn	5432609	7410 47 6		341
RKF SL1 V2 20	324 288 / V2A	5106548	7406 05 6		348	RKFRNUZD3R4MS25	94 / CuZn	5432630	7410 48 0		341
RKF SL1 V2 25	324 288 / V2A	5106555	7406 06 0		348	RKFRNUZD3R4VS20	94 / V2A	5432586	7410 46 7		341
RKF SL1 V2 30	324 288 / V2A	5106562	7406 06 4		348	RKFRNUZD3R4VS25	94 / V2A	5432593	7410 47 1		341
RKF SL1 V2 40	324 288 / V2A	5106616	7406 07 2		348	RKFRNUZD3R7MS20	94 / CuZn	5432661	7410 49 4		341
RKF SL1 V3 20	424 388 / V2A	5106623	7406 07 6		348	RKFRNUZD3R7MS25	94 / CuZn	5432708	7410 49 8		341
RKF SL1 V3 25	424 388 / V2A	5106661	7406 08 0		348	RKFRNUZD3R7VS20	94 / V2A	5432647	7410 48 5		341
RKF SL1 V3 30	424 388 / V2A	5106678	7406 08 4		348	RKFRNUZD3R7VS25	94 / V2A	5432654	7410 48 9		341
RKF SL1 V3 40	424 388 / V2A	5106722	7406 09 2		348	RKFRNUZD3R9MS20	94 / CuZn	5432739	7410 51 2		342
						RKFRNUZD3R9MS25	94 / CuZn	5432746	7410 51 6		342
RKF SL2 V2 20	324 288 / V2A	5106739	7406 09 6		349	RKFRNUZD3R9VS20	94 / V2A	5432715	7410 50 3		342
RKF SL2 V2 25	324 288 / V2A	5106746	7406 10 0		349	RKFRNUZD3R9VS25	94 / V2A	5432722	7410 50 7		342
RKF SL2 V2 30	324 288 / V2A	5106784	7406 10 4		349						
RKF SL2 V2 40	324 288 / V2A	5106807	7406 11 2		349	RKN 4 MS 20	/ CuZn	5108054	7406 36 4		329
RKF SL2 V3 20	424 388 / V2A	5106845	7406 11 6		349	RKN 4 MS 25	/ CuZn	5108061	7406 36 8		329
RKF SL2 V3 25	424 388 / V2A	5106852	7406 12 0		349						
RKF SL2 V3 30	424 388 / V2A	5106869	7406 12 4		349	RKN 4 VM SL1N 15	/ V2A	5483458	7406 37 5		352
RKF SL2 V3 40	424 388 / V2A	5106913	7406 13 2		349	RKN 4 VM SL1N 20	/ V2A	5483465	7406 37 6		352
RKF2V2 25	324 288 / V2A	5107323	7406 21 2		327	RKN 4 VS 20	/ V2A	5108108	7406 37 0		329
						RKN 4 VS 25	/ V2A	5108115	7406 37 4		329
RKF2V3 10	424 388 / V2A	5107330	7406 21 6		327						
RKF2V3 15	424 388 / V2A	5107347	7406 22 0		327	RKN 9 MS 20	/ CuZn	5108122	7406 37 8		329
						RKN 9 MS 25	/ CuZn	5108160	7406 38 2		329
RKF2V3 20	424 388 / V2A	5107385	7406 22 4		327						
RKF2V3 25	424 388 / V2A	5107392	7406 22 8		327	RKN 9 VM SL1N 16	/ V2A	5483472	7406 39 1		352
						RKN 9 VM SL1N 21	/ V2A	5483489	7406 39 2		352
RKFN 4 MS 20	/ CuZn	5107408	7406 23 2		330						
RKFN 4 MS 25	/ CuZn	5107446	7406 23 6		330	RKN 9 VS 20	/ V2A	5108177	7406 38 6		329
						RKN 9 VS 25	/ V2A	5108184	7406 39 0		329
RKFN 4 VM SL1N 15	/ V2A	5483397	7406 24 5		352						

08_UFS_Katalog_2010_Neuer_Stand / ru / 03/03/2010 (LLEXPOR_00998)

Указатель по типам

Структура кода EAN: Код страны 40

Код производителя 1219 (для артикулов, номера которых начинаются с 0, предусмотрено: 1010) Индивидуальный код

Тип	Разм./цв./разл.	Код EAN	Арт.-№	Цена	Стр.	Тип	Разм./цв./разл.	Код EAN	Арт.-№	Цена	Стр.
RKN UZD3 4MS20	90/ CuZn	5431978	7410 20 9	€/шт.	336	RKS R9 V20	/ V2A	5109242	7406 65 4	€/шт.	333
RKN UZD3 4MS25	95/ CuZn	5431985	7410 21 3		336	RKS R9 V25	/ V2A	5109259	7406 65 8		333
RKN UZD3 4VS20	90/ V2A	5431954	7410 20 0		336						
RKN UZD3 4VS25	95/ V2A	5431961	7410 20 4		336	RKS V3 15	424 388/ V2A	5108719	7406 52 6		327
RKN UZD3 9MS20	90/ CuZn	5432012	7410 22 7		336						
RKN UZD3 9MS25	95/ CuZn	5432029	7410 23 1		336	RKS V3 20	424 388/ V2A	5108726	7406 53 0		327
RKN UZD3 9VS20	90/ V2A	5431992	7410 21 8		336	RKS V3 25	424 388/ V2A	5108757	7406 53 4		327
RKN UZD3 9VS25	95/ V2A	5432005	7410 22 2		336						
RKR 4 SL2 V2 20	/ V2A	5108337	7406 42 2		350	RKSN 4 MS 20	/ CuZn	5108825	7406 56 2		329
RKR 4 SL2 V2 25	/ V2A	5108344	7406 42 6		350	RKSN 4 MS 25	/ CuZn	5108863	7406 56 6		329
						RKSN 4 VS 20	/ V2A	5108870	7406 57 0		329
RKR 4M 20	/ CuZn	5108290	7406 41 4		332	RKSN 4 VS 25	/ V2A	5108887	7406 57 4		329
RKR 4M 25	/ CuZn	5108306	7406 41 8		332						
						RKSN 9 MS 20	/ CuZn	5108924	7406 57 8		330
RKR 4V 20	/ V2A	5108351	7406 43 0		332	RKSN 9 MS 25	/ CuZn	5108931	7406 58 2		330
RKR 4V 25	/ V2A	5108368	7406 43 4		332						
						RKSN UZD3 4MS20	90/ CuZn	5432050	7410 25 5		337
RKR 7 SL2 V2 20	/ V2A	5108412	7406 44 6		350	RKSN UZD3 4MS25	95/ CuZn	5432067	7410 25 9		337
RKR 7 SL2 V2 25	/ V2A	5108429	7406 45 0		350	RKSN UZD3 4VS20	90/ V2A	5432036	7410 24 6		337
					RKSN UZD3 4VS25	95/ V2A	5432043	7410 25 0	337		
RKR 7M 20	/ CuZn	5108399	7406 43 8	332	RKSN UZD3 9MS20	90/ CuZn	5432111	7410 27 3	337		
RKR 7M 25	/ CuZn	5108405	7406 44 2	332	RKSN UZD3 9MS25	95/ CuZn	5432128	7410 27 7	337		
					RKSN UZD3 9VS20	90/ V2A	5432098	7410 26 4	337		
RKR 7V 20	/ V2A	5108450	7406 45 4	332	RKSN UZD3 9VS25	95/ V2A	5432104	7410 26 8	337		
RKR 7V 25	/ V2A	5108467	7406 45 8	332							
					RKSRNUZD3R4MS20	94/ CuZn	5432425	7410 41 2	340		
RKR 9 SL2 V2 20	/ V2A	5108528	7406 47 4	350	RKSRNUZD3R4MS25	94/ CuZn	5432456	7410 41 6	340		
RKR 9 SL2 V2 25	/ V2A	5108535	7406 47 8	350	RKSRNUZD3R7MS20	94/ CuZn	5432487	7410 43 0	340		
					RKSRNUZD3R7MS25	94/ CuZn	5432517	7410 43 4	340		
RKR 9M 20	/ CuZn	5108474	7406 46 2	332	RKSRNUZD3R7VS20	94/ V2A	5432463	7410 42 1	340		
RKR 9M 25	/ CuZn	5108481	7406 46 6	332	RKSRNUZD3R7VS25	94/ V2A	5432470	7410 42 5	340		
					RKSRNUZD3R9MS20	94/ CuZn	5432548	7410 44 8	341		
RKR 9V 20	/ V2A	5108542	7406 48 2	332	RKSRNUZD3R9MS25	94/ CuZn	5432579	7410 45 2	341		
RKR 9V 25	/ V2A	5108573	7406 48 6	332	RKSRNUZD3R9VS20	94/ V2A	5432524	7410 43 9	340		
					RKSRNUZD3R9VS25	94/ V2A	5432531	7410 44 3	340		
RKRNUZD3R4MS20	94/ CuZn	5432289	7410 34 7	339							
RKRNUZD3R4MS25	94/ CuZn	5432296	7410 35 1	339							
RKRNUZD3R4VS20	94/ V2A	5432234	7410 33 8	339	S2 19028	80 110/ C / FS	5089254	7400 30 0	206		
RKRNUZD3R4VS25	94/ V2A	5432241	7410 34 2	339							
RKRNUZD3R7MS20	94/ CuZn	5432326	7410 36 5	339	S2 19038	80 110/ C / FS	5089261	7400 30 4	208		
RKRNUZD3R7MS25	94/ CuZn	5432333	7410 36 9	339							
RKRNUZD3R7VS20	94/ V2A	5432302	7410 35 6	339	S2 19048	80 110/ C / FS	5089278	7400 30 8	210		
RKRNUZD3R7VS25	94/ V2A	5432319	7410 36 0	339							
RKRNUZD3R9MS20	94/ CuZn	5432364	7410 38 4	340	S2 25028	110 140/ C / FS	5089285	7400 31 2	206		
RKRNUZD3R9MS25	94/ CuZn	5432395	7410 38 8	340							
RKRNUZD3R9VS20	94/ V2A	5432340	7410 37 4	339	S2 25038	110 140/ C / FS	5089315	7400 31 6	208		
RKRNUZD3R9VS25	94/ V2A	5432357	7410 37 9	339							
					S2 25048	110 140/ C / FS	5089322	7400 32 0	210		
RKS 2M2 15	324 288/ CuZn	5108764	7406 53 8	326							
RKS 2M2 20	324 288/ CuZn	5108771	7406 54 2	326	S3 25028	90 70/ C / FS	5089339	7400 32 4	206		
RKS 2M2 25	324 288/ CuZn	5108788	7406 54 6	326							
					S3 25038	90 70/ C / FS	5089346	7400 32 8	208		
RKS 2V2 15	324 288/ V2A	5108795	7406 55 0	326							
RKS 2V2 20	324 288/ V2A	5108801	7406 55 4	326	S3 25048	90 70/ C / FS	5089377	7400 33 2	210		
RKS 2V2 25	324 288/ V2A	5108818	7406 55 8	326							
					S3 35028	120 110/ C / FS	5089384	7400 33 6	206		
RKS M3 15	424 388/ CuZn	5108634	7406 50 2	327							
					S3 35038	120 110/ C / FS	5089391	7400 34 0	208		
RKS M3 20	424 388/ CuZn	5108641	7406 50 6	327							
RKS M3 25	424 388/ CuZn	5108658	7406 51 0	327	S3 35048	120 110/ C / FS	5089407	7400 34 4	210		
RKS NV 9 20	/ V2A	5109006	7406 59 8	330							
RKS NV 9 25	/ V2A	5109051	7406 60 2	330	S990-AF1 RW	белоснежный/ PC	5120957	6107 00 2	373		
RKS R4 M20	/ CuZn	5109068	7406 60 6	333	S990-AF2 RW	белоснежный/ PC	5121084	6107 10 2	373		
RKS R4 M25	/ CuZn	5109075	7406 61 0	333							
					S990-AF3 RW	белоснежный/ PC	5121244	6107 20 2	373		
RKS R4 V20	/ V2A	5109082	7406 61 4	333							
RKS R4 V25	/ V2A	5109112	7406 61 8	333	S990-AFB1 RW	белоснежный/ PC	5121022	6107 05 2	373		
					S990-AFB2 RW	белоснежный/ PC	5121183	6107 15 2	373		
RKS R7 M20	/ CuZn	5109136	7406 62 6	333	S990-AFB3 RW	белоснежный/ PC	5121305	6107 25 2	373		
RKS R7 M25	/ CuZn	5109143	7406 63 0	333							
RKS R7 V20	/ V2A	5109174	7406 63 4	333							
RKS R7 V25	/ V2A	5109181	7406 63 8	333	SAK 1019	бежевый/ PA	5113683	7407 98 4	343		
RKS R9 M20	/ CuZn	5109204	7406 64 6	333							
RKS R9 M25	/ CuZn	5109235	7406 65 0	333	SAK 7011	серый/ PA	5113645	7407 97 6	343		
					SAK 8014	коричневый/ PA	5113690	7407 98 8	343		

08 UFS_Katalog_2010_Neuer_Stand / ru / 03/03/2010 (LLEExport_00998)

Тип	Разм./цв./разл.	Код EAN	Арт.-№	Цена	Стр.	Тип	Разм./цв./разл.	Код EAN	Арт.-№	Цена	Стр.		
SAK 9011	черный графит / PA	5113676	7407 98 0	€/шт.	343	SH80 7011	серый / PA	5113812	7408 02 0	€/шт.	381		
SAK MS	/ CuZn	5113706	7407 99 2			343	SH80 8014	коричневый / PA	5113867			7408 03 2	381
SAK V2A	/ V2A	5113737	7407 99 6	€/м	343	SH80 9011	черный графит / PA	5113829	7408 02 4		381		
SE UZD3		5431886	7410 16 0			222	SH80 T 1019	бежевый / PA	5113928			7408 04 8	381
SE2 19027	190 2400 / C / FS	5098515	7403 90 0			276	SH80 T 7011	серый / PA	5113881			7408 04 0	381
SE2 19037	190 2400 / C / FS	5098522	7403 90 4			278	SH80 T 8014	коричневый / PA	5113935			7408 05 2	381
SE2 19047	190 2400 / C / FS	5098553	7403 90 8			280	SH80 T 9011	черный графит / PA	5113911			7408 04 4	381
SE2 25027	250 2400 / C / FS	5098560	7403 91 2			276	SHF80 30 1019	бежевый / PA	5113973			7408 06 0	381
SE2 25037	250 2400 / C / FS	5098577	7403 91 6			278	SHF80 30 9011	черный графит / PA	5113942			7408 05 6	381
SE2 25047	250 2400 / C / FS	5098584	7403 92 0			280	SHF80 30M 9011	черный графит / PA	5113980			7408 06 4	381
SE3 19037	190 2400 / C / FS	5098614	7403 92 2			278	SK HB 201X201	201 / PS	5246435			7425 60 0	403
SE3 19047	190 2400 / C / FS	5098621	7403 92 4			280	SK HB 245X245	245 / PS	5099901			7404 41 2	403
SE3 25027	250 2400 / C / FS	5098638	7403 92 8	€/шт.	278	SK HB R215	215 / PS	5099871	7404 40 0		403		
SE3 25037	250 2400 / C / FS	5098645	7403 93 2			280	SK HB R275	275 / PS	5099888			7404 40 4	403
SE3 25047	250 2400 / C / FS	5098676	7403 93 6			276	SK HB R305	305 / PS	5099895			7404 40 8	403
SEG2 19027	190 2400 / C / FS	5098683	7403 94 0			278	SKS-CH0 RW1	белоснежный / PC	5008866			6117 20 0	409
SEG2 19037	190 2400 / C / FS	5098690	7403 94 4			280	SKS-D0 MZGN1	зеленый / PC	6458530			6117 00 5	270
SEG2 19047	190 2400 / C / FS	5098706	7403 94 8			276	SKS-D0 MZGN1	зеленый / PC	6458530			6117 00 5	320
SEG2 25027	250 2400 / C / FS	5098737	7403 95 2			278	SKS-D0 MZGN1	зеленый / PC	6458530			6117 00 5	406
SEG2 25037	250 2400 / C / FS	5098744	7403 95 6			280	SKS-D0 MZGN2	зеленый / PC	6458837			6117 01 6	270
SEG2 25047	250 2400 / C / FS	5098751	7403 96 0			276	SKS-D0 MZGN2	зеленый / PC	6458837			6117 01 6	320
SEG3 19037	190 2400 / C / FS	5098768	7403 96 4			278	SKS-D0 MZGN2	зеленый / PC	6458837			6117 01 6	406
SEG3 19047	190 2400 / C / FS	5098799	7403 96 8	278	SKS-D0 MZGN3	зеленый / PC	6458950	6117 02 7	270				
SEG3 25027	250 2400 / C / FS	5098805	7403 97 2	280	SKS-D0 MZGN3	зеленый / PC	6458950	6117 02 7	320				
SEG3 25037	250 2400 / C / FS	5098812	7403 97 6	278	SKS-D0 MZGN3	зеленый / PC	6458950	6117 02 7	406				
SES 19027	190 27 / C / FS	5098829	7403 98 0	€/шт.	206	SKS-D0 ROR1	оранжевый / PC	6458356	6117 00 3		270		
SES 19027	190 27 / C / FS	5098829	7403 98 0			276	SKS-D0 ROR1	оранжевый / PC	6458356			6117 00 3	320
SES 19037	190 37 / C / FS	5098850	7403 98 4			278	SKS-D0 ROR1	оранжевый / PC	6458356			6117 00 3	406
SES 19037	190 37 / C / FS	5098850	7403 98 4			278	SKS-D0 ROR2	оранжевый / PC	6458653			6117 01 4	270
SES 19047	190 48 / C / FS	5098867	7403 98 8			206	SKS-D0 ROR2	оранжевый / PC	6458653			6117 01 4	320
SES 19047	190 48 / C / FS	5098867	7403 98 8			276	SKS-D0 ROR2	оранжевый / PC	6458653			6117 01 4	406
SES 25027	250 27 / C / FS	5098874	7404 00 2			208	SKS-D0 ROR3	оранжевый / PC	6645077			6117 02 5	270
SES 25027	250 27 / C / FS	5098874	7404 00 2			278	SKS-D0 ROR3	оранжевый / PC	6645077			6117 02 5	320
SES 25037	250 37 / C / FS	5098881	7404 00 6			208	SKS-D0 ROR3	оранжевый / PC	6645077			6117 02 5	406
SES 25037	250 37 / C / FS	5098881	7404 00 6			278	SKS-D0 RW1	белоснежный / PC	6458295			6117 00 1	270
SES 25047	250 48 / C / FS	5098911	7404 01 0	€/шт.	210	SKS-D0 RW1	белоснежный / PC	6458295	6117 00 1		320		
SES 25047	250 48 / C / FS	5098911	7404 01 0			278	SKS-D0 RW1	белоснежный / PC	6458295			6117 00 1	406
SES 35027	350 27 / C / FS	5098928	7404 01 4			206	SKS-D0 RW2	белоснежный / PC	6518531			6117 01 2	270
SES 35037	350 37 / C / FS	5098935	7404 01 8			276	SKS-D0 RW2	белоснежный / PC	6518531			6117 01 2	320
SES 35047	350 48 / C / FS	5098942	7404 02 2			206	SKS-D0 RW2	белоснежный / PC	6518531			6117 01 2	406
SG TW	/ PA	5303770	7429 17 0			276	SKS-D0 RW3	белоснежный / PC	6458899			6117 02 3	270
SG1	/ PA	5303718	7429 16 0			276	SKS-D0 RW3	белоснежный / PC	6458899			6117 02 3	320
SG2	/ PA	5303725	7429 16 2			208	SKS-D0 RW3	белоснежный / PC	6458899			6117 02 3	406
SG3	/ PA	5303763	7429 16 4			210	SKS-D0 RW3	белоснежный / PC	6458899			6117 02 3	270
SGH 50		6020652	7368 59 3			210	SKS-D0 RW3	белоснежный / PC	6458899			6117 02 3	320
SH80 1019	бежевый / PA	5113850	7408 02 8	381	SKS-D0 SRO1	красный / PC	6458592	6117 00 7	270				
					210	SKS-D0 SRO1	красный / PC	6458592	6117 00 7	320			
					280	SKS-D0 SRO1	красный / PC	6458592	6117 00 7	406			
					206	SKS-D0 SRO2	красный / PC	6471072	6117 01 8	270			
					206	SKS-D0 SRO2	красный / PC	6471072	6117 01 8	320			
					208	SKS-D0 SRO2	красный / PC	6471072	6117 01 8	406			
					208	SKS-D0 SRO3	красный / PC	6597376	6117 02 9	270			
					210	SKS-D0 SRO3	красный / PC	6597376	6117 02 9	320			
					210	SKS-D0 SRO3	красный / PC	6597376	6117 02 9	406			
					361	SKS-D3 AL1	алюминиевый лак / PC	6213139	6117 04 9	406			
					360	SKS-D3 AL2	алюминиевый лак / PC	6213191	6117 06 0	406			
					361	SKS-D3 AL3	алюминиевый лак / PC	6213436	6117 07 1	406			
					361	SKS-D3 MZGN1	зеленый / PC	6459131	6117 04 5	258			
					361	SKS-D3 MZGN1	зеленый / PC	6459131	6117 04 5	270			
					361	SKS-D3 MZGN1	зеленый / PC	6459131	6117 04 5	320			
					344	SKS-D3 MZGN1	зеленый / PC	6459131	6117 04 5	361			
					344	SKS-D3 MZGN1	зеленый / PC	6459131	6117 04 5	406			
					381	SKS-D3 MZGN2	зеленый / PC	6459674	6117 05 6	258			
					381	SKS-D3 MZGN2	зеленый / PC	6459674	6117 05 6	270			

08_UFS_Katalog_2010_Neuer_Stand / ru / 03/03/2010 (LLEExport_00998)

Указатель по типам

Структура кода EAN: Код страны 40

Код производителя 1219 (для артикулов, номера которых начинаются с 0, предусмотрено: 1010) Индивидуальный код

Тип	Разм./цв./разл.	Код EAN	Арт.-№	Цена	Стр.	Тип	Разм./цв./разл.	Код EAN	Арт.-№	Цена	Стр.
SKS-D3 MZGN2	зеленый / PC	6459674	6117 05 6	€/шт.	320	SKS-DS3 SRO3	красный / PC	5670896	6119 85 6	€/шт.	252
SKS-D3 MZGN2	зеленый / PC	6459674	6117 05 6		361	SKS-DS3 SRO3	красный / PC	5670896	6119 85 6		394
SKS-D3 MZGN2	зеленый / PC	6459674	6117 05 6		406	SKS-DS3 SWGR3	цвет: черный / PC	5670902	6119 85 8		252
SKS-D3 MZGN3	зеленый / PC	6459971	6117 06 7		258	SKS-DS3 SWGR3	цвет: черный / PC	5670902	6119 85 8		394
SKS-D3 MZGN3	зеленый / PC	6459971	6117 06 7		271						
SKS-D3 MZGN3	зеленый / PC	6459971	6117 06 7		321	SKS-F0 MZGN1	зеленый / PC	6460212	6117 10 6		407
SKS-D3 MZGN3	зеленый / PC	6459971	6117 06 7		362	SKS-F0 MZGN2	зеленый / PC	6188956	6117 11 5		407
SKS-D3 MZGN3	зеленый / PC	6459971	6117 06 7		406	SKS-F0 MZGN3	зеленый / PC	6189373	6117 12 7		407
SKS-D3 ROR1	оранжевый / PC	6459070	6117 04 3		258	SKS-F0 ROR1	оранжевый / PC	6460151	6117 10 4		407
SKS-D3 ROR1	оранжевый / PC	6459070	6117 04 3		270	SKS-F0 ROR2	оранжевый / PC	6460458	6117 11 3		407
SKS-D3 ROR1	оранжевый / PC	6459070	6117 04 3		320	SKS-F0 ROR3	оранжевый / PC	6189311	6117 12 5		407
SKS-D3 ROR1	оранжевый / PC	6459070	6117 04 3		361	SKS-F0 RW1	белоснежный / PC	6460090	6117 10 2		407
SKS-D3 ROR1	оранжевый / PC	6459070	6117 04 3		406	SKS-F0 RW2	белоснежный / PC	6460335	6117 11 1		407
SKS-D3 ROR2	оранжевый / PC	6459612	6117 05 4		258	SKS-F0 RW3	белоснежный / PC	6189076	6117 12 3		407
SKS-D3 ROR2	оранжевый / PC	6459612	6117 05 4		270						
SKS-D3 ROR2	оранжевый / PC	6459612	6117 05 4		320	SKS-F0 SRO1	красный / PC	6460274	6117 10 8		407
SKS-D3 ROR2	оранжевый / PC	6459612	6117 05 4		361	SKS-F0 SRO2	красный / PC	6189014	6117 11 7		407
SKS-D3 ROR2	оранжевый / PC	6459612	6117 05 4		406	SKS-F0 SRO3	красный / PC	6189618	6117 12 9		407
SKS-D3 ROR3	оранжевый / PC	6459858	6117 06 5		258						
SKS-D3 ROR3	оранжевый / PC	6459858	6117 06 5		271	SKS-F3 AL1	алюминиевый лак / PC	6213856	6117 14 8		408
SKS-D3 ROR3	оранжевый / PC	6459858	6117 06 5		321	SKS-F3 AL2	алюминиевый лак / PC	6213917	6117 15 9		408
SKS-D3 ROR3	оранжевый / PC	6459858	6117 06 5		362	SKS-F3 AL3	алюминиевый лак / PC	6213979	6117 17 0		408
SKS-D3 ROR3	оранжевый / PC	6459858	6117 06 5		406						
SKS-D3 RW1	белоснежный / PC	6459018	6117 04 1		258	SKS-F3 MZGN1	зеленый / PC	6287291	6117 14 4		408
SKS-D3 RW1	белоснежный / PC	6459018	6117 04 1		270	SKS-F3 MZGN2	зеленый / PC	6637218	6117 15 5		408
SKS-D3 RW1	белоснежный / PC	6459018	6117 04 1		320	SKS-F3 MZGN3	зеленый / PC	6461356	6117 16 6		408
SKS-D3 RW1	белоснежный / PC	6459018	6117 04 1		361						
SKS-D3 RW1	белоснежный / PC	6459018	6117 04 1		406	SKS-F3 ROR1	оранжевый / PC	6189854	6117 14 2		408
SKS-D3 RW2	белоснежный / PC	6459551	6117 05 2		258	SKS-F3 ROR2	оранжевый / PC	6538690	6117 15 3		408
SKS-D3 RW2	белоснежный / PC	6459551	6117 05 2		270	SKS-F3 ROR3	оранжевый / PC	6461233	6117 16 4		408
SKS-D3 RW2	белоснежный / PC	6459551	6117 05 2		320	SKS-F3 RW1	белоснежный / PC	6189793	6117 14 0		408
SKS-D3 RW2	белоснежный / PC	6459551	6117 05 2		361	SKS-F3 RW2	белоснежный / PC	6460632	6117 15 1		408
SKS-D3 RW2	белоснежный / PC	6459551	6117 05 2		406	SKS-F3 RW3	белоснежный / PC	6461110	6117 16 2		408
SKS-D3 RW3	белоснежный / PC	6459797	6117 06 3		258						
SKS-D3 RW3	белоснежный / PC	6459797	6117 06 3		271	SKS-F3 SRO1	красный / PC	6287536	6117 14 6		408
SKS-D3 RW3	белоснежный / PC	6459797	6117 06 3		321	SKS-F3 SRO2	красный / PC	6461059	6117 15 7		408
SKS-D3 RW3	белоснежный / PC	6459797	6117 06 3		362	SKS-F3 SRO3	красный / PC	6461530	6117 16 8		408
SKS-D3 RW3	белоснежный / PC	6459797	6117 06 3		406						
SKS-D3 SRO1	красный / PC	6459377	6117 04 7		258	SKS-FC0 SRO1	красный / PC	5364184	6106 67 7		407
SKS-D3 SRO1	красный / PC	6459377	6117 04 7		270	SKS-FC0 SRO2	красный / PC	5364252	6106 68 7		407
SKS-D3 SRO1	красный / PC	6459377	6117 04 7		320	SKS-FC0 SRO3	красный / PC	5364368	6106 69 7		407
SKS-D3 SRO1	красный / PC	6459377	6117 04 7		361	SKS-FC3 SRO1	красный / PC	5364436	6106 70 7		408
SKS-D3 SRO1	красный / PC	6459377	6117 04 7		406	SKS-FC3 SRO2	красный / PC	5364504	6106 71 7		408
SKS-D3 SRO2	красный / PC	6459735	6117 05 8		258	SKS-FC3 SRO3	красный / PC	5364597	6106 72 7		408
SKS-D3 SRO2	красный / PC	6459735	6117 05 8		270						
SKS-D3 SRO2	красный / PC	6459735	6117 05 8		320	SRE 250 1019	бежевый / PA	5098997	7404 03 4		283
SKS-D3 SRO2	красный / PC	6459735	6117 05 8		361	SRE 250 7011	серый / PA	5098973	7404 02 6		283
SKS-D3 SRO2	красный / PC	6459735	6117 05 8		406	SRE 250 8014	коричневый / PA	5098980	7404 03 0		283
SKS-D3 SRO3	красный / PC	6460038	6117 06 9		258	SRE 250 9011	черный графит / PA	5099000	7404 03 8		283
SKS-D3 SRO3	красный / PC	6460038	6117 06 9		271						
SKS-D3 SRO3	красный / PC	6460038	6117 06 9		321	STA-SKS S1 SW	черный	5438090	6117 19 2		252
SKS-D3 SRO3	красный / PC	6460038	6117 06 9		362	STA-SKS SU1 SW	черный	5670933	6117 19 6		394
SKS-D3 SRO3	красный / PC	6460038	6117 06 9		406	STA-SKS SU1 W	белый	5670940	6117 19 7		394
SKS-DK0 RW1	белоснежный / PC	5462231	6117 20 2		409						
SKS-DKE0 RW1	белоснежный / PC	5616016	6117 20 3		409	ST-F GST18i3p SW	черный	5273530	6108 05 0		401
						ST-F GST18i3p W	белый	5273547	6108 05 1		401
SKS-DS3 AL2	алюминиевый лак / PC	5437987	6117 08 2		252	ST-S GST18i3p SW	черный	5273608	6108 05 4		401
SKS-DS3 AL2	алюминиевый лак / PC	5437987	6117 08 2		394	ST-S GST18i3p W	белый	5273646	6108 05 5		401
SKS-DS3 AL3	алюминиевый лак / PC	5670919	6119 86 0		252	ST-S GST18i5p SW	черный	5273707	6108 07 0		402
SKS-DS3 AL3	алюминиевый лак / PC	5670919	6119 86 0		394						
SKS-DS3 MZGN2	зеленый / PC	5437949	6117 07 8		252	TEM	/ Zn	5114055	7408 08 4		277
SKS-DS3 MZGN2	зеленый / PC	5437949	6117 07 8		394	TEM	/ Zn	5114055	7408 08 4		279
SKS-DS3 MZGN3	зеленый / PC	5670889	6119 85 4		252	TEM	/ Zn	5114055	7408 08 4		281
SKS-DS3 MZGN3	зеленый / PC	5670889	6119 85 4		394	TEM	/ Zn	5114055	7408 08 4		299
SKS-DS3 ROR2	оранжевый / PC	5437932	6117 07 6		252	TEM	/ Zn	5114055	7408 08 4		302
SKS-DS3 ROR2	оранжевый / PC	5437932	6117 07 6		394	TEM	/ Zn	5114055	7408 08 4		376
SKS-DS3 ROR3	оранжевый / PC	5670872	6119 85 2		252	TEM	/ Zn	5114055	7408 08 4		376
SKS-DS3 ROR3	оранжевый / PC	5670872	6119 85 2		394						
SKS-DS3 RW2	белоснежный / PC	5437925	6117 07 4		252	TZE	/ PA	5114062	7408 08 8		376
SKS-DS3 RW2	белоснежный / PC	5437925	6117 07 4		394						
SKS-DS3 RW3	белоснежный / PC	5670865	6119 85 0		252	T12L 00C 7011	серый / PA	5114109	7408 09 6		374
SKS-DS3 RW3	белоснежный / PC	5670865	6119 85 0		394	T12L 00C 9011	черный графит / PA	5114116	7408 10 0		374
SKS-DS3 SRO2	красный / PC	5437970	6117 08 0		252						
SKS-DS3 SRO2	красный / PC	5437970	6117 08 0		394	T12L P01S 9011	черный графит / PBX	5114154	7408 10 8		374

08 UFS_Katalog_2010_Neuer_Stand / ru / 03/03/2010 (LLEExport_00998)

Тип	Разм./цв./разл.	Код EAN	Арт.-№	Цена	Стр.	Тип	Разм./цв./разл.	Код EAN	Арт.-№	Цена	Стр.
				€/шт.						€/шт.	
T12L P02S 9011	черный графит/ ПВХ	5114178	7408 11 6		374	T8NL P45 9011	черный графит/ PA	5115908	7408 47 4		372
T12L P03S 9011	черный графит/ ПВХ	5114215	7408 12 4		374	T8NL PCEE 7035	светло-серый/ PA	5115960	7408 48 6		373
T12L P04S 9011	черный графит/ ПВХ	5114239	7408 13 2		374	T8NL PCEE 9011	черный графит/ PA	5115922	7408 48 2		373
T12L P05S 9011	черный графит/ ПВХ	5114277	7408 14 0		375	T8NL TQ	черный графит/ ПВХ	5115977	7408 49 0		373
T12L P15S 9011	черный графит/ PA	5114291	7408 14 8		375	TAE-6F AL1	алюминиевый лак	6215959	6117 43 0		410
T12L P16S 9011	черный графит/ PA	5114338	7408 15 6		375	TAE-6F RW1	белоснежный	6215713	6117 42 8		410
T12L P17S 9011	черный графит/ PA	5114352	7408 16 4		375	TU GRAF9 7011	серый/ PA	5116035	7408 50 2		317
T12L P1S 9011	черный графит/ ПВХ	5114390	7408 17 2		375	TU GRAF9 9011	черный графит/ PA	5116042	7408 50 6		317
T12L P2S 9011	черный графит/ ПВХ	5114413	7408 18 0		375	TUK A	/ Алюминий / MT	5116080	7408 51 0		343
T12L P3S 9011	черный графит/ ПВХ	5114437	7408 18 8		375	TUK M 1019	бежевый/ PA	5116141	7408 52 2		343
T12L P4S 9011	черный графит/ ПВХ	5114451	7408 19 6		375	TUK M 7011	серый/ PA	5116097	7408 51 4		343
T12L P7S 9011	черный графит/ ПВХ	5114536	7408 20 4		376	TUK M 8014	коричневый/ PA	5116158	7408 52 6		343
T12L TQ	черный графит/ ПВХ	5114543	7408 20 8		376	TUK M 9011	черный графит/ PA	5116103	7408 51 8		343
T4B 00C 7011	серый/ PA	5114956	7408 28 8		370	TUK OA	/ Алюминий	5299363	7428 45 0		343
T4B 00C 9011	черный графит/ PA	5114963	7408 29 2		370	TUK V 7011	серый/ PA	5116165	7408 53 0		343
T4B P01S 9011	черный графит/ ПВХ	5114604	7408 22 0		370	TUK V 9011	черный графит/ PA	5116202	7408 53 4		343
T4B P0S2 9011	черный графит/ ПВХ	5114659	7408 22 8		370	UDB	/ C / G	5116271	7408 55 0		314
T4B P1S 9011	черный графит/ ПВХ	5114703	7408 23 6		370	UDHOME4 M V	95/ CuZn	5246183	7427 00 6		391
T4B P2S 9011	черный графит/ ПВХ	5114727	7408 24 4		370	UDHOME4 V V	95/ V2A	5246121	7427 00 0		391
T4B P3S 9011	черный графит/ ПВХ	5114772	7408 25 2		370	UDHOME9 M GB V	95/ CuZn	5710844	7427 03 7		391
T4B P5S 9011	черный графит/ ПВХ	5114826	7408 26 0		370	UDHOME9 V GB V	95/ V2A	5710837	7427 03 1		391
T4B P6 9011	черный графит/ PA	5114840	7408 26 8		371	UDL1-120 70 90SL	70/ C / FS	5116288	7408 55 4		389
T4B P7 9011	черный графит/ PA	5114895	7408 27 6		371	UDL2-120 70	/ C / FS	5116325	7408 55 8		389
T4B TQ	черный графит/ ПВХ	5114901	7408 28 0		371	UDL2-120 80	/ C / FS	5116332	7408 56 2		389
T4L EG	черный графит/ PA	5115007	7408 29 6		371	UDL2-80 70	/ C / FS	5116349	7408 56 6		380
T4L00C 9011	черный графит/ PA	5115014	7408 30 0		371	UGD 250-3 4	367 410/ C / FS	5431701	7410 07 9		213
T4L00C7035	светло-серый/ PA	5115021	7408 30 4		371	UGD 250-3 6	367 410/ C / FS	5431732	7410 08 3		213
T8NL 00C 7035	светло-серый/ PA	5116028	7408 49 8		371	UGD 250-3 9	367 410/ C / FS	5431749	7410 08 7		213
T8NL 00C 9011	черный графит/ PA	5115984	7408 49 4		371	UGD 250-3R4	367 410/ C / FS	5431756	7410 09 1		213
T8NL A105 9011	черный графит/ PA	5115564	7408 41 2		372	UGD 350-3 4	467 201/ C / FS	5431763	7410 10 4		217
T8NL A45 9011	черный графит/ PA	5115601	7408 41 6		372	UGD 350-3 6	467 201/ C / FS	5431770	7410 10 8		217
T8NL EB1 7035	светло-серый/ PA	5115625	7408 42 4		374	UGD 350-3 9	467 244/ C / FS	5431787	7410 11 2		217
T8NL EB1 9011	черный графит/ PA	5115618	7408 42 0		374	UGD 350-3 R4	467 510/ C / FS	5431794	7410 11 6		217
T8NL EB2 7035	светло-серый/ PA	5115670	7408 43 2		374	UGD 350-3 R7	467 510/ C / FS	5431800	7410 12 0		217
T8NL EB2 9011	черный графит/ PA	5115663	7408 42 8		374	UGD 350-3 R9	467 510/ C / FS	5431817	7410 12 4		217
T8NL P01 7035	светло-серый/ PA	5115724	7408 44 0		372	UGD55 250-3 9R	367 410/ C / FS	5678724	7410 06 0		267
T8NL P01 9011	черный графит/ PA	5115687	7408 43 6		372	UGD55 350-3 9R	467 467/ C / FS	5678762	7410 06 2		267
T8NL P1 7035	светло-серый/ PA	5115748	7408 44 8		372	UGD55 350-3R9R	467 467/ C / FS	5678779	7410 06 4		267
T8NL P1 9011	черный графит/ PA	5115731	7408 44 4		372	ULA DB 7011	серый/ PA	5438717	7407 89 8		382
T8NL P105 7035	светло-серый/ PA	5115793	7408 45 6		373	ULA DB SA 7011	серый/ PA	5438694	7407 89 4		382
T8NL P105 9011	черный графит/ PA	5115786	7408 45 2		373	ULA DB T 7011	серый/ PA	5438700	7407 89 6		382
T8NL P2 7035	светло-серый/ PA	5115847	7408 46 0		372	US80 32	/ Zn	5116387	7408 57 0		380
T8NL P2 9011	черный графит/ PA	5115809	7408 45 8		372	US80 A	/ PA	5116462	7408 59 0		380
T8NL P3 7035	светло-серый/ PA	5115861	7408 47 0		372	US80 B	/ PA	5116509	7408 59 4		380
T8NL P3 9011	черный графит/ PA	5115854	7408 46 4		372	US80 DB 20	53/ Zn	5116400	7408 57 8		380
T8NL P45 7035	светло-серый/ PA	5115915	7408 47 8		372	US80 DB 38	77/ Zn	5116448	7408 58 2		380

08_UFS_Katalog_2010_Neuer_Stand / ru / 03/03/2010 (LLEExport_00998)

Указатель по типам

Структура кода EAN: Код страны 40

Код производителя 1219 (для артикулов, номера которых начинаются с 0, предусмотрено: 1010) Индивидуальный код

Тип	Разм./цв./разл.	Код EAN	Арт.-№	Цена	Стр.	Тип	Разм./цв./разл.	Код EAN	Арт.-№	Цена	Стр.
ÜSM-A-4		5613596	5092 47 2	€/шт.	409	VL-3Q1.5 13 SW	черный	5122562	6108 11 2	€/шт.	253
						VL-3Q1.5 13 SW	черный	5122562	6108 11 2		399
ÜSM-A-4T		5699767	6107 80 1		409	VL-3Q1.5 13 W	белый	5122937	6108 13 7		253
						VL-3Q1.5 13 W	белый	5122937	6108 13 7		399
						VL-3Q1.5 14 SW	черный	5122579	6108 11 3		253
USS80 W	/ Zn	5116523	7408 60 2		380	VL-3Q1.5 14 SW	черный	5122579	6108 11 3		399
						VL-3Q1.5 14 W	белый	5122944	6108 13 8		253
						VL-3Q1.5 14 W	белый	5122944	6108 13 8		399
UVS-6S2	/ C	5122265	6108 00 0		398	VL-3Q1.5 15 SW	черный	5122586	6108 11 4		253
						VL-3Q1.5 15 W	белый	5122982	6108 13 9		253
UVS-6S2SA	/ C	5522997	6108 01 2		399	VL-3Q1.5 15 W	белый	5122982	6108 13 9		399
						VL-3Q1.5 2 SW	черный	5122333	6108 10 1		253
UVS-6S6W2	/ C	5122289	6108 01 0		398	VL-3Q1.5 2 SW	черный	5122333	6108 10 1		399
UVS-6S6W2SA	/ C	5523017	6108 01 6		399	VL-3Q1.5 2 W	белый	5122708	6108 12 6		253
UVS-6W2	/ C	5122272	6108 00 5		398	VL-3Q1.5 2 W	белый	5122708	6108 12 6		399
						VL-3Q1.5 3 SW	черный	5122340	6108 10 2		253
UVS-6W2SA	/ C	5523000	6108 01 4		398	VL-3Q1.5 3 SW	черный	5122340	6108 10 2		399
						VL-3Q1.5 3 W	белый	5122746	6108 12 7		253
						VL-3Q1.5 3 W	белый	5122746	6108 12 7		399
UZD 115170 250-3	367 410 / C / FS	5431640	7410 04 3		213	VL-3Q1.5 4 SW	черный	5122388	6108 10 3		253
UZD 115170 350-3	467 510 / C / FS	5431671	7410 04 7		217	VL-3Q1.5 4 SW	черный	5122388	6108 10 3		399
UZD 165220 250-3	367 410 / C / FS	5431688	7410 05 2		213	VL-3Q1.5 4 W	белый	5122753	6108 12 8		253
						VL-3Q1.5 5 SW	черный	5122395	6108 10 4		253
UZD 165220 350-3	467 510 / C / FS	5431695	7410 05 6		217	VL-3Q1.5 5 SW	черный	5122395	6108 10 4		399
UZD 250-3	367 410 / C / FS	5430964	7410 03 0		213	VL-3Q1.5 5 W	белый	5122760	6108 12 9		253
UZD 250-3 R	367 410 / C / FS	5475507	7410 03 1		213	VL-3Q1.5 5 W	белый	5122760	6108 12 9		399
UZD 350-3	467 510 / C / FS	5431633	7410 03 4		217	VL-3Q1.5 6 SW	черный	5122401	6108 10 5		253
						VL-3Q1.5 6 W	белый	5122807	6108 13 0		253
UZD 350-3 R	467 510 / C / FS	5475545	7410 03 5		217	VL-3Q1.5 6 W	белый	5122807	6108 13 0		399
VB-3 GST18i3p	черный	5273721	6108 08 0		402	VL-3Q1.5 7 SW	черный	5122449	6108 10 6		253
						VL-3Q1.5 7 W	белый	5122814	6108 13 1		253
						VL-3Q1.5 8 SW	черный	5122456	6108 10 7		253
VB-5 GST18i3p	черный	5273769	6108 08 2		402	VL-3Q1.5 8 SW	черный	5122456	6108 10 7		399
						VL-3Q1.5 8 W	белый	5122821	6108 13 2		253
VB-SKS S	черный	5438113	6117 19 8		252	VL-3Q1.5 8 W	белый	5122821	6108 13 2		399
VB-SKS S	черный	5438113	6117 19 8		394	VL-3Q1.5 8 W	белый	5122821	6108 13 2		253
VB-T GST18i3p	черный	5273776	6108 08 4		402	VL-3Q1.5 9 SW	черный	5122463	6108 10 8		253
						VL-3Q1.5 9 SW	черный	5122463	6108 10 8		399
						VL-3Q1.5 9 W	белый	5122869	6108 13 3		253
VL 19028E	190 28 / C / FS	5432845	7400 96 0		206	VL-3Q2.5 1 SW	черный	5123064	6108 15 0		253
VL 19038E	190 38 / C / FS	5432883	7400 96 2		208	VL-3Q2.5 1 SW	черный	5123064	6108 15 0		400
						VL-3Q2.5 1 W	белый	5123422	6108 17 5		254
VL 19048E	190 48 / C / FS	5432890	7400 96 4		210	VL-3Q2.5 1 W	белый	5123422	6108 17 5		400
VL 25028E	250 28 / C / FS	5432906	7400 96 6		206	VL-3Q2.5 10 SW	черный	5123248	6108 15 9		253
						VL-3Q2.5 10 SW	черный	5123248	6108 15 9		400
VL 25038E	250 38 / C / FS	5432944	7400 96 8		208	VL-3Q2.5 10 W	белый	5123552	6108 18 4		254
VL 25048E	250 48 / C / FS	5432951	7400 97 0		210	VL-3Q2.5 10 W	белый	5123552	6108 18 4		400
						VL-3Q2.5 11 SW	черный	5123286	6108 16 0		253
VL 35028E	350 28 / C / FS	5432968	7400 97 2		206	VL-3Q2.5 11 SW	черный	5123286	6108 16 0		400
VL 35038E	350 38 / C / FS	5433002	7400 97 4		208	VL-3Q2.5 11 W	белый	5123569	6108 18 5		254
						VL-3Q2.5 11 W	белый	5123569	6108 18 5		400
VL 35048E	350 48 / C / FS	5433019	7400 97 6		210	VL-3Q2.5 11 W	белый	5123569	6108 18 5		400
						VL-3Q2.5 11 W	белый	5123569	6108 18 5		400
VL-3Q1.5 1 SW	черный	5122326	6108 10 0		253	VL-3Q2.5 11 W	белый	5123569	6108 18 5		400
						VL-3Q2.5 12 SW	черный	5123293	6108 16 1		253
VL-3Q1.5 1 SW	черный	5122326	6108 10 0		399	VL-3Q2.5 12 SW	черный	5123293	6108 16 1		400
VL-3Q1.5 1 W	белый	5122692	6108 12 5		253	VL-3Q2.5 12 W	белый	5123576	6108 18 6		254
VL-3Q1.5 1 W	белый	5122692	6108 12 5		399	VL-3Q2.5 12 W	белый	5123576	6108 18 6		400
VL-3Q1.5 10 SW	черный	5122500	6108 10 9		253	VL-3Q2.5 12 W	белый	5123576	6108 18 6		400
VL-3Q1.5 10 SW	черный	5122500	6108 10 9		399	VL-3Q2.5 12 W	белый	5123576	6108 18 6		400
VL-3Q1.5 10 W	белый	5122876	6108 13 4		253	VL-3Q2.5 13 SW	черный	5123309	6108 16 2		253
VL-3Q1.5 10 W	белый	5122876	6108 13 4		399	VL-3Q2.5 13 SW	черный	5123309	6108 16 2		400
VL-3Q1.5 11 SW	черный	5122517	6108 11 0		253	VL-3Q2.5 13 SW	черный	5123309	6108 16 2		400
VL-3Q1.5 11 SW	черный	5122517	6108 11 0		399	VL-3Q2.5 13 W	белый	5123590	6108 18 7		254
VL-3Q1.5 11 W	белый	5122883	6108 13 5		253	VL-3Q2.5 13 W	белый	5123590	6108 18 7		400
VL-3Q1.5 11 W	белый	5122883	6108 13 5		399	VL-3Q2.5 13 W	белый	5123590	6108 18 7		400
VL-3Q1.5 12 SW	черный	5122524	6108 11 1		253	VL-3Q2.5 14 SW	черный	5123347	6108 16 3		253
VL-3Q1.5 12 SW	черный	5122524	6108 11 1		399	VL-3Q2.5 14 SW	черный	5123347	6108 16 3		400
VL-3Q1.5 12 W	белый	5122920	6108 13 6		253	VL-3Q2.5 14 W	белый	5123606	6108 18 8		254
VL-3Q1.5 12 W	белый	5122920	6108 13 6		399	VL-3Q2.5 14 W	белый	5123606	6108 18 8		400
VL-3Q1.5 12 W	белый	5122920	6108 13 6		253	VL-3Q2.5 15 SW	черный	5123354	6108 16 4		253
VL-3Q1.5 12 W	белый	5122920	6108 13 6		399	VL-3Q2.5 15 SW	черный	5123354	6108 16 4		400
VL-3Q1.5 12 W	белый	5122920	6108 13 6		253	VL-3Q2.5 15 W	белый	5123613	6108 18 9		254
VL-3Q1.5 12 W	белый	5122920	6108 13 6		399	VL-3Q2.5 15 W	белый	5123613	6108 18 9		400
VL-3Q1.5 12 W	белый	5122920	6108 13 6		253	VL-3Q2.5 2 SW	черный	5123101	6108 15 1		253
VL-3Q1.5 12 W	белый	5122920	6108 13 6		399	VL-3Q2.5 2 SW	черный	5123101	6108 15 1		400
VL-3Q1.5 12 W	белый	5122920	6108 13 6		253	VL-3Q2.5 2 W	белый	5123453	6108 17 6		254
VL-3Q1.5 12 W	белый	5122920	6108 13 6		399	VL-3Q2.5 2 W	белый	5123453	6108 17 6		400
VL-3Q1.5 12 W	белый	5122920	6108 13 6		253	VL-3Q2.5 3 SW	черный	5123118	6108 15 2		253
VL-3Q1.5 12 W	белый	5122920	6108 13 6		399	VL-3Q2.5 3 SW	черный	5123118	6108 15 2		400

08 UFS_Katalog_2010_Neuer_Stand / ru / 03/03/2010 (LLEExport_00998)

Тип	Разм./цв./разл.	Код EAN	Арт.-№	Цена	Стр.	Тип	Разм./цв./разл.	Код EAN	Арт.-№	Цена	Стр.
VL-3Q2.5 3 W	белый	5123460	6108 17 7	€/шт.	254	VL-3Q2.5 H8 SW	черный	5124498	6108 45 7	€/шт.	400
VL-3Q2.5 3 W	белый	5123460	6108 17 7		400	VL-3Q2.5 H8 W	белый	5124856	6108 48 2		254
VL-3Q2.5 4 SW	черный	5123125	6108 15 3		253	VL-3Q2.5 H8 W	белый	5124856	6108 48 2		401
VL-3Q2.5 4 SW	черный	5123125	6108 15 3		400	VL-3Q2.5 H9 SW	черный	5124504	6108 45 8		254
VL-3Q2.5 4 W	белый	5123477	6108 17 8		254	VL-3Q2.5 H9 SW	черный	5124504	6108 45 8		400
VL-3Q2.5 4 W	белый	5123477	6108 17 8		400	VL-3Q2.5 H9 W	белый	5124863	6108 48 3		254
VL-3Q2.5 5 SW	черный	5123163	6108 15 4		253	VL-3Q2.5 H9 W	белый	5124863	6108 48 3		401
VL-3Q2.5 5 SW	черный	5123163	6108 15 4		400						
VL-3Q2.5 5 W	белый	5123484	6108 17 9		254						
VL-3Q2.5 5 W	белый	5123484	6108 17 9		400	VLE1 190	190 370 / C / FS	5099154	7404 10 0		276
VL-3Q2.5 6 SW	черный	5123170	6108 15 5		253	VLE1 190	190 370 / C / FS	5099154	7404 10 0		278
VL-3Q2.5 6 SW	черный	5123170	6108 15 5		400	VLE1 190	190 370 / C / FS	5099154	7404 10 0		280
VL-3Q2.5 6 W	белый	5123514	6108 18 0		254						
VL-3Q2.5 6 W	белый	5123514	6108 18 0		400	VLE1 250	250 430 / C / FS	5099161	7404 10 4		276
VL-3Q2.5 7 SW	черный	5123187	6108 15 6		253	VLE1 250	250 430 / C / FS	5099161	7404 10 4		278
VL-3Q2.5 7 SW	черный	5123187	6108 15 6		400	VLE1 250	250 430 / C / FS	5099161	7404 10 4		280
VL-3Q2.5 7 W	белый	5123521	6108 18 1		254						
VL-3Q2.5 7 W	белый	5123521	6108 18 1		400	VW E	/ C / FS	5433026	7400 98 0		212
VL-3Q2.5 8 SW	черный	5123224	6108 15 7		253						
VL-3Q2.5 8 SW	черный	5123224	6108 15 7		400	WZ 1008		5116578	7408 61 0		383
VL-3Q2.5 8 W	белый	5123538	6108 18 2		254						
VL-3Q2.5 8 W	белый	5123538	6108 18 2		400	WZ 1013		5116585	7408 61 4		383
VL-3Q2.5 9 SW	черный	5123231	6108 15 8		253						
VL-3Q2.5 9 SW	черный	5123231	6108 15 8		400	WZ 1014		5116615	7408 61 8		383
VL-3Q2.5 9 W	белый	5123545	6108 18 3		254						
VL-3Q2.5 9 W	белый	5123545	6108 18 3		400	WZ 1022		5116639	7408 62 6		344
VL-3Q2.5 H1 SW	черный	5124368	6108 45 0		254						
VL-3Q2.5 H1 SW	черный	5124368	6108 45 0		400						
VL-3Q2.5 H1 W	белый	5124733	6108 47 5		254	WZ 1028		5116646	7408 63 0		246
VL-3Q2.5 H1 W	белый	5124733	6108 47 5		401	WZ 1028		5116646	7408 63 0		344
VL-3Q2.5 H10 SW	черный	5124542	6108 45 9		254						
VL-3Q2.5 H10 SW	черный	5124542	6108 45 9		400	WZ 1029		5116677	7408 63 4		246
VL-3Q2.5 H10 W	белый	5124894	6108 48 4		254	WZ 1029		5116677	7408 63 4		344
VL-3Q2.5 H10 W	белый	5124894	6108 48 4		401						
VL-3Q2.5 H11 SW	черный	5124559	6108 46 0		254	WZ 1032		5116684	7408 63 8		383
VL-3Q2.5 H11 SW	черный	5124559	6108 46 0		400						
VL-3Q2.5 H11 W	белый	5124900	6108 48 5		254	WZ 1034		5116691	7408 64 2		383
VL-3Q2.5 H11 W	белый	5124900	6108 48 5		401						
VL-3Q2.5 H12 SW	черный	5124566	6108 46 1		254	WZ 1058		5116707	7408 64 6		383
VL-3Q2.5 H12 SW	черный	5124566	6108 46 1		400						
VL-3Q2.5 H12 W	белый	5124917	6108 48 6		254	ZDE2-250 30	/ C / FS	5099178	7404 10 8		282
VL-3Q2.5 H12 W	белый	5124917	6108 48 6		401	ZDE2-250 40	/ C / FS	5099185	7404 11 2		282
VL-3Q2.5 H13 SW	черный	5124603	6108 46 2		254	ZDE2-250 50	/ C / FS	5099215	7404 11 6		282
VL-3Q2.5 H13 SW	черный	5124603	6108 46 2		400						
VL-3Q2.5 H13 W	белый	5124924	6108 48 7		254	ZE2 3	/ PA	5116745	7408 65 0		360
VL-3Q2.5 H13 W	белый	5124924	6108 48 7		401	ZE2 3	/ PA	5116745	7408 65 0		376
VL-3Q2.5 H14 SW	черный	5124610	6108 46 3		254						
VL-3Q2.5 H14 SW	черный	5124610	6108 46 3		400	ZES4 U 1019	бежевый / PA	5109358	7406 72 0		309
VL-3Q2.5 H14 W	белый	5124955	6108 48 8		254						
VL-3Q2.5 H14 W	белый	5124955	6108 48 8		401	ZES4 U 7011	серый / PA	5109310	7406 71 2		309
VL-3Q2.5 H15 SW	черный	5124627	6108 46 4		254						
VL-3Q2.5 H15 SW	черный	5124627	6108 46 4		400	ZES4 U 9011	черный графит / PA	5109327	7406 71 6		309
VL-3Q2.5 H15 W	белый	5124962	6108 48 9		254						
VL-3Q2.5 H15 W	белый	5124962	6108 48 9		401	ZES6 U 1019	бежевый / PA	5109426	7406 74 0		309
VL-3Q2.5 H2 SW	черный	5124375	6108 45 1		254						
VL-3Q2.5 H2 SW	черный	5124375	6108 45 1		400	ZES6 U 7011	серый / PA	5109433	7406 74 4		309
VL-3Q2.5 H2 W	белый	5124740	6108 47 6		254						
VL-3Q2.5 H2 W	белый	5124740	6108 47 6		401	ZES6 U 9011	черный графит / PA	5109440	7406 74 8		309
VL-3Q2.5 H3 SW	черный	5124382	6108 45 2		254						
VL-3Q2.5 H3 SW	черный	5124382	6108 45 2		400	ZES9 10DB 7011	серый / PA	5436720	7406 84 4		310
VL-3Q2.5 H3 W	белый	5124788	6108 47 7		254	ZES9 10DB 9011	черный графит / PA	5436737	7406 84 6		310
VL-3Q2.5 H3 W	белый	5124788	6108 47 7		401						
VL-3Q2.5 H4 SW	черный	5124429	6108 45 3		254	ZES9 10U 1019	бежевый / PA	5436683	7406 83 8		310
VL-3Q2.5 H4 SW	черный	5124429	6108 45 3		400	ZES9 10U 7011	серый / PA	5436669	7406 83 4		310
VL-3Q2.5 H4 W	белый	5124795	6108 47 8		254	ZES9 10U 8014	коричневый / PA	5436713	7406 84 0		310
VL-3Q2.5 H4 W	белый	5124795	6108 47 8		401	ZES9 10U 9011	черный графит / PA	5436676	7406 83 6		310
VL-3Q2.5 H5 SW	черный	5124436	6108 45 4		254						
VL-3Q2.5 H5 SW	черный	5124436	6108 45 4		400	ZES9 DB 7011	серый / PA	5109471	7406 75 2		309
VL-3Q2.5 H5 W	белый	5124801	6108 47 9		254	ZES9 DB 9011	черный графит / PA	5109488	7406 75 6		309
VL-3Q2.5 H5 W	белый	5124801	6108 47 9		401						
VL-3Q2.5 H6 SW	черный	5124443	6108 45 5		254	ZES9 U 1019	бежевый / PA	5109532	7406 76 8		309
VL-3Q2.5 H6 SW	черный	5124443	6108 45 5		400						
VL-3Q2.5 H6 W	белый	5124832	6108 48 0		254	ZES9 U 7011	серый / PA	5109495	7406 76 0		309
VL-3Q2.5 H6 W	белый	5124832	6108 48 0		401						
VL-3Q2.5 H7 SW	черный	5124481	6108 45 6		254						
VL-3Q2.5 H7 SW	черный	5124481	6108 45 6		400	ZES9 U 9011	черный графит / PA	5109501	7406 76 4		309
VL-3Q2.5 H7 W	белый	5124849	6108 48 1		254						
VL-3Q2.5 H7 W	белый	5124849	6108 48 1		401	ZES9U HS140 1019	бежевый / PA	5525295	7406 69 4		310
VL-3Q2.5 H8 SW	черный	5124498	6108 45 7		254	ZES9U HS140 7011	серый / PA	5525240	7406 69 0		310
					401	ZES9U HS140 9011	черный графит / PA	5525288	7406 69 2		310
					254	ZES9U HSM45 1019	бежевый / PA	5525233	7406 68 4		310

Указатель по типам

Структура кода EAN: Код страны 40 Код производителя 1219 (для артикулов, номера которых начинаются с 0, предусмотрено: 1010) Индивидуальный код

Тип	Разм./цв./разл.	Код EAN	Арт.-№	Цена	Стр.					
ZES9U HSM45 7011	серый / PA	5525219	7406 68 0	€/шт.	310					
ZES9U HSM45 9011	черный графит / PA	5525226	7406 68 2		310					
ZESR4 U 1019	бежевый / PA	5109563	7406 78 0		314					
ZESR4 U 7011	серый / PA	5109549	7406 77 2		314					
ZESR4 U 8014	коричневый / PA	5109594	7406 78 4		314					
ZESR4 U 9011	черный графит / PA	5109556	7406 77 6		314					
ZESR7 10U 1019	бежевый / PA	5109624	7406 79 6		314					
ZESR7 10U 7011	серый / PA	5109600	7406 78 8		314					
ZESR7 10U 8014	коричневый / PA	5109655	7406 80 0		314					
ZESR7 10U 9011	черный графит / PA	5109617	7406 79 2		314					
ZESR9 U 1019	бежевый / PA	5109716	7406 81 6		315					
ZESR9 U 7011	серый / PA	5109679	7406 80 8		315					
ZESR9 U 8014	коричневый / PA	5109723	7406 82 0		315					
ZESR9 U 9011	черный графит / PA	5109686	7406 81 2		315					
ZESRA7 10U	/ AIG	5109730	7406 82 4		314					
ZL-SKS	кремовый	6180196	6117 20 5		255					
ZL-SKS	кремовый	6180196	6117 20 5		394					

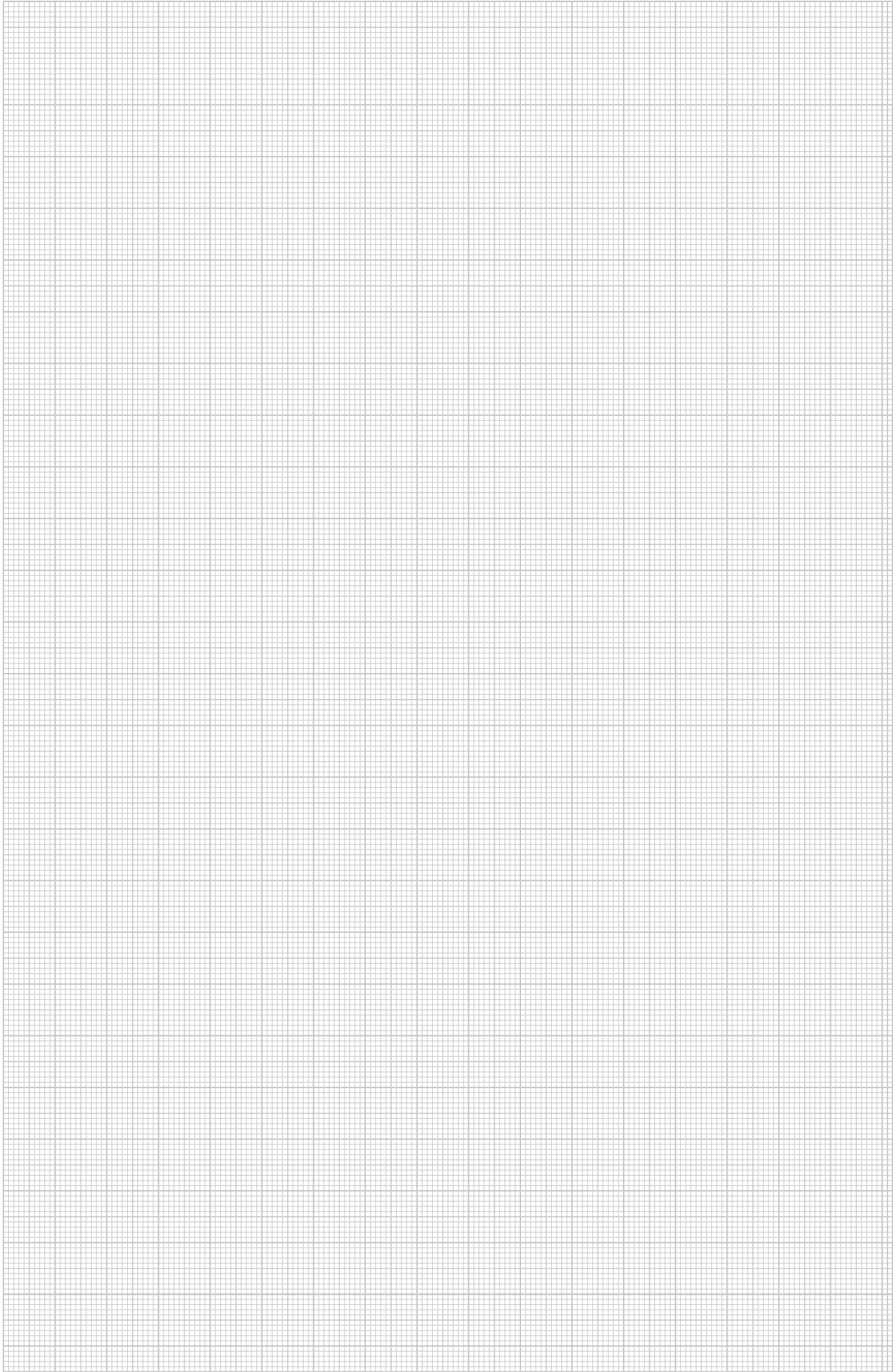



QR-код

Благодаря QR-коду Вы имеете возможность доступа к нашей продукции в Интернете.

Дополнительную информацию о QR-коде Вы найдете на сайте www.obocom.ru.

OBO Bettermann

111020, г. Москва
ул. Боровая, д.7, стр. 30

Техническая поддержка

Тел. (495) 783-95-17
Факс (495) 783-95-16
e-mail: obo.office@obo.com.ru

www.obocom.ru