

Каталог EGS 2010 / 2011



# Системы электроустановочных изделий

THINK CONNECTED.

Добро пожаловать

---

**Телефон для справок: (495) 783-95-17**

---

**Телефон для запросов: (495) 783-95-17**

**Факс для запросов: (495) 783-95-16**

---

**e-mail: [obo.office@obo.com.ru](mailto:obo.office@obo.com.ru)**











**Интернет: [www.obocom.ru](http://www.obocom.ru)**



Квалифицированные сотрудники ОВО всегда готовы прийти Вам на помощь, оказать консультационную поддержку: в центрах обучения и филиалах ОВО регулярно проводятся технические семинары и тренинги ОВО предлагает Вам свою помощь:

- Компетентный консультант в Вашем регионе
- Любая информация о палитре продуктов ОВО
- Профессиональная консультации по специальным областям использования
- Быстрый и непосредственный доступ ко всей технической информации продуктов ОВО - также с точки зрения близости к клиенту мы хотим быть лучшими!

## Содержание

	Помощь при проектировании	5
	Системы розеток Modul 45	51
	Системы Modul 45connect	59
	Системы управления Modul 45	63
	Системы передачи данных Modul 45	73
	Системы скрытого и наружного монтажа адаптеров Modul 45	83
	Рабочее место	93
	Промышленные и специальные системы	99
	Системы блоков питания	109
	Списки	



### **Семинары ОВО: знание из первых рук**

ОВО поддерживает клиентов профессиональными знаниями из первых рук, проводя различные семинары о системах электроустановочных изделий. Наряду с теоретическими знаниями здесь также рассматривается практический опыт. Конкретные примеры использования и расчета завершают объемный материал знаний при обучении.

### **Опубликованные условия конкурсов, информация об изделиях и техническая информация**

Мы существенно облегчаем жизнь: только лишь одним разнообразием выбора практических материалов, мы поддерживаем Вас уже с момента создания и калькуляции проекта. Сюда относятся:

- Опубликованные условия конкурсов
- Информация об изделиях
- Памятки
- Техническая информация

Эти документы нами постоянно обновляются и могут быть доступны через сеть Интернет по адресу [www.obocom.ru](http://www.obocom.ru) круглосуточно и бесплатно.

### **Опубликованные условия конкурсов в сети Интернет по адресу [www.ausschreiben.de](http://www.ausschreiben.de)**

Бесплатно могут просматриваться более 10 000 записей из областей KTS, BSS, TBS, LFS, EGS и UFS. Таким образом Вы получаете полный обзор изделий ОВО со всеми обновлениями и дополнениями. В вашем распоряжении все доступные форматы данных (PDF, DOC, GAEB, HTML, TEXT, XML, ÖNORM). [www.ausschreiben.de](http://www.ausschreiben.de)

## Помощь при проектировании и монтаже

	Помощь при проектировании	6
	Системы розеток Modul 45	11
	Системы Modul 45connect	15
	Системы управления Modul 45	21
	Системы передачи данных Modul 45	27
	Системы скрытого и наружного монтажа адаптеров Modul 45	35
	Промышленные и специальные системы	43
	Техническая информация	48



## Принцип Modul 45

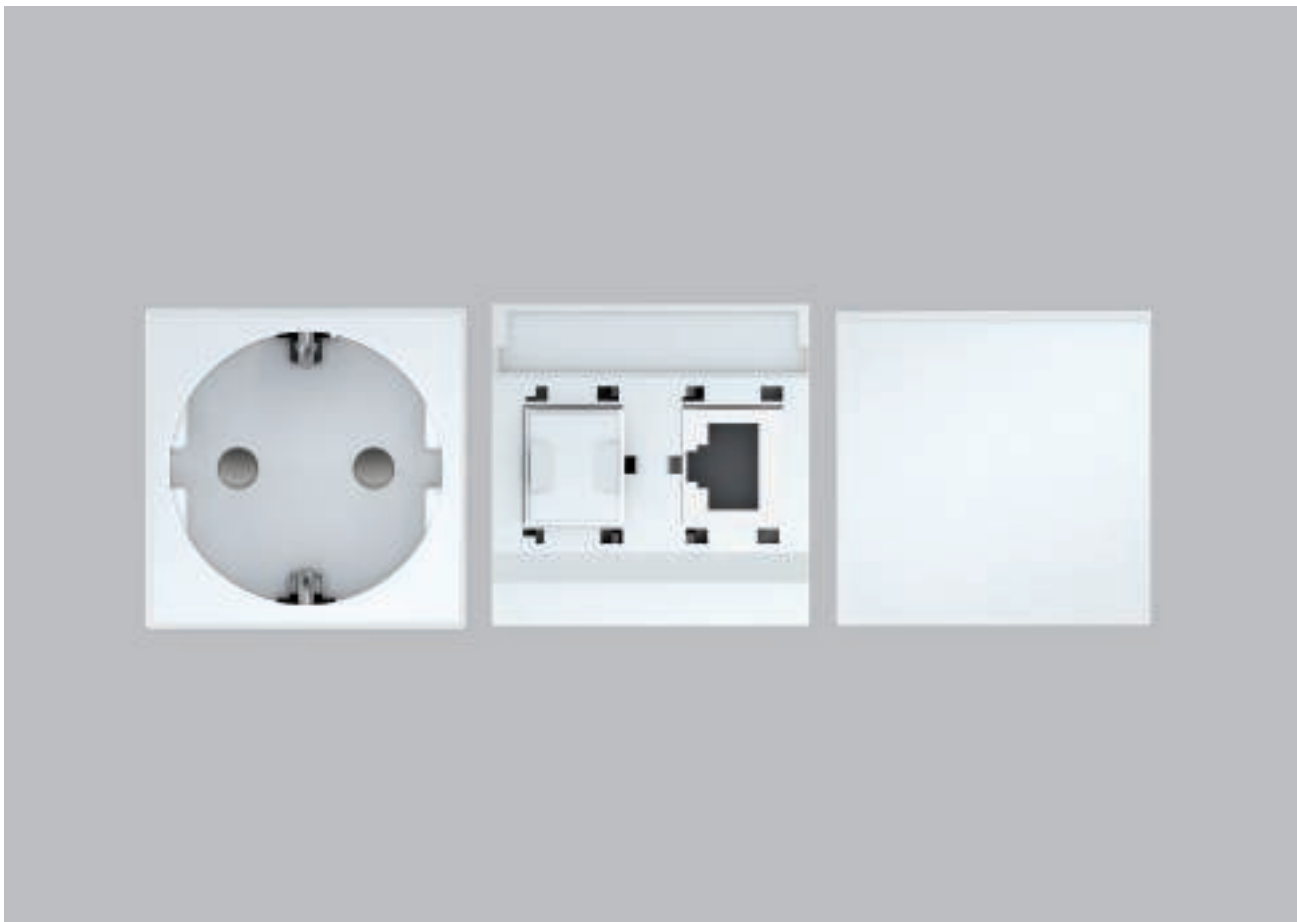

### Один за всех

#### Простота по-новому

Каждое здание при выполнении электромонтажных работ требует индивидуального решения. С серией Modul 45 от OBO можно всегда подобрать функциональное и эстетически привлекательное решение. Ведь системы Modul 45 универсальны в использовании. Их можно применять в установочных коробах, при подпольной прокладке кабеля, в монтажных стойках и также для скрытого монтажа и монтажа в полых стенах. С помощью адаптеров и монтажных коробок устройства Modul 45 можно использовать также в системах прокладки кабельных коробов LFS с 80-ой крышкой. В сочетании с каналами и рамками для монтажа электроустановочных изделий образуется система, в которой подобрано все самое

лучшее. Ее можно адаптировать в любой момент без особых усилий. Выключатели, розетки и техника передачи данных просто защелкиваются в нужном месте. Еще никогда электромонтаж не был таким быстрым и простым.

#### Главные преимущества серии Modul 45:

- Модульная конструкция
- Простое и быстрое проектирование
- Удобство монтажа
- Высокая эффективность благодаря экономии времени и затрат
- Широкие возможности применения
- Экономия места
- Лёгкая взаимозаменяемость
- Способность к адаптации
- Привлекательный дизайн

## Modul 45 в системном окружении ОВО

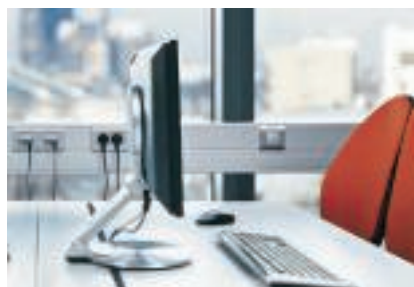

### Один за всех

#### Устоновочные короба с 80-ым размером верхней части

Устоновочные короба из пластика, листовой стали или алюминия отличают абсолютное удобство монтажа, модульная системная конструкция и практичные материалы. С помощью монтажных коробок и рамок можно устанавливать устройства системы Modul 45.

#### Настольный блок

Наилучшее обеспечение: настольный блок дает возможность подключения большого количества различных устройств и электроустановочных изделий системы Modul 45. Настольный блок элегантной формы - подлинное украшение письменного стола.

#### Монтажная стойка

Энергия не может выглядеть более эстетично: системы монтажных стоек ISS от OBO обеспечивают свободное расположение мест электроснабжения вблизи рабочего места. Оснащение с помощью устройств Modul 45 гарантирует гибкость в будущем.

#### Короб для прокладки кабеля Rapid 45

Простой монтаж, идеальный внешний вид: короб Rapid 45 обеспечивает универсальность в применении. Его можно устанавливать под подоконником или в качестве плинтусного короба. Он предоставляет много места для любого количества проводов. Одним движением руки выключатель, розетка и другие устройства защелкиваются в профиле канала.

#### Системы прокладки кабеля под полом

Системы прокладки кабеля под полом ОВО предлагают удобный и надежный доступ к электропитанию, внутренним и внешним сетям данных, а также к телекоммуникациям. Особенно элегантно: скрытая проводка. Программа, совместимая с серией Modul 45, содержит решения для всех типов пола и областей применения.

#### Системы для скрытого монтажа и установки в полуостену

Электроустановочные изделия из серии Modul 45 устанавливаются все чаще. Новыми решениями и изделиями ОВО удовлетворяет растущий спрос на практичные компоненты: благодаря

решениям для систем скрытого монтажа и установки в полуостену открываются новые возможности для электроинсталляций.

#### Модуль энергоснабжения

Всё хорошее приходит сверху: предельно надежный и пригодный для промышленного использования блок энергоснабжения крепится к потолку. Он может быть оснащен устройствами системы Modul 45. Блок обеспечивает возможность подключения электропитания, техники передачи данных и сжатого воздуха. Возможна поставка блоков с предварительно встроенными аксессуарами и проводкой.





## Какой эффект с точки зрения затрат или времени достигается благодаря использованию системы Modul 45?



### Быстрый и выгодный способ установки

#### Экономия времени

Система Modul 45 делает работы на любой фазе выполнения проекта быстрее а значит выгоднее. Благодаря единым размерам и богатству выбора компонентов и аксессуаров вы можете использовать эту систему в самых различных областях. Это ускоряет проектирование, что является решающим преимуществом в условиях конкуренции, если требуется быстро перейти к действию. Вы также сможете сократить ваши затраты на склад и логистику: вам потребуется меньше различных систем разных производителей. Система крепления служит для быстрого монтажа.

#### Экономия времени с помощью Plug & Play

С новой системой розеток Modul 45connect OBO предлагает быстрый, крайне простой и надежный способ электромонтажа. Адаптер для системы GST 18i просто крепится к розетке и позволяет быстро подключить питание с помощью удлинителей VL. Длительные операции, такие как снятие изоляции, подключение к проводке, снятие продольного напряжения, которые должны выполняться при обычном монтаже, больше не потребуются.

#### Выгодный принцип

Время установки и монтажа являются сегодня вместе с функциональностью и дизайном важными признаками качества продукта. Система Modul 45 упрощает установку и сокращает таким образом время монтажа. Затраты при установке, демонтаже и замене устройств по сравнению с предыдущими системами существенно ниже. Решающее преимущество: выключатель, розетка и др. одним движением руки фиксируются в монтажной коробке, что обеспечивает совершенный эстетичный и практичный монтаж.

## Идеальный монтаж для системы Modul 45?



### Звездная команда: системы Rapid 45 и Modul 45

#### Созданы друг для друга: системы Rapid 45 и Modul 45

Короб для прокладки кабеля Rapid 45 и монтажные стойки с системным проемом 45 мм разработаны специально для устройств серии Modul 45. Это идеальное сочетание современного изящного дизайна и экономичного монтажа. Для монтажа не требуются дополнительные детали, такие как монтажные коробки, адаптеры или рамки. Электроустановочные изделия вставляются непосредственно в системный проем и образуют с ними единое целое.

#### Примечательная деталь: Короб для монтажа электроустановочных изделий GEK Rapid 45

Для короба Rapid 45 характерна выразительная форма со скошенными верхними краями. Благодаря своей анодированной поверхности алюминиевый короб Rapid 45 можно легко интегрировать в офис с престижным уровнем отделки. Короб доступен в двух размерах, как моно- и как двойной канал.

#### Красота и изящество

Системный проем ISS 45. Диаметр алюминиевого профиля системы ISS Modul 45 в 70 мм обеспечивает изящный дизайн. На фронтальной стороне находится проем для непосредственной установки устройств управления системы Modul 45. Верхняя алюминиевая часть полностью закрывает его. Благодаря этому достигается предельно узкая конструктивная форма.





Неважно, идет ли речь о выключателях источников освещения, управлении регулировке оборудования здания или телефонном антенном подключении: устройства системы Modul 45 делают возможным все. Помимо комплексного выбора выключателей и клавишей выключения шириной модуля  $\frac{1}{2}$  и 1 система Modul 45 предлагает также электронные устройства, такие как, например,

защиту от высокого напряжения и множество других продуктов, которые делают работу как дома так и в офисе проще, комфортнее и безопаснее.

## Помощь при проектировании систем дистанционного управления Modul 45



Электронные блоки управления для Modul 45	22
Помощь при монтаже устройств включения и подключения Modul 45,	24

## Электронные блоки управления для системы Modul 45

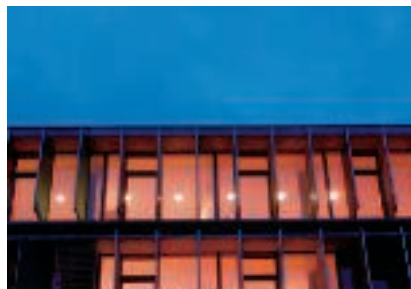

### Вместе с электроникой

Дома или в офисе: электронные блоки управления для системы Modul 45 предлагают комфорт, который делает жизнь легче. Для управления и регулировки оборудованием в здании ОВО предлагает интеллектуальные решения, без необходимости отказываться от хорошо себя зарекомендовавших

преимуществ продуктов Modul 45. Таймер рольставней, датчики движения или термостат - все устройства в компактной форме доступны в серии Modul 45.

Электронные коммутационные блоки предлагаются в качестве системы с модульной конструкцией. Для установки каждого устройства требуется один релейный элемент и один компонент с требуемой функцией.

Система основывается на двух нижних частях реле и 4 насадках с различными функциями.

### Таймер

Таймер используется в комбинации с нижней частью реле RE-UW и RE-U2K. С помощью таймера можно автоматически и вручную подключать и отключать питание к потребителю. Дополнительно возможна функция включения через добавочное устройство нижней части реле.

- На выбор: ручное или автоматическое управление. Возможность программирования 24 таймеров включения
- Минимальное время включения 1 минута
- Дневное/недельное программирование
- Возможность программирования 24 таймеров включения
- Настройки программирования сохраняются в течение 30 минут после отключения напряжения

### Термостат

Комнатный термостат используется в комбинации с реле RE-UW. Он служит для управления циркуляционным насосом системы отопления. Управление осуществляется автоматически с помощью настройки времени включения или через ручное включение и выключение. Дополнительно возможна функция включения с помощью добавочного устройства нижней части реле.

- Можно выбрать ручное или автоматическое управление.
- Дневное/недельное программирование
- Возможность программирования 24 таймеров включения
- Возможность регулировки дневного, ночного уровня и уровня защиты от замерзания
- В любой момент может регулироваться время и комнатная температура
- Возможность настройки 6 скоростей регулировки (значение RP)
- При отключении напряжения настройки программирования сохраняются 30 минут



### Недельный таймер рольставней

Таймер рольставней используется в комбинации с нижней частью реле RE-U2K. С помощью таймера можно автоматически или вручную управлять жалюзи, рольставнями или маркизами. Дополнительно возможна функция включения через два добавочных устройства нижней части реле.

- На выбор ручное или автоматическое управление. Возможность программирования 24 времен переключения
- Регулируемое время работы
- Дневное/недельное программирование
- Возможность программирования 24 времен переключения
- Настройка программирования сохраняется в течение 30 минут при отключении напряжения

### Датчик движения

Датчик движения используется в комбинации с нижней частью реле RE-UW. Он регистрирует движение людей и интенсивность дневного освещения. Освещение включается в том случае, если датчик регистрирует движение, при этом яркость дневного освещения меньше предварительно заданного значения. В течение времени распознавания движения освещение остается включенным. Если движение больше не регистрируется, то по истечении времени освещение отключается. Время выключения регулируется на регистраторе движения. Освещение можно включать и выключать на устройстве вручную. Дополнительно возможна функция включения через добавочное устройство нижней части реле.

- Возможно ручное управление
- Радиус охвата 8 м
- Угол охвата по горизонтали 180°

## Помощь при монтаже, устройства управления Modul 45,



### Подключение устройства, выключатель / клавиша

Электрическое подключение выполняется через интегрированные клеммы, которые предназначены для жестких проводов сечением 1,5 - 2,5 мм<sup>2</sup>. Гибкие концы должны быть оснащены кабельным штекером.



### Монтаж элемента со светодиодом





Светодиод вставить с обратной стороны выключателя в предусмотренное отверстие и защелкнуть.

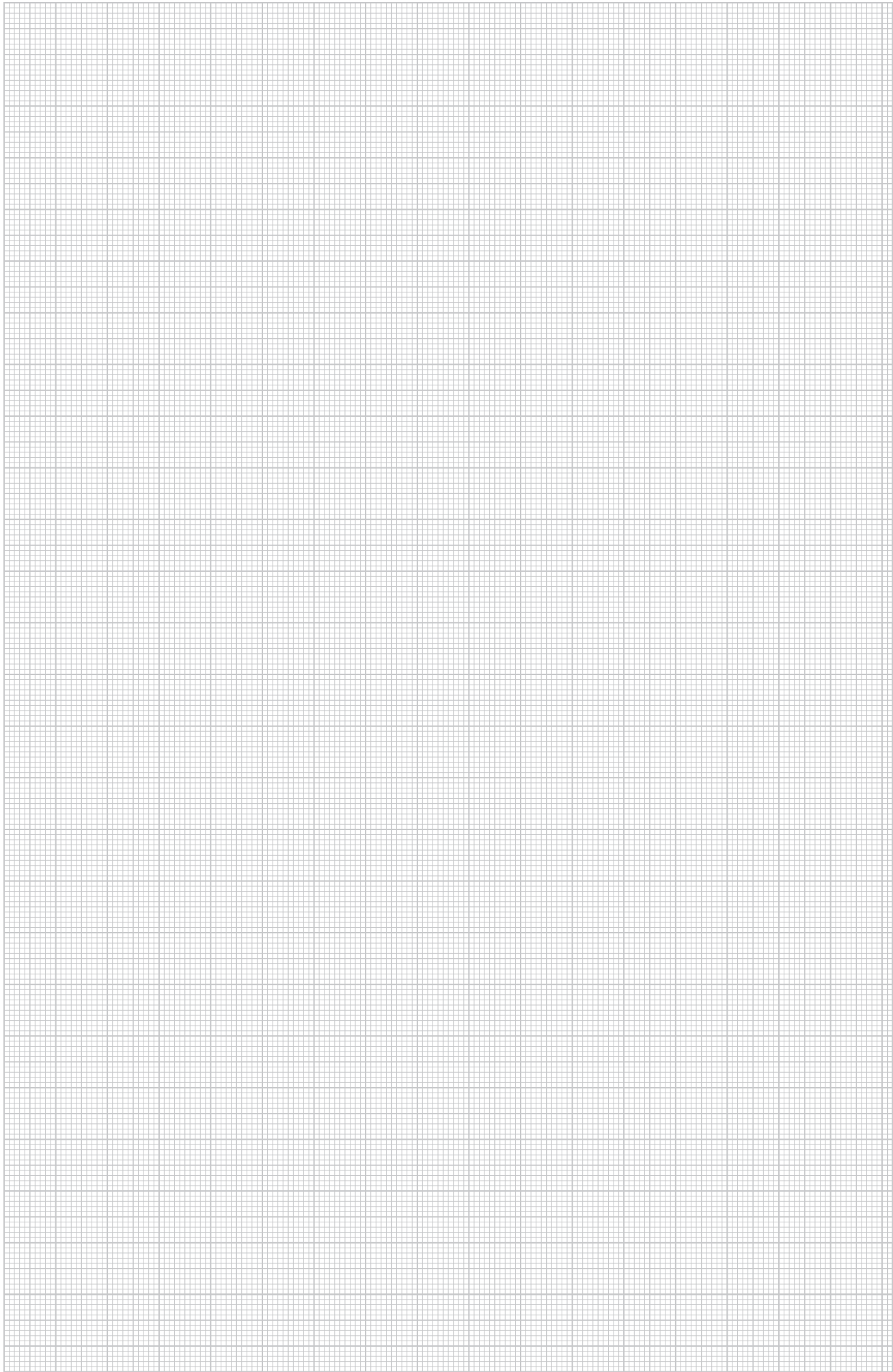

### Подключение электронных устройств

Электрическое подключение выполняется через интегрированные винтовые клеммы, которые предназначены для жестких и гибких проводов сечением до 2,5 мм<sup>2</sup>. Предусмотренная насадка, например, комнатный термостат, надевается на релейную вставку.



	STOWARZYSZENIE ELEKTRYKÓW POLSKICH, Польша
	KEMA-KEUR, Нидерланды
	Австрийский Союз Электротехники, Австрия
	Зарег. объединение Союз электротехники, электроники и информационной техники, Германия

# Расшифровка пиктограммы

## Поверхности

	конвейерное цинкование
---	------------------------

## Знак соответствия

	Communautés Européennes, подтверждение соответствия директивам ЕС
---	---

## Знак качества

	без галогенов; без хлора, фтора и брома
---	---

	УФ-УСТОЙЧИВЫЙ
---	---------------

## Специальные символы продуктов

	Диаметр 60 мм
---	---------------

	Диаметр 68 мм
---	---------------

	Устройство защиты по DIN EN 61643-11 или по IEC 61643-11
---	--

	Переход с LPZ 2 на 3
---	----------------------

	Акустическая сигнализация
---	---------------------------

## Материалы/металлы

	Алюминий
---	----------

	Сталь
---	-------

## Материалы/пластмассы

	полиамид
---	----------

	поликарбонат
---	--------------

	Полиэтилен
---	------------

	полипропилен
---	--------------

	полистирол
---	------------

	поливинилхлорид
---	-----------------













### Краткая информация

Для электромонтажа имеется полная программа устройств управления из системы Modul 45. Помимо функционального выбора выключателей, ОВО предлагает множество различных устройств, например, телефонных и антенных розеток, устройств защиты от высокого напряжения и управления оборудованием в здании.

### Описание системы

Переключатель / кнопка  
Материал: поликарбонат  
Тип монтажа: крепление вставкой  
Подключение: 2-полюсные штепсельные зажимы для жесткого провода до 2,5 мм<sup>2</sup>  
Исполнение: Ширина модуля 1/2 и 1  
Цвет (видимые поверхности): белый RAL 9010, серый RAL 7021, алюминиевый аналог RAL 9006

## Системы управления Modul 45

	Клавишный выключатель	Переключатель с нейтральным положением Клавиша рольставней	64 66
	Переключатель	Выключатель Переключатель Выключатель нескольких цепей Крестовой выключатель Выключатель рольставней Аксессуары	64
	Клавишный диммер	Фазовая отсечка Фазовый отрез	67
	Электронные устройства	Релейная вставка Установка датчика движения Установка таймера Установка таймера рольставней Установка комнатного термостата	67
	Защита от перенапряжений	Оптическая сигнализация Акустическая сигнализация	69
	Антенная розетка	Спутник радио, ТВ радио, ТВ, Спутник	69
	Телефонная розетка	ТАЕ-6F	70
	Уравнивание потенциалов	Соединительная розетка	70
	Крышка	Вывод кабеля Заглушка	70



## Переключатель 1/1 модульная ширина

Тип	Цвет	Уп.	Вес	Арт.-№
		штука	кг/100 шт.	
TA-B RW0.5	белоснежный	10	1,800	6117 67 0
TA-B SWGR0.5	цвет: черный	10	1,800	6117 66 8
TA-B AL0.5	алюминиевый лак	10	1,800	6117 67 1

**D L** €/шт.

Переключатель 1-полюсный, 10 А, 250 V~, со штекерными клеммами.

Тип	Цвет	Уп.	Вес	Арт.-№
		штука	кг/100 шт.	
TA-NA RW0.5	белоснежный	10	1,900	6117 67 5
TA-NA SWGR0.5	цвет: черный	10	1,900	6117 67 2
TA-NA AL0.5	алюминиевый лак	10	1,900	6117 67 6

**D L** €/шт.

Переключатель 1-полюсный, с табличкой, 10 А, 250 V, со штекерными клеммами.

Тип	Цвет	Уп.	Вес	Арт.-№
		штука	кг/100 шт.	
TA-K RW0.5	белоснежный	10	1,900	6117 67 8
TA-K SWGR0.5	цвет: черный	10	1,900	6117 67 7
TA-K AL0.5	алюминиевый лак	10	1,900	6117 67 9

**D L** €/шт.

Переключатель 1-полюсный., для освещения со светодиодом, 10 А, 250 V, с клеммами.

Указание: светодиодный элемент освещения не входит в объем поставки.

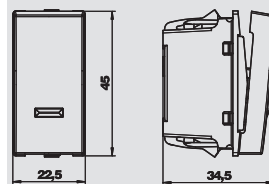
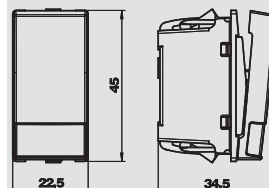
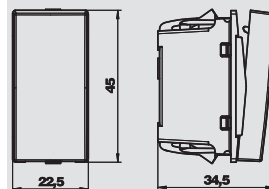

## Переключатель 1/1 модульная ширина

Тип	Цвет	Уп.	Вес	Арт.-№
		штука	кг/100 шт.	
TA-B RW1	белоснежный	10	3,300	6117 67 3
TA-B SWGR1	цвет: черный	10	3,300	6117 66 9
TA-B AL1	алюминиевый лак	10	3,300	6117 67 4

**D L** €/шт.

Переключатель 1-полюсный, 10 А, 250 V~, с клеммами.

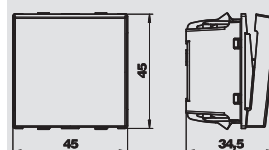

## Выключатель 1/2 модульная ширина

Тип	Цвет	Уп.	Вес	Арт.-№
		штука	кг/100 шт.	
AS-B RW0.5	белоснежный	10	1,700	6117 62 0
AS-B SWGR0.5	цвет: черный	10	1,700	6117 62 2
AS-B AL0.5	алюминиевый лак	10	1,700	6117 62 1

**D L** €/шт.

Выключатель 1-полюсный 16A250V, с клеммами.

Тип	Цвет	Уп.	Вес	Арт.-№
		штука	кг/100 шт.	
AS-NA RW0.5	белоснежный	10	1,800	6117 61 7
AS-NA SWGR0.5	цвет: черный	10	1,800	6117 61 9
AS-NA AL0.5	алюминиевый лак	10	1,800	6117 61 8

**D L** €/шт.

Выключатель с табличкой для названия 1-полюсный, 16 А, 250 V, с клеммами.

Тип	Цвет	Уп.	Вес	Арт.-№
		штука	кг/100 шт.	
AS-K RW0.5	белоснежный	10	1,800	6117 62 4
AS-K SWGR0.5	цвет: черный	10	1,800	6117 62 3
AS-K AL0.5	алюминиевый лак	10	1,800	6117 62 5

**D L** €/шт.

Выключатель для освещения со светодиодом 1-полюсный, 16 А, 250 V, с клеммами.

Указание: светодиодный элемент освещения не входит в объем поставки.

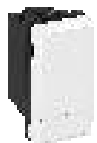
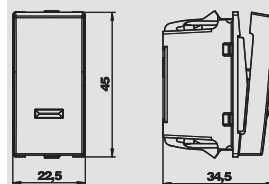
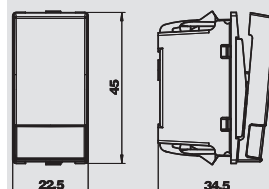
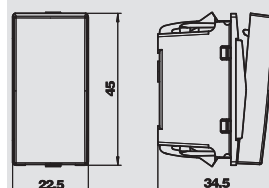

**Выключатель 1/1 модульная ширина**

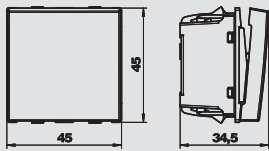

Тип	Цвет	Уп. штука	Вес кг/100 шт.	Арт.-№
AS-B2P RW1	белоснежный	10	2,300	6117 64 4
AS-B2P SWGR1	цвет: черный	10	2,300	6117 64 3
AS-B2P AL1	алюминиевый лак	10	2,300	6117 64 5

**D L** €/шт.

Выключатель 2-х полюсный, 16A250V~, с клеммами.

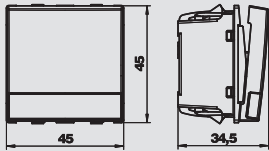

Тип	Цвет	Уп. штука	Вес кг/100 шт.	Арт.-№
AS-NA2P RW1	белоснежный	10	2,800	6117 65 0
AS-NA2P SWGR1	цвет: черный	10	2,800	6117 64 9
AS-NA2P AL1	алюминиевый лак	10	2,800	6117 65 1

**D L** €/шт.

Выключатель с табличкой для надписи, 2-х полюсный, 16 А, 250 V~, с клеммами.

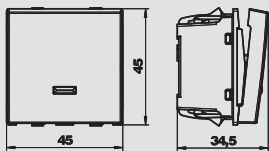

Тип	Цвет	Уп. штука	Вес кг/100 шт.	Арт.-№
AS-K2P RW1	белоснежный	10	2,300	6117 64 7
AS-K2P SWGR1	цвет: черный	10	2,300	6117 64 6
AS-K2P AL1	алюминиевый лак	10	2,300	6117 64 8

**D L** €/шт.

Выключатель для освещения со светодиодом 2-х полюсный, 16 А, 250 V~, с клеммами.

Указание: светодиодный элемент освещения не входит в объем поставки.

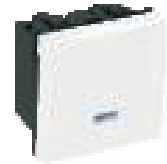

**Переключатель 1/2 модульная ширина**

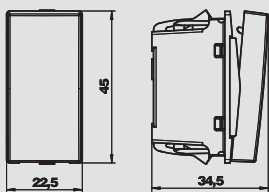

Тип	Цвет	Уп. штука	Вес кг/100 шт.	Арт.-№
WS-B RW0.5	белоснежный	10	1,800	6117 62 7
WS-B SWGR0.5	цвет: черный	10	1,800	6117 62 6
WS-B AL0.5	алюминиевый лак	10	1,800	6117 62 8

**D L** €/шт.

Переключатель 1-полюсный, 16 А, 250 V~, со штекерными клеммами.

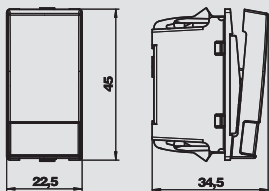

Тип	Цвет	Уп. штука	Вес кг/100 шт.	Арт.-№
WS-NA RW0.5	белоснежный	10	1,900	6117 63 4
WS-NA SWGR0.5	цвет: черный	10	1,900	6117 63 3
WS-NA AL0.5	алюминиевый лак	10	1,900	6117 63 6

**D L** €/шт.

Переключатель 1-полюсный, с табличкой, 16 А, 250 V~, со штекерными клеммами.

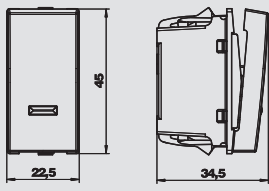

Тип	Цвет	Уп. штука	Вес кг/100 шт.	Арт.-№
WS-K RW0.5	белоснежный	10	1,800	6117 63 0
WS-K SWGR0.5	цвет: черный	10	1,800	6117 62 9
WS-K AL0.5	алюминиевый лак	10	1,800	6117 63 1

**D L** €/шт.

Выключатель для освещения со светодиодом, 1-полюсный, 16 А, 250 V~, со штекерными клеммами.

Указание: светодиодный элемент освещения не входит в объем поставки.



**Переключатель 1/1 модульная ширина**

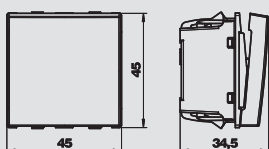

Тип	Цвет	Уп. штука	Вес кг/100 шт.	Арт.-№
WS-B RW1	белоснежный	10	2,600	6117 64 0
WS-B SWGR1	цвет: черный	10	2,600	6117 64 2
WS-B AL1	алюминиевый лак	10	2,600	6117 64 1

**D L** €/шт.

Переключатель 1-полюсный, 16 А, 250 V~, со штекерными клеммами.



# Коммутационные устройства



## Переключатель на несколько цепей 1/1 модульная ширина

Тип	Цвет	Уп.	Вес	Арт.-№
		штука	кг/100 шт.	
SE-B RW1	белоснежный	10	1,800	6117 61 5
SE-B SWGR1	цвет: черный	10	1,800	6117 61 4
SE-B AL1	алюминиевый лак	10	1,800	6117 61 6

**D L** €/шт.

Выключатель, 16 А, 250 V~, с клеммами.

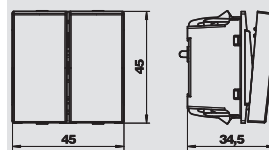

## Перекрестный выключатель 1/1 модульная ширина

Тип	Цвет	Уп.	Вес	Арт.-№
		штука	кг/100 шт.	
KS-B RW1	белоснежный	10	1,900	6117 63 7
KS-B SWGR1	цвет: черный	10	1,900	6117 63 9
KS-B AL1	алюминиевый лак	10	1,900	6117 63 8

**D L** €/шт.

Перекрестный выключатель, 16 А, 250 V~, с клеммами.

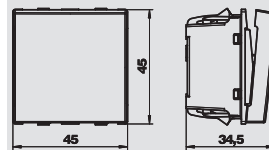

## Кнопка для жалюзи 1/1 модульная ширина

Тип	Цвет	Уп.	Вес	Арт.-№
		штука	кг/100 шт.	
RT-BS1 RW1	белоснежный	10	3,700	6117 65 7
RT-BS1 SWGR1	цвет: черный	10	3,700	6117 65 6
RT-BS1 AL1	алюминиевый лак	10	3,700	6117 65 8

**D L** €/шт.

Кнопка рольставней с электрической и механической блокировкой, 1-полюсная 10 А, 250 V~, с клеммами.

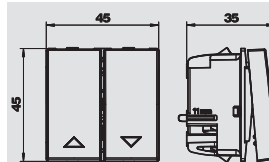

## Выключатель жалюзи 1/1 модульная ширина

Тип	Цвет	Уп.	Вес	Арт.-№
		штука	кг/100 шт.	
RS-BS1 RW1	белоснежный	10	3,700	6117 65 4
RS-BS1 SWGR1	цвет: черный	10	3,700	6117 65 3
RS-BS1 AL1	алюминиевый лак	10	3,700	6117 65 5

**D L** €/шт.

Выключатель рольставней с электрической и механической блокировкой, 1-полюсный, 10 А, 250 V~, с клеммами.

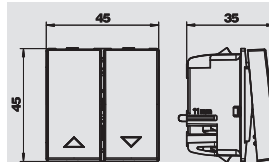

## Адаптер для установки выключателя с поворотом на 90°

Тип	Уп.	Вес	Арт.-№
	штука	кг/100 шт.	
AD-90G M45	1	0,400	6258 14 1

**C** Сталь

**L** €/шт.

Адаптер позволяет осуществить монтаж выключателя с поворотом на 90° например в монтажных стойках или в коробах Rapid 45. Подходит для всех выключателей и кнопок шириной в 1 модуль (45 x 45 мм).

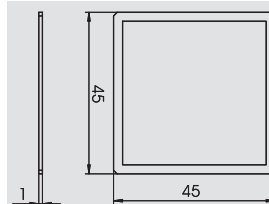

## LED элемент

Тип	Цвет	Уп.	Вес	Арт.-№
		штука	кг/100 шт.	
BE-LED B1RO	красный	10	1,100	6117 75 7
BE-LED B1GN	зеленый	10	1,100	6117 75 8

**L** €/шт.

Светодиод, 230V~, 1,2 мА.  
Светодиодный элемент - для выключателей/кнопок только для ориентационной подсветки.



## Клавишный затемнитель 1/2 модульная ширина

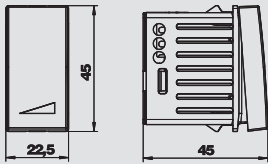

Тип	Цвет	Уп.	Вес	Арт.-№
		штука	кг/100 шт.	
<b>TD-AB21 RW0.5</b>	белоснежный	1	2,300	<b>6117 54 8</b>
<b>TD-AB21 SWGR0.5</b>	цвет: черный	1	2,300	<b>6117 55 0</b>
<b>TD-AB21 AL0.5</b>	алюминиевый лак	1	2,300	<b>6117 55 2</b>

**D** €/шт.

Клавишный реостат с памятью для электронного трансформатора и резистивной нагрузки.

Технические данные:

Фазный реостат, силовое обозначение R;C

Питание 230 В, 50 Гц, 2 разъема

Мощность включения ламп накаливания 230 В: 25 - 210 Вт

Мощность включения обмоточного трансформатора:

25 - 180 ВА

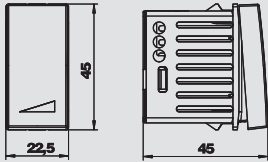

Тип	Цвет	Уп.	Вес	Арт.-№
		штука	кг/100 шт.	
<b>TD-AN21 RW0.5</b>	белоснежный	1	2,300	<b>6117 54 0</b>
<b>TD-AN21 SWGR0.5</b>	цвет: черный	1	2,300	<b>6117 54 2</b>
<b>TD-AN21 AL0.5</b>	алюминиевый лак	1	2,300	<b>6117 54 4</b>

**D** €/шт.

Клавишный реостат с памятью для омических и индуктивных нагрузок.

Технические данные:

Фазный реостат, силовое обозначение R;L

Питание 230 В, 50 Гц, 2 разъема

Мощность включения ламп накаливания 230 В: 25 - 210 Вт

Мощность включения обмоточного трансформатора:

25 - 180 ВА



## Релейная вставка 1/1 модульная ширина

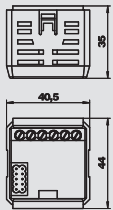

Тип	Уп.	Вес	Арт.-№
	штука	кг/100 шт.	
<b>RE-UW 1</b>	1	4,640	<b>6117 66 2</b>

**L** €/шт.

Релейная вставка с сменным контактом, с входом добавочного устройства, 10 А, 230 В АС, подходит для насадок комнатного термостата RTR-A, таймера ZU-A и регистратора движения BM-A180.

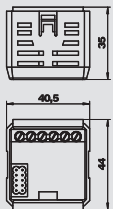

Тип	Уп.	Вес	Арт.-№
	штука	кг/100 шт.	
<b>RE-U2K 1</b>	1	4,640	<b>6117 66 5</b>

**L** €/шт.

Релейная вставка с 2 закрывающимися контактами, с входом добавочного устройства, 4 А, 230 В АС, подходит для насадок таймеров ZU-A и таймеров рольставней RZU-A.

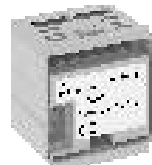
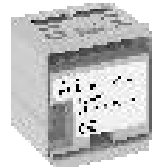

# Электронные коммутационные устройства



## Вставка, датчик движения 180°

Тип	Цвет	Уп. штука	Вес кг/100 шт.	Арт.-№
BM-A180 RW1	белоснежный	1	2,220	6117 37 0
BM-A180 SWGR1	цвет: черный	1	2,220	6117 37 4
BM-A180 AL1	алюминиевый лак	1	2,220	6117 37 2

**D L**  
€/шт.

Насадка пассивного инфракрасного датчика движения для Modul 45.  
Угол регистрации: 180° по горизонтали, 20° по вертикали вверх, 50° по вертикали вниз для углов 0°-60° и 120°-180°, 35° по вертикали вниз для углов 70°-110°, подходит для релейной вставки RE-UW.

Система линз: мультилинзы, двухсторонний датчик с зеркальным элементом  
Радиус действия: 6 м  
Высота монтажа: оптимально скрытый настенный монтаж на высоте 0,8 — 1,2 м  
Высота конструкции: 24 мм  
Класс защиты: IP 20  
Настройка времени: бесступенчатая регулировка от 2 сек. до 30 мин.  
Датчик освещенности: бесступенчатая регулировка от 2 до 1000 люкс, светл.  
Ручной режим: клавиша на устройстве для активации длительного освещения на 2 часа, независимо от уровня освещенности, с оптическим светодиодным датчиком.

После завершения длительного освещения самостоятельное переключение в автоматический режим.  
Работа: нажать клавишу = длительное освещение на 2 часа, красный светодиод под крышкой горит. Повторное нажатие клавиши в течение 2 часов = функция длительного освещения отключается  
регистратор возвращается в автоматический режим, красный светодиод под крышкой гаснет. Свет на короткое время отключается.

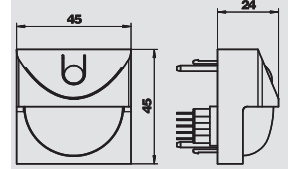

## Насадка, таймер

Тип	Цвет	Уп. штука	Вес кг/100 шт.	Арт.-№
ZU-A RW1	белоснежный	1	2,660	6117 35 2
ZU-A SWGR1	цвет: черный	1	2,660	6117 35 6
ZU-A AL1	алюминиевый лак	1	2,660	6117 35 4

**D L**  
€/шт.

Насадка таймера, программируется 24 таймера, таймеры для отдельных дней недели и блоков дней ( Пн-Пт, Сб+Вс), подходит для релейной вставки 1 канал RE-UW и 2 канала RE-U2K.

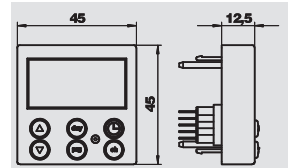

## Насадка, таймер жалюзи

Тип	Цвет	Уп. штука	Вес кг/100 шт.	Арт.-№
RZU-A RW1	белоснежный	1	2,570	6117 36 4
RZU-A SWGR1	цвет: черный	1	2,570	6117 36 8
RZU-A AL 1	алюминиевый лак	1	2,570	6117 36 6

**D L**  
€/шт.

Насадка таймера, программируется 24 таймера, таймеры для отдельных дней недели и блоков дней ( Пн-Пт, Сб+Вс), подходит для релейной вставки 2 канала RE-U2K.

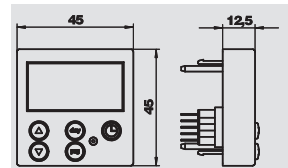

## Вставка, термостат для помещения

Тип	Цвет	Уп. штука	Вес кг/100 шт.	Арт.-№
RTR-A RW1	белоснежный	1	2,660	6117 35 8
RTR-A SWGR1	цвет: черный	1	2,660	6117 36 2
RTR-A AL1	алюминиевый лак	1	2,660	6117 36 0

**D L**  
€/шт.

Насадка регулятора комнатной температуры, 2 регулируемые температуры от 7° до 30° С, температура защита от замерзания 7° С, 24 таймера для снижения температуры / присутствие для отдельных дней недели и блоков дней ( Пн-Пт, Сб+Вс) программируется, подходит для релейной вставки RE-UW.

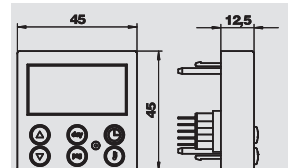

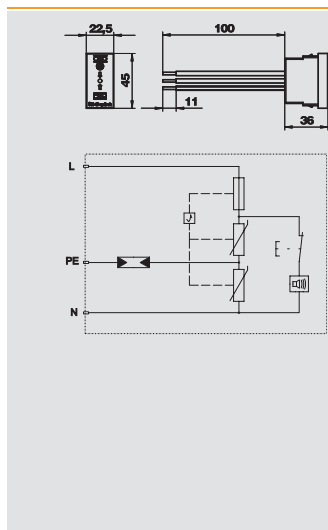

## Защита от повышенного напряжения 1/2 модульная ширина, оптический сигнал

Тип	Цвет	Уп.	Вес	Арт.№		
					штука	кг/100 шт.
USS 45-O-RW	белоснежный	1	2,411	6117 47 3		
USS 45-O-ALU	алюминиевый лак	1	2,411	6117 47 5		

**L** €/шт.

Для стационарной установки в короб Rapid 45, установочный короб и системах подпольной прокладки кабеля.

- Версия -О с оптическим функциональным индикатором
- Быстрый и простой монтаж
- малая ширина 22,5 мм

Использование: монтаж данного устройства защиты от высокого напряжения защищает не только отдельную розетку, но может также использоваться для защиты комбинации розеток.

Устройство защиты от высокого напряжения, тип 3 (класс D), согласно VDE 0675 часть 6 - 11 (DIN EN 61643-11)

Type 3 LPZ 2→3

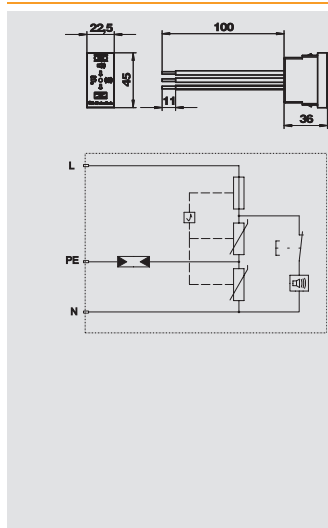
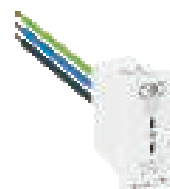

## Защита от повышенного напряжения 1/2 модульная ширина, акустический сигнал

Тип	Цвет	Уп.	Вес	Арт.№		
					штука	кг/100 шт.
USS 45-A-RW	белоснежный	1	2,800	6117 46 5		
USS 45-A-ALU	алюминиевый лак	1	2,800	6117 46 7		

**L** €/шт.

Для стационарной установки в короб Rapid 45, установочный короб и системах подпольной прокладки кабеля.

- Версия -О с оптическим функциональным индикатором
- Быстрый и простой монтаж
- малая ширина 22,5 мм

Использование: монтаж данного устройства защиты от высокого напряжения защищает не только отдельную розетку, но может также использоваться для защиты комбинации розеток.

Устройство защиты от высокого напряжения, тип 3 (класс D), согласно VDE 0675 часть 6 - 11 (DIN EN 61643-11)

Type 3 LPZ 2→3

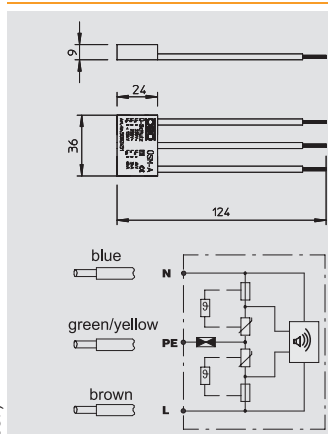
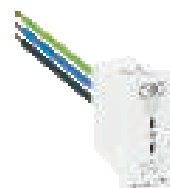

## Модуль защиты от повышенного напряжения, акустический сигнал

Тип	Сигнализация на приборе	Уп.	Вес	Арт.№		
					штука	кг/100 шт.
USM-A	акустический	1	1,500	5092 45 1		

**G** €/шт.

Модуль защиты от высокого напряжения тип 3 (класс D) согласно DIN EN 61643-11 (VDE 0675 часть 6-11), устройство высокочувствительной защиты для сетей 230/400VВ. Определено для использования в розетках с защитным контактом.

- с акустическим сообщением о дефекте
- небольшого размера
- Y-образное включение

Использование: универсально используется для всех систем

Type 3 LPZ 2→3

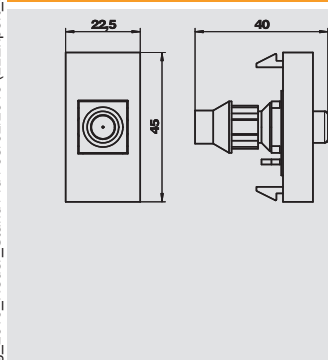

## Антенная розетка SAT 1/2 модульная ширина

Тип	Цвет	Уп.	Вес	Арт.№		
					штука	кг/100 шт.
ANT-1S RW0.5	белоснежный	1	2,250	6117 60 6		
ANT-1S SWGR0.5	цвет: черный	1	2,250	6117 61 0		
ANT-1S AL0.5	алюминиевый лак	1	2,250	6117 60 7		

**D L** €/шт.

Отдельная розетка для антенны, БК и спутникового приемника с разъемом для SAT.

частотный диапазон: до 1 ГГц

Сквозное демпфирование: макс. 0,055 дБ



# Соединительные устройства



## Антенная розетка 1/1 модульная ширина

Тип	Цвет	Уп.	Вес	Арт.-№
		штука	кг/100 шт.	
ANT-2E RW1	белоснежный	10	8,100	6117 38 1
ANT-2E SWGR1	цвет: черный	10	8,100	6117 38 3
ANT-2E AL1	алюминиевый лак	10	8,100	6117 38 5

**L** €/шт.

Отдельная розетка для устройства антенны, БК или спутникового приемника с разъемом для ТВ или радио.

Частота: 5-862 МГц  
 Выводное демпфирование: 1 дБ  
 Демпфирование обратного канала: 14 дБ  
 EMV-класс защиты А



Тип	Цвет	Уп.	Вес	Арт.-№
		штука	кг/100 шт.	
ANT-2D RW1	белоснежный	10	8,100	6117 38 7
ANT-2D SWGR1	цвет: черный	10	8,100	6117 38 9
ANT-2D AL1	алюминиевый лак	10	8,100	6117 39 1

**L** €/шт.

Сквозная розетка для антенны, БК- или спутникового приемника с разъемом для ТВ или радио.

Частота: 5-862 МГц  
 Сквозное демпфирование: 4 дБ  
 Выводное демпфирование: 14 дБ  
 EMV-класс защиты А



Тип	Цвет	Уп.	Вес	Арт.-№
		штука	кг/100 шт.	
ANT-3E RW1	белоснежный	10	9,400	6117 39 3
ANT-3E SWGR1	цвет: черный	10	9,400	6117 39 5
ANT-3E AL1	алюминиевый лак	10	9,400	6117 39 7

**L** €/шт.

Отдельная розетка для устройства антенны, БК или спутникового приемника с разъемом для ТВ, радио и SAT.

частота: 5-2050 МГц  
 Выводное демпфирование:  
 5-862 МГц - 1 дБ  
 950-2050 МГц - 2 дБ  
 Демпфирование обратного канала: 14 дБ  
 EMV-класс защиты А

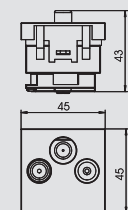
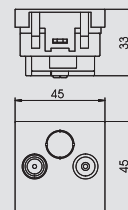
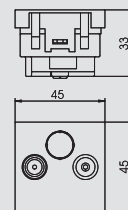

## Телефонная розетка 1/1 модульная ширина

Тип	Цвет	Уп.	Вес	Арт.-№
		штука	кг/100 шт.	
TAE-6F RW1	белоснежный	10	2,000	6117 42 8
TAE-6F AL1	алюминиевый лак	10	2,000	6117 43 0

**L** €/шт.

Телефонная розетка TAE 6 F

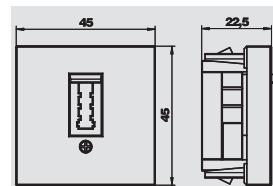

## Розетка для выравнивания потенциалов 1/1 модульная ширина

Тип	Цвет	Уп.	Вес	Арт.-№
		штука	кг/100 шт.	
PAD-LQ6 RW1	белоснежный	1	5,400	6119 99 8
PAD-LQ6 SWGR1	цвет: черный	1	5,400	6119 99 7
PAD-LQ6 AL1	алюминиевый лак	1	5,400	6119 99 9

**D L** €/шт.

Розетка выравнивания потенциалов согласно DIN 42 801 для подключения углового штекера тип: 1945, подключение с обратной стороны винтами M6.

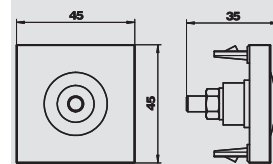

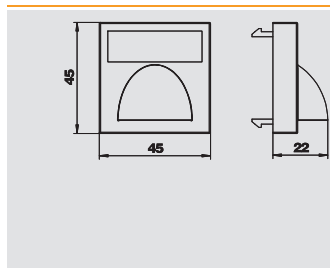

## Кабельный разъем 1/1, модульная ширина

Тип	Цвет	Уп.	Вес	Арт.-№
		штука	кг/100 шт.	
KA-ZKB RW1	белоснежный	8	0,890	6117 98 5
KA-ZKB SWGR1	цвет: черный	8	0,890	6117 98 6
KA-ZKB AL1	алюминиевый лак	8	0,890	6117 98 7

**D** €/шт.

Кабельный вывод с разгрузкой натяжения через крепление кабельной стяжки

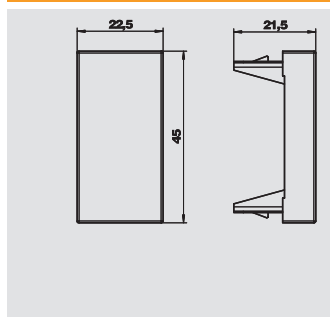

## Заглушка, 1/2 модульная ширина

Тип	Цвет	Уп.	Вес	Арт.-№
		штука	кг/100 шт.	
ADP-B RW0.5	белоснежный	10	0,400	6117 41 4
ADP-B SWGR0.5	цвет: черный	10	0,400	6117 41 5
ADP-B AL0.5	алюминиевый лак	10	0,400	6117 41 6

**D L**  
€/шт.

Заглушка используется для закрытия пустых полей половины устройства (1/2 ширина модуля).

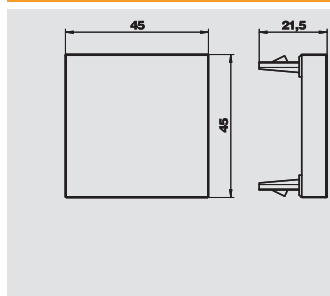

## Заглушка, 1/1 модульная ширина

Тип	Цвет	Уп.	Вес	Арт.-№
		штука	кг/100 шт.	
ADP-B RW1	белоснежный	10	0,800	6117 40 6
ADP-B SWGR1	цвет: черный	10	0,800	6117 40 7
ADP-B AL1	алюминиевый лак	10	0,800	6117 40 8

**D L**  
€/шт.

Заглушка используется для закрытия пустых полей устройства (1 ширина модуля).





### Краткая информация

Для установки техники передачи данных имеются различные модули подключения для медных и оптоволоконных кабелей. Все модули имеют несущую пластину, которая позволяет осуществить стандартизированный монтаж в различные корпуса системы Modul 45.

Для интеграции модулей передачи данных различных производителей аппаратуры имеется широкая программа корпусов для техники передачи данных Modul 45.

### Описание системы





Материал: поликарбонат

Тип монтажа: Соединительные модули в корпусе телекоммуникационных розеток с несущей пластиной, установка корпуса с защелкивающим креплением

Исполнение: с шириной модуля 1/2 и 1

Цвет (видимые поверхности): чисто-белый RAL 9010, черно-серый RAL 7021, алюминиевый аналог RAL 9006

## Системы передачи данных Modul 45

	Соединительные модули	категории 5е категории 6е Муфта LWL Уменьшающая рамка	74
	Корпус компьютерной розетки	Вывод прямой Вывод косой	75
	Система заземления	Safe Clip Пылезащитный шарнир Вставная защита Защита разъемов и соединений	75
	Маневровый кабель	исполнение штекер - штекер исполнение штекер - гнездо	76
	Универсальный корпус компьютерной розетки	Вывод прямой Вывод косой	78

# Соединительный модуль и аксессуары



## Соединительный модуль с несущей пластиной, категории 5е

Тип	Уп.	Вес	Арт.-№
	штука	кг/100 шт.	
<b>ASM-C5</b>	1	1,120	<b>6117 33 7</b>

**D** €/шт.

Соединительный модуль с панелью Кат. 5е неэкранированный, с разъемом RJ45. В комплекте с пылезащитным колпачком, кабельной стяжкой и руководством по монтажу. Включая пылезащитный колпачок, кабельную стяжку и руководство по монтажу.

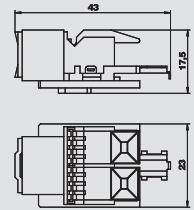

## Соединительный модуль с несущей пластиной, категории 5е экранированный

Тип	Уп.	Вес	Арт.-№
	штука	кг/100 шт.	
<b>ASM-C5 G</b>	1	1,920	<b>6117 32 5</b>

**D** €/шт.

Соединительный модуль с несущей пластиной категории 5е экранированный, со штекерным разъемом RJ45. В комплекте с защитной экранирующей оболочкой, пылезащитным колпачком, кабельной стяжкой и руководством по монтажу. Включая EMV крышку экрана, пылезащитный колпачок, кабельную стяжку и руководство по монтажу.

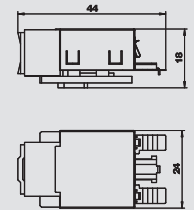

## Соединительный модуль с несущей пластиной, категории 6

Тип	Уп.	Вес	Арт.-№
	штука	кг/100 шт.	
<b>ASM-C6</b>	1	1,060	<b>6117 34 1</b>

**D** €/шт.

Соединительный модуль с несущей пластиной категории 6 неэкранированный, со штекерным разъемом RJ45. В комплекте с пылезащитным колпачком, кабельной стяжкой и руководством по монтажу. Включая пылезащитный колпачок, кабельную стяжку и руководство по монтажу.

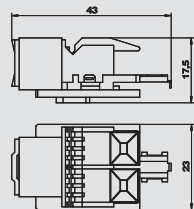

## Соединительный модуль с несущей пластиной, категории 6 экранированный для 10GbE

Тип	Уп.	Вес	Арт.-№
	штука	кг/100 шт.	
<b>ASM-C6 G</b>	1	1,850	<b>6117 32 9</b>

**D** €/шт.

Соединительный модуль с несущей пластиной категории 6 экранированный для 10GbE, со штекерным разъемом RJ45. В комплекте с защитной экранирующей оболочкой, пылезащитным колпачком, кабельной стяжкой и руководством по монтажу. Включая EMV крышку экрана, пылезащитный колпачок, кабельную стяжку и руководство по монтажу.

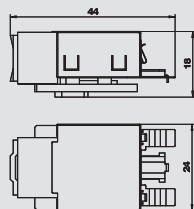

## Соединитель LWL с несущей пластиной

Тип	Уп.	Вес	Арт.-№
	штука	кг/100 шт.	
<b>ASM-LWL K</b>	1	0,095	<b>6117 74 0</b>

**D** €/шт.

Муфта LWL с несущей пластиной, одноканальный модуль. Объем поставки: муфта, несущая пластина, 2 крышки, 1 провод, 1 обозначение. Комплект поставки: муфта, несущая панель, 2 пылезащитных крышки, 1 руководство по монтажу, 1 идентификатор.

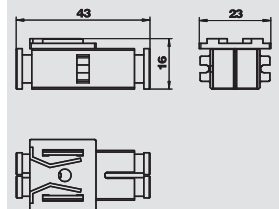

## Редукционная рама RJ45 на RJ11/RJ12

Тип	Цвет	Уп.	Вес	Арт.-№
		штука	кг/100 шт.	
<b>DMZ-RR RJ11</b>	зеленый	1	0,010	<b>6117 97 2</b>

**D** €/шт.

Уменьшающая рамка RJ45 на RJ11/RJ. Предотвращает ошибочное включение штекера RJ45 (данные) в гнездо RJ45, которое выполнено как телефонная разетка (RJ11 штекер).

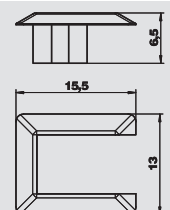

## Корпус компьютерной розетки шириной модуля 1/2

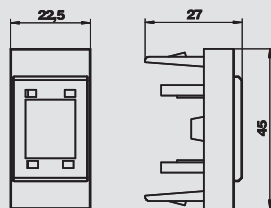

Тип	Цвет	Уп. штука	Вес кг/100 шт.	Арт.-№
DMG-1RM RW0.5	белоснежный	10	0,470	6117 29 2
DMG-1RM SWGR0.5	цвет: черный	10	0,470	6117 29 1
DMG-1RM AL0.5	алюминиевый лак	10	0,470	6117 29 3

**D** €/шт.

Корпус компьютерной розетки с прямым выводом для крепления 1 модуля с суппортом. Защелкивающееся крепление подходит для горизонтальной и вертикальной установки в системное окружение.



## Корпус компьютерной розетки шириной модуля 1/1

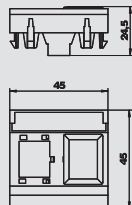

Тип	Цвет	Уп. штука	Вес кг/100 шт.	Арт.-№
DMG-2RM RW1	белый	10	1,100	6117 31 9
DMG-2RM SWGR1	цвет: черный	10	1,100	6117 31 8
DMG-2RM AL1	алюминиевый лак	10	1,100	6117 32 0

**D** €/шт.

Корпус компьютерной розетки с прямым выводом для крепления 2 модулей с суппортом. Защелкивающееся крепление подходит для горизонтальной и вертикальной установки в системное окружение.

Монтажная панель с 2 x 1 порт.

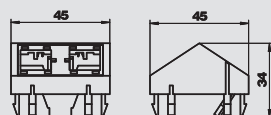

Тип	Цвет	Уп. штука	Вес кг/100 шт.	Арт.-№
DMS-2RM RW1	белоснежный	10	0,855	6117 31 5
DMS-2RM AL1	алюминиевый лак	10	0,855	6117 31 6
DMS-2RM SWGR1	цвет: черный	10	0,855	6117 31 4

поликарбонат поликарбонат

**D** €/шт.

Корпус компьютерной розетки с прямым выводом для крепления 2 модулей с суппортом. Защелкивающееся крепление подходит для горизонтальной и вертикальной установки в системное окружение.

Монтажная панель с 2 x 1 порт.



## Safe Clip

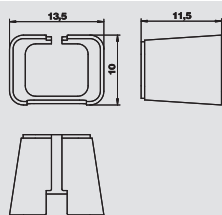

Тип	Цвет	Уп. штука	Вес кг/100 шт.	Арт.-№
DMZ-SC GN	зеленый	20	0,040	6117 95 7
DMZ-SC RO	красный	20	0,040	6117 95 8

**D** €/шт.

Клипсы Safe Clip для визуальной цветовой кодировки переходных кабелей и кабелей CP.



## Защита от пыли Schanier

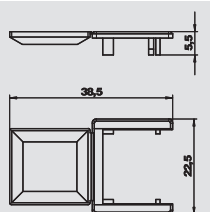

Тип	Цвет	Уп. штука	Вес кг/100 шт.	Арт.-№
DMZ-ST5 W	белый	10	0,058	6117 73 6
DMZ-ST5 GN	зеленый	10	0,058	6117 73 7
DMZ-ST5 RO	красный	10	0,058	6117 73 8

**D** €/шт.

Шарнирная защита от пыли для визуальной цветовой кодировки модуля подключения, для монтажа в корпус компьютерной розетки DMS и DMG.



## Механическая и визуальная вставная защита

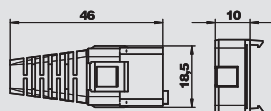

Тип	Цвет	Уп. штука	Вес кг/100 шт.	Арт.-№
DMZ-ESMV CB	белый	1	0,446	6117 70 8

**D** €/шт.

Механическая и визуальная защита для разъема RJ45 и штекера RJ45, сторона разъема для монтажа в корпусе компьютерной розетки DMS и DMG, кодировка "B" для 4 различных кодировок желтым, коричневым, фиолетовым и белым цветом.

Указание: промежуточный элемент при монтаже необходим только для определенных типов штекера.



# Соединительный модуль и аксессуары



## Защита разъемов и соединений

Тип	Цвет	Уп.	Вес	Арт.-№
		штука	кг/100 шт.	
DMZ-AVS GN	зеленый	20	0,054	6117 72 4
DMZ-AVS RO	красный	20	0,054	6117 72 6
DMZ-AVS W	белый	20	0,054	6117 72 8

**D** €/шт.

Защита подключения и соединения, также защита от механического извлечения, визуальное цветовое кодирование модулей подключения, монтаж в корпус компьютерной розетки DMS и DMG, соединитель может отключаться только подходящим ключом типа DMZ-SCHL AVS.

Указание: ключ тип DMZ-SCHL AVS не входит в объем поставки.

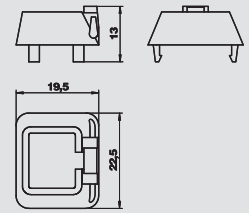

## Вставная защита для RJ45

Тип	Цвет	Уп.	Вес	Арт.-№
		штука	кг/100 шт.	
DMZ-ES AVS	черный	1	0,049	6117 74 5

**D** €/шт.

Защита вставки для защиты подключения и соединения типа DMZ-AVS, соединение можно разъединить только подходящим ключом тип DMZ-SCHL AVS.

Указание: ключ тип DMZ-SCHL AVS не входит в объем поставки.

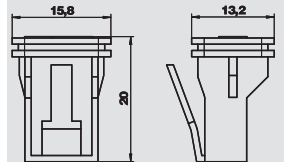

## Ключ для защиты разъемов и соединений

Тип	Цвет	Уп.	Вес	Арт.-№
		штука	кг/100 шт.	
DMZ-SCHL AVS	желтый	1	0,020	6117 73 2

**D** €/шт.

Ключ с подвеской для защиты подключения и соединения типа DMZ-AVS, соединение можно разъединить только подходящим ключом.

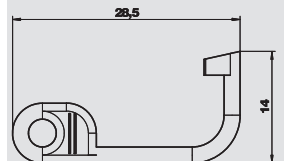

## Переходный кабель, исполнение штекер - штекер

Тип	Длина провода	Цвет	Уп.	Вес	Арт.-№
	мм		штука	кг/100 шт.	
RK-C5SF UTP1	1000	серый	10	4,530	6117 96 0
RK-C5SF UTP3	3000	серый	10	12,130	6117 96 2
RK-C5SF UTP5	5000	серый	10	19,730	6117 96 4

**D** €/шт.

Переходный кабель SF/UTP 4P, LSFRZH, категории 5, экранированный, исполнение штекер - штекер.

Тип	Длина провода	Цвет	Уп.	Вес	Арт.-№
	мм		штука	кг/100 шт.	
RK-C6S FTP1	1000	серый	10	4,530	6117 96 6
RK-C6S FTP3	3000	серый	10	12,130	6117 96 8
RK-C6S FTP5	5000	серый	10	19,730	6117 97 0

**D** €/шт.

Переходный кабель S/FTP 4P, LSFRZH, категории 6, экранированный, исполнение штекер - штекер.

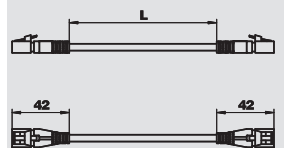
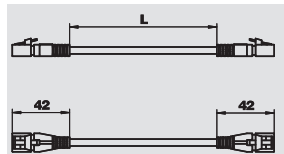

## Переходный кабель CP, исполнение штекер - гнездо

Тип	Длина провода	Цвет	Уп.	Вес	Арт.-№
	мм		штука	кг/100 шт.	
CPK-C5SF UTP2	2000	серый	5	8,850	6117 93 8
CPK-C5SF UTP7.5	7500	серый	5	29,750	6117 94 0
CPK-C5SF UTP10	10000	серый	5	39,250	6117 94 2
CPK-C5SF UTP15	15000	серый	5	58,250	6117 94 4

**D** €/шт.

Удлинитель SF/UTP 4P, LSFRZH, категории 5, экранированный, исполнение штекер - гнездо, гнездовой адаптер устанавливается в корпус компьютерной розетки тип DMS и DMG.

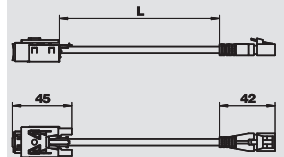

## Переходный кабель CP, исполнение штекер - гнездо

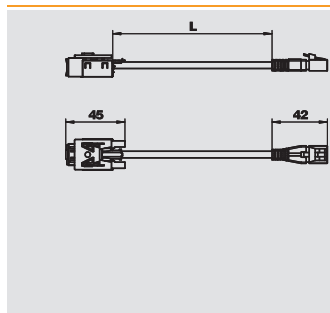

Тип	Длина провода мм	Цвет	Уп. штука	Вес кг/100 шт.	Арт.-№
CPK-C6S FTP2	2000	серый	5	9,240	<b>6117 94 6</b>
CPK-C6S FTP7.5	7500	серый	5	30,140	<b>6117 94 8</b>
CPK-C6S FTP10	10000	серый	5	39,640	<b>6117 95 0</b>
CPK-C6S FTP15	15000	серый	5	58,640	<b>6117 95 2</b>

**D** €/шт.

Удлинитель S/FTP 4P, LSFRZH, категории 6, экранированный, исполнение штекер - гнездо, гнездовой адаптер устанавливается в корпус компьютерной розетки тип DMS и DMG.



# Универсальный корпус компьютерной розетки

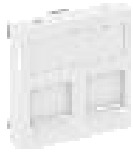

## Корпус компьютерной розетки Тип А, ширина модуля 1/1

Тип	Цвет	Уп. штука	Вес кг/100 шт.	Арт.-№
<b>DTG-2A RW1</b>	белоснежный	1	1,100	<b>6119 20 2</b>
<b>DTG-2A SWGR1</b>	цвет: черный	1	1,100	<b>6119 20 4</b>
<b>DTG-2A AL1</b>	алюминиевый лак	1	1,100	<b>6119 20 6</b>

**поликарбонат** поликарбонат **D** €/шт.

Корпус с прямым выводом и заслонка для крепления 2 соединительных модулей подключения. Защелкивающееся крепление подходит для горизонтальной и вертикальной установки в системное окружение.

Суппорт тип А для соединительных модулей следующих марок: AMP TYCO: SL Serie 110Connect и Toolless, AMP-Twist (без колпачка для защиты от пыли); Brand-Rex: незранированный модуль; GG45; Nexans: LANmark.

Тип А с монтажным отверстием в мм: 20,10 x 14,80



Тип	Цвет	Уп. штука	Вес кг/100 шт.	Арт.-№
<b>DTS-2A RW1</b>	белоснежный	1	1,500	<b>6119 23 8</b>
<b>DTS-2A SWGR1</b>	цвет: черный	1	1,500	<b>6119 24 0</b>
<b>DTS-2A AL1</b>	алюминиевый лак	1	1,500	<b>6119 24 2</b>

**поликарбонат** поликарбонат **D** €/шт.

Корпус компьютерной розетки с прямым выводом и заслонка для крепления 2 модулей подключения вычислительной техники. Защелкивающееся крепление подходит для горизонтальной и вертикальной установки в системное окружение.

Суппорт тип А для соединительных модулей следующих марок: AMP TYCO: SL серия 110Connect и Toolless, AMP-Twist (без колпачка для защиты от пыли); Brand-Rex: незранированный модуль; GG45; Nexans: LANmark.

Тип А с монтажным отверстием в мм: 20,10 x 14,80

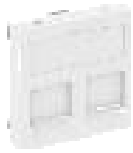
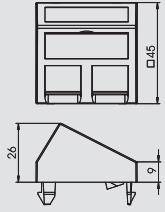
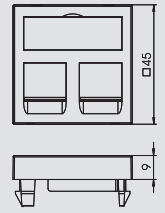

## Корпус компьютерной розетки Тип В, 1/1 модульная ширина

Тип	Цвет	Уп. штука	Вес кг/100 шт.	Арт.-№
<b>DTG-2B RW1</b>	белоснежный	1	1,100	<b>6119 20 8</b>
<b>DTG-2B SWGR1</b>	цвет: черный	1	1,100	<b>6119 21 0</b>
<b>DTG-2B AL1</b>	алюминиевый лак	1	1,100	<b>6119 21 2</b>

**поликарбонат** поликарбонат **D** €/шт.

Корпус с прямым выводом и заслонка для крепления 2 соединительных модулей подключения. Защелкивающееся крепление подходит для горизонтальной и вертикальной установки в системное окружение.

Суппорт тип В для соединительных модулей следующих марок: BTR: E-DAT; Dätwyler: MS и MS-N; Kerpen: VarioKeystone

Тип В с монтажным отверстием в мм: 19,35/21,55 x 14,85.



Тип	Цвет	Уп. штука	Вес кг/100 шт.	Арт.-№
<b>DTS-2B RW1</b>	белоснежный	1	1,500	<b>6119 24 4</b>
<b>DTS-2B SWGR1</b>	цвет: черный	1	1,500	<b>6119 24 6</b>
<b>DTS-2B AL1</b>	алюминиевый лак	1	1,500	<b>6119 24 8</b>

**поликарбонат** поликарбонат **D** €/шт.

Корпус компьютерной розетки с прямым выводом и заслонка для крепления 2 модулей подключения вычислительной техники. Защелкивающееся крепление подходит для горизонтальной и вертикальной установки в системное окружение.

Суппорт тип В для соединительных модулей следующих марок: BTR: E-DAT; Dätwyler: MS и MS-N; Kerpen: VarioKeystone

Тип В с монтажным отверстием в мм: 19,35/21,55 x 14,85.

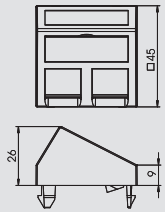
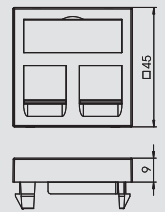

## Корпус компьютерной розетки Тип С, 1/1 модульная ширина

Тип	Цвет	Уп. штука	Вес кг/100 шт.	Арт.-№
<b>DTG-2C RW1</b>	белоснежный	1	1,100	<b>6119 21 4</b>
<b>DTG-2C SWGR1</b>	цвет: черный	1	1,100	<b>6119 21 6</b>
<b>DTG-2C AL1</b>	алюминиевый лак	1	1,100	<b>6119 21 8</b>

**поликарбонат** поликарбонат **D** €/шт.

Корпус с прямым выводом и заслонка для крепления 2 соединительных модулей подключения. Защелкивающееся крепление подходит для горизонтальной и вертикальной установки в системное окружение.

Суппорт тип С для соединительных модулей следующих марок: Brand-Rex: экранированный модуль; Corning: модули Keystone; Dätwyler: KS-T, MS-K и KU-T; EKV: E-Stone; R&M: Keystone; Rutenbeck: UM и UMflex; SETEC: UKJ и XKJ; Telegärtner: AMJ и UMJ.

Тип С с монтажным отверстием в мм: 19,30 x 14,80.

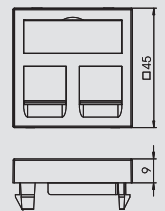

# Универсальный корпус компьютерной розетки

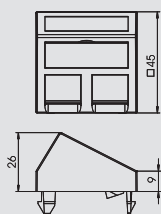

## Корпус компьютерной розетки Тип С, 1/1 модульная ширина

Тип	Цвет	Уп.	Вес	Арт.-№
		штука	кг/100 шт.	
DTS-2C RW1	белоснежный	1	1,500	6119 25 0
DTS-2C SWGR1	цвет: черный	1	1,500	6119 25 2
DTS-2C AL1	алюминиевый лак	1	1,500	6119 25 4

поликарбонат поликарбонат

**D E**  
€/шт.

Корпус компьютерной розетки с прямым выводом и заслонка для крепления 2 модулей подключения вычислительной техники. Защелкивающееся крепление подходит для горизонтальной и вертикальной установки в системное окружение.

Суппорт тип С для соединительных модулей следующих марок: Brand-Rex: экранированный модуль; Corning: модули Keystone; Dätwyler: KS-T, MS-K и KU-T; EKU: E-Stone; R&M: Keystone; Rutenbeck: UM и UMflex; SETEC: UKJ и XKJ; Telegärtner: AMJ и UMJ.

Тип С с монтажным отверстием в мм: 19,30 x 14,80.

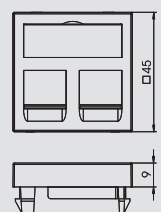

## Корпус компьютерной розетки Тип EP, 1/1 модульная ширина

Тип	Цвет	Уп.	Вес	Арт.-№
		штука	кг/100 шт.	
DTG-2EP RW1	белоснежный	1	1,100	6119 23 2
DTG-2EP SWGR1	цвет: черный	1	1,100	6119 23 4
DTG-2EP AL1	алюминиевый лак	1	1,100	6119 23 6

поликарбонат поликарбонат

**D** €/шт.

Корпус с прямым выводом и заслонка для крепления 2 соединительных модулей подключения. Защелкивающееся крепление подходит для горизонтальной и вертикальной установки в системное окружение.

Суппорт тип EP для соединительных модулей следующих марок: Leoni Kerpen: ELine Premium-System.

Тип EP с монтажным отверстием в мм: 16,0 x 14,0.

Тип	Цвет	Уп.	Вес	Арт.-№
		штука	кг/100 шт.	
DTS-2EP RW1	белоснежный	1	1,500	6119 26 8
DTS-2EP SWGR1	цвет: черный	1	1,500	6119 27 0
DTS-2EP AL1	алюминиевый лак	1	1,500	6119 27 2

поликарбонат поликарбонат

**D** €/шт.

Корпус компьютерной розетки с прямым выводом и заслонка для крепления 2 модулей подключения вычислительной техники. Защелкивающееся крепление подходит для горизонтальной и вертикальной установки в системное окружение.

Суппорт тип EP для соединительных модулей следующих марок: Leoni Kerpen: ELine Premium-System.

Тип EP с монтажным отверстием в мм: 16,0 x 14,0.

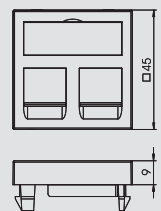
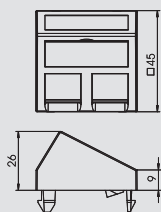

## Корпус компьютерной розетки Тип F, 1/1 модульная ширина

Тип	Цвет	Уп.	Вес	Арт.-№
		штука	кг/100 шт.	
DTG-2F RW1	белоснежный	1	1,100	6119 22 0
DTG-2F SWGR1	цвет: черный	1	1,100	6119 22 2
DTG-2F AL1	алюминиевый лак	1	1,100	6119 22 4

поликарбонат поликарбонат

**D** €/шт.

Корпус с прямым выводом и заслонка для крепления 2 соединительных модулей подключения. Защелкивающееся крепление подходит для горизонтальной и вертикальной установки в системное окружение.

Суппорт тип F для соединительных модулей следующих марок: Avaya/Systemax: M-Serie.

Тип F с монтажным отверстием в мм: 17,40 x 16,60..

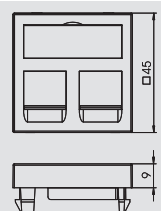

## Корпус компьютерной розетки Тип PA, 1/1 модульная ширина

Тип	Цвет	Уп.	Вес	Арт.-№
		штука	кг/100 шт.	
DTG-2PA RW1	белоснежный	1	1,100	6119 22 6
DTG-2PA SWGR1	цвет: черный	1	1,100	6119 22 8
DTG-2PA AL1	алюминиевый лак	1	1,100	6119 23 0

поликарбонат поликарбонат

**D** €/шт.

Корпус с прямым выводом и заслонка для крепления 2 соединительных модулей подключения. Защелкивающееся крепление подходит для горизонтальной и вертикальной установки в системное окружение.

Суппорт тип PA для соединительных модулей следующих марок: Panduit: Mini-Com. с монтажным отверстием в мм: 18,4 x 16,0.



# Универсальный корпус компьютерной розетки



## Корпус компьютерной розетки Тип РА, 1/1 модульная ширина

Тип	Цвет	Уп.	Вес	Арт.-№
		штука	кг/100 шт.	
<b>DTS-2PA RW1</b>	белоснежный	1	1,500	<b>6119 26 2</b>
<b>DTS-2PA SWGR1</b>	цвет: черный	1	1,500	<b>6119 26 4</b>
<b>DTS-2PA AL1</b>	алюминиевый лак	1	1,500	<b>6119 26 6</b>

поликарбонат поликарбонат **D** €/шт.

Корпус компьютерной розетки с прямым выводом и заслонка для крепления 2 модулей подключения вычислительной техники. Защелкивающееся крепление подходит для горизонтальной и вертикальной установки в системное окружение.



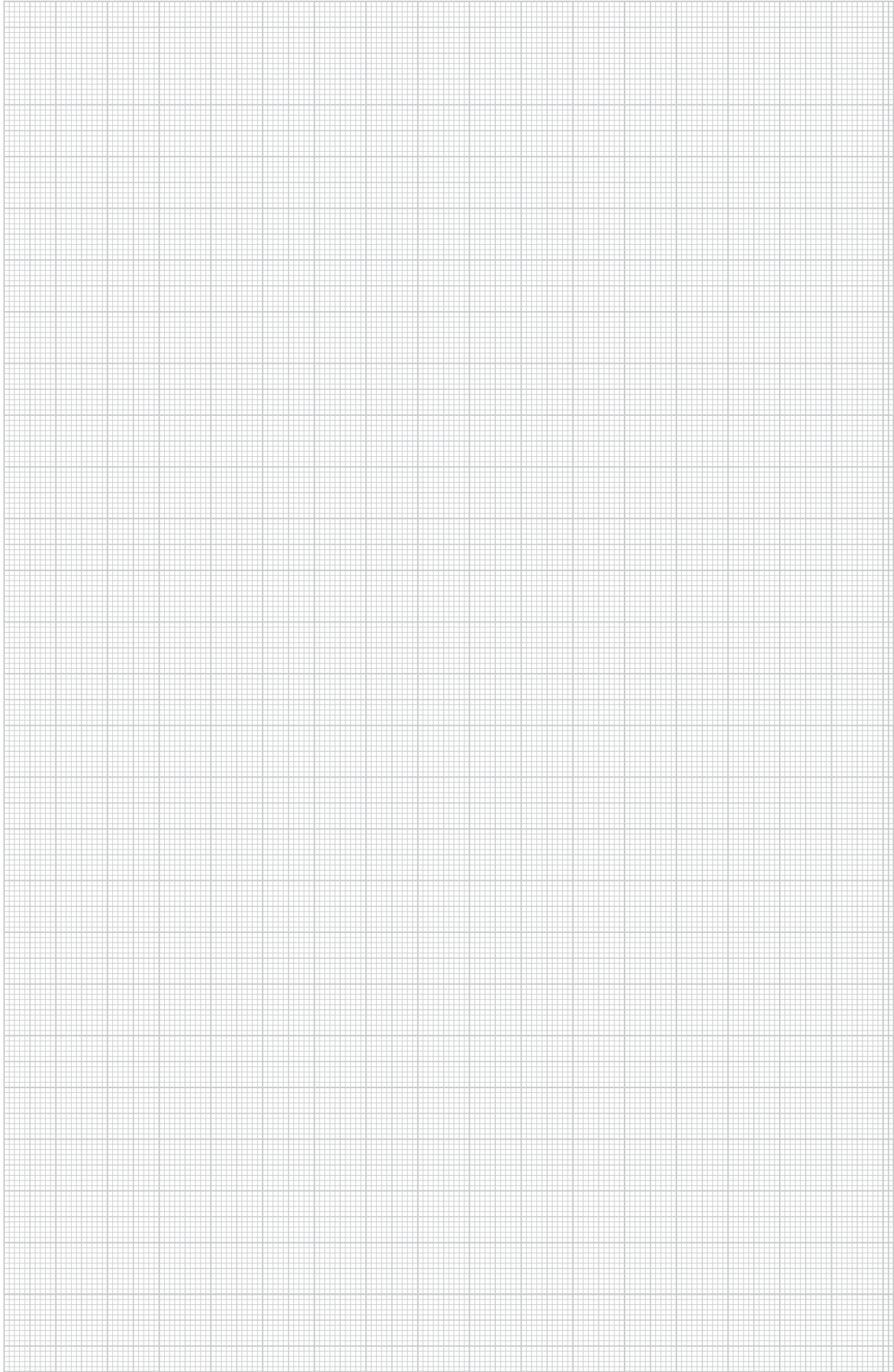

Суппорт тип РА для соединительных модулей следующих марок: Panduit: Mini-Com  
Тип РА с монтажным отверстием в мм: 18,4 x 16,0.







## Списки

	Алфавитный указатель	120
	Цифровой указатель	122
	Указатель по типам	124
	Группы скидок	130
	Условия продажи и поставки	131



## L

LED элемент, 66

## S

Safe Clip, 75

## A

Адаптер для установки выключателя с поворотом на, 66  
90°

Антенная розетка 1/1 модульная ширина, 70

Антенная розетка SAT 1/2 модульная ширина, 69

## Б

Блок питания VH-4 с разъемом для подключения, 100-101  
пневматического рукава, IP20

Блок питания VH-8 с разъемом для подключения, 102  
пневматического рукава, IP20

Блок питания VH-8, IP20, 101

Блок питания VHF-8, IP44, 105

Блок питания VHF-8, IP44 с разъемом для, 105

подключения пневматического рукава

Блок питания MP-4, IP20, 100

## В

Вставка, датчик движения 180°, 68

Вставка, термостат для помещения, 68

Вставная защита для RJ45, 76

Вывод в пол круглый для гибкого канала, 95

Вывод в пол прямоугольный с сегментами для, 95  
гибкого канала

Вывод в пол с Т-образной секцией для гибкого, 95  
канала

Вывод в пол, прямоугольный, для гибкого канала, 95

Выключатель 1/1 модульная ширина, 65

Выключатель 1/2 модульная ширина, 64

Выключатель жалюзи 1/1 модульная ширина, 66

## Г

Гибкий канал, 94

## Д

Двойные монтажные коробки для полых стен, 84

Держатель с разгрузкой натяжения для гибкого, 94  
канала

## З

Заглушка, 1/1 модульная ширина, 71

Заглушка, 1/2 модульная ширина, 71

Защита от повышенного напряжения 1/2 модульная, 69  
ширина, акустический сигнал

Защита от повышенного напряжения 1/2 модульная, 69  
ширина, оптический сигнал

Защита от пыли Schanier, 75

Защита разъемов и соединений, 76

## К

Кабельный разъем 1/1, модульная ширина, 70

Клавиша для жалюзи 1/1 модульная ширина, 66

Клавишный затемнитель 1/2 модульная ширина, 67

Клейкая лента для гибкого канала, 95

Клеммная колодка, 110

Ключ, 55

Ключ для защиты разъемов и соединений, 76

Коробка для скрытого монтажа, 84

Коробка для скрытого монтажа Modul 45, двойная, 87

Коробка для скрытого монтажа Modul 45, одинарная, 86

Коробка для скрытого монтажа Modul 45, тройная, 88

Корпус Modalnet, базовая конфигурация, 89

Корпус Modalnet, расширяющий модуль, 89

Корпус компьютерной розетки Тип А, ширина, 78  
модуля 1/1

## К

Корпус компьютерной розетки Тип В, 1/1 модульная, 78  
ширина

Корпус компьютерной розетки Тип С, 1/1 модульная, 78-79  
ширина

Корпус компьютерной розетки Тип EP, 1/1, 79

модульная ширина

Корпус компьютерной розетки Тип F, 1/1 модульная, 79

ширина

Корпус компьютерной розетки Тип PA, 1/1, 79-80

модульная ширина

Корпус компьютерной розетки шириной модуля 1/1, 75

Корпус компьютерной розетки шириной модуля 1/2, 75

Крепежная скоба для гибкого канала, 94

Крепежный уголок для гибкого канала во вставках, 96

устройства GES

Крепежный уголок для гибкого канала во вставках, 96

устройства GESRM2

Крышка VH-4 / VH-8, 102-103

Крышка VHF-8, 106

## Л

Лента-липучка для крепления настольного короба, 94

## М

Механическая и визуальная вставная защита, 75

Модуль защиты от повышенного напряжения ÜSM-A, 56, 61

Модуль защиты от повышенного напряжения,, 69

акустический сигнал

Монтажная коробка для полых стен, 84

Монтажная коробка для полых стен, Modul 45,, 87

двойная

Монтажная коробка для полых стен, Modul 45,, 86

одинарная

Монтажная коробка для полых стен, Modul 45,, 88

тройная

## Н

Накладка глухая, 110

Напольная шина для гибкого канала, 95

Насадка, таймер, 68

Насадка, таймер жалюзи, 68

Настольный блок для 4 устройств Modul 45, 94

Настольный блок для 8 устройств Modul 45, 94

Несущая пластина, вывод кабеля, 110

Несущая пластина, модуль 45, 110

## О

Одинарная рамка Modul 45, 85

## П

Переключатель 1/1 модульная ширина, 64-65

Переключатель 1/2 модульная ширина, 65

Переключатель на несколько цепей 1/1 модульная, 66

ширина

Перекрестный выключатель 1/1 модульная ширина, 66

Переходный кабель CP, исполнение штекер - гнездо, 76-77

Переходный кабель, исполнение штекер - штекер, 76

Пружина растяжения VH-4 / VH-8, 102

Пружина растяжения VHF-8, 105

Пустой корпус, 110

## Р

Разделительная перегородка VH-4, 102

Разделительная перегородка VH-8, 102

Разделительная перегородка VHF8 без разъема, 105

сжатого воздуха

Разделительная перегородка VHF8 с разъемом, 105

сжатого воздуха

Разъем 3-полюсный, пружинный разъем, 112

Разъем 5-полюсный, винтовое соединение, 113

Разъем,3-полюсный, винтовое соединение, 113

Рамка Modalnet, Modul 45, 2ходинарная, 90

**Р**

Рамка Modalnet, Modul 45, двойная, 90  
 Рамка Modul 45, 2 х одинарная, 85  
 Рамка Modul 45, 3х одинарная, 85  
 Рамка для монтажной коробки Modul 45, двойная., 87  
 Рамка для монтажной коробки Modul 45, одинарная, 86  
 Рамка для монтажной коробки Modul 45, тройная., 88  
 Распределитель энергии с жестким соединением, 111  
 Распределитель энергии с штекерным соединением, 111-112  
 Распределительный блок 3-полюсный 1E/3A, 113  
 Распределительный блок 3-полюсный, 1E/5A, 113  
 Распределительный блок, Т-образный, 3-полюсный, 113  
 Редукционная рама RJ45 на RJ11/RJ12, 74  
 Релейная вставка 1/1 модульная ширина, 67  
 Розетка CEE, 107  
 Розетка для выравнивания потенциалов 1/1, 70  
 модульная ширина  
 Розетка с заземляющим контактом 0°, 52, 103  
 Розетка с заземляющим контактом 33°, 52-53, 60, 103  
 Розетка с заземляющим контактом 45° с крышкой., 107  
 IP44  
 Розетка CEE, 104  
 Розетка со стержнем заземления 0°, 53, 103  
 Розетка со стержнем заземления 0° – кодированное, 54  
 исполнение  
 Розетка со стержнем заземления 33°, 53-54, 60, 104  
 Розетка со стержнем заземления 33° –, 55  
 кодированное исполнение  
 Розетка, датский стандарт 0°, 55-56, 104  
 Розетка, швейцарский стандарт 0°, 55, 104

**С**

Сигнальная крышка, 84  
 Сигнальная крышка для монтажной коробки, Modul, 87  
 45, двойная  
 Сигнальная крышка для монтажной коробки, Modul, 86  
 45, одинарная.  
 Сигнальная крышка для монтажной коробки, Modul, 88  
 45, тройная  
 Соединитель LWL с несущей пластиной, 74  
 Соединительный адаптер, 61  
 Соединительный адаптер U-образный, штекерная, 61  
 часть  
 Соединительный адаптер прямой, гнездовая часть, 61  
 Соединительный адаптер, прямой, штекерная часть, 60  
 Соединительный модуль с несущей пластиной., 74  
 категории 5e  
 Соединительный модуль с несущей пластиной., 74  
 категории 5e экранированный  
 Соединительный модуль с несущей пластиной., 74  
 категории 6  
 Соединительный модуль с несущей пластиной., 74  
 категории 6 экранированный для 10GbE  
 Суппорт для монтажной коробки Modul 45, двойной, 87  
 Суппорт для монтажной коробки Modul 45., 86  
 одинарный  
 Суппорт для монтажной коробки Modul 45, тройной, 88  
 Суппорт, Modul 45 без крепежной лапки, 85  
 Суппорт, Modul 45 с крепежной лапкой, 85

**Т**

Телефонная розетка 1/1 модульная ширина, 70  
 Т-образная секция для гибкого канала, 95

**У**

Удлинитель 3-полюсный, без галогенов, сечение 2,5, 115  
 мм<sup>2</sup>  
 Удлинитель 3-полюсный, сечение 1,5 мм<sup>2</sup>, 114  
 Удлинитель 3-полюсный, сечение 2,5 мм<sup>2</sup>, 114-115  
 Установка в полую стену Modalnet, двойная, 89  
 Установка в полую стену Modalnet, пятирная, 90  
 Установка в полую стену Modalnet, тройная, 89  
 Установка в полую стену Modalnet, четверная, 89-90  
 Установка в полую стену Modalnet, шестирная, 90

**У**

Установка защитного приспособления Modalnet, 90  
 Установка защитного приспособления VHF-8, 107  
 Установка защитного приспособления VHF-8., 107  
 крышка и несущая скоба

**Ф**

Фиксатор для разгрузки кабеля от натяжения, 56, 61

**Ц**

Цепочка, 102, 105

**Ш**

Штекерный адаптер 3-полюсный, пружинный разъем, 112  
 Штекерный адаптер, 3-полюсный, винтовое, 112  
 соединение  
 Штекерный адаптер, 5-полюсный, винтовое, 113  
 соединение

**Э**

Элемент лампы тлеющего разряда, 91

# Цифровой указатель

Структура кода EAN: Код страны **40**

Код производителя **1219** (для артикулов, номера которых начинаются с **0**, предусмотрено: **1010**)

Код EAN	Арт.-№	Цена	Стр.	Код EAN	Арт.-№	Цена	Стр.	Код EAN	Арт.-№	Цена	Стр.	Код EAN	Арт.-№	Цена	Стр.
		€/100 шт.				€/шт.				€/шт.				€/шт.	
5000204	2003 01 5		84	5122517	6108 11 0		114	5124962	6108 48 9			6458950	6117 02 7		52
5002314	2003 01 9		84	5122524	6108 11 1		114					6597376	6117 02 9		52
5029298	2003 31 7		84	5122562	6108 11 2		114	5125037	6109 80 0		100	5700890	6117 03 0		52
5032779	2003 41 4		84	5122579	6108 11 3		114	5125044	6109 80 2		100	6213078	6117 03 1		52
5032830	2003 42 2		84	5122586	6108 11 4		114	5125075	6109 80 4		100	6459018	6117 04 1		52
5032953	2003 44 2		84	5122692	6108 12 5		114	5125082	6109 80 6		100	6459070	6117 04 3		52
				5122708	6108 12 6		114	5125099	6109 80 8		100	6459131	6117 04 5		52
				5122746	6108 12 7		114	5125105	6109 81 0		100	6459377	6117 04 7		52
				5122753	6108 12 8		114	5125136	6109 81 2		101	5700906	6117 04 8		52
5080886	5092 45 1	€/шт.	56	5122760	6108 12 9		114	5125143	6109 81 4		101	6213139	6117 04 9		52
				5122807	6108 13 0		114	5125150	6109 81 6		101	6459551	6117 05 2		52
				5122814	6108 13 1		114	5125167	6109 81 8		101	6459612	6117 05 4		52
5364139	6106 67 1		54	5122821	6108 13 2		114	5125198	6109 82 0		101	6459674	6117 05 6		52
5364146	6106 67 3		54	5122869	6108 13 3		114	5287391	6109 82 1		101	6459735	6117 05 8		52
5364177	6106 67 5		54	5122876	6108 13 4		114	5125204	6109 82 2		105	5700913	6117 05 9		52
5364184	6106 67 7		54	5122883	6108 13 5		114	5125211	6109 82 5		102	6213191	6117 06 0		52
5364191	6106 67 9		54	5122920	6108 13 6		114	5125228	6109 82 7		105	6459797	6117 06 3		53
5364207	6106 68 1		54	5122937	6108 13 7		114	5125259	6109 83 0		105	6459858	6117 06 5		53
5364238	6106 68 3		54	5122944	6108 13 8		114	5287407	6109 83 1		102	6459971	6117 06 7		53
5364245	6106 68 5		54	5122982	6108 13 9		114	5125266	6109 83 2		102	6460038	6117 06 9		53
5364252	6106 68 7		54	5123064	6108 15 0		114	5125273	6109 83 4		102	5700920	6117 07 0		53
5364269	6106 68 9		54	5123101	6108 15 1		114	5125280	6109 83 6		103	6213436	6117 07 1		53
5364306	6106 69 1		54	5123118	6108 15 2		114	5125310	6109 83 8		103				
5364313	6106 69 3		54	5123125	6108 15 3		114	5428459	6109 83 9		103	5437925	6117 07 4		60
5364320	6106 69 5		54	5123163	6108 15 4		114	5125327	6109 84 0		102	5437932	6117 07 6		60
5364368	6106 69 7		54	5123170	6108 15 5		114	5125334	6109 84 2		103	5437949	6117 07 8		60
5364375	6106 69 9		54	5123187	6108 15 6		114	5125341	6109 85 0		107	5437970	6117 08 0		60
5364382	6106 70 1		55	5123224	6108 15 7		114	5125372	6109 85 2		107				
5364412	6106 70 3		55	5123231	6108 15 8		114	5125389	6109 85 4		107	5700937	6117 08 1		60
5364429	6106 70 5		55	5123248	6108 15 9		114	5125396	6109 86 0		105				
5364436	6106 70 7		55	5123286	6108 16 0		114	5125402	6109 86 1		105	5437987	6117 08 2		60
5364443	6106 70 9		55	5123293	6108 16 1		114	5125440	6109 86 2		102	6460090	6117 10 2		53
5364474	6106 71 1		55	5123309	6108 16 2		114	5125457	6109 86 3		106	6460151	6117 10 4		53
5364481	6106 71 3		55	5123347	6108 16 3		114	5125464	6109 86 4		106	6460212	6117 10 6		53
5364498	6106 71 5		55	5123354	6108 16 4		114	5125501	6109 86 5		106	6460274	6117 10 8		53
5364504	6106 71 7		55	5123422	6108 17 5		115	5125518	6109 86 6		106				
5364535	6106 71 9		55	5123453	6108 17 6		115	5125525	6109 86 7		106	5700944	6117 10 9		53
5364542	6106 72 1		55	5123460	6108 17 7		115	5125532	6109 86 8		106				
5364559	6106 72 3		55	5123477	6108 17 8		115			€/м		6213498	6117 11 0		53
5364566	6106 72 5		55	5123484	6108 17 9		115	5125549	6109 87 0		102	6460335	6117 11 1		53
5364597	6106 72 7		55	5123514	6108 18 0		115			€/шт.		6460458	6117 11 3		53
5364603	6106 72 9		55	5123521	6108 18 1		115	5125556	6109 87 2		107	6188956	6117 11 5		53
5364610	6106 73 5		55	5123538	6108 18 2		115	5125594	6109 87 4		104	6189014	6117 11 7		53
				5123545	6108 18 3		115	5125600	6109 87 6		104				
				5123552	6108 18 4		115	5477440	6109 87 8		106	5433552	6117 11 8		53
5122265	6108 00 0		111	5123569	6108 18 5		115	5477457	6109 87 9		106				
5122272	6108 00 5		111	5123576	6108 18 6		115					6213559	6117 11 9		53
5122289	6108 01 0		111	5123590	6108 18 7		115	5125730	6109 90 0		89	6189076	6117 12 3		53
5522997	6108 01 2		111	5123606	6108 18 8		115	5125747	6109 90 5		89	6189311	6117 12 5		53
5523000	6108 01 4		111	5123613	6108 18 9		115	5670360	6109 90 9		89	6189373	6117 12 7		53
5523017	6108 01 6		112	5124368	6108 45 0		115	5670384	6109 92 4		90	6189618	6117 12 9		53
5577942	6108 03 7		110	5124375	6108 45 1		115	5670414	6109 92 7		90				
5577959	6108 03 9		110	5124382	6108 45 2		115	5125815	6109 93 2		90	5433569	6117 13 0		53
5577966	6108 04 0		110	5124429	6108 45 3		115	5125822	6109 93 4		89				
5577973	6108 04 2		110	5124436	6108 45 4		115	5125860	6109 93 6		89	6213795	6117 13 1		53
5577980	6108 04 3		110	5124443	6108 45 5		115	5125877	6109 93 8		90	6189793	6117 14 0		53
5273530	6108 05 0		112	5124481	6108 45 6		115	5125884	6109 94 0		90	6189854	6117 14 2		53
5273547	6108 05 1		112	5124498	6108 45 7		115	5125921	6109 94 2		90	6287291	6117 14 4		53
5273585	6108 05 2		112	5124504	6108 45 8		115	5125938	6109 95 0		89	6287536	6117 14 6		53
5273592	6108 05 3		112	5124542	6108 45 9		115	5125945	6109 95 2		89				
5273608	6108 05 4		112	5124559	6108 46 0		115	5125983	6109 95 4		89	5700968	6117 14 7		53
5273646	6108 05 5		112	5124566	6108 46 1		115	5125990	6109 95 6		90				
5273653	6108 05 6		113	5124603	6108 46 2		115	5126003	6109 95 8		90	6213856	6117 14 8		53
5273660	6108 05 7		113	5124610	6108 46 3		115					6460632	6117 15 1		54
5273707	6108 07 0		113	5124627	6108 46 4		115					6538690	6117 15 3		54
5273714	6108 07 2		113	5124733	6108 47 5		115	6458295	6117 00 1		52	6637218	6117 15 5		54
5273721	6108 08 0		113	5124740	6108 47 6		115	6458356	6117 00 3		52	6461059	6117 15 7		54
5273769	6108 08 2		113	5124788	6108 47 7		115	6458530	6117 00 5		52				
5273776	6108 08 4		113	5124795	6108 47 8		115	6458592	6117 00 7		52	5700975	6117 15 8		54
5122326	6108 10 0		114	5124801	6108 47 9		115	5700883	6117 00 8		52				
5122333	6108 10 1		114	5124832	6108 48 0		115	6212774	6117 00 9		52	6213917	6117 15 9		54
5122340	6108 10 2		114	5124849	6108 48 1		115	6518531	6117 01 2		52	6461110	6117 16 2		54
5122															

Код EAN	Арт.-№	Цена	Стр.	Код EAN	Арт.-№	Цена	Стр.	Код EAN	Арт.-№	Цена	Стр.	Код EAN	Арт.-№	Цена	Стр.
5438069	6117 19 0	€/шт.	61	6237432	6117 51 1	€/шт.	94	5275992	6117 65 4	€/шт.	66	5697077	6119 23 2	€/шт.	79
				5007241	6117 51 2		94	5276005	6117 65 5		66	5697084	6119 23 4		79
5483540	6117 19 1		61	5007302	6117 51 4		94					5697121	6119 23 6		79
				5007326	6117 51 6		94	5701149	6117 65 6		66	5697138	6119 23 8		78
5438090	6117 19 2		60	5007364	6117 52 1		94					5697145	6119 24 0		78
				6237739	6117 52 2		94	5405948	6117 65 7		66	5697183	6119 24 2		78
5483571	6117 19 3		60	5007425	6117 52 3		94	5405955	6117 65 8		66	5697190	6119 24 4		78
				5007449	6117 52 5		94	5443704	6117 66 2		67	5697206	6119 24 6		78
5670933	6117 19 6		61	5007487	6117 52 7		94	5443735	6117 66 5		67	5697244	6119 24 8		78
5670940	6117 19 7		61	5007548	6117 53 8		94					5697251	6119 25 0		79
5438113	6117 19 8		61	5675242	6117 54 0		67	5701156	6117 66 8		64				
				5675273	6117 54 2		67	5701323	6117 66 9		64	5697268	6119 25 2		79
5008866	6117 20 0		55	5675280	6117 54 4		67								
5462231	6117 20 2		55	5675297	6117 54 8		67	5276043	6117 67 0		64	5697305	6119 25 4		79
5616016	6117 20 3		56	5675303	6117 55 0		67	5276050	6117 67 1		64	5697381	6119 26 2		80
				5675341	6117 55 2		67					5697428	6119 26 4		80
6180196	6117 20 5		56					5701330	6117 67 2		64	5697435	6119 26 6		80
				5406204	6117 60 6		69					5697442	6119 26 8		79
5701163	6117 29 1		75	5406235	6117 60 7		69	5623809	6117 67 3		64	5697480	6119 27 0		79
6233410	6117 29 2		75					5623816	6117 67 4		64	5697497	6119 27 2		79
5006725	6117 29 3		75	5701316	6117 61 0		69	5276067	6117 67 5		64				
5701194	6117 31 4		75	5700999	6117 61 4		66	5276104	6117 67 6		64	5670865	6119 85 0		60
5006848	6117 31 5		75									5670872	6119 85 2		60
5006886	6117 31 6		75	5405887	6117 61 5		66	5701347	6117 67 7		64	5670889	6119 85 4		60
5701200	6117 31 8		75	5405894	6117 61 6		66					5670896	6119 85 6		60
5006947	6117 31 9		75	5405900	6117 61 7		64	5405962	6117 67 8		64	5670902	6119 85 8		60
5006961	6117 32 0		75	5405917	6117 61 8		64	5405993	6117 67 9		64	5670919	6119 86 0		60
6235155	6117 32 5		74									5670926	6119 86 8		60
6235216	6117 32 9		74	5701002	6117 61 9		64	6237913	6117 70 8		75	5670957	6119 87 0		60
6235278	6117 33 7		74					6239054	6117 72 4		76	5670964	6119 87 2		60
6235339	6117 34 1		74	5275640	6117 62 0		64	6239351	6117 72 6		76	5670971	6119 87 4		60
				5275688	6117 62 1		64	6239474	6117 72 8		76	5670988	6119 87 6		60
5443674	6117 35 2		68					6239535	6117 73 2		76	5670995	6119 87 8		60
5443681	6117 35 4		68	5701019	6117 62 2		64	6239597	6117 73 6		75	5671008	6119 88 0		60
				5701026	6117 62 3		64	5007562	6117 73 7		75	5671015	6119 88 2		60
5701217	6117 35 6		68					5007609	6117 73 8		75	5671022	6119 88 4		60
				5275695	6117 62 4		64	6237319	6117 74 0		74	5671039	6119 88 6		60
5443698	6117 35 8		68	5275701	6117 62 5		64	6239658	6117 74 5		76	5671046	6119 88 8		60
5443742	6117 36 0		68									5671084	6119 89 0		60
				5701033	6117 62 6		65	5276234	6117 75 7		66	5438229	6119 93 4		85
5701224	6117 36 2		68					5276241	6117 75 8		66	5523024	6119 93 6		85
				5275749	6117 62 7		65					5406075	6119 94 0		86
5443759	6117 36 4		68	5275756	6117 62 8		65	5081005	6117 93 8		76	5406082	6119 94 1		87
5443766	6117 36 6		68					5008521	6117 94 0		76	5406112	6119 94 3		88
				5701040	6117 62 9		65	5008569	6117 94 2		76	5406266	6119 94 5		86
5701255	6117 36 8		68					5008620	6117 94 4		76	5406297	6119 94 6		87
				5275763	6117 63 0		65	5081401	6117 94 6		77	5406303	6119 94 7		88
5443797	6117 37 0		68	5275800	6117 63 1		65	5008644	6117 94 8		77	5406310	6119 95 0		86
5443803	6117 37 2		68					5008682	6117 95 0		77	5406327	6119 95 1		87
				5701057	6117 63 3		65	5008743	6117 95 2		77	5406334	6119 95 2		88
5701262	6117 37 4		68					5008767	6117 95 7		75	5406341	6119 95 5		86
				5275817	6117 63 4		65	5008804	6117 95 8		75	5406358	6119 95 6		87
5675112	6117 38 1		70	5285953	6117 63 6		65	5402466	6117 96 0		76	5406365	6119 95 7		88
5675129	6117 38 3		70	5405924	6117 63 7		66	5402473	6117 96 2		76	5406372	6119 96 0		86
5675150	6117 38 5		70	5405931	6117 63 8		66	5402480	6117 96 4		76				
5675167	6117 38 7		70					5402527	6117 96 6		76	5701378	6119 96 1		86
5675174	6117 38 9		70	5701064	6117 63 9		66	5402534	6117 96 8		76				
5675181	6117 39 1		70					5402541	6117 97 0		76	5406389	6119 96 2		86
5675211	6117 39 3		70	5275824	6117 64 0		65	5677819	6117 97 2		74	5406419	6119 96 4		86
5675228	6117 39 5		70	5275862	6117 64 1		65	5677765	6117 98 0		91				
5675235	6117 39 7		70					5677864	6117 98 5		70	5701385	6119 96 5		86
6117499	6117 40 6		71	5701071	6117 64 2		65	5677871	6117 98 6		70				
				5701088	6117 64 3		65	5677888	6117 98 7		70	5406426	6119 96 6		86
5701279	6117 40 7		71									5406433	6119 96 8		86
				5275879	6117 64 4		65	5696896	6119 20 2		78				
6214037	6117 40 8		71	5275886	6117 64 5		65	5696902	6119 20 4		78	5701392	6119 96 9		86
6117550	6117 41 4		71					5696940	6119 20 6		78				
				5701095	6117 64 6		65	5696957	6119 20 8		78	5406440	6119 97 0		86
5701286	6117 41 5		71					5696964	6119 21 0		78	5406471	6119 97 2		87
				5275923	6117 64 7		65	5696971	6119 21 2		78				
6215652	6117 41 6		71	5275930	6117 64 8		65	5696988	6119 21 4		78	5701408	6119 97 3		87
6215713	6117 42 8		70					5696995	6119 21 6		78				
6215959	6117 43 0		70	5701101	6117 64 9		65	5697008	6119 21 8		78	5406488	6119 97 4		87
6117611	6117 46 5		69					5697015	6119 22 0		79	5406495	6119 97 6		88
5006220	6117 46 7		69	5275947	6117 65 0		65	5697022	6119 22 2		79				
6117673	6117 47 3		69	5275985	6117 65 1		65	5697039	6119 22 4		79	5701439	6119 97 7		88
5006213	6117 47 5		69					5697046	6119 22 6		79				
				5701132	6117 65 3		66	5697053	6119 22 8		79	5406501	6119 97 8		88
5007203	6117 51 0		94					5697060	6119 23 0		79	5438236	6119 98 2		85

07 EGS\_Katalog\_2010\_Neuer\_Stand / ru / 08/02/2010 / LLExport\_00987

# Цифровой указатель

Код EAN	Арт.-№	Цена	Стр.
5701446	<b>6119 98 3</b>	€/шт.	85
5438243	<b>6119 98 4</b>		85
5438274	<b>6119 98 6</b>		85
5701453	<b>6119 98 7</b>		85
5438281	<b>6119 98 8</b>		85
5523031	<b>6119 99 0</b>		85
5523048	<b>6119 99 1</b>		85
5701460	<b>6119 99 2</b>		85
5523055	<b>6119 99 4</b>		85
5523062	<b>6119 99 5</b>		85
5701491	<b>6119 99 6</b>		85
5701507	<b>6119 99 7</b>		70
5406532	<b>6119 99 8</b>		70
5406549	<b>6119 99 9</b>		70
		€/м	
6277339	<b>6154 92 0</b>		94
6277575	<b>6154 92 2</b>		94
6277759	<b>6154 92 4</b>		94
6277995	<b>6154 93 0</b>		94
		€/шт.	
6278350	<b>6154 96 1</b>		94
6278411	<b>6154 96 5</b>		95
6278473	<b>6154 96 8</b>		94
6278534	<b>6154 97 1</b>		95
6278596	<b>6154 97 5</b>		95
6278657	<b>6154 98 0</b>		95
6278718	<b>6154 98 3</b>		95
5081036	<b>6154 99 0</b>		95
5081043	<b>6154 99 2</b>		95
5081050	<b>6154 99 4</b>		95
5469148	<b>6258 14 1</b>		66
5437154	<b>7407 86 0</b>		96
5437161	<b>7407 86 2</b>		96
5437192	<b>7407 86 4</b>		96

# Указатель по типам

Структура кода EAN: Код страны 40

Код производителя 1219 (для артикулов, номера которых начинаются с 0, предусмотрено: 1010) Индивидуальный код

Тип	Разм./цв./разл.	Код EAN	Арт.-№	Цена	Стр.	Тип	Разм./цв./разл.	Код EAN	Арт.-№	Цена	Стр.
AD-90G M45	/ С	5469148	6258 14 1	€/шт.	66	ANT-2E RW1	белоснежный	5675112	6117 38 1	€/шт.	70
ADP-B AL0.5	алюминиевый лак	6215652	6117 41 6		71	ANT-2E SWGR1	цвет: черный	5675129	6117 38 3		70
ADP-B AL1	алюминиевый лак	6214037	6117 40 8		71	ANT-3E AL1	алюминиевый лак	5675235	6117 39 7		70
ADP-B RW0.5	белоснежный	6117550	6117 41 4		71	ANT-3E RW1	белоснежный	5675211	6117 39 3		70
ADP-B RW1	белоснежный	6117499	6117 40 6		71	ANT-3E SWGR1	цвет: черный	5675228	6117 39 5		70
ADP-B SWGR0.5	цвет: черный	5701286	6117 41 5		71	AS-B AL0.5	алюминиевый лак	5275688	6117 62 1		64
ADP-B SWGR1	цвет: черный	5701279	6117 40 7		71	AS-B RW0.5	белоснежный	5275640	6117 62 0		64
ADR-UP80M0.5 AL	алюминиевый лак	5438243	6119 98 4		85	AS-B SWGR0.5	цвет: черный	5701019	6117 62 2		64
ADR-UP80M0.5 RW	белоснежный	5438236	6119 98 2		85	AS-B2P AL1	алюминиевый лак	5275886	6117 64 5		65
ADR-UP80M0.5SWGR	цвет: черный	5701446	6119 98 3		85	AS-B2P RW1	белоснежный	5275879	6117 64 4		65
ADR-UP80M1 AL	алюминиевый лак	5438281	6119 98 8		85	AS-B2P SWGR1	цвет: черный	5701088	6117 64 3		65
ADR-UP80M1 RW	белоснежный	5438274	6119 98 6		85	AS-K AL0.5	алюминиевый лак	5275701	6117 62 5		64
ADR-UP80M1 SWGR	цвет: черный	5701453	6119 98 7		85	AS-K RW0.5	белоснежный	5275695	6117 62 4		64
ADR-UP80M2 AL	алюминиевый лак	5523048	6119 99 1		85	AS-K SWGR0.5	цвет: черный	5701026	6117 62 3		64
ADR-UP80M2 RW	белоснежный	5523031	6119 99 0		85	AS-K2P AL1	алюминиевый лак	5275930	6117 64 8		65
ADR-UP80M2 SWGR	цвет: черный	5701460	6119 99 2		85	AS-K2P RW1	белоснежный	5275923	6117 64 7		65
ADR-UP80M3 AL	алюминиевый лак	5523062	6119 99 5		85	AS-K2P SWGR1	цвет: черный	5701095	6117 64 6		65
ADR-UP80M3 RW	белоснежный	5523055	6119 99 4		85	ASM-C5		6235278	6117 33 7		74
ADR-UP80M3 SWGR	цвет: черный	5701491	6119 99 6		85	ASM-C5 G		6235155	6117 32 5		74
ADR-UPM0.5 AL	алюминиевый лак	5406389	6119 96 2		86	ASM-C6		6235339	6117 34 1		74
ADR-UPM0.5 RW	белоснежный	5406372	6119 96 0		86	ASM-C6 G		6235216	6117 32 9		74
ADR-UPM0.5 SWGR	цвет: черный	5701378	6119 96 1		86	ASM-LWL K		6237319	6117 74 0		74
ADR-UPM1 AL	алюминиевый лак	5406426	6119 96 6		86	AS-NA AL0.5	алюминиевый лак	5405917	6117 61 8		64
ADR-UPM1 RW	белоснежный	5406419	6119 96 4		86	AS-NA RW0.5	белоснежный	5405900	6117 61 7		64
ADR-UPM1 SWGR	цвет: черный	5701385	6119 96 5		86	AS-NA SWGR0.5	цвет: черный	5701002	6117 61 9		64
ADR-UPM1.5 AL	алюминиевый лак	5406440	6119 97 0		87	AS-NA2P AL1	алюминиевый лак	5275985	6117 65 1		65
ADR-UPM1.5 RW	белоснежный	5406433	6119 96 8		87	AS-NA2P RW1	белоснежный	5275947	6117 65 0		65
ADR-UPM1.5 SWGR	цвет: черный	5701392	6119 96 9		87	AS-NA2P SWGR1	цвет: черный	5701101	6117 64 9		65
ADR-UPM2 AL	алюминиевый лак	5406488	6119 97 4		88	BAL-FLK E	серый антрацит	5081043	6154 99 2		97
ADR-UPM2 RW	белоснежный	5406471	6119 97 2		88	BAL-FLK R	серый антрацит	5081036	6154 99 0		97
ADR-UPM2 SWGR	цвет: черный	5701408	6119 97 3		88	BAL-FLK TAZ	серый антрацит	6278596	6154 97 5		97
ADR-UPM3 AL	алюминиевый лак	5406501	6119 97 8		89	BAL-L	серый антрацит	5081050	6154 99 4		97
ADR-UPM3 RW	белоснежный	5406495	6119 97 6		89	BE-GL B1OR	оранжевый	5677765	6117 98 0		92
ADR-UPM3 SWGR	цвет: черный	5701439	6119 97 7		89	BE-LED B1GN	зеленый	5276241	6117 75 8		66
ANT-1S AL0.5	алюминиевый лак	5406235	6117 60 7		69	BE-LED B1RO	красный	5276234	6117 75 7		66
ANT-1S RW0.5	белоснежный	5406204	6117 60 6		69	BM-A180 AL1	алюминиевый лак	5443803	6117 37 2		68
ANT-1S SWGR0.5	цвет: черный	5701316	6117 61 0		69	BM-A180 RW1	белоснежный	5443797	6117 37 0		68
ANT-2D AL1	алюминиевый лак	5675181	6117 39 1		70	BM-A180 SWGR1	цвет: черный	5701262	6117 37 4		68
ANT-2D RW1	белоснежный	5675167	6117 38 7		70						
ANT-2D SWGR1	цвет: черный	5675174	6117 38 9		70						
ANT-2E AL1	алюминиевый лак	5675150	6117 38 5		70						

07 EGS\_Katalog\_2010\_Neuer\_Stand / ru / 29/01/2010 (LLEExport\_00987)

Тип	Разм./цв./разл.	Код EAN	Арт.-№	Цена	Стр.	Тип	Разм./цв./разл.	Код EAN	Арт.-№	Цена	Стр.
BTA-SKS S1 SW	черный	5438069	6117 19 0	€/шт.	61	DSK-LG8M AL	алюминиевый лак	5007487	6117 52 7	€/шт.	96
BTA-SKS S1 W	белый	5483540	6117 19 1			DSK-LG8M ATHGR	серый антрацит	5007449	6117 52 5		
BT-F GST18i3p SW	черный	5273585	6108 05 2	114	114	DSK-LG8M BL	синий	6237739	6117 52 2	96	96
BT-F GST18i3p W	белый	5273592	6108 05 3			DSK-LG8M LGR	светло-серый	5007425	6117 52 3		
BT-S GST18i3p SW	черный	5273653	6108 05 6	115	115	DSK-LG8M RW	белоснежный	5007364	6117 52 1	96	96
BT-S GST18i3p W	белый	5273660	6108 05 7			DTG-2A AL	алюминиевый лак / поликарбонат	5696940	6119 20 6		
BT-S GST18i5p SW	черный	5273714	6108 07 2	106	106	DTG-2A RW1	белоснежный / поликарбонат	5696896	6119 20 2	78	78
CEE-16A		5125594	6109 87 4			DTG-2A SWGR1	цвет: черный / поликарбонат	5696902	6119 20 4		
CEE-16A		5125594	6109 87 4	109	109	DTG-2B AL	алюминиевый лак / поликарбонат	5696971	6119 21 2	78	78
CEE-32A		5125600	6109 87 6			DTG-2B RW1	белоснежный / поликарбонат	5696957	6119 20 8		
CEE-32A		5125600	6109 87 6	112	112	DTG-2B SWGR1	цвет: черный / поликарбонат	5696964	6119 21 0	78	78
CP45-BP	/ C	5577973	6108 04 2			DTG-2C AL	алюминиевый лак / поликарбонат	5697008	6119 21 8		
CP45-KL	черный	5577980	6108 04 3	112	112	DTG-2C RW1	белоснежный / поликарбонат	5696988	6119 21 4	78	78
CP45-LG 8A	/ C	5577942	6108 03 7			DTG-2C SWGR1	цвет: черный / поликарбонат	5696995	6119 21 6		
CP45-TP KE	/ C	5577966	6108 04 0	112	112	DTG-2EP AL	алюминиевый лак / поликарбонат	5697121	6119 23 6	79	79
CP45-TP M	/ C	5577959	6108 03 9			DTG-2EP RW1	белоснежный / поликарбонат	5697077	6119 23 2		
CPK-C5SF UTP10	серый	5008569	6117 94 2	76	76	DTG-2EP SWGR1	цвет: черный / поликарбонат	5697084	6119 23 4	79	79
CPK-C5SF UTP15	серый	5008620	6117 94 4			DTG-2F AL	алюминиевый лак / поликарбонат	5697039	6119 22 4		
CPK-C5SF UTP2	серый	5081005	6117 93 8	76	76	DTG-2F RW1	белоснежный / поликарбонат	5697015	6119 22 0	79	79
CPK-C5SF UTP7.5	серый	5008521	6117 94 0			DTG-2F SWGR1	цвет: черный / поликарбонат	5697022	6119 22 2		
CPK-C6S FTP10	серый	5008682	6117 95 0	77	77	DTG-2PA AL	алюминиевый лак / поликарбонат	5697060	6119 23 0	79	79
CPK-C6S FTP15	серый	5008743	6117 95 2			DTG-2PA RW1	белоснежный / поликарбонат	5697046	6119 22 6		
CPK-C6S FTP2	серый	5081401	6117 94 6	77	77	DTG-2PA SWGR1	цвет: черный / поликарбонат	5697053	6119 22 8	79	79
CPK-C6S FTP7.5	серый	5008644	6117 94 8			DTS-2A AL	алюминиевый лак / поликарбонат	5697183	6119 24 2		
CST-SKS	черный / поликарбонат	5364610	6106 73 5	75	75	DTS-2A RW1	белоснежный / поликарбонат	5697138	6119 23 8	78	78
DMG-1RM AL0.5	алюминиевый лак	5006725	6117 29 3			DTS-2A SWGR1	цвет: черный / поликарбонат	5697145	6119 24 0		
DMG-1RM RW0.5	белоснежный	6233410	6117 29 2	75	75	DTS-2B AL	алюминиевый лак / поликарбонат	5697244	6119 24 8	78	78
DMG-1RM SWGR0.5	цвет: черный	5701163	6117 29 1			DTS-2B RW1	белоснежный / поликарбонат	5697190	6119 24 4		
DMG-2RM AL1	алюминиевый лак	5006961	6117 32 0	75	75	DTS-2B SWGR1	цвет: черный / поликарбонат	5697206	6119 24 6	78	78
DMG-2RM RW1	белый	5006947	6117 31 9			DTS-2C AL	алюминиевый лак / поликарбонат	5697305	6119 25 4		
DMG-2RM SWGR1	цвет: черный	5701200	6117 31 8	75	75	DTS-2C RW1	белоснежный / поликарбонат	5697251	6119 25 0	79	79
DMS-2RM AL	алюминиевый лак / поликарбонат	5006886	6117 31 6			DTG-2EP AL	алюминиевый лак / поликарбонат	5697497	6119 27 2		
DMS-2RM RW1	белоснежный / поликарбонат	5006848	6117 31 5	75	75	DTG-2EP RW1	белоснежный / поликарбонат	5697442	6119 26 8	79	79
DMS-2RM SWGR1	цвет: черный / поликарбонат	5701194	6117 31 4			DTG-2EP SWGR1	цвет: черный / поликарбонат	5697480	6119 27 0		
DMZ-AVS GN	зеленый	6239054	6117 72 4	76	76	DTS-2PA AL	алюминиевый лак / поликарбонат	5697435	6119 26 6	80	80
DMZ-AVS RO	красный	6239351	6117 72 6			DTS-2PA RW1	белоснежный / поликарбонат	5697381	6119 26 2		
DMZ-AVS W	белый	6239474	6117 72 8	76	76	DTS-2PA SWGR1	цвет: черный / поликарбонат	5697428	6119 26 4	80	80
DMZ-ES AVS	черный	6239658	6117 74 5			FKH GES10	/ C / FS	5437161	7407 86 2		
DMZ-ESM V CB	белый	6237913	6117 70 8	75	75	FKH GES5	/ C / FS	5437154	7407 86 0	98	98
DMZ-RR RJ11	зеленый	5677819	6117 97 2			FKH GESRM	/ C / FS	5437192	7407 86 4		
DMZ-SC GN	зеленый	5008767	6117 95 7	75	75	FLK-2K BL	1000 ультрамаринный синий	6277759	6154 92 4	96	96
DMZ-SC RO	красный	5008804	6117 95 8			FLK-2K CRW	1000 кремовый	6277339	6154 92 0		
DMZ-SCHL AVS	желтый	6239535	6117 73 2	76	76	FLK-2K LGR	1000 светло-серый	6277575	6154 92 2	96	96
DMZ-STS GN	зеленый	5007562	6117 73 7								
DMZ-STS RO	красный	5007609	6117 73 8	75	75						
DMZ-STS W	белый	6239597	6117 73 6								
DSK-KLB	/ ПВХ	5007548	6117 53 8	96							
DSK-LG4M AL	алюминиевый лак	5007326	6117 51 6	96	96					€/м	96
DSK-LG4M ATHGR	серый антрацит	5007302	6117 51 4								
DSK-LG4M BL	синий	6237432	6117 51 1	96	96					96	96
DSK-LG4M LGR	светло-серый	5007241	6117 51 2								
DSK-LG4M RW	белоснежный	5007203	6117 51 0	96							

07 EGS\_Katalog\_2010\_Neuer\_Stand / ru / 29/01/2010 (LLEExport\_00987)

# Указатель по типам

Структура кода EAN: Код страны 40

Код производителя 1219 (для артикулов, номера которых начинаются с 0, предусмотрено: 1010) Индивидуальный код

Тип	Разм./цв./разл.	Код EAN	Арт.-№	Цена	Стр.	Тип	Разм./цв./разл.	Код EAN	Арт.-№	Цена	Стр.
FLK-2K SWGR	1000 цвет: черный	6277995	6154 93 0	€/м	96	RS-BS1 SWGR1	цвет: черный	5701132	6117 65 3	€/шт.	66
FLK-BEF	/ Алюминий	6278473	6154 96 8	€/шт.	96	RT-BS1 AL1	алюминиевый лак	5405955	6117 65 8		66
FLK-BS1	1000 серый антрацит	6278657	6154 98 0		97	RT-BS1 RW1	белоснежный	5405948	6117 65 7		66
FLK-BS2	2000 серый антрацит	6278718	6154 98 3		97						
FLK-HL ZL	серый антрацит	6278350	6154 96 1		96	RT-BS1 SWGR1	цвет: черный	5701149	6117 65 6		66
FLK-KL	50	6278534	6154 97 1		97	RTR-A AL1	алюминиевый лак	5443742	6117 36 0		68
FLK-TAZ	серый антрацит	6278411	6154 96 5		97	RTR-A RW1	белоснежный	5443698	6117 35 8		68
HG 60	оранжевый 68/ PP	5032779	2003 41 4	€/100 шт.	84	RTR-A SWGR1	цвет: черный	5701224	6117 36 2		68
HG 60 2	Полая стена оранжевый/ PP	5032830	2003 42 2		84	RZU-A AL 1	алюминиевый лак	5443766	6117 36 6		68
HG-UPM1	синий	5406310	6119 95 0	€/шт.	86	RZU-A RW1	белоснежный	5443759	6117 36 4		68
HG-UPM2	синий	5406327	6119 95 1		88	RZU-A SWGR1	цвет: черный	5701255	6117 36 8		68
HG-UPM3	синий	5406334	6119 95 2		89	S901F	черный графит	5125556	6109 87 2		109
HV 60	оранжевый 68/ PP	5032953	2003 44 2	€/100 шт.	84	SE-B AL1	алюминиевый лак	5405894	6117 61 6		66
KA-ZKB AL1	алюминиевый лак	5677888	6117 98 7	€/шт.	71	SE-B RW1	белоснежный	5405887	6117 61 5		66
KA-ZKB RW1	белоснежный	5677864	6117 98 5		71	SE-B SWGR1	цвет: черный	5700999	6117 61 4		66
KA-ZKB SWGR1	цвет: черный	5677871	6117 98 6		71	SKS-CH0 RW1	белоснежный / поликарбонат	5008866	6117 20 0		55
KS-B AL1	алюминиевый лак	5405931	6117 63 8		66	SKS-CH0 RW2	белоснежный / поликарбонат	5008866	6117 20 0		106
KS-B RW1	белоснежный	5405924	6117 63 7		66	SKS-D0 AL1	алюминиевый лак / поликарбонат	6212774	6117 00 9		52
KS-B SWGR1	цвет: черный	5701064	6117 63 9		66	SKS-D0 AL2	алюминиевый лак / поликарбонат	6212835	6117 02 0		52
PAD-LQ6 AL1	алюминиевый лак	5406549	6119 99 9		70	SKS-D0 AL3	алюминиевый лак / поликарбонат	6213078	6117 03 1		52
PAD-LQ6 RW1	белоснежный	5406532	6119 99 8		70	SKS-D0 MZGN1	зеленый / поликарбонат	6458530	6117 00 5		52
PAD-LQ6 SWGR1	цвет: черный	5701507	6119 99 7		70	SKS-D0 MZGN2	зеленый / поликарбонат	6458837	6117 01 6		52
PD-UPM1	красный	5406266	6119 94 5		86	SKS-D0 MZGN3	зеленый / поликарбонат	6458950	6117 02 7		52
PD-UPM2	красный	5406297	6119 94 6		88	SKS-D0 ROR1	оранжевый / поликарбонат	6458356	6117 00 3		52
PD-UPM3	красный	5406303	6119 94 7		89	SKS-D0 ROR2	оранжевый / поликарбонат	6458653	6117 01 4		52
RE-U2K 1		5443735	6117 66 5		67	SKS-D0 ROR3	оранжевый / поликарбонат	6645077	6117 02 5		52
RE-UW 1		5443704	6117 66 2		67	SKS-D0 RW1	белоснежный / поликарбонат	6458295	6117 00 1		52
RK-C5SF UTP1	серый	5402466	6117 96 0		76	SKS-D0 RW2	белоснежный / поликарбонат	6458295	6117 00 1		105
RK-C5SF UTP3	серый	5402473	6117 96 2		76	SKS-D0 RW3	белоснежный / поликарбонат	6518531	6117 01 2		52
RK-C5SF UTP5	серый	5402480	6117 96 4		76	SKS-D0 SRO1	красный / поликарбонат	6458899	6117 02 3		52
RK-C6S FTP1	серый	5402527	6117 96 6		76	SKS-D0 SRO2	красный / поликарбонат	6458592	6117 00 7		52
RK-C6S FTP3	серый	5402534	6117 96 8		76	SKS-D0 SRO3	красный / поликарбонат	6471072	6117 01 8		52
RK-C6S FTP5	серый	5402541	6117 97 0		76	SKS-D0 SWGR1	цвет: черный / поликарбонат	6597376	6117 02 9		52
RS-BS1 AL1	алюминиевый лак	5276005	6117 65 5		66	SKS-D0 SWGR2	цвет: черный / поликарбонат	5700883	6117 00 8		52
RS-BS1 RW1	белоснежный	5275992	6117 65 4		66	SKS-D0 SWGR3	цвет: черный / поликарбонат	5648956	6117 01 9		52
						SKS-D0 SWGR4	цвет: черный / поликарбонат	5700890	6117 03 0		52
						SKS-D3 AL1	алюминиевый лак / поликарбонат	6213139	6117 04 9		52
						SKS-D3 AL2	алюминиевый лак / поликарбонат	6213191	6117 06 0		52
						SKS-D3 AL3	алюминиевый лак / поликарбонат	6213436	6117 07 1		53
						SKS-D3 MZGN1	зеленый / поликарбонат	6459131	6117 04 5		52
						SKS-D3 MZGN2	зеленый / поликарбонат	6459674	6117 05 6		52
						SKS-D3 MZGN3	зеленый / поликарбонат	6459971	6117 06 7		53
						SKS-D3 ROR1	оранжевый / поликарбонат	6459070	6117 04 3		52
						SKS-D3 ROR2	оранжевый / поликарбонат	6459612	6117 05 4		52
						SKS-D3 ROR3	оранжевый / поликарбонат	6459858	6117 06 5		53
						SKS-D3 RW1	белоснежный / поликарбонат	6459018	6117 04 1		52
						SKS-D3 RW2	белоснежный / поликарбонат	6459551	6117 05 2		52
						SKS-D3 RW3	белоснежный / поликарбонат	6459551	6117 05 2		105
						SKS-D3 SRO1	красный / поликарбонат	6459797	6117 06 3		53
						SKS-D3 SRO2	красный / поликарбонат	6459377	6117 04 7		52
								6459735	6117 05 8		52

07 EGS\_Katalog\_2010\_Neuer\_Stand / ru / 29/01/2010 (LLExport\_00987)

Тип	Разм./цв./разл.	Код EAN	Арт.-№	Цена	Стр.	Тип	Разм./цв./разл.	Код EAN	Арт.-№	Цена	Стр.
SKS-D3 SRO3	красный / поликарбонат	6460038	6117 06 9	€/шт.	53	SKS-FC0 MZGN1	зеленый / поликарбонат	5364177	6106 67 5	€/шт.	54
SKS-D3 SWGR1	цвет: черный / поликарбонат	5700906	6117 04 8		52	SKS-FC0 MZGN2	зеленый / поликарбонат	5364245	6106 68 5		54
SKS-D3 SWGR2	цвет: черный / поликарбонат	5700913	6117 05 9		52	SKS-FC0 MZGN3	зеленый / поликарбонат	5364320	6106 69 5		54
SKS-D3 SWGR3	цвет: черный / поликарбонат	5700920	6117 07 0		53	SKS-FC0 ROR1	оранжевый / поликарбонат	5364146	6106 67 3		54
SKS-DK0 RW1	белоснежный / поликарбонат	5462231	6117 20 2		55	SKS-FC0 ROR2	оранжевый / поликарбонат	5364238	6106 68 3		54
SKS-DK0 RW2	белоснежный / поликарбонат	5462231	6117 20 2		106	SKS-FC0 ROR3	оранжевый / поликарбонат	5364313	6106 69 3		54
SKS-DKE0 RW1	белоснежный / поликарбонат	5616016	6117 20 3		56	SKS-FC0 RW1	белоснежный / поликарбонат	5364139	6106 67 1		54
SKS-DS3 Al1	алюминиевый лак / поликарбонат	5437987	6117 08 2		60	SKS-FC0 RW2	белоснежный / поликарбонат	5364207	6106 68 1		54
SKS-DS3 Al2	алюминиевый лак / поликарбонат	5670919	6119 86 0		60	SKS-FC0 RW3	белоснежный / поликарбонат	5364306	6106 69 1		54
SKS-DS3 MZGN2	зеленый / поликарбонат	5437949	6117 07 8		60	SKS-FC0 SRO1	красный / поликарбонат	5364184	6106 67 7		54
SKS-DS3 MZGN3	зеленый / поликарбонат	5670889	6119 85 4		60	SKS-FC0 SRO2	красный / поликарбонат	5364252	6106 68 7		54
SKS-DS3 ROR2	оранжевый / поликарбонат	5437932	6117 07 6		60	SKS-FC0 SRO3	красный / поликарбонат	5364368	6106 69 7		54
SKS-DS3 ROR3	оранжевый / поликарбонат	5670872	6119 85 2		60	SKS-FC3 Al1	алюминиевый лак / поликарбонат	5364443	6106 70 9		55
SKS-DS3 RW1	белоснежный / поликарбонат	5437925	6117 07 4		60	SKS-FC3 Al2	алюминиевый лак / поликарбонат	5364535	6106 71 9		55
SKS-DS3 RW2	белоснежный / поликарбонат	5670865	6119 85 0		60	SKS-FC3 Al3	алюминиевый лак / поликарбонат	5364603	6106 72 9		55
SKS-DS3 SRO2	красный / поликарбонат	5437970	6117 08 0		60	SKS-FC3 MZGN1	зеленый / поликарбонат	5364429	6106 70 5		55
SKS-DS3 SRO3	красный / поликарбонат	5670896	6119 85 6		60	SKS-FC3 MZGN2	зеленый / поликарбонат	5364498	6106 71 5		55
SKS-DS3 SWGR1	цвет: черный / поликарбонат	5700937	6117 08 1		60	SKS-FC3 MZGN3	зеленый / поликарбонат	5364566	6106 72 5		55
SKS-DS3 SWGR2	цвет: черный / поликарбонат	5670902	6119 85 8		60	SKS-FC3 ROR1	оранжевый / поликарбонат	5364412	6106 70 3		55
SKS-F0 Al1	алюминиевый лак / поликарбонат	6213498	6117 11 0		53	SKS-FC3 ROR2	оранжевый / поликарбонат	5364481	6106 71 3		55
SKS-F0 Al2	алюминиевый лак / поликарбонат	6213559	6117 11 9		53	SKS-FC3 ROR3	оранжевый / поликарбонат	5364559	6106 72 3		55
SKS-F0 Al3	алюминиевый лак / поликарбонат	6213795	6117 13 1		53	SKS-FC3 RW1	белоснежный / поликарбонат	5364382	6106 70 1		55
SKS-F0 MZGN1	зеленый / поликарбонат	6460212	6117 10 6		53	SKS-FC3 RW2	белоснежный / поликарбонат	5364474	6106 71 1		55
SKS-F0 MZGN2	зеленый / поликарбонат	6188956	6117 11 5		53	SKS-FC3 RW3	белоснежный / поликарбонат	5364542	6106 72 1		55
SKS-F0 MZGN3	зеленый / поликарбонат	6189373	6117 12 7		53	SKS-FC3 SRO1	красный / поликарбонат	5364436	6106 70 7		55
SKS-F0 ROR1	оранжевый / поликарбонат	6460151	6117 10 4		53	SKS-FC3 SRO2	красный / поликарбонат	5364504	6106 71 7		55
SKS-F0 ROR2	оранжевый / поликарбонат	6460458	6117 11 3		53	SKS-FC3 SRO3	красный / поликарбонат	5364597	6106 72 7		55
SKS-F0 ROR3	оранжевый / поликарбонат	6189311	6117 12 5		53	SKS-FS3 Al1	алюминиевый лак / поликарбонат	5670995	6119 87 8		60
SKS-F0 RW1	белоснежный / поликарбонат	6460090	6117 10 2		53	SKS-FS3 Al2	алюминиевый лак / поликарбонат	5671084	6119 89 0		60
SKS-F0 RW2	белоснежный / поликарбонат	6460335	6117 11 1		53	SKS-FS3 MZGN2	зеленый / поликарбонат	5670964	6119 87 2		60
SKS-F0 RW3	белоснежный / поликарбонат	6189076	6117 12 3		53	SKS-FS3 MZGN3	зеленый / поликарбонат	5671022	6119 88 4		60
SKS-F0 SRO1	красный / поликарбонат	6460274	6117 10 8		53	SKS-FS3 ROR2	оранжевый / поликарбонат	5670957	6119 87 0		60
SKS-F0 SRO2	красный / поликарбонат	6189014	6117 11 7		53	SKS-FS3 ROR3	оранжевый / поликарбонат	5671015	6119 88 2		60
SKS-F0 SRO3	красный / поликарбонат	6189618	6117 12 9		53	SKS-FS3 RW1	белоснежный / поликарбонат	5670926	6119 86 8		60
SKS-F0 SWGR1	цвет: черный / поликарбонат	5700944	6117 10 9		53	SKS-FS3 RW2	белоснежный / поликарбонат	5671008	6119 88 0		60
SKS-F0 SWGR2	цвет: черный / поликарбонат	5433552	6117 11 8		53	SKS-FS3 RW3	белоснежный / поликарбонат	5670971	6119 87 4		60
SKS-F0 SWGR3	цвет: черный / поликарбонат	5433569	6117 13 0		53	SKS-FS3 SRO2	красный / поликарбонат	5670971	6119 87 4		60
SKS-F3 Al1	алюминиевый лак / поликарбонат	6213856	6117 14 8		53	SKS-FS3 SRO3	красный / поликарбонат	5671039	6119 88 6		60
SKS-F3 Al2	алюминиевый лак / поликарбонат	6213917	6117 15 9		54	SKS-FS3 SWGR1	цвет: черный / поликарбонат	5670988	6119 87 6		60
SKS-F3 Al3	алюминиевый лак / поликарбонат	6213979	6117 17 0		54	SKS-FS3 SWGR2	цвет: черный / поликарбонат	5671046	6119 88 8		60
SKS-F3 MZGN1	зеленый / поликарбонат	6287291	6117 14 4		53	STA-SKS S1 SW	черный	5438090	6117 19 2		60
SKS-F3 MZGN2	зеленый / поликарбонат	6637218	6117 15 5		54	STA-SKS S1 W	белый	5483571	6117 19 3		60
SKS-F3 MZGN3	зеленый / поликарбонат	6461356	6117 16 6		54	STA-SKS SU1 SW	черный	5670933	6117 19 6		61
SKS-F3 ROR1	оранжевый / поликарбонат	6189854	6117 14 2		53	STA-SKS SU1 W	белый	5670940	6117 19 7		61
SKS-F3 ROR2	оранжевый / поликарбонат	6538690	6117 15 3		54	ST-F GST18i3p SW	черный	5273530	6108 05 0		114
SKS-F3 ROR3	оранжевый / поликарбонат	6461233	6117 16 4		54	ST-F GST18i3p W	белый	5273547	6108 05 1		114
SKS-F3 RW1	белоснежный / поликарбонат	6189793	6117 14 0		54	ST-S GST18i3p SW	черный	5273608	6108 05 4		114
SKS-F3 RW2	белоснежный / поликарбонат	6460632	6117 15 1		53	ST-S GST18i3p W	белый	5273646	6108 05 5		114
SKS-F3 RW2	белоснежный / поликарбонат	6460632	6117 15 1		54	ST-S GST18i5p SW	черный	5273707	6108 07 0		115
SKS-F3 RW3	белоснежный / поликарбонат	6461110	6117 16 2		54	TA-B AL0.5	алюминиевый лак	5276050	6117 67 1		64
SKS-F3 SRO1	красный / поликарбонат	6287536	6117 14 6		53	TA-B AL1	алюминиевый лак	5623816	6117 67 4		64
SKS-F3 SRO2	красный / поликарбонат	6461059	6117 15 7		54	TA-B RW0.5	белоснежный	5276043	6117 67 0		64
SKS-F3 SRO3	красный / поликарбонат	6461530	6117 16 8		54	TA-B RW1	белоснежный	5623809	6117 67 3		64
SKS-F3 SWGR1	цвет: черный / поликарбонат	5700968	6117 14 7		53	TA-B SWGR0.5	цвет: черный	5701156	6117 66 8		64
SKS-F3 SWGR2	цвет: черный / поликарбонат	5700975	6117 15 8		54	TA-B SWGR1	цвет: черный	5701323	6117 66 9		64
SKS-F3 SWGR3	цвет: черный / поликарбонат	5700982	6117 16 9		54	TAE-6F AL1	алюминиевый лак	6215959	6117 43 0		70
SKS-FC0 Al1	алюминиевый лак / поликарбонат	5364191	6106 67 9		54	TAE-6F RW1	белоснежный	6215713	6117 42 8		70
SKS-FC0 Al2	алюминиевый лак / поликарбонат	5364269	6106 68 9		54	TA-K AL0.5	алюминиевый лак	5405993	6117 67 9		64
SKS-FC0 Al3	алюминиевый лак / поликарбонат	5364375	6106 69 9		54	TA-K RW0.5	белоснежный	5405962	6117 67 8		64

# Указатель по типам

Структура кода EAN: Код страны 40

Код производителя 1219 (для артикулов, номера которых начинаются с 0, предусмотрено: 1010) Индивидуальный код

Тип	Разм./цв./разл.	Код EAN	Арт.-№	Цена	Стр.	Тип	Разм./цв./разл.	Код EAN	Арт.-№	Цена	Стр.
TA-K SWGR0.5	цвет: черный	5701347	6117 67 7	€/шт.	64	VH-4 4SD	черный графит / полиамид	5125044	6109 80 2	€/шт.	102
TA-NA AL0.5	алюминиевый лак	5276104	6117 67 6		64	VH-4 4SF	черный графит / полиамид	5125082	6109 80 6		102
TA-NA RW0.5	белоснежный	5276067	6117 67 5	€/шт.	64	VH-4 LG	черный графит / полиамид	5125037	6109 80 0	€/шт.	102
TA-NA SWGR0.5	цвет: черный	5701330	6117 67 2		64	VH-4 TW	черный графит / ПВХ	5125266	6109 83 2		104
TD-AB21 AL0.5	алюминиевый лак	5675341	6117 55 2	€/шт.	67	VH-4L 3SD1C16	черный графит / полиамид	5125143	6109 81 4	€/шт.	103
TD-AB21 RW0.5	белоснежный	5675297	6117 54 8		67	VH-4L 3SF1C16	черный графит / полиамид	5125167	6109 81 8		103
TD-AB21 SWGR0.5	цвет: черный	5675303	6117 55 0	€/шт.	67	VH-4L 4SD	черный графит / полиамид	5125136	6109 81 2	€/шт.	103
TD-AN21 AL0.5	алюминиевый лак	5675280	6117 54 4		67	VH-4L 4SF	черный графит / полиамид	5125150	6109 81 6		103
TD-AN21 RW0.5	белоснежный	5675242	6117 54 0	€/шт.	67	VH-4L LG	черный графит / полиамид	5125105	6109 81 0	€/шт.	102
TD-AN21 SWGR0.5	цвет: черный	5675273	6117 54 2		67	VH-8 LG	черный графит / полиамид	5287391	6109 82 1		103
TG-UP80M1	прозрачный	5438229	6119 93 4	€/шт.	85	VH-8 LG8P2	черный графит / полиамид	5125198	6109 82 0	€/шт.	103
TG-UP80M1S	прозрачный	5523024	6119 93 6		85	VH-8 TW	черный графит / ПВХ	5125440	6109 86 2		104
TG-UPM1	прозрачный	5406341	6119 95 5	€/шт.	86	VH-8L LG	черный графит / полиамид	5125211	6109 82 5	€/шт.	104
TG-UPM2	прозрачный	5406358	6119 95 6		88	VHF-8 LG	черный графит / полиамид	5125204	6109 82 2		107
TG-UPM3	прозрачный	5406365	6119 95 7	€/шт.	89	VH-F80	/ C	5287407	6109 83 1	€/шт.	104
UG 60 D	черный 40/ полистирол	5000204	2003 01 5		84	VHF-8L LG	черный графит / полиамид	5125228	6109 82 7		107
UG 60 SD	красный/ Полиэтилен	5029298	2003 31 7	€/100 шт.	84	VHF-AE4TE		5125341	6109 85 0	€/100 шт.	109
UG 60 VD	черный 60/ полистирол	5002314	2003 01 9		84	VHF-F100	/ C	5125259	6109 83 0		107
UG-UPM1	натуральный	5406075	6119 94 0	€/шт.	84	VHF-P1	рапсовый жёлтый / ПВХ	5125532	6109 86 8	€/шт.	108
UG-UPM2	натуральный	5406082	6119 94 1		84	VHF-P10	рапсовый жёлтый / ПВХ	5125457	6109 86 3		108
UG-UPM3	натуральный	5406112	6119 94 3	€/шт.	86	VHF-P11	рапсовый жёлтый / ПВХ	5125464	6109 86 4	€/шт.	108
ÜSM-A		5080886	5092 45 1		88	VHF-P3	рапсовый жёлтый / ПВХ	5125501	6109 86 5		108
ÜSM-A		5080886	5092 45 1	€/шт.	89	VHF-P6	рапсовый жёлтый / ПВХ	5125525	6109 86 7	€/шт.	108
ÜSM-A		5080886	5092 45 1		89	VHF-P7	рапсовый жёлтый / ПВХ	5477440	6109 87 8		108
ÜSS 45-A-ALU	алюминиевый лак	5006220	6117 46 7	€/шт.	56	VHF-P8	рапсовый жёлтый / ПВХ	5477457	6109 87 9	€/шт.	108
ÜSS 45-A-RW	белоснежный	6117611	6117 46 5		61	VHF-P9	рапсовый жёлтый / ПВХ	5125518	6109 86 6		108
ÜSS 45-O-ALU	алюминиевый лак	5006213	6117 47 5	€/шт.	69	VHF-T1	/ C	5125372	6109 85 2	€/шт.	109
ÜSS 45-O-RW	белоснежный	6117673	6117 47 3		69	VHF-T2	/ C	5125389	6109 85 4		109
UVS-6S2	/ C	5122265	6108 00 0	€/шт.	69	VHF-TW	черный графит / ПВХ	5125396	6109 86 0	€/шт.	107
UVS-6S2SA	/ C	5522997	6108 01 2		69	VHF-TW L	черный графит / ПВХ	5125402	6109 86 1		107
UVS-6S6W2	/ C	5122289	6108 01 0	€/шт.	113	VH-K800	/ C	5125549	6109 87 0	€/шт.	104
UVS-6S6W2SA	/ C	5523017	6108 01 6		113	VH-K800	/ C	5125549	6109 87 0		107
UVS-6W2	/ C	5122272	6108 00 5	€/шт.	114	VH-P1	рапсовый жёлтый / полиамид	5125334	6109 84 2	€/шт.	105
UVS-6W2SA	/ C	5523000	6108 01 4		113	VH-P2	рапсовый жёлтый / полиамид	5125273	6109 83 4		104
VB-3 GST18i3p	черный	5273721	6108 08 0	€/шт.	113	VH-P3	рапсовый жёлтый / полиамид	5125310	6109 83 8	€/шт.	105
VB-5 GST18i3p	черный	5273769	6108 08 2		115	VH-P4	рапсовый жёлтый / полиамид	5125327	6109 84 0		104
VB-SKS S	черный	5438113	6117 19 8	€/шт.	115	VH-P5	рапсовый жёлтый / полиамид	5125280	6109 83 6	€/шт.	105
VB-T GST18i3p	черный	5273776	6108 08 4		115	VH-P7	рапсовый жёлтый / полиамид	5428459	6109 83 9		105
VH-4 3SD1C16	черный графит / полиамид	5125075	6109 80 4	€/шт.	61	VL-3Q1.5 1 SW		5122326	6108 10 0	€/шт.	116
VH-4 3SF1C16	черный графит / полиамид	5125099	6109 80 8		115	VL-3Q1.5 1 W		5122692	6108 12 5		116
				€/шт.	102	VL-3Q1.5 10 SW		5122500	6108 10 9	€/шт.	116
					102	VL-3Q1.5 10 W		5122876	6108 13 4		116
				€/шт.	102	VL-3Q1.5 11 SW		5122517	6108 11 0	€/шт.	116
					102	VL-3Q1.5 11 W		5122883	6108 13 5		116

07 EGS\_katalog\_2010\_Neuer\_Stand / ru / 29/01/2010 (LLEExport\_00987)

Тип	Разм./цв./разл.	Код EAN	Арт.-№	Цена	Стр.	Тип	Разм./цв./разл.	Код EAN	Арт.-№	Цена	Стр.
				€/шт.						€/шт.	
VL-3Q1.5 12 SW		5122524	6108 11 1		116	VL-3Q2.5 H6 SW		5124443	6108 45 5		117
VL-3Q1.5 12 W		5122920	6108 13 6		116	VL-3Q2.5 H6 W		5124832	6108 48 0		117
VL-3Q1.5 13 SW		5122562	6108 11 2		116	VL-3Q2.5 H7 SW		5124481	6108 45 6		117
VL-3Q1.5 13 W		5122937	6108 13 7		116	VL-3Q2.5 H7 W		5124849	6108 48 1		117
VL-3Q1.5 14 SW		5122579	6108 11 3		116	VL-3Q2.5 H8 SW		5124498	6108 45 7		117
VL-3Q1.5 14 W		5122944	6108 13 8		116	VL-3Q2.5 H8 W		5124856	6108 48 2		117
VL-3Q1.5 15 SW		5122586	6108 11 4		116	VL-3Q2.5 H9 SW		5124504	6108 45 8		117
VL-3Q1.5 15 W		5122982	6108 13 9		116	VL-3Q2.5 H9 W		5124863	6108 48 3		117
VL-3Q1.5 2 SW		5122333	6108 10 1		116						
VL-3Q1.5 2 W		5122708	6108 12 6		116						
VL-3Q1.5 3 SW		5122340	6108 10 2		116	WG-AF11TW RW белоснежный / поликарбонат		5670414	6109 92 7		91
VL-3Q1.5 3 W		5122746	6108 12 7		116						
VL-3Q1.5 4 SW		5122388	6108 10 3		116	WG-AF2L RW белоснежный / поликарбонат		5670384	6109 92 4		91
VL-3Q1.5 4 W		5122753	6108 12 8		116						
VL-3Q1.5 5 SW		5122395	6108 10 4		116	WG-AF2TE RW белоснежный / поликарбонат		5125815	6109 93 2		91
VL-3Q1.5 5 W		5122760	6108 12 9		116						
VL-3Q1.5 6 SW		5122401	6108 10 5		116	WG-AK RW белоснежный / поликарбонат		5125730	6109 90 0		90
VL-3Q1.5 6 W		5122807	6108 13 0		116						
VL-3Q1.5 7 SW		5122449	6108 10 6		116	WG-MK RW белоснежный / поликарбонат		5125747	6109 90 5		90
VL-3Q1.5 7 W		5122814	6108 13 1		116						
VL-3Q1.5 8 SW		5122456	6108 10 7		116	WG-MKL RW белоснежный / поликарбонат		5670360	6109 90 9		90
VL-3Q1.5 8 W		5122821	6108 13 2		116						
VL-3Q1.5 9 SW		5122463	6108 10 8		116	WG-UBR2 RW белоснежный / поликарбонат		5125822	6109 93 4		90
VL-3Q1.5 9 W		5122869	6108 13 3		116	WG-UBR3 RW белоснежный / поликарбонат		5125860	6109 93 6		90
VL-3Q2.5 1 SW	5123064	6108 15 0			116	WG-UBR4 RW белоснежный / поликарбонат		5125877	6109 93 8		91
VL-3Q2.5 1 W	5123422	6108 17 5			117						
VL-3Q2.5 10 SW	5123248	6108 15 9			116	WG-UBR5 RW белоснежный / поликарбонат		5125884	6109 94 0		91
VL-3Q2.5 10 W	5123552	6108 18 4			117						
VL-3Q2.5 11 SW	5123286	6108 16 0			116	WG-UBR6 RW белоснежный / поликарбонат		5125921	6109 94 2		91
VL-3Q2.5 11 W	5123569	6108 18 5			117						
VL-3Q2.5 12 SW	5123293	6108 16 1			116	WG-UK2 / C / FS	5125938	6109 95 0			90
VL-3Q2.5 12 W	5123576	6108 18 6			117						
VL-3Q2.5 13 SW	5123309	6108 16 2			116	WG-UK3 / C / FS	5125945	6109 95 2			90
VL-3Q2.5 13 W	5123590	6108 18 7			117						
VL-3Q2.5 14 SW	5123347	6108 16 3			116	WG-UK4 / C / FS	5125983	6109 95 4			90
VL-3Q2.5 14 W	5123606	6108 18 8			117						
VL-3Q2.5 15 SW	5123354	6108 16 4			116	WG-UK5 / C / FS	5125990	6109 95 6			91
VL-3Q2.5 15 W	5123613	6108 18 9			117						
VL-3Q2.5 2 SW	5123101	6108 15 1			116	WG-UK6 / C / FS	5126003	6109 95 8			91
VL-3Q2.5 2 W	5123453	6108 17 6			117						
VL-3Q2.5 3 SW	5123118	6108 15 2			116	WS-B AL0.5	алюминиевый лак	5275756	6117 62 8		65
VL-3Q2.5 3 W	5123460	6108 17 7			117						
VL-3Q2.5 4 SW	5123125	6108 15 3			116	WS-B AL1	алюминиевый лак	5275862	6117 64 1		65
VL-3Q2.5 4 W	5123477	6108 17 8			117						
VL-3Q2.5 5 SW	5123163	6108 15 4			116	WS-B RW0.5	белоснежный	5275749	6117 62 7		65
VL-3Q2.5 5 W	5123484	6108 17 9			117						
VL-3Q2.5 6 SW	5123170	6108 15 5			116	WS-B RW1	белоснежный	5275824	6117 64 0		65
VL-3Q2.5 6 W	5123514	6108 18 0			117						
VL-3Q2.5 7 SW	5123187	6108 15 6			116	WS-B SWGR0.5	цвет: черный	5701033	6117 62 6		65
VL-3Q2.5 7 W	5123521	6108 18 1			117	WS-B SWGR1	цвет: черный	5701071	6117 64 2		65
VL-3Q2.5 8 SW	5123224	6108 15 7			116						
VL-3Q2.5 8 W	5123538	6108 18 2			117						
VL-3Q2.5 9 SW	5123231	6108 15 8			116	WS-K AL0.5	алюминиевый лак	5275800	6117 63 1		65
VL-3Q2.5 9 W	5123545	6108 18 3			117						
VL-3Q2.5 H1 SW	5124368	6108 45 0			117	WS-K RW0.5	белоснежный	5275763	6117 63 0		65
VL-3Q2.5 H1 W	5124733	6108 47 5			117						
VL-3Q2.5 H10 SW	5124542	6108 45 9			117						
VL-3Q2.5 H10 W	5124894	6108 48 4			117	WS-K SWGR0.5	цвет: черный	5701040	6117 62 9		65
VL-3Q2.5 H11 SW	5124559	6108 46 0			117						
VL-3Q2.5 H11 W	5124900	6108 48 5			117						
VL-3Q2.5 H12 SW	5124566	6108 46 1			117	WS-NA AL0.5	алюминиевый лак	5285953	6117 63 6		65
VL-3Q2.5 H12 W	5124917	6108 48 6			117						
VL-3Q2.5 H13 SW	5124603	6108 46 2			117	WS-NA RW0.5	белоснежный	5275817	6117 63 4		65
VL-3Q2.5 H13 W	5124924	6108 48 7			117						
VL-3Q2.5 H14 SW	5124610	6108 46 3			117						
VL-3Q2.5 H14 W	5124955	6108 48 8			117	WS-NA SWGR0.5	цвет: черный	5701057	6117 63 3		65
VL-3Q2.5 H15 SW	5124627	6108 46 4			117						
VL-3Q2.5 H15 W	5124962	6108 48 9			117						
VL-3Q2.5 H2 SW	5124375	6108 45 1			117	ZL-SKS	кремовый	6180196	6117 20 5		56
VL-3Q2.5 H2 W	5124740	6108 47 6			117	ZL-SKS	кремовый	6180196	6117 20 5		61
VL-3Q2.5 H3 SW	5124382	6108 45 2			117						
VL-3Q2.5 H3 W	5124788	6108 47 7			117	ZU-A AL1	алюминиевый лак	5443681	6117 35 4		68
VL-3Q2.5 H4 SW	5124429	6108 45 3			117						
VL-3Q2.5 H4 W	5124795	6108 47 8			117	ZU-A RW1	белоснежный	5443674	6117 35 2		68
VL-3Q2.5 H5 SW	5124436	6108 45 4			117						
VL-3Q2.5 H5 W	5124801	6108 47 9			117	ZU-A SWGR1	цвет: черный	5701217	6117 35 6		68



#### **QR-код**

Благодаря QR-коду Вы имеете возможность доступа к нашей продукции в Интернете.

Дополнительную информацию о QR-коде Вы найдете на сайте [www.obocom.ru](http://www.obocom.ru).

#### **OBO Bettermann**

111020, г. Москва  
ул. Боровая, д.7, стр. 30

#### **Техническая поддержка**

Тел. (495) 783-95-17  
Факс (495) 783-95-16  
e-mail: [obo.office@obo.com.ru](mailto:obo.office@obo.com.ru)

[www.obocom.ru](http://www.obocom.ru)