

BSS | Каталог 2010



Системы, препятствующие распространению огня

Техническая поддержка: (495) 783-95-17

Тел.: (495) 783-95-17

Факс.: (495) 783-95-16

e-mail: obo.office@obo.com.ru

Интернет: www.obocom.ru



Специалисты компании OBO Bettermann всегда готовы ответить на любые Ваши вопросы. Получить подробную техническую консультацию по продукции и практические рекомендации по ее применению можно, обратившись в офисы компании. Компетентный сервис OBO Bettermann это:

- квалифицированные сотрудники нашей компании в Вашем регионе;
- любая информация по всей гамме продукции;
- профессиональные консультации по вопросам монтажа;
- складские терминалы на территории России. Компания OBO Bettermann - Ваш надежный партнер.

Содержание

	Справочная информация: проектирование	5
	Огнестойкие проходки	251
	Системы для монтажа на маршрутах эвакуации	259
	Огнестойкий кабельный канал	267
	Повышение живучести конструкций Листовой кабельный лоток	277
	Повышение живучести конструкций Кабельный лоток лестничного типа	291
	Повышение живучести конструкций Вертикальный кабельный лоток лестничного типа	305
	Повышение живучести конструкций Прокладка одиночного кабеля	311
	Повышение живучести конструкций Металлический кабельный короб	321
	Повышение живучести конструкций Распределительная коробка	325
	Анкерные крепления	329
	Техническая информация	335



Семинары OBO Bettermann по системам, препятствующим распространению огня: знания из первых рук

В компании OBO Bettermann разработана специальная программа обучающих семинаров по теме противопожарной защиты в области электротехники. На них обсуждаются актуальные тенденции, новые технологии, важнейшие нормы и предписания. Высококвалифицированные специалисты предоставляют подробные технические консультации по системам, препятствующим распространению огня, и практические рекомендации по их применению.

Техническая поддержка и информация о продукции

Получить техническую консультацию можно, обратившись в офисы компании OBO Bettermann. Вам гарантирована квалифицированная поддержка на всех этапах реализации проекта. К Вашим услугам:

- информационные брошюры;
- техническая информация об изделиях;
- памятки;
- таблицы параметров.

Информация постоянно обновляется и доступна для скачивания на нашем сайте.

Более подробную информацию о продукции OBO Bettermann Вы можете найти на нашем сайте www.obocom.ru

Вашему вниманию представлена информация обо всех товарных группах: кабеленесущих системах; системах, препятствующих распространению огня; системах молниезащиты и защиты от импульсного перенапряжения; системах кабельных коробов; системах электроустановочных изделий; системах прокладки кабеля под полом. Информация постоянно обновляется и доступна для скачивания. Кроме того, на сайте Вы можете оставить свою заявку на печатные каталоги.

Справочная информация: проектирование и монтаж

	Справочная информация: проектирование	6
	Огнестойкие проходки	33
	Огнестойкие проходки для специального применения	79
	Системы для монтажа на маршрутах эвакуации	103
	Огнестойкий кабельный канал	121
	Повышение живучести конструкций Листовой кабельный лоток	131
	Повышение живучести конструкций Кабельный лоток лестничного типа	151
	Повышение живучести конструкций Вертикальный кабельный лоток лестничного типа	173
	Повышение живучести конструкций Прокладка одиночного кабеля	193
	Повышение живучести конструкций Металлический кабельный короб	211
	Повышение живучести конструкций Распределительная коробка	217
	Анкерные крепления	223



Что такое противопожарная защита?



Концепция противопожарной защиты включает в себя четыре основных компонента: строительные, технические и организационно-профилактические меры защиты, а также активные меры пожаротушения. Такое разделение позволяет точно определить цели защиты для различных областей.

1. Строительные меры защиты от пожара

В зависимости от целей применения к зданиям предъявляются различные требования. Еще на этапе строительства создаются противопожарные отсеки, определяются огнестойкие материалы, а также расположение и протяженность маршрутов эвакуации. Основой для этих мер служат строительные нормы и национальные предписания. Они устанавливают минимальные требования к зданиям в зависимости от вида их эксплуатации.

2. Технические меры противопожарной защиты

Применение специальных устройств сокращает риск возникновения пожара, защищает маршруты эвакуации и сохраняет их функциональность. Подобные устройства, например, огнетушители, пожарная сигнализация и аварийное освещение предусмотрены строительными нормами или устанавливаются в частном порядке.



3. Организационно-профилактические меры защиты от пожара

К этим мерам относятся планы маршрутов эвакуации, правила противопожарной безопасности на предприятии или установленный порядок действий при пожаре. В случае возникновения пожара это позволяет осуществлять контроль с целью сокращения опасности для персонала и посетителей. К организационным мерам также относится организация пожарной команды на предприятии. Ее задачи, однако, относятся к активным мерам по борьбе с пожаром.

4. Меры активной противопожарной защиты

К мерам активной противопожарной защиты относится организация пожарной команды и ее действия в случае пожара. При этом четко определены функции всех транспортных средств, оборудования и персонала. Их основная задача заключается,

прежде всего, в активном тушении пожара и технической помощи. Пожарные команды могут быть общественными или частными. Они должны быть в ведомстве каждого муниципалитета. Кроме того, возможно наличие пожарной части на предприятии.

Все четыре группы мер должны служить определенным целям защиты. Этого можно добиться различными способами. Невозможно обеспечить 100%-ную безопасность, так как все меры противопожарной защиты должны быть экономически приемлемыми.

Структура противопожарной защиты





Концепция противопожарной защиты



При проектировании строительного объекта необходимо четко определить цели защиты. Это может быть защита людей, например, в местах их скопления, или защита материальных ценностей. При этом необходимо предусмотреть возможные риски и опасности.

Экономические аспекты

Целесообразным является сочетание максимального сокращения рисков при минимальных экономических затратах. Например, защита производственного оборудования от выхода из строя на химическом предприятии должна обеспечиваться эксплуатирующей стороной, общественные интересы в данном случае, как правило, не затрагиваются. Страхование имущества также можно отнести к противопожарным мерам.

Основы проектирования

Концепция противопожарной защиты заключается в целостном анализе объекта и учете всех рисков и опасностей. Исходя из этого определения можно выделить цели защиты для здания. Результатом будет являться определение общих и специальных мер противопожарной защиты и обеспечение безопасности объекта. Основным условием является обеспечение надежной и безопасной эксплуатации.

Схематичное изображение: концепция противопожарной защиты

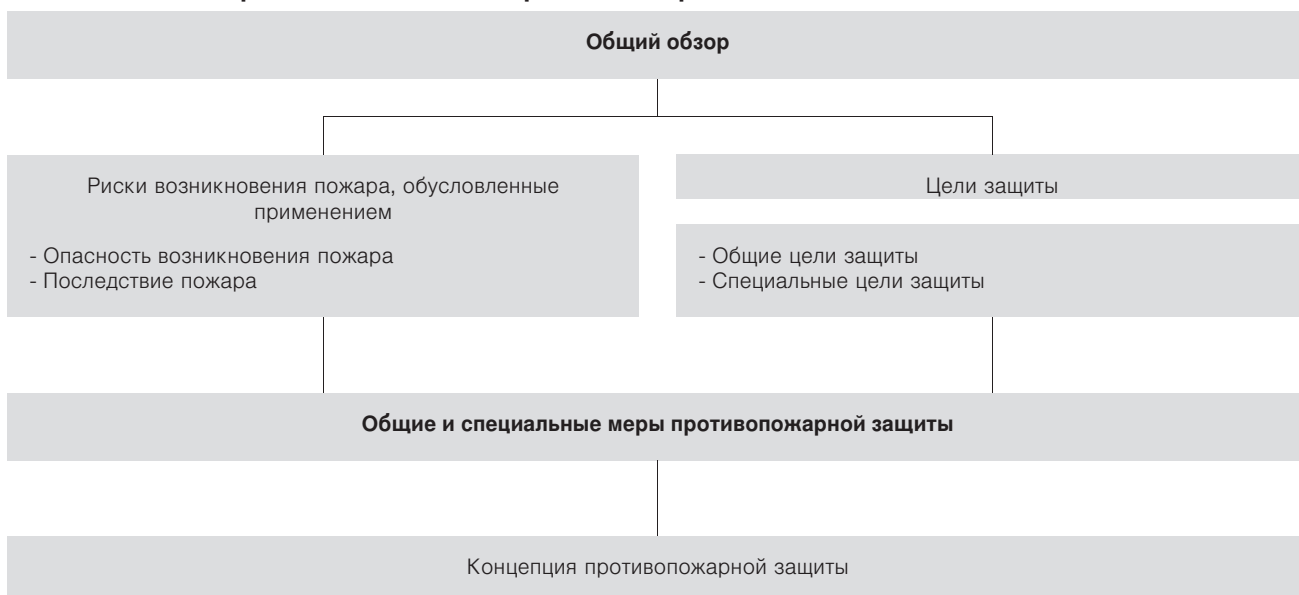



Разрушительные пожары, известные истории, привели к тому, что люди стали задумываться о способе застройки своих городов. С введением так называемых законов организации пространства плотная застройка постепенно исчезла. Они действуют и по сей день и определяют, например, оптимальное расстояние между зданиями для предотвращения прямого распространения пожара.

Строительные нормы и правила. Пожарная безопасность зданий и сооружений (СНиП)

Строительные нормы и правила пожарной безопасности зданий и сооружений (СНиП), утвержденные постановлением Минстроя России, являются основой для сооружения зданий и использования строительных изделий.

Противопожарная защита в нормах СНиП

Согласно основным положениям СНиП, в зданиях должны быть предусмотрены конструктивные решения, в случае пожара обеспечивающие возможность эвакуации и спасения людей, возможность доступа пожарных подразделений к очагу возгорания, а также проведения мероприятий

по спасению людей и материальных ценностей. Инженерно-технические решения должны обеспечивать нераспространение пожара на рядом расположенные здания, а также ограничение прямого и косвенного материального ущерба.

Общие требования СНиП

В строительных нормах и правилах пожарной безопасности зданий и сооружений приведены основные требования к объектам защиты на стадиях проектирования, строительства и эксплуатации, включая реконструкцию, ремонт и изменение функционального назначения.

В процессе строительства необходимо обеспечить выполнение противопожарных мероприятий, предусмотренных проектом, в соответствии с действующими нормами. При этом очень важно соблюдение противопожарных правил, наличие и исправное содержание средств борьбы с пожаром, возможность безопасной эвакуации и спасения людей и материальных ценностей.

В процессе эксплуатации следует обеспечить содержание здания и работоспособность средств его противопожарной защиты в соответствии с требованиями проектной и технической документации. Необходимо

строгое выполнение правил пожарной безопасности, утвержденных в установленном порядке. Не допустимо изменение конструктивных, объемно-планировочных и инженерно-технических решений без проекта, разработанного в соответствии с действующими нормами.





Категории зданий

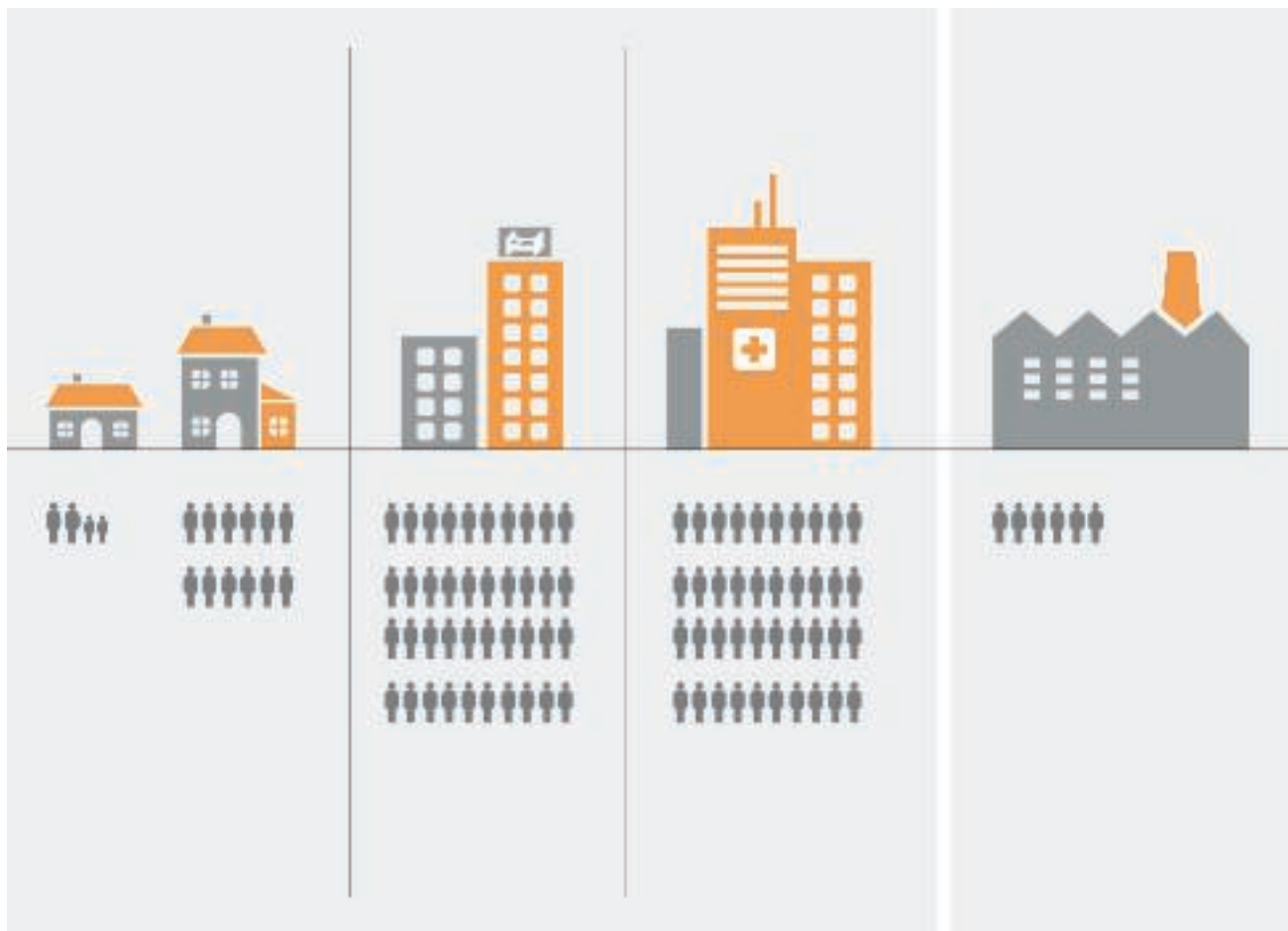

Ориентация на решение различных задач: защита людей или материальных ценностей

Классификация сооружений

Степень огнестойкости здания определяется огнестойкостью его строительных конструкций. Класс конструктивной пожарной опасности здания определяется степенью участия строительных конструкций в развитии пожара и образования его опасных факторов. Класс функциональной пожарной опасности здания и его частей определяется их назначением и особенностями размещаемых в них технологических процессов (СНиП 21-01-97, гл. 5, ст. 5.17).

Специальные сооружения

К крупным строительным сооружениям предъявляются более серьезные требования. Требования для специальных сооружений, например, промышленных зданий, многоэтажных домов, мест собрания большого количества людей регламентированы в специальных нормах. Весь комплекс зданий можно разделить на несколько строительных участков, которые рассматриваются и оцениваются отдельно в зависимости от их применения. При отсутствии специальных стандартов для объекта автоматически вступают в силу минимальные требования строительных норм и правил.



Схема: растущие требования к противопожарной защите



Что происходит при пожаре?

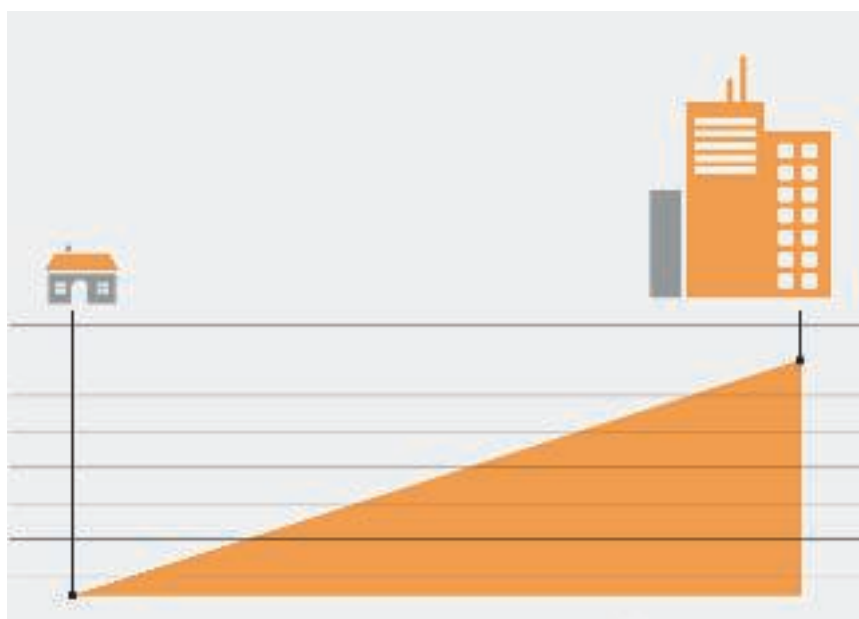

Иногда для возникновения пожара достаточно простой невнимательности - забытой свечи, потушенной сигареты или технической неисправности. От возгорания до пожара, как правило, проходит совсем немного времени.

Ежегодно в России около 200 000 пожаров наносят миллиардный ущерб и уносят жизни людей. Около 10% ранений, получаемых людьми при пожаре, опасны для жизни.

Часто недооценивают губительное воздействие ядовитых и агрессивных газов, образующихся при горении. 95% жертв пожара погибает не из-за непосредственного контакта с огнем, а вследствие отравления дымовыми газами. Существенный материальный ущерб наносят коррозионные газы, образующиеся при пожаре. Они могут в течение длительного времени разрушать структуру здания.

Около 95% жертв пожаров умирают от отравления дымовыми газами.

Опасность №1: быстрое распространение огня

При возгорании огонь быстро выходит из-под контроля. Огонь охватывает воспламеняемые материалы, повышается температура окружающей среды, пламя продолжает распространяться подобно взрыву. Поэтому задача пожарной команды состоит не только в тушении пожара, но и в предотвращении дальнейшего распространения огня на близлежащие здания и их элементы, чтобы сократить возможный ущерб до минимума.

Компоненты строительного сооружения, такие как противопожарные стены, огнеупорные потолки и двери, огнестойкие кабельные проходки и другие средства противопожарной защиты, помогают предотвратить или, как минимум, задержать распространение огня.

Опасность №2: сильное дымообразование

Выделению дыма и сажи часто не придают большого значения. В зависимости от свойств материала в результате его горения образуются следующие ядовитые газы:

- угарный газ,
- углекислый газ,
- сернистый газ,
- водяной пар и сажа.

Сильное дымообразование в горящем здании представляет собой серьезную опасность для жизни и здоровья людей. Дым затрудняет борьбу с пожаром, так как пожарной команде сложно локализовать очаг пожара.

Именно поэтому одной из основных целей профилактической противопожарной защиты является сведение к минимуму образования дыма в зоне возгорания.

Около 95% всей кабельной изоляции выполнено из ПВХ. Законодательство, регулирующее строительство, не требует применения изоляционных материалов без содержания галогенов.

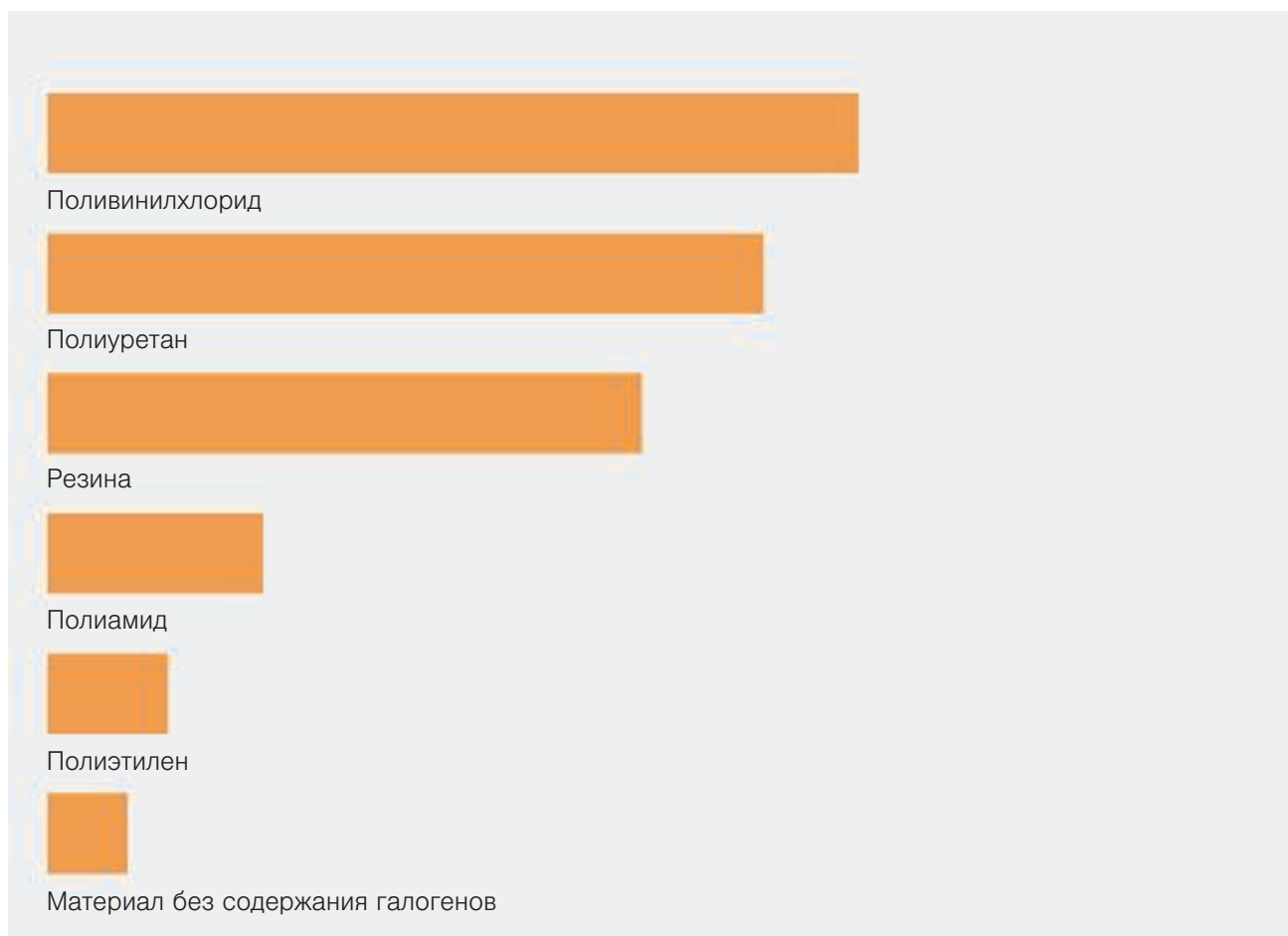

Относительное количество дыма, выделяемого различными изоляционными материалами в минуту

Опасность 3

Возникновение коррозионных газов, образующихся при горении

Нельзя недооценивать косвенный ущерб, наносимый возгоранием кабеля и проводки. При горении кабельной изоляции из ПВХ выделяется хлорный газ, который, вступая в реакцию с водой для тушения, образует соляную кислоту. Соляная кислота проникает в бетон, разъедает стальную арматуру и, таким образом, сильно повреждает структуру здания. Зачастую подобный косвенный ущерб во много раз превышает прямой ущерб от пожара.

Продукты коррозионных газов

- Соляная кислота
- Синильная кислота
- Сернистый газ
- Двуокись углерода
- Аммиак
- Угарный газ
- Сажа

1 кг ПВХ заполняет помещение 500 м³ густого черного дыма



Три цели защиты:

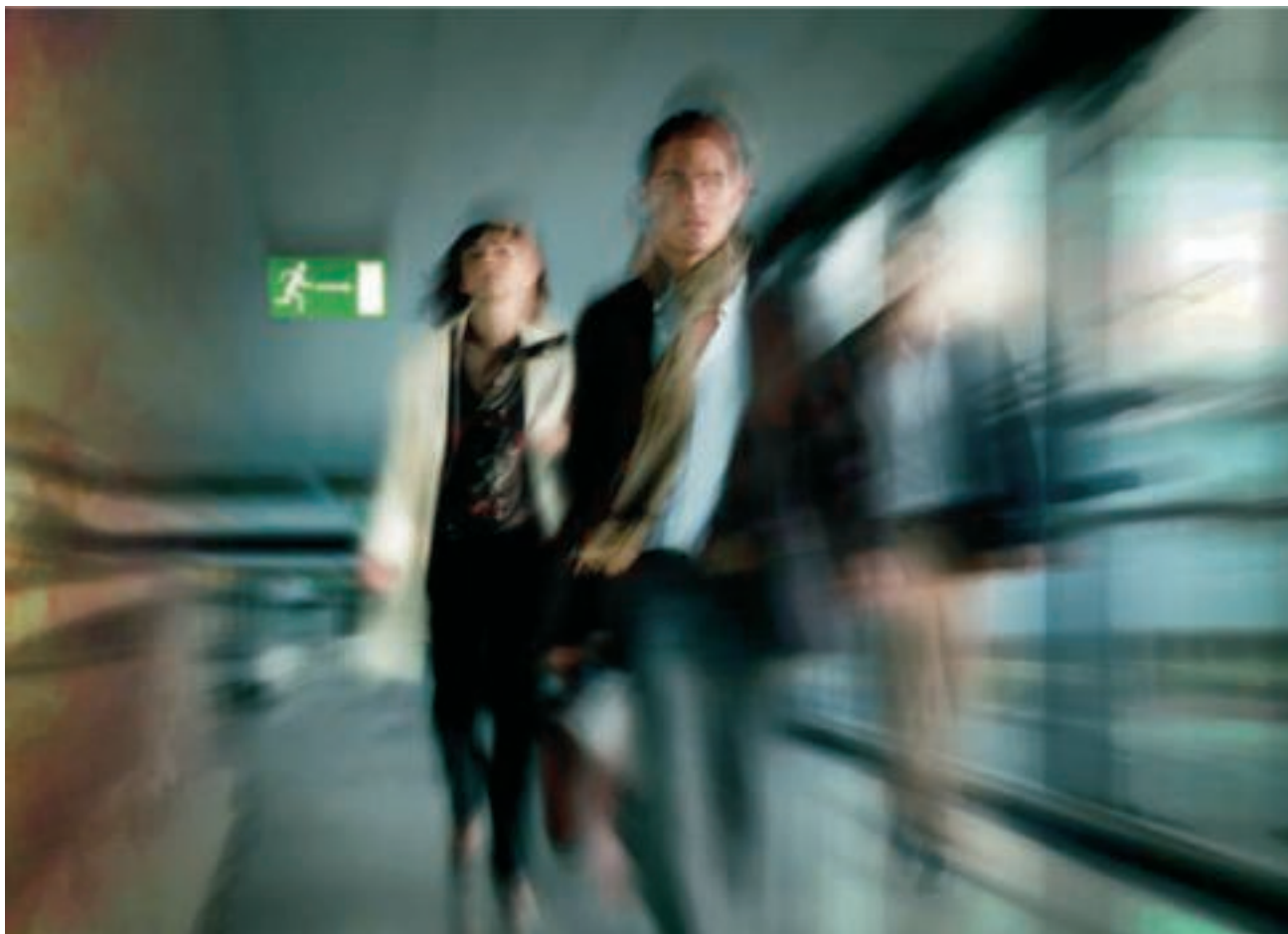

На случай пожара в здании, в котором находится много людей, необходимо принять меры предосторожности для защиты людей от огня и дыма. Необходимо предусмотреть возможность быстрой и безопасной эвакуации. Людям, находящимся в здании впервые, в критической ситуации очень сложно объективно оценить опасность и быстро покинуть здание. Поэтому очень важны три этапа эффективной противопожарной защиты в зданиях:

Первая цель защиты

Ограничение распространения огня.

Вторая цель защиты

Обеспечение безопасности маршрутов эвакуации

Третья цель защиты

Поддержка работоспособности электрических систем, обеспечивающих оповещение об опасности и эвакуацию из здания.



Цель защиты №1: ограничение распространения огня



Огнестойкие кабельные проходки создают противопожарные отсеки и ограничивают, таким образом, распространение огня и дыма, сохраняя в безопасности людей и материальные ценности.

Благодаря противопожарным отсекам при возгорании определенное пространство в здании на некоторое время защищено от огня. В нем могут находиться люди и материальные ценности. В это время пожарная команда может бороться с огнем в других частях здания.

Прокладка проводов

Электрические провода и трубы можно прокладывать через стены и потолки, замыкающие пространство, только в том случае, если через них не распространяются огонь и дым. Это условие выполняется при использовании систем огнестойких проходок. Они обеспечивают герметичность потолков и стен, необходимую для защиты от распространения огня и дыма.

Функции противопожарных стен

Противопожарные стены должны гарантировать, что огонь не перекинется на примыкающие здания или их элементы. Таким

образом формируются так называемые противопожарные отсеки. Классы огнестойкости и предельные нагрузки материалов, из которых изготовлены противопожарные стены, определяются строительными директивами и стандартами DIN.

Специальные требования

При прокладке кабеля в комбинации с огнестойкими проходками действительны следующие требования:

- Необходимо предотвратить проникновение огня и дыма.
- Требуется обеспечить изоляцию помещения.
- Не допускается нагрев поверхностей кабеля, проводов, труб, кабеленесущих систем и отверстий для проходок.



Испытания на огнестойкость для кабельных проходок



Испытания на огнестойкость в соответствии с европейской нормой DIN 4102 и российским стандартом НПБ 237-97

Все системы, препятствующие распространению огня, производства OBO Bettermann прошли испытания согласно европейской норме DIN 4102 и имеют соответствующие сертификаты, свидетельствующие об их надежности. Кроме того, вся продукция соответствует требованиям качества и пожарной безопасности, установленным в НПБ 237-97.

Строгие критерии испытаний

Испытание над огнестойкими кабельными проходками проводится в специальной печи, причем испытательный образец нагревается согласно единой кривой температура - время. В зависимости от допуска продолжительность испытания составляет 30, 60, 90 или 120 минут. При проведении испытания особое внимание уделяется следующим аспектам:

- должно создаваться препятствие выходу огня и дыма из горящего помещения;

- температура поверхности огнестойкой кабельной проходки, не обращенной к огню, не должна превышать исходной температуры более, чем на 180 градусов Кельвина;

Испытание проводится при неблагоприятных условиях (например, при незначительной толщине проходки или при ее большой высоте/ширине).

Содержание допусков

В определении о допуске устанавливаются следующие критерии применения и монтажа:

- класс огнестойкости (например, S30, S90 или S120);
- общие условия монтажа (например, установка в бетонных стенах и т.п.);
- максимальные размеры проходок;
- минимальная толщина огнестойких кабельных проходок;
- минимальная толщина стен/перекрытий;
- материалы, используемые для установки проходки;
- виды прокладки (например, кабель или кабеленесущие системы);
- последовательность и вид монтажа;
- прокладка дополнительного кабеля.

Маркировка и подтверждение соответствия являются обязательными.



Необходима маркировка

Для каждой огнестойкой кабельной проходки необходима маркировочная табличка. В ней должна быть следующая информация:

- название организации, установившей проходку;
- адрес организации - монтажника;
- наименование проходки;
- номер допуска DIBt;
- класс огнестойкости;
- год изготовления.

Подтверждение соответствия

Согласно строительному допуску, для каждой установленной огнестойкой кабельной проходки необходимо подтверждение соответствия. Оно подтверждает, что установленная огнестойкая кабельная проходка соответствует требованиям допуска. Подтверждение соответствия необходимо передать заказчику для предоставления в строительный надзор.





Цель защиты №2: обеспечение безопасности маршрутов эвакуации



Около 95% жертв пожаров умирают от отравления дымовыми газами. В случае пожара маршруты эвакуации являются основным путем спасения, поэтому в любых условиях они должны быть в исправном состоянии.

Основная тема: пожарная нагрузка

При монтаже на маршрутах эвакуации дополнительная пожарная нагрузка недопустима. Это требование выполняется при определенных видах прокладки:

- скрытый монтаж;
- монтаж в огнестойких кабельных каналах;
- монтаж над огнестойким потолком;
- открытая прокладка с бандажированием кабеленесущих систем.

Пожарная нагрузка: 0 кВтч/м² на маршрутах эвакуации

Функции маршрутов эвакуации

В случае пожара у людей должна быть возможность быстро покинуть по ним здание. Ими могут служить:

- лестничные площадки,
- помещения, соединяющие лестничные площадки и выходы на улицу,
- коридоры.

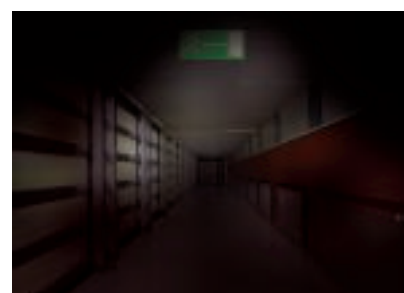



Испытания на огнестойкость систем для монтажа на маршрутах эвакуации

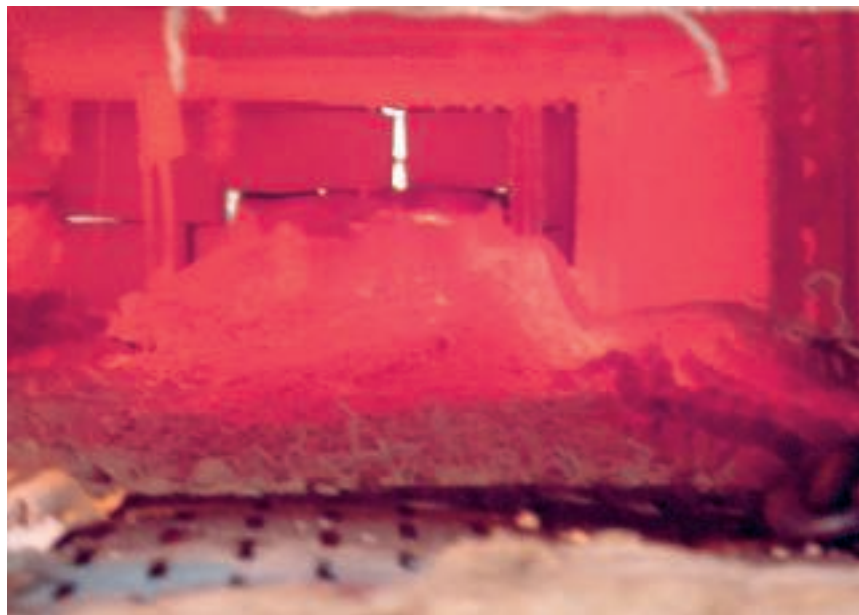

Испытания для систем, установленных в подвесном промежуточном перекрытии, в соответствии с DIN 4102

При разработке практических решений для электромонтажа над подвесными огнестойкими потолками в соответствии с директивой MLAR, компания OBO Bettermann проводила испытания на огнестойкость в соответствии со стандартом DIN 4102.

Испытания проводились над:

- кабеленесущими системами для настенного и потолочного монтажа шириной до 600 мм;
- групповыми креплениями 2031M/15, 2031M/30 и 2031M/70 для настенного и потолочного монтажа;
- металлическими кабельными зажимами 2033M и 2034M для потолочного монтажа.

Испытания подтвердили, что продукция отвечает требованиям по следующим параметрам:

- прочность системы прокладки;
- допустимая деформация.

Испытания над огнестойким кабельным каналом

Огнестойкие кабельные каналы BSK и BSKH были протестированы независимой организацией по испытанию материалов согласно DIN 4102 части 11 и 12, а также ГОСТ 30247.0-94. При этом поджигались электрические провода внутри канала.

На протяжении 90 минут ни огонь, ни дым не проникали в помещение из системы кабельных каналов. Тем самым было доказано, что огнестойкие кабельные каналы OBO Bettermann обеспечивают эффективную и надежную защиту маршрутов эвакуации при возгорании кабеля.



Допустимые виды прокладки кабеля на маршрутах эвакуации



Прокладка кабеля в промежуточном перекрытии

Подвесные огнестойкие потолки, которые проверяются на пожарную нагрузку, воздействующую сверху, защищают пространство в промежуточном перекрытии. Даже при возгорании проложенного в нем кабеля маршруты эвакуации останутся в исправном состоянии. Необходимо убедиться, что на подвесной потолок не воздействует дополнительная механическая нагрузка, например, упавший кабель или элементы кабеленесущей системы.

Поэтому для электромонтажа над подвесными огнестойкими потолками в области маршрутов эвакуации в соответствии с директивой MLAR допускаются:

- кабеленесущие системы повышенной живучести, испытанные в соответствии с DIN 4102 часть 12 или
- специальные системы прокладки, которые были испытаны для данного случая применения с учетом требований противопожарной защиты.

Для данной формы электромонтажа системы повышения живучести конструкций применяются только в соответствии с регламентированными ограничениями. При разработке практических решений для монтажа в промежуточном перекрытии компания OBO Bettermann проводила испытания на огнестойкость в соответствии со стандартом DIN 4102 для кабеленесущих систем, групповых креплений и кабельных зажимов.



Прокладка кабеля в огнестойких кабельных каналах

Огнестойкие кабельные каналы оптимальны для монтажа на маршрутах эвакуации. Каналы защищают их от последствий горения кабеля, при котором образуется плотный черный дым.



Бандажирование кабеленесущих систем в зданиях старой постройки

Дополнительную возможность защиты маршрутов эвакуации предоставляет бандажирование кабеленесущих систем с помощью специального материала с покрытием, который в случае пожара ограничивает место возгорания кабеля и препятствует дальнейшему распространению огня. Бандажирование является оптимальным вариантом, если монтаж огнестойкого промежуточного перекрытия или кабельного канала невозможен вследствие конструктивных особенностей здания или недостатка места. В этом случае, перед началом электромонтажных работ необходимо согласование со строительным надзором.



Третья цель защиты: повышение живучести конструкций - электрические системы, необходимые для обеспечения безопасности, должны работать.

Для сохранения работоспособности маршрутов эвакуации и систем безопасности, например, аварийного освещения, пожарной сигнализации, дымоотводов и т.д., необходимо обеспечить их надежное электроснабжение.

Благодаря использованию специальных проводов и систем их прокладки даже при пожаре обеспечивается поддержка электроснабжения и, таким образом, повышение живучести конструкций.

К системам повышения живучести конструкций не относятся:

- класс огнестойкости 180;
- кабель из невоспламеняемых материалов;
- огнестойкие материалы;
- огнестойкий монтаж;
- поддержка изоляции;
- отсутствие дымообразования.

В каких случаях необходимо повышение живучести конструкций?

В зданиях с повышенным риском безопасности для людей, и в сооружениях, регулярно посещаемых большим количеством людей, - в больницах, гостиницах, кафе, высотных домах, магазинах, паркингах, метро, а также на объектах химической промышленности и на электростанциях.

30 минут: время, необходимое для безопасной эвакуации

Первые 30 минут после возгорания играют важную роль, если необходимо быстро эвакуировать людей из здания. В это время важно сохранить функциональные характеристики и работоспособность следующих устройств:

- системы аварийного освещения;
- пассажирские лифты с аварийным управлением;
- системы оповещения о пожаре;



- системы сигнализации и оповещения;
- дымовые вытяжки.

90 минут: время, необходимое для пожаротушения

Для эффективного пожаротушения необходимо обеспечить бесперебойное электроснабжение некоторых установок в течение 90 минут после возгорания. К ним относятся:

- устройства повышения давления воды для систем пожаротушения;
- механические дымовые вытяжки и дымозащитные нагнетательные установки;
- пожарные лифты;
- грузовые лифты для медицинских учреждений.



Определение кабельной трассы повышенной живучести



Согласно DIN4102 часть 12, кабельная трасса повышенной живучести представляет собой комбинацию кабеленесущей системы (листового кабельного лотка или кабельного лотка лестничного типа) и огнестойкого кабеля или проводов.

Кабель, провода и стандартные системы прокладки

В стандарте указано, что к системе повышения живучести электрической кабельной трассы относятся не только кабель и провода, но и системы их прокладки. В DIN4102 часть 12 определены 3 стандартных типа прокладки:

- прокладка в кабельном лотке лестничного типа;
- прокладка в листовом кабельном лотке;
- прокладка одиночного кабеля под потолком.

Все кабеленесущие системы от OBO Bettermann для прокладки кабельных трасс повышенной живучести, соответствуют DIN 4102 часть 12.

Повышение живучести конструкций в строительных нормах,

Электромонтаж огнестойких систем является неотъемлемой частью строительных норм федеральных земель. Эта форма электромонтажа предусмотрена для зданий, в которых, как правило, находится большое количество людей: для общественных учреждений, гостиниц, административных зданий, крупных промышленных сооружений и т.д. При этом повышение живучести конструкций обязательно для установок, необходимых для электроснабжения систем безопасности, таких как аварийное освещение, пожарная сигнализация, установки дымоотвода и т.д. В соответствии с предписаниями электроснабжение должно обеспечиваться в течение определенного времени даже в случае пожара.



Обязательная маркировка и условия на месте установки



Наряду с типом и количеством кабеля при выборе соответствующей системы необходимо учитывать особенности места установки.

Системы крепления

Важен не только выбор несущей системы, но и выбор подходящей системы креплений. При этом необходимо учитывать особенности места установки. В разделе "Системы крепления" Вы найдете оптимальные решения для профессионального монтажа.

Помещение с большим количеством балок

При перепаде высот кабель необходимо прокладывать с дополнительными опорами. Это необходимо в случае, если кабель с большим поперечным сечением не проложен в несущей системе.

Комбинация с другим оборудованием

Не допускается установка вентиляционных систем, труб и т.д. над кабельными трассами повышенной живучести, так как при пожаре элементы этого оборудования могут упасть на огнестойкий кабель и повредить его. Решением является прокладка кабеля с помощью скоб и зажимов непосредственно под потолком или на стене.

Монтаж в ограниченном пространстве

Если необходимо проложить кабель в ограниченном пространстве, целесообразно крепить его непосредственно под потолком или к стене с помощью специальных скоб или зажимов. Другим возможным решением является прокладка нескольких узких кабельных трасс друг над другом вместо одной широкой трассы.

Сложное основание

Так как для потолочных конструкций в зданиях старой постройки нельзя точно определить предельно допустимую нагрузку, то рекомендуется настенный монтаж (например, при реализации проектов реконструкции).

Маркировку кабельной трассы осуществляет монтажник

Для каждой кабельной трассы необходима маркировочная табличка. В ней должна быть следующая информация:

- название организации, установившей кабельную трассу;
- класс огнестойкости E...;
- номер сертификата об испытаниях;
- имя владельца сертификата об испытаниях;
- год изготовления.



Кабель и провода



Испытание в печи: повторное прокаливание несущей конструкции



Огнестойкий кабель с изолирующим слоем золы

Предельные нагрузки на кабель и провода

При пожаре кабель и провода подвержены предельной нагрузке от пламени и высоких температур. Однако огнестойкий кабель, применяемый для прокладки трасс повышенной живучести, в течение определенного времени должен выдерживать температуру 1000 °С и более, не допуская короткого замыкания медных проводов. Так как медные провода при таких температурах накаляются и при этом теряют свою механическую прочность, то кабеленесущая система должна служить в подобном случае своеобразным „фиксирующим корсетом“.

Огнестойкий кабель и провода

Для огнестойкого кабеля и проводов большое значение имеет изоляция. Такой кабель имеет специальную обмотку медных проводов из филаментной стеклонити или микаленты. В случае пожара изоляция кабеля полностью сгорает и образует изолирующий слой золы. Он удерживается обмоткой и обеспечивает разделение медных проводов и отсутствие короткого замыкания в несущей системе. Новинкой является кабель, оснащенный особой обмоткой с керамизирован-

ной изоляцией из синтетического материала. Этот материал в случае пожара образует керамизированную золу, которая также обеспечивает необходимую изоляцию для силового кабеля.

Снижение дымообразования и препятствие распространению огня

Огнестойкий кабель обладает рядом дополнительных преимуществ, например, он способствует:

- снижению дымообразования и/или
- уменьшению распространения огня

Пластик без содержания галогенов

Огнестойкий кабель, как правило, изготавливают из пластика без содержания галогенов. Материалы, не содержащие хлора, брома или фтора, при горении не выделяют коррозионных газов.



Испытания на огнестойкость, свидетельства и допуски для систем повышения живучести конструкций

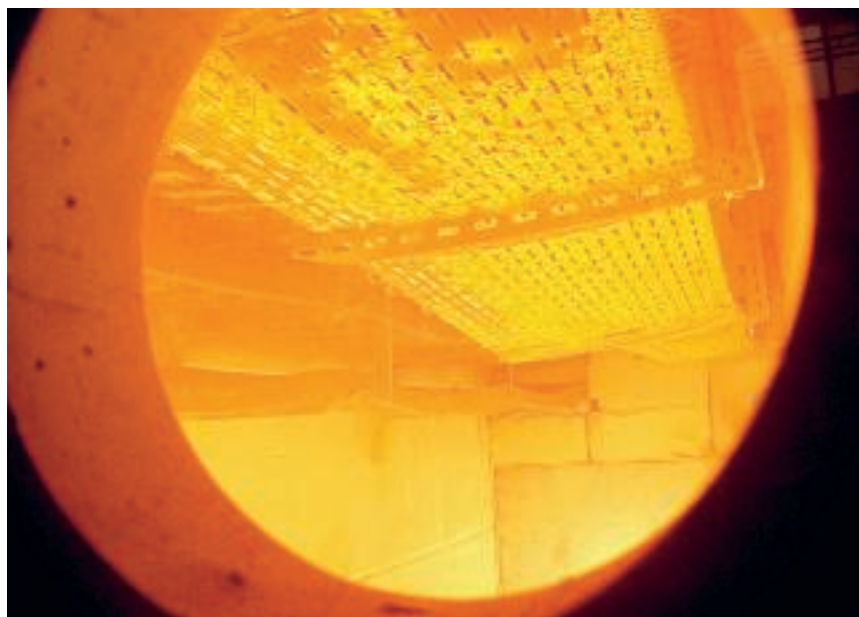

Испытание на огнестойкость

Эффективность систем повышения живучести электромонтажных конструкций должна быть подтверждена испытанием на огнестойкость в соответствии с DIN 4102 часть 12, проводимым независимой организацией по испытанию материалов. Испытание проводится в специальных печах, причем тестируемый образец нагревается согласно единой кривой температура-время. В зависимости от длительности испытания кабельной трассе присваивается класс огнестойкости от E30 до E90.

Единая кривая температура-время

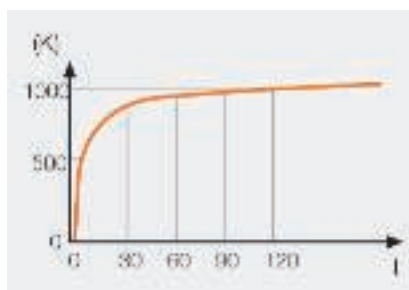

Сертификаты и допуски

Результат испытания на огнестойкость вносится в акт испытания. Акт испытания действителен для кабельных трасс повышенной живучести, проложенных с помощью специальных несущих конструкций. При применении стандартных несущих конструкций для прокладки кабельных трасс повышенной живучести помимо акта испытания необходимо экспертное заключение.



Системы повышения живучести конструкций: стандартные и специальные кабеленесущие системы

Системы повышения живучести конструкций

1	Стандартная кабеленесущая конструкция
2	Специальная кабеленесущая конструкция

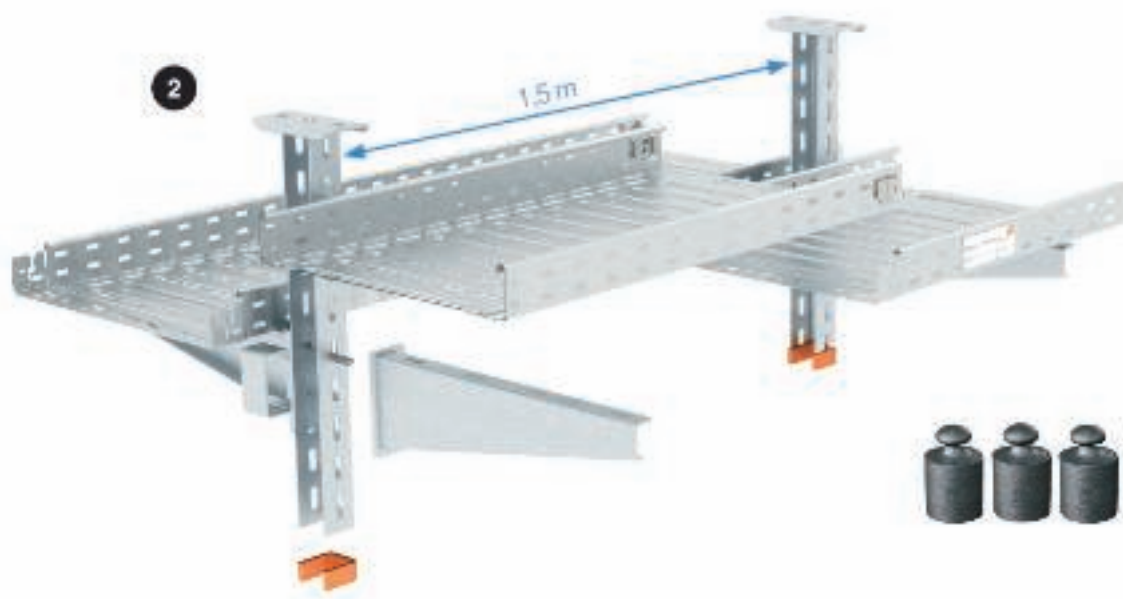
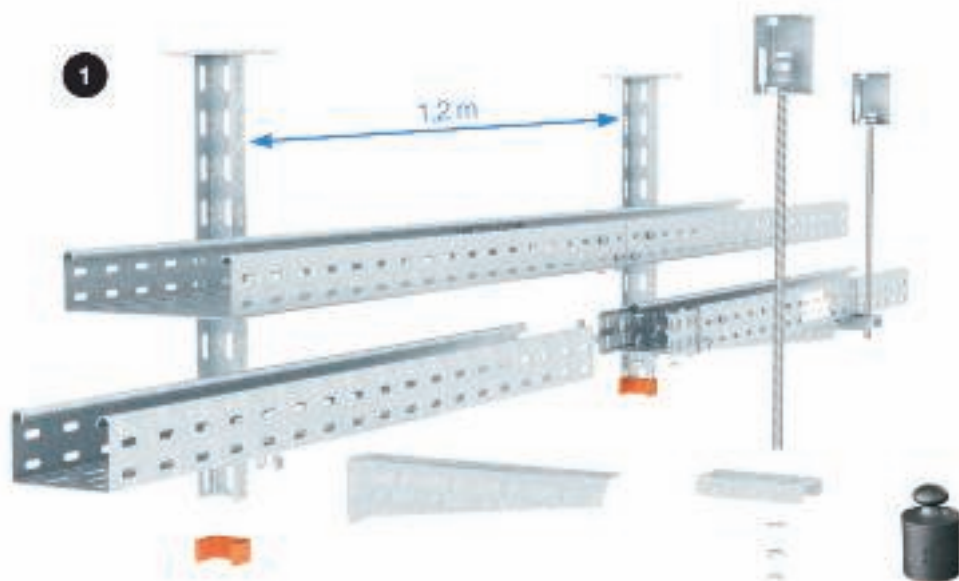



Системы повышения живучести конструкций: преимущества стандартных и специальных кабеленесущих систем

Стандартные кабеленесущие конструкции

При применении стандартных несущих конструкций допускается свободный выбор кабеля, необходимого для монтажа. Это возможно, так как у всех производителей есть сертификаты об огнестойкости для производимого ими кабеля и проводов, предусмотренных для прокладки в стандартных несущих системах.

Преимущества

- Возможность свободного выбора кабеля, так как у комбинации кабеля и стандартной несущей конструкции есть свидетельство об огнестойкости.
- Нет привязки к определенному типу кабеля.
- Такая конструкция оптимальна для небольших проектов.
- После проведения испытания разнообразные варианты прокладки получают допуск, действительный в течение нескольких лет.

Вывод: надежность действий монтажника.

Специальные кабеленесущие системы

Для специальных кабеленесущих систем предусмотрены определенные типы кабеля. Сертификат действителен только для протестированной комбинации кабеля и вида прокладки. В списке типов кабеля приведены протестированные комбинации.

Преимущества

- Снижение затрат на материал и монтаж.
- Точное проектирование систем: для несущих конструкций предусмотрены определенные типы кабеля.
- Широкий выбор допустимых типов кабеля.
- Идеально для крупных объектов (реализации проектов).

Вывод: в данном случае используются все возможные комбинации кабеля и несущих конструкций – системы оптимальны для любого случая применения.



Повышение живучести конструкций: обзор стандартных кабелене- сущих систем

К стандартным конструкциям, определенным в DIN 4102 часть 12, относятся листовые кабельные лотки, кабельные лотки лестничного типа, а также системы прокладки одиночного кабеля под потолком - дистанционные скобы, профильные рейки, зажимные скобы и продольные пластины. При выборе сертифицированных систем повышения живучести конструкций необходимо учитывать предписания специалистов по проектированию. Кроме того, необходимо принять во внимание особенности места установки.



Системы листовых кабельных лотков

- Расстояние между опорами: макс. 1,2 м
- Вес кабеля: макс. 10 кг/ м
- Ширина лотка: макс. 300 мм



Системы кабельных лотков лестничного типа

- Расстояние между опорами: макс. 1,2 м
- Вес кабеля: макс. 20 кг/ м
- Ширина лотка: макс. 400 мм



Системы вертикальных кабельных лотков лестничного типа

- Расстояние между зажимными скобами: макс. 300 мм
- Ширина вертикальной кабельной трассы: макс. 600 мм
- Вес кабеля: макс. 20 кг/ м



Системы прокладки одиночного кабеля

- Расстояние между дистанционными скобами макс. 300 мм
- Расстояние между зажимными скобами с опорной пластиной макс. 600 мм



Огнестойкий кабельный канал BSK

- для прямого настенного и потолочного монтажа
- огнестойкий кабель не требуется
- Дополнительную информацию Вы можете найти в главе "Системы для монтажа на маршрутах эвакуации".



Огнестойкий кабельный канал BSKH

- для подвесного монтажа
- огнестойкий кабель не требуется
- Дополнительную информацию Вы можете найти в главе "Системы для монтажа на маршрутах эвакуации".



Повышение живучести конструкций: обзор специальных кабелене- сущих систем

Для прокладки кабельных трасс повышенной живучести применяются специальные несущие системы: листовые кабельные лотки, установленные с помощью стержня с резьбой или без него, проволочные лотки, кабельные лотки лестничного типа, дистанционные скобы, групповые крепления и кабельные зажимы. В любом случае необходимо применять допустимые комбинации с испытанными типами кабеля.



Системы листовых кабельных лотков

- Расстояние между опорами: макс. 1,5 м
- Вес кабеля: макс. 30 кг/ м
- Ширина лотка: макс. 500 мм
- Варианты: до 5 уровней
- Также без стержня с резьбой



Системы проволочных лотков

- Расстояние между опорами: макс. 1,2 м
- Вес кабеля: макс. 10 кг/ м
- Ширина: 200 и 300 мм
- Варианты: 1/2/3 уровня



Системы кабельных лотков лестничного типа

- Расстояние между опорами: макс. 1,5 м
- Вес кабеля: макс. 20 кг/ м
- Ширина: макс. 500 мм
- Варианты: 1/2/3 уровня



Скобы для крепления кабеля и труб

- Различные варианты, например, большие расстояния между креплениями, кабельные пучки, трубы и т. д.
- Компактный монтаж



Групповые крепления и кабельные зажимы

- Различные варианты, например, большие расстояния между креплениями, кабельные пучки и т. д.
- Компактный монтаж



Выбор систем повышения живучести конструкций



Одиночный кабель (неограниченное поперечное сечение)

- Прокладка дополнительного кабеля невозможна

Стандартный вид прокладки

- Дистанционные скобы: 732, 733
- Расстояние: макс. 0,3 м

Специальная конструкция (в зависимости от типа кабеля)

- Дистанционные скобы: 732, 733
- Необходимо учитывать указания о макс. расстояниях, нагрузках и поперечных сечениях кабеля.



Малые кабельные пучки (ограниченное поперечное сечение)

- Прокладка дополнительного кабеля допускается при определенных условиях

Стандартный вид прокладки

- Скобы: 732, 733, 2056M, 2056M LW (с опорной пластиной)
- Расстояние: макс. 0,3 м, с опорной пластиной макс. 0,6 м

Специальная конструкция (в зависимости от типа кабеля)

- Скобы: 732, 733
- Необходимо учитывать указания о макс. расстояниях, нагрузках и поперечных сечениях кабеля.



Несколько проводов

- Прокладка дополнительного кабеля допускается при определенных условиях

Стандартный вид прокладки

- Не определяется как стандартная кабеленесущая конструкция

Специальная конструкция (в зависимости от типа кабеля)

- Групповые крепления: 2031/M15, 2031/M30, 2031/M70
- Кабельные зажимы: 2033M, 2034M
- Необходимо учитывать указания о макс. расстояниях, нагрузках и поперечных сечениях кабеля.



Большое количество кабеля (с малым поперечным сечением)

- Простая прокладка дополнительного кабеля

Стандартный вид прокладки

- Листовой кабельный лоток: SKS
- Расстояние между опорами: макс. 1,2 м
- Кабельная нагрузка: макс. 10 кг/м на кабельный лоток со стержнем с резьбой

Специальная конструкция (в зависимости от типа кабеля)

- Листовой кабельный лоток: RKSM
- Расстояние между опорами: макс. 1,5 м
- Кабельная нагрузка: до 30 кг/м на кабельный лоток без стержня с резьбой
- Необходимо учитывать указания о макс. расстояниях, нагрузках и поперечных сечениях кабеля.



Большое количество кабеля (с большим поперечным сечением)

- Простая прокладка дополнительного кабеля

Стандартный вид прокладки

- Кабельный лоток лестничного типа: LG6
- Расстояние между опорами: макс. 1,2 м
- Кабельная нагрузка: макс. 20 кг/м на кабельный лоток лестничного типа со стержнем с резьбой

Специальная конструкция (в зависимости от типа кабеля)

- Кабельный лоток лестничного типа: SL
- Расстояние между опорами: макс. 1,5 м
- Кабельная нагрузка: макс. 10 кг/м на кабельный лоток лестничного типа без стержня с резьбой (только при настенном монтаже)
- Кабельная нагрузка: макс. 20 кг/м на кабельный лоток лестничного типа со стержнем с резьбой
- Необходимо учитывать указания о макс. расстояниях, нагрузках и поперечных сечениях кабеля.

Указание:

Данные о поперечном сечении кабеля, интервалах и максимально допустимых нагрузках могут отличаться в зависимости от типа кабеля и его производителя. Действительны данные стандартных сертификатов об испытаниях в строительстве. Не допускается превышение максимально допустимой кабельной нагрузки. При прокладке дополнительного кабеля в специальных несущих конструкциях необходимо применять соответствующие допустимые типы кабеля.



Справочная информация: проектирование и монтаж огнестойких кабельных коробов

Принцип монтажа: специальные кабеленесущие конструкции - кабельные короба LKM

212



Принцип монтажа: специальные кабеленесущие конструкции - кабельные короба

!tç



Проектирование систем повышения живучести конструкций: кабельные короба



Описание системы

Вид прокладки	Специальная кабеленесущая конструкция
Классы огнестойкости	с E30 по E90
Стандарт на метод проведения испытаний	DIN 4102 часть 12

Допустимые данные

Тип	Типы кабеля
LKM 20030	Коммуникационный кабель
LKM 60100	Силовой кабель

Монтаж специальных систем прокладки кабеля: кабельные короба



Специальный вид прокладки кабеля с помощью металлических кабельных коробов предусмотрен для прокладки кабельных трасс повышенной живучести согласно DIN 4102 часть 12. Он

особенно эффективен в тех случаях, когда для кабеля класса огнестойкости E30 - E90 необходима механическая защита. Это необходимо, прежде всего, в тех случаях, когда предписа-

ния запрещают открытую прокладку, например, кабеля пожарной сигнализации. Таким образом, обеспечивается максимальная механическая защита кабеля систем безопасности.

Проектирование систем повышения живучести конструкции: кабельные короба



Монтаж специальных систем прокладки кабеля: кабельные короба

Проектирование систем повышения живучести конструкций: кабельные короба



Настенный и потолочный монтаж

Специальный вид прокладки огнестойкого кабеля с механической защитой горизонтально под потолком или на стене.



Прокладка силового кабеля

Силовой кабель можно проложить в кабельном коробе LKM 60100.



Прокладка кабеля передачи данных

Кабель систем передачи данных и пожарной сигнализации прокладывается в малом кабельном коробе LKM 20030.

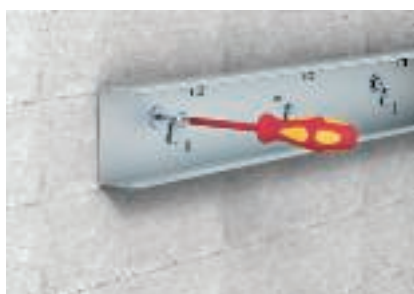

Закрепить с помощью винтового анкера

Закрепить основания кабельного канала с помощью огнестойких винтовых анкеров и шайб с большим наружным диаметром.



Закрепить с помощью анкерного болта

В качестве альтернативы при монтаже в бетоне применяются анкерные болты с забивной головкой.



Стыковой соединитель

Установить стыковые соединители с внутренней стороны соединяемых секций канала.



Зафиксировать скобу

Установить скобу с боковой стороны в петлеобразное отверстие. Она может размещаться со смещением.

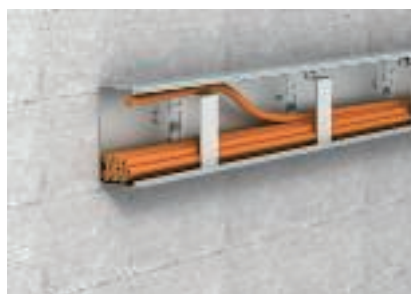

Прокладка кабеля

Уложить огнестойкий кабель в фиксирующие скобы канала и закрепить его для предотвращения выпадения.



Монтаж крышки

После установки зафиксировать крышку на основании кабельного канала. Замыкающий контур обеспечивает прочное, надежное соединение, а также уравнивание потенциалов.



Кольцо для защиты кромок

Установить защитные кольца на края короба для защиты кабеля от повреждений.





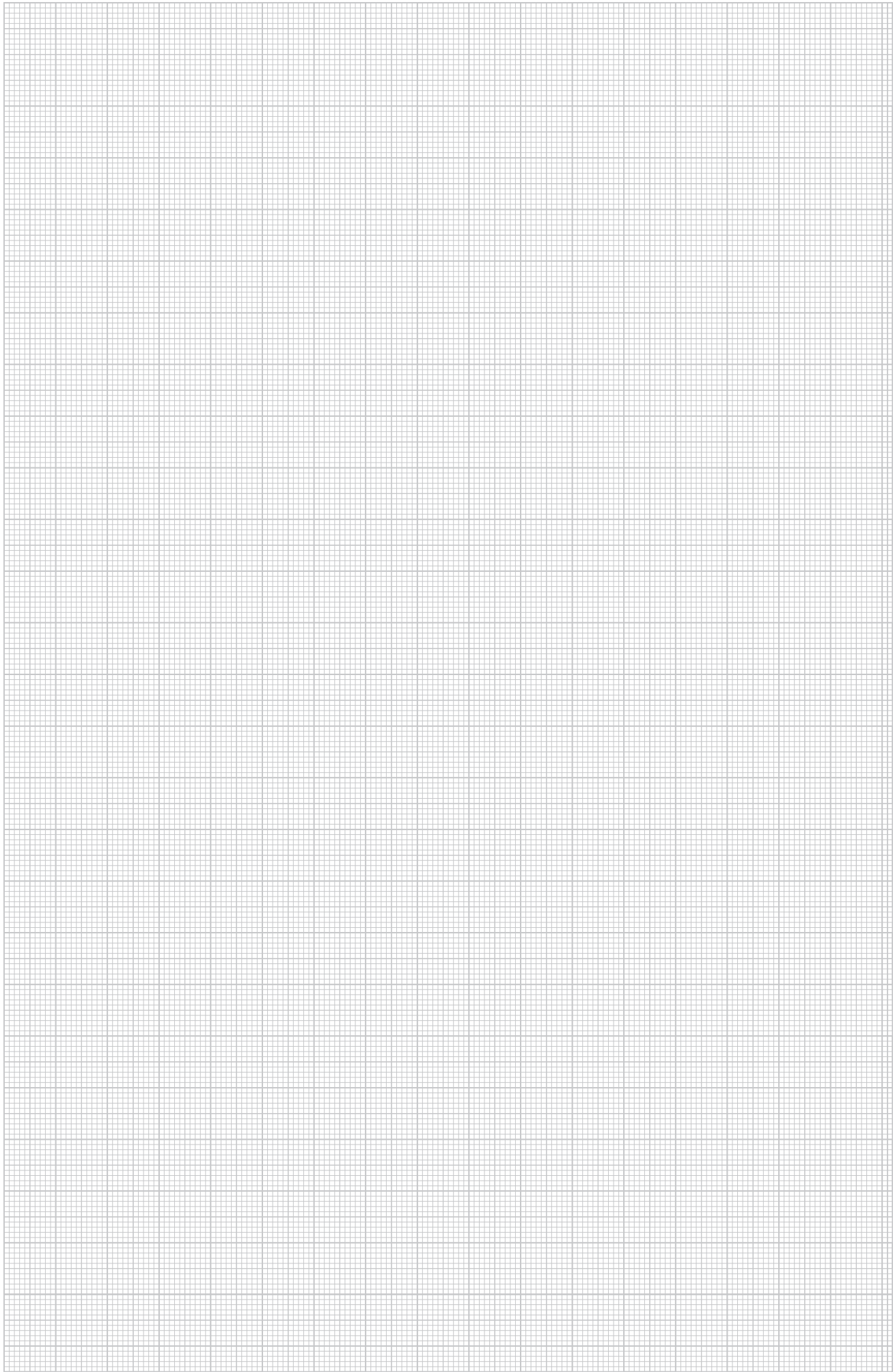

Маркировка

Заполнить и установить маркировочную табличку с параметрами кабельной трассы согласно DIN 4102 часть 12. Передать документацию заказчику.



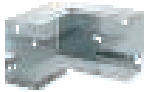

Системы повышения живучести конструкций - металлический кабельный короб

	Кабельный короб LKM	322
	Зажим для кабельного короба	322
	Фасонные детали	322
	Торцевая заглушка	323
	Крепление	323



Кабельные короба из металла

Системы повышения живучести конструкции: кабельные короба



Кабельный короб LKM 20030

Тип	Длина мм	Поверх- ность	Уп. м	Вес кг/100 м	Арт.-№
LKM20030FS	2000	оцинкован конвейерным методом	24	58,000	6246 97 4

Металлический кабельный короб с перфорированным основанием. В комплекте с крышкой. Уравнивание потенциалов между крышкой и основанием кабельного канала осуществляется без дополнительных средств.

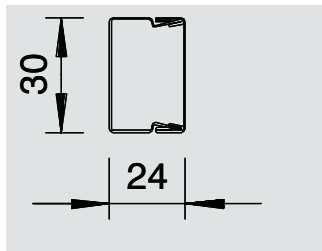

Стыковой соединитель кабельного короба LKM

Тип	Раз- мер а мм	Раз- мер b мм	Уп. шт.	Вес кг/100 шт.	Арт.-№
LKM SV30	53,8	29,5	10	0,400	6247 43 4

Стыковой соединитель для оснований кабельного канала. Это обеспечивает уравнивание потенциалов между основаниями кабельного канала.

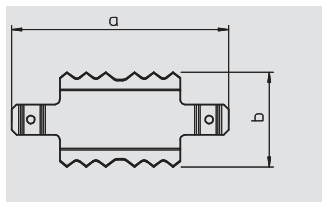

Кольцо для защиты кромок кабельного короба LKM

Тип	Цвет	Раз- мер а мм	Раз- мер b мм	Уп. шт.	Вес кг/100 шт.	Арт.-№
KSR20030	серый	34	28	10	1,100	6249 84 4

Кольцо для защиты кромок установить на край кабельного короба LKM.

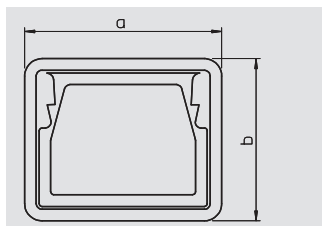

Кабельный короб LKM 60100

Тип	Длина мм	Уп. м	Вес кг/100 м	Арт.-№
LKM60100FS	2000	8	221,700	6247 11 3

Металлический кабельный короб с перфорированным основанием. В комплекте с крышкой. Уравнивание потенциалов между крышкой и основанием кабельного канала осуществляется без дополнительных средств.

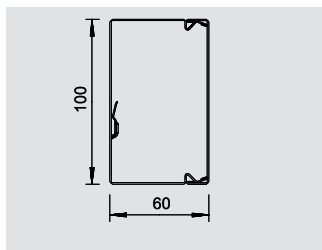

Стыковой соединитель кабельного короба LKM

Тип	Раз- мер а мм	Раз- мер b мм	Уп. шт.	Вес кг/100 шт.	Арт.-№
LKM SV60	75	50	10	1,600	6247 46 6

Стыковой соединитель для оснований кабельного канала. Это обеспечивает уравнивание потенциалов между основаниями кабельного канала.

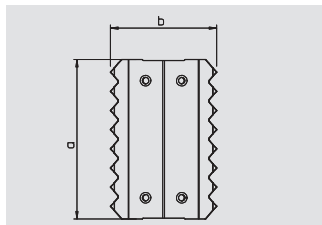

Огнестойкий зажим кабельного короба LKM

Тип	Уп. шт.	Вес кг/100 шт.	Арт.-№
LKM KF 60100	10	9,800	6249 88 1

Зажим для металлического кабельного короба LKM 60100. Использование зажима обязательно, если короб применяется для прокладки кабельных трасс повышенной живучести согласно DIN 4102 часть 12. Подробную информацию Вы можете найти в каталоге "BSS Системы, препятствующие распространению огня" OBO Bettermann.

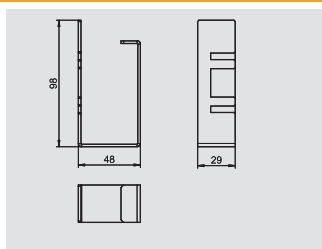

Фасонная деталь кабельного короба LKM: внутренний угол

Тип	Раз- мер а мм	Уп. шт.	Вес кг/100 шт.	Арт.-№
LKM I60100FS	180	4	39,400	6248 14 4

Внутренний угол для изменения направления прокладки кабельного короба LKM.

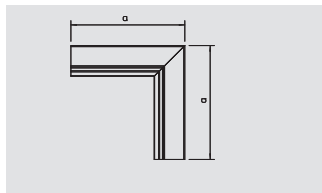

Фасонная деталь кабельного короба LKM: внешний угол

Тип	Раз- мер а мм	Уп. шт.	Вес кг/100 шт.	Арт.-№
LKM A60100FS	180	4	73,100	6248 06 3

Внешний угол для изменения направления прокладки кабельного короба LKM. В комплекте с крышкой.

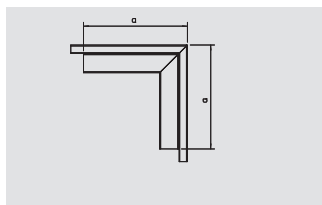

05 BSS_katalog_2010 / ru / 21/09/2010 (LLExpport_01120)

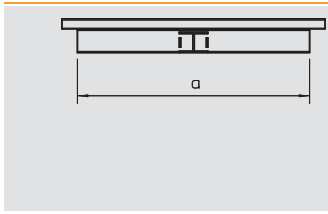

Фасонная деталь кабельного короба LKM: Т-образная секция

Тип	Размер а мм	Размер b мм	Уп.	Вес	Арт.-№
			Шт.	кг/100 шт.	
LKM T60100FS	340	220		69,200	6248 20 9

Т-образная секция для изменения направления прокладки кабельного короба LKM, в комплекте с крышкой.

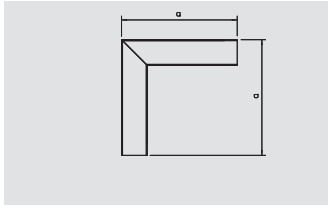

Фасонная кабельного короба LKM: плоский угол

Тип	Размер а мм	Уп.	Вес	Арт.-№
		Шт.	кг/100 шт.	
LKM F60100FS	220		63,400	6248 00 4

Плоский угол в комплекте с крышкой для изменения направления прокладки кабельного короба LKM.

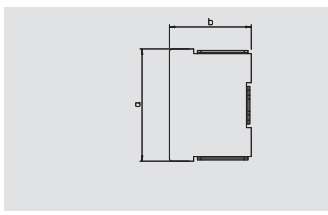

Торцевая заглушка для кабельного короба LKM

Тип	Размер а мм	Размер b мм	Уп.	Вес	Арт.-№
			Шт.	кг/100 шт.	
LKM E60100FS	100	63	1	6,200	6248 30 6

Торцевая заглушка для кабельного короба LKM.

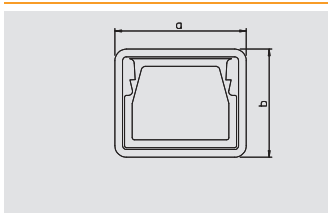
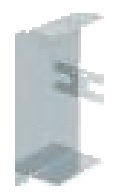

Кольцо для защиты кромок кабельного короба LKM

Тип	Цвет	Размер а мм	Размер b мм	Уп.	Вес	Арт.-№
				Шт.	кг/100 шт.	
KSR60100	серый	104	67,7		3,400	6249 85 2

Кольцо для защиты кромок установить на край кабельного короба LKM.

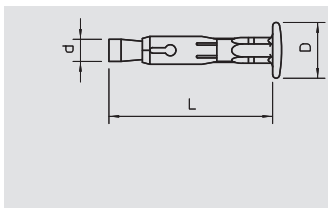

Анкерный болт с забивной головкой

Тип	Диапазон зажима мм	Размер d мм	Размер L мм	Размер D мм	Диаметр отверстия мм	Уп.	Вес	Арт.-№
						Шт.	кг/100 шт.	
FNA II 6X30/5	5	6	40	15	6	100	1,120	3498 46 8

Анкерный болт с забивной головкой. Европейский технический допуск для бетона. Класс огнестойкости до F 120 в соответствии с пожарозащитным отчётом о проверке.

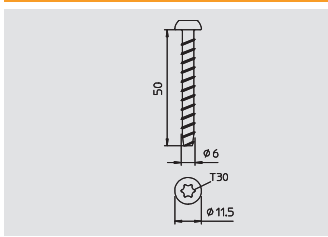
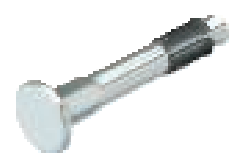

Винтовой анкер

Тип	Размер мм	Диаметр отверстия мм	Уп.	Вес	Арт.-№
			Шт.	кг/100 шт.	
MMS6X50	6 x 50	5	100	0,960	3498 10 7

Огнестойкий винтовой анкер с полукруглой головкой (Panhead), привод T30, отверстие 5 мм. Протестирован на огнестойкость согласно DIN 4102. Класс огнестойкости до F90.

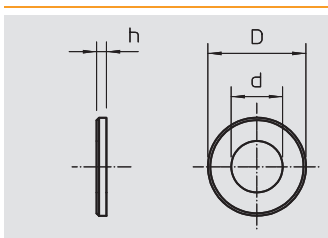

Шайба

Тип	Резьба	Размер D мм	Размер d мм	Размер h мм	Уп.	Вес	Арт.-№
					Шт.	кг/100 шт.	
964 M6 G25 G	M6	25	6,4	1,2	100	0,415	3403 08 4

Шайба с большим наружным диаметром

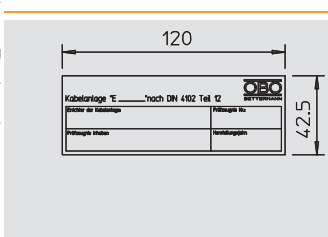

Маркировочная табличка





Тип	Уп.	Вес	Арт.-№
	Шт.	кг/100 шт.	
KS-E	1	0,220	7205 42 2

Самклеющаяся маркировочная табличка содержит все данные, необходимые для соответствующей допускам маркировки кабельной трассы повышенной живучести согласно DIN 4102 часть 12.





Указатели

	Алфавитный указатель	336
	Указатель по артикулам	338
	Указатель по типам	342
	Группы скидок	350
	Условия продажи и поставки	351



М

MMS 6 Panhead	, 332
MMS 7,5 Panhead	, 332

А

Адаптер для стержня с резьбой E30 BSKH	, 272
Анкерная шпилька	, 331
Анкерный болт	, 330
Анкерный болт с забивной головкой	, 323, 330
Анкерный болт с резьбовой насадкой	, 330

Б

Болт BSK I120/E90 с потайной головкой	, 270
Болт BSK I90/E30 с потайной головкой	, 269
Болт HMS-KS с потайной головкой	, 332
Болт MMS с шестигранной головкой	, 332
Болт MMS-MS с плоской конической головкой	, 332
Болт MMS-ST с резьбой	, 332
Болт Sprint для крепления разделительных полочек	, 275
Болт с полукруглой плоской головкой	, 261, 307
Болт с полукруглой плоской головкой и комбинированной гайкой	, 279, 285, 293
Болт с шестигранной головкой	, 274
Болт с шестигранной головкой для фиксации	, 313
Болт с шестигранной головкой со сквозной резьбой	, 263, 281, 287, 295, 302
Болт с шестигранной головкой со стержнем и резьбой	, 263, 282, 287, 296, 302

В

Вакуумный блок FBA-BV200	, 256
Вертикальный кабельный лоток лестничного типа LG 60 VS	, 306
Вертикальный кабельный лоток лестничного типа SLM50	, 306
Вертикальный кабельный лоток лестничного типа SLS80	, 306
Винтовой анкер	, 323
Внешний соединитель	, 292, 298
Вставные уплотнители	, 326

Г

Групповое крепление GRIP M 15	, 260, 315
Групповое крепление GRIP M 30	, 260, 315
Групповое крепление GRIP M 70	, 260, 315

Д

Дистанционная скоба 732 для крепления кабеля и труб	, 314
Дистанционная скоба 733 для крепления кабеля и труб	, 314
Донная вставка	, 261, 279, 285
Дюбель с внутренней резьбой	, 330

З

Забивной стержень для дюбеля с внутренней резьбой	, 330
Зажим для фиксации кабельного бандажа	, 265
Зажимная скоба двойная, с металлической прижимной пластиной	, 307, 312
Зажимная скоба одинарная, с металлической прижимной пластиной	, 307, 312-313
Зажимная скоба тройная, с металлической прижимной пластиной	, 307, 312
Зажимные клещи	, 265
Защитный колпачок для кабельного лотка лестничного типа	, 292, 298
Защитный колпачок для стойки US 3	, 263, 273, 280, 294
Защитный колпачок для стойки US 5	, 263, 280, 286, 294, 301

З

Защитный колпачок для стойки US 7	, 263, 286, 301
-----------------------------------	-----------------

К

Кабельная лента FBA-WI	, 256
Кабельные зажимы из металла, для 10 проводов	, 260
Кабельные зажимы из металла, для 14 проводов	, 316
Кабельные зажимы из металла, для 16 проводов	, 260
Кабельные зажимы из металла, для 18 проводов	, 316
Кабельный бандаж	, 264
Кабельный бандаж, водостойкий	, 264
Кабельный короб LKM 20030	, 322
Кабельный короб LKM 60100	, 322
Кабельный лоток MKS 60	, 261
Кабельный лоток RKS-Magic®	, 284
Кабельный лоток SKS	, 278
Кабельный лоток SKS 60	, 261
Кабельный лоток лестничного типа	, 292, 298
Картридж с 2-компонентным раствором	, 331
Картриджный пистолет Pyrosit	, 254
Клин HSM-NIK для прокладки дополнительного кабеля	, 252
Кольцо для защиты кромок кабельного короба LKM	, 322-323
Комплект огнестойких материалов Pyrosit FBS90	, 254
Комплект продольных соединителей	, 284
Комплект соединителей BSKH	, 273
Коническое сверло для пористого бетона	, 331
Концевая втулка для стальной армированной трубы, светло-серая	, 317
Концевая втулка для стальной армированной трубы, черная	, 318
Крепежный болт для разделительной полочки	, 293, 299
Крепежный уголок	, 306
Крестообразная секция	, 292, 298
Крышка неперфорированная	, 288
Крышка с поворотным фиксатором	, 288
Крышка Т-образного/крестового соединения, ширина 100 - 300 мм	, 289
Крышка Т-образного/крестового соединения, ширина 400 мм	, 289
Крышка угловой секции 90°, ширина 100 - 300 мм	, 288
Крышка угловой секции 90°, ширина 400 мм	, 289

Л

Ленточная скоба 12 мм	, 265
Ленточная скоба 7 мм	, 264

М

Маркировочная табличка	, 252-255, 257, 283, 289, 297, 303, 308, 318, 323, 326
Монтажная лента	, 265
Монтажный комплект	, 308, 315
Монтажный пистолет	, 331

Н

Настенный и опорный кронштейн AW 15	, 273, 281, 295
Настенный и опорный кронштейн AW 30	, 281, 287, 295, 301
Настенный и опорный кронштейн AW 30F	, 263
Настенный и опорный кронштейн AW 55	, 287, 301
Настенный и опорный кронштейн MAW 12	, 281, 295

О

Огнестойкая заглушка FBA-S	, 256
Огнестойкая мини-оболочка FBA-DR, пустая	, 257
Огнестойкая оболочка FBA-D для просверленного отверстия	, 257

О

Огнестойкая оболочка FBA-D для просверленного отверстия	, 257
Огнестойкая оболочка FBA-SR	, 257
Огнестойкая панель FPS-K	, 253
Огнестойкая панель FPS-P	, 253
Огнестойкая пена Pygosit FBS90	, 254
Огнестойкая подушка KBK	, 255
Огнестойкая проходка из сборных рамок FBA-F	, 256
Огнестойкая распределительная коробка FireBox V100E	, 326
Огнестойкая распределительная коробка FireBox V160E	, 326
Огнестойкая распределительная коробка FireBox V250E	, 326
Огнестойкая скоба	, 264, 282, 296, 302
Огнестойкая шпатлевка	, 308, 315
Огнестойкая шпатлевка FBA-SP в картридже	, 257
Огнестойкая шпатлевка FPS-SP в ведре	, 253
Огнестойкая шпатлевка FPS-SP в картридже	, 253
Огнестойкая шпатлевка HSM-SP в картридже	, 252
Огнестойкий винтовой анкер	, 270
Огнестойкий зажим кабельного короба LKM	, 322
Огнестойкий кабельный канал BSK I120/E90, внутренняя высота 105 мм	, 269
Огнестойкий кабельный канал BSK I120/E90, внутренняя высота 50 мм	, 269
Огнестойкий кабельный канал BSK I90/E30, внутренняя высота 105 мм	, 268
Огнестойкий кабельный канал BSK I90/E30, внутренняя высота 50 мм	, 268
Огнестойкий кабельный канал BSKH, внутренняя высота 105 мм	, 271
Огнестойкий кабельный канал BSKH, внутренняя высота 50 мм	, 271
Огнестойкий пеноблок FBA-B120	, 256
Огнестойкий пеноблок FBA-B200	, 256
Огнестойкий пеноблок FBA-BK для кабельного канала	, 256
Огнестойкий раствор BSK	, 270, 273
Огнестойкий сухой раствор HSM в ведре	, 252
Огнестойкий сухой раствор HSM в пакете	, 252
Огнестойкое покрытие FPS-A	, 253
Опорная пластина	, 313
Опорная пластина для группового крепления GRIP M 15	, 315
Опорная пластина для фасонной детали	, 293, 299

П

Панель KBK-FP из силикатного волокна	, 255
Пластиковая сетчатая втулка	, 331
Подвесная стойка US 3	, 273, 279, 294
Подвесная стойка US 5	, 262, 280, 285, 300
Подвесная стойка US 7	, 262, 286, 300
Потолочный анкер	, 330
Продольный соединитель	, 278, 293, 306
Продольный соединитель для разделительной полочки	, 299
Профильная рейка, шлиц 16,5 мм	, 312
Профильная рейка, шлиц 17 мм	, 312
Профильная рейка, шлиц 18 мм	, 312

Р

Разделительная планка	, 279, 285, 293, 299
Разделительная планка для крепления с помощью фиксатора	, 285
Разделительная планка, для кабельного канала с внутренней высотой 105 мм	, 274
Разделительная планка, для кабельного канала с внутренней высотой 50 мм	, 274

Р

Разделительная скоба BSK для потолочного монтажа	, 270
Разделительный уголок BSK для настенного монтажа	, 270
Распорка DSK 25	, 274, 281, 295
Распорка DSK 45	, 263, 281, 287, 295, 301
Распорка DSK 47	, 281, 287, 295, 301
Распорка DSK 61	, 263, 287, 302
Распорка для кабельного зажима	, 316
Распределительная пластина	, 293, 299

С

Скользящая гайка для крепления разделительных полочек	, 293, 299
Смесительная трубка Pygosit	, 254
Соединитель	, 261
Соединитель U-образной стойки	, 306
Соединительная муфта	, 282, 296, 302
Соединительная муфта для металлических труб, без резьбы, оцинкованная гальваническим методом	, 317
Соединительная муфта для металлических труб, без резьбы, оцинкованная методом горячего погружения	, 317
Соединительная муфта для металлических труб, без резьбы, с черным порошковым покрытием	, 316
Соединительная скоба	, 282, 296, 302
Соединительная скоба наклонная	, 282, 296
Стальная проволочная решетка KBK-SG	, 255
Стержень с резьбой	, 264, 274, 282, 296, 302
Стойка US 3	, 262, 273, 280, 294
Стойка US 5	, 262, 280, 286, 294, 300
Стойка US 7	, 286, 301
Стыковая планка	, 261, 279, 284
Стыковый соединитель кабельного короба LKM	, 322

Т

Т-образная секция	, 292, 298
Т-образная секция BSKH, внутренняя высота 105 мм	, 272
Т-образная секция BSKH, внутренняя высота 50 мм	, 271
Т-образное/крестовое соединение, ширина 100 - 300 мм	, 278, 284
Т-образное/крестовое соединение, ширина 400 - 500 мм	, 278
Т-образное/крестовое соединение, ширина 400 мм	, 284
Торцевая заглушка BSK I120/E90 для кабельного канала с внутренней высотой 105 мм	, 269
Торцевая заглушка BSK I120/E90 для кабельного канала с внутренней высотой 50 мм	, 269
Торцевая заглушка BSK I90/E30 для кабельного канала с внутренней стороной 105 мм	, 268
Торцевая заглушка BSK I90/E30 для кабельного канала с внутренней стороной 50 мм	, 268
Торцевая заглушка BSKH для кабельного канала с внутренней высотой 105 мм	, 272
Торцевая заглушка BSKH для кабельного канала с внутренней высотой 50 мм	, 271
Торцевая заглушка для кабельного короба LKM	, 323
Траверса	, 289
Траверса для стойки US 3	, 283, 297
Траверса для стойки US 5	, 283, 297, 303
Траверса для стойки US 5, регулируемая	, 303
Траверса для стойки US 7	, 303

Алфавитный указатель

Т

Траверса для стойки US 7, регулируемая	, 303
Траверса регулируемая	, 283, 289, 297
Траверса, облегченное исполнение	, 289
Труба без резьбы, оцинкованная гальваническим методом	, 317
Труба без резьбы, оцинкованная методом горячего погружения	, 317
Труба без резьбы, с черным порошковым покрытием	, 316

У

Угловая секция 90°	, 292, 298
Угловая секция 90°, ширина 100 - 300 мм	, 278, 284
Угловая секция 90°, ширина 400 - 500 мм	, 278
Угловая секция 90°, ширина 400 мм	, 284
Угловая секция BSKH 90°, внутренняя высота 105 мм	, 272
Угловая секция BSKH 90°, внутренняя высота 50 мм	, 271
Угловой соединитель	, 278
Универсальное сверло для дюбеля с внутренней резьбой	, 330
Уплотнитель BSK I90	, 269, 272
Уплотнительная лента BSK I120/E90	, 270
Уплотнительная лента BSK I90/E30	, 269, 272
Уплотнительная рамка BSK I90 для кабельного канала с внутренней высотой 105 мм	, 268
Уплотнительная рамка BSK I90 для кабельного канала с внутренней высотой 50 мм	, 268
Уплотнительная рамка BSKH I90 для кабельного канала с внутренней высотой 105 мм	, 272
Уплотнительная рамка BSKH I90 для кабельного канала с внутренней высотой 50 мм	, 271

Ф

Фасонная деталь кабельного короба LKM: внешний угол	, 322
Фасонная деталь кабельного короба LKM: внутренний угол	, 322
Фасонная деталь кабельного короба LKM: Т-образная секция	, 323
Фасонная кабельного короба LKM: плоский угол	, 323
Фиксатор	, 292, 298
Фиксатор для крепления разделительной полочки	, 285
Фиксатор для разгрузки кабеля от натяжения, внутренняя высота 115 мм	, 308, 314
Фиксатор для разгрузки кабеля от натяжения, внутренняя высота 175 мм	, 308, 314
Фиксатор крышки	, 288
Фиксатор монтажной ленты	, 265
Фиксатор, скользящая гайка для шлица шириной 18 мм	, 313
Фиксатор, скользящая гайка для шлица шириной до 17 мм	, 313

Ц

Центрирующая насадка для пористого бетона	, 331
---	-------

Ш

Шайба	, 264, 274, 288, 303, 323
Шайба 966	, 282, 296
Шайба 967	, 283, 297
Шайба для фиксации	, 313
Шайба с большим наружным диаметром	, 275
Шайба с большим наружным диаметром 964	, 287
Шайба с большим наружным диаметром DIN 440	, 288
Шестигранная гайка	, 264, 274, 282, 288, 296, 302

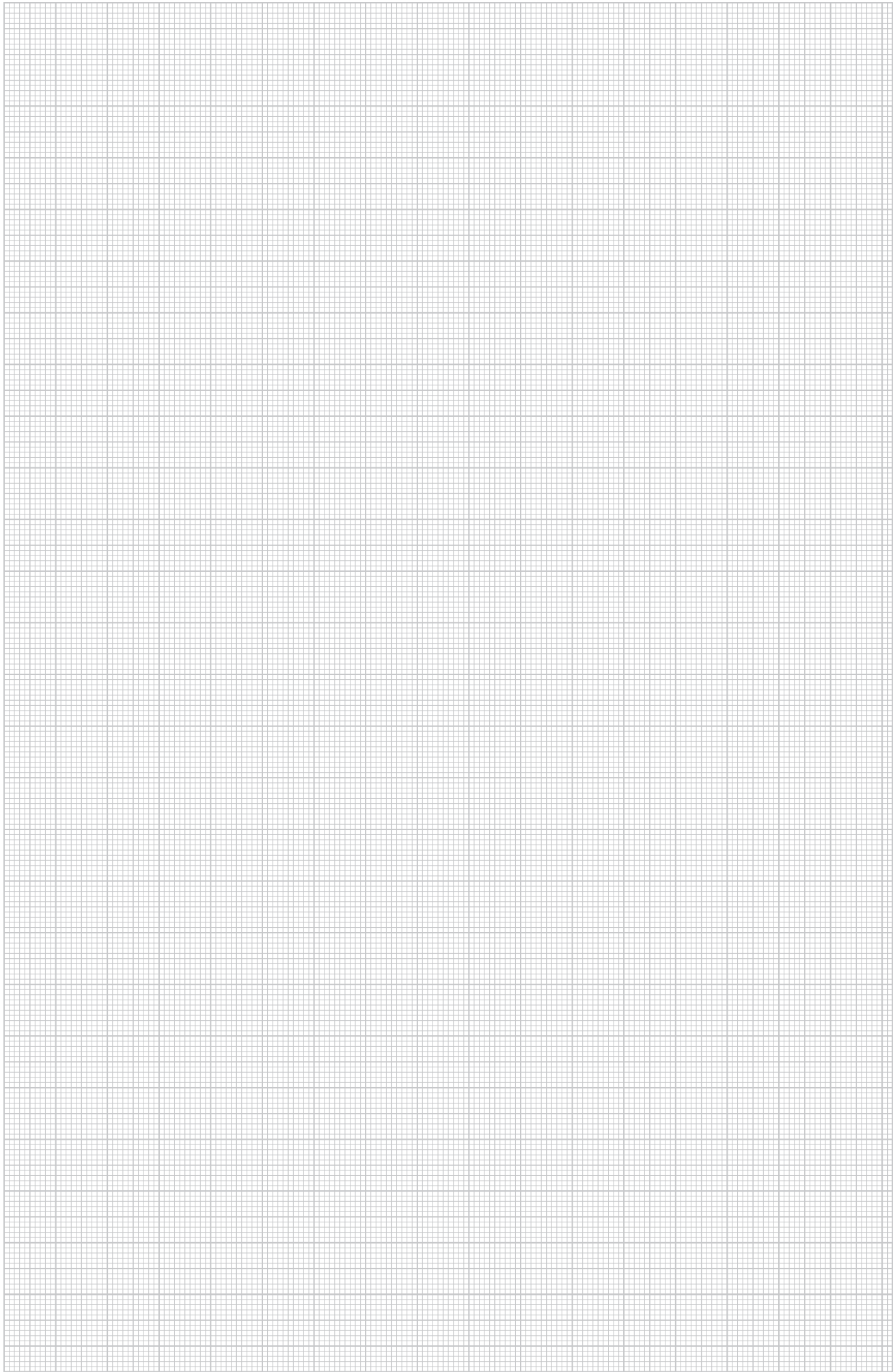

Указатель по артикульным номерам

Установка GTIN: Код страны 40 Код производителя 1219

Индивидуальный GTIN 5647589

GTIN	Арт.-№	Цена	Стр.	GTIN	Арт.-№	Цена	Стр.	GTIN	Арт.-№	Цена	Стр.	GTIN	Арт.-№	Цена	Стр.
5038290	1104 26 8	€/100 шт.	312	5115694	1360 48 5	€/100 шт.	314	5036616	2204 00 0	€/100 шт.	260	6959723	6010 00 8	€/м	306
5038351	1104 28 4		312	5115755	1360 50 7		314	5210672	2204 01 0		260	6959785	6010 01 6		306
5836353	1104 29 2		312	5115878	1360 60 4		314					6959846	6010 02 4		306
5038412	1104 30 6		312	5569114	1360 63 9		314	5044970	2205 09 7		316	6959907	6010 10 5		306
		€/100 м										6959969	6010 11 3		306
5038771	1104 50 0		312	5116110	1361 20 1		314	5863953	2207 02 8		260	6960026	6010 12 1		306
				5116172	1361 23 6		314	5798798	2207 03 6		260				
5047599	1119 65 6		312	5116233	1361 29 5		314	5022497	2207 06 0		260			€/шт.	
				5116295	1361 38 4		314	5864011	2207 18 4		315	6446896	6018 50 5		306
5050230	1121 97 9		312	5116356	1361 48 1		314								
				5116417	1361 51 1		314	5253396	3141 20 9		264	6014538	6019 52 8		306
		€/100 шт.		5116479	1361 61 9		314	5253457	3141 30 6		264				
5053415	1143 06 9		293	5116530	1361 63 5		314								
												6379392	6040 40 3		278
5053712	1144 10 3		313					5254836	3153 09 6		293	6379453	6040 43 8		278
				5445791	2002 57 1		326					6379514	6040 44 6		278
5054559	1146 50 5		313	5738374	2002 57 5		326								
				5445807	2002 57 8		326	5255437	3156 14 1		313	6050475	6043 21 6		278
5062714	1156 00 4		307	5738381	2002 58 0		326					6050536	6043 22 4		278
5062776	1156 01 2		307	5738398	2002 58 2		326					6050598	6043 23 2		278
5062837	1156 02 0		307	5445845	2002 58 5		326	5257356	3160 75 0		281				
5062899	1156 03 9		307											€/м	
5062950	1156 04 7		307	5651727	2012 70 9		326	5258131	3163 11 3		282	5390879	6047 61 1		284
5063018	1156 05 5		307									5391203	6047 63 8		284
5063070	1156 06 3		307	5651734	2012 73 3		326					5391210	6047 65 4		284
5063131	1156 07 1		307					5275299	3195 22 8		275	5391227	6047 68 9		284
5063193	1156 09 8		307			€/100 м									
5063254	1156 10 1		307	5246275	2047 30 5		317					6057979	6052 09 6		288
5063315	1156 12 8		307	5069270	2047 30 6		317	5298151	3400 08 5		288	6029716	6052 10 3		288
5063377	1156 13 6		307	5246282	2047 30 8		317	5298212	3400 10 7		264	6058150	6052 20 7		288
5063438	1156 14 4		307	5069287	2047 30 9		317	5298274	3400 12 3		264	6030071	6052 21 0		288
5063490	1156 15 2		307	5246299	2047 31 1		317					6058273	6052 30 4		288
5063551	1156 16 0		307	5069294	2047 31 2		317					6031399	6052 30 7		288
5494836	1156 17 9		307	5246305	2047 31 4		317	5300137	3402 09 6		264	6058396	6052 40 1		288
5494898	1156 18 7		307	5069300	2047 31 5		317	5300199	3402 12 6		264	6031511	6052 40 5		288
5494959	1156 19 5		307	5246312	2047 31 7		317	5300311	3402 20 7		283				
5958703	1156 20 9		307	5069331	2047 31 8		317					6059713	6055 20 6		261
5958765	1156 24 1		307	5246329	2047 32 0		317					6059775	6055 30 3		261
5958826	1156 26 8		307	5069348	2047 32 1		317	5867913	3403 02 5		275	6059836	6055 40 0		261
5958888	1156 27 6		307	5246336	2047 32 3		317	5868095	3403 08 4		323				
5958949	1156 28 4		307	5069355	2047 32 4		317	5868217	3403 12 2		287				
						€/100 шт.						6060191	6056 10 5		278
5498254	1158 00 7		307	5152996	2047 36 5		317					6060252	6056 20 2		261
5498315	1158 01 5		307	5153009	2047 36 6		317	5437376	3488 29 2		331	6060313	6056 29 6		261
5498377	1158 02 3		307	5153047	2047 36 7		317	5437383	3488 29 8		331	6060375	6056 40 7		261
5498438	1158 03 1		307	5153054	2047 36 8		317			€/шт.		6060436	6056 50 4		261
5498490	1158 05 8		307	5153061	2047 36 9		317	5319276	3488 40 3		331	6060498	6056 60 1		261
5498551	1158 06 6		307	5153108	2047 37 0		317			€/100 шт.					
5498612	1158 07 4		307	5153115	2047 37 1		317	5437437	3488 45 2		331	6062959	6062 03 2		274
5498674	1158 08 2		307	5380986	2047 45 5		317	5714255	3488 46 2		331				
5498735	1158 09 0		307	5380993	2047 45 6		317	5437444	3488 46 4		331	6063079	6062 06 7		279
5498797	1158 10 4		307	5381006	2047 45 7		317	5437468	3488 51 5		331	6063192	6062 11 3		274
5498858	1158 11 2		307	5381037	2047 45 8		317			€/шт.					
5498919	1158 12 0		307	5381044	2047 45 9		317	5437499	3488 52 5		331	6599899	6062 28 8		285
				5381051	2047 46 0		317	5318910	3488 52 7		331			€/100 шт.	
5082033	1195 79 4		313	5381068	2047 46 1		317					6599950	6062 29 6		285
5082095	1195 80 8		313			€/100 м				€/100 шт.					
5082156	1195 81 6		313	5621720	2047 52 0		316	5454038	3492 03 6		330	6441372	6065 60 0		288
5082217	1195 82 4		313	5621737	2047 52 1		316	5454090	3492 06 0		330				
5082279	1195 83 2		313	5621744	2047 52 2		316	5454151	3492 09 5		330			€/шт.	
5082330	1195 84 0		313	5621751	2047 52 3		316			€/шт.		6065295	6067 06 9		293
5082392	1195 85 9		313	5621768	2047 52 4		316	5454397	3492 33 8		330				
5082453	1195 86 7		313	5621775	2047 52 5		316	5454458	3492 36 2		330	6065417	6067 09 3		278
5082514	1195 87 5		313	5621782	2047 52 6		316	5454519	3492 39 7		330	6065530	6067 11 5		261
5237853	1195 88 3		313			€/100 шт.		5454212	3492 62 1		330				
				5621867	2047 53 6		316	5454274	3492 66 4		330	6066797	6068 15 4		284
5114499	1360 05 1		314	5621874	2047 53 7		316	5454335	3492 69 9		330	6066919	6068 17 0		284
5114550	1360 08 6		314	5621881	2047 53 8		316					6066971	6068 18 9		284
5114611	1360 10 8		314	5621898	2047 53 9		316			€/100 шт.		6067039	6068 19 7		284
5114673	1360 12 4		314	5621904	2047 54 0		316	5963929	3498 10 7		323				
5114734	1360 14 0		314	5621911	2047 54 1		316	5963981	3498 12 3		332				
5114796	1360 15 9		314	5621928	2047 54 2		316	5964049	3498 15 8		332			€/м	
5114857	1360 16 7		314	5490753	2047 81 0		317	5964100	3498 20 4		332	5299639	6207 50 1		292
5114918	1360 18 3		314	5490692	2047 82 9		317	5693178	3498 26 0		332	5299646	6207 50 5		292
5114970	1360 20 5		314	5490630	2047 83 7		317	5964162	3498 26 3		332	5299684	6207 50 9		292
5115038	1360 22 1		314	5487692	2047 85 3		317	5519973	3498 27 1		270	6705559	6207 92 8		298
5115090	1360 24 8		314	5037699	2047 86 1		317	5461890	3498 42 5		330	6705610	6207 93 2		298
5115151	1360 26 4		314	5037637	2047 88 8		317								

Указатель по артикульным номерам

GTIN	Арт.-№	Цена	Стр.	GTIN	Арт.-№	Цена	Стр.	GTIN	Арт.-№	Цена	Стр.	GTIN	Арт.-№	Цена	Стр.
6143719	6211 22 4	€/шт.	292	6959181	6340 93 8	€/шт.	262	6650590	6417 02 7	€/шт.	263	6142392	7202 56 3	€/шт.	256
6143771	6211 23 2		292	6601752	6340 94 6		262	6650651	6417 04 3		263	6142453	7202 56 7		256
6143832	6211 24 0		292	6043927	6340 95 0		262	6650712	6417 07 8		263	6142514	7202 57 1		256
6143894	6211 25 9		298	6044047	6340 95 4		280	6650774	6417 09 4		263	6142576	7202 57 5		256
				6044160	6340 95 8		280	6650835	6417 11 6		263	6142637	7202 57 9		256
6150915	6213 72 3		292	6284177	6340 96 2		280					6142699	7202 58 6		257
6150977	6213 73 1		292	6437597	6340 96 6		280	6204311	6418 19 8		264	5428336	7202 61 3		257
6151035	6213 75 8		292	6437658	6340 97 0		280					5428343	7202 61 7		257
6151097	6213 76 6		298							€/100 шт.		6142811	7202 62 4		257
								6437474	6418 25 0		274	6142934	7202 62 8		257
6152353	6214 22 3		292	6536771	6341 52 7		262	6518470	6418 25 2		263	6144013	7202 66 0		256
6152414	6214 23 1		292	6536719	6341 53 5		262	6204434	6418 28 7		287	6460991	7202 70 9		255
6152476	6214 25 8		292	6536658	6341 54 3		262	6204496	6418 29 5		287	6460878	7202 72 5		255
6152537	6214 26 6		298	6536597	6341 55 1		262	6204557	6418 31 7		263	6460755	7202 74 1		255
				6536535	6341 57 8		262					6449774	7202 90 3		255
6163397	6220 43 6		293	6536474	6341 58 6		262			€/шт.		6449712	7202 91 1		255
6163458	6220 44 4		293	6536412	6341 59 4		262	6204731	6418 55 4		287	6449651	7202 96 2		255
6163519	6220 45 2		293	6536351	6341 60 8		262	6204793	6418 57 0		287	6449590	7202 97 0		255
6163571	6220 46 0		299	6536290	6341 61 6		262	6204854	6418 59 7		287				
				6536238	6341 62 4		262								
6164530	6221 07 6		292	6536177	6341 63 2		262					5693345	7203 10 0	€/100 шт.	264
6976881	6221 46 7		296					6206599	6419 70 4		287	5693352	7203 10 2		264
								6206711	6419 72 0		281	5693369	7203 10 4		264
5668008	6222 53 7	€/пара	292	6221776	6342 30 2		273	6206773	6419 74 7		281	5693376	7203 10 6		264
				6222018	6342 30 4		262	6206834	6419 76 3		281	5693383	7203 10 8		265
		€/шт.		6222070	6342 30 6		262	6206896	6419 79 8		281	5693390	7203 11 0		265
6555857	6222 94 3		293	6222315	6342 30 8		280					5693406	7203 11 2		265
6555918	6222 95 1		293	6222377	6342 31 0		280	6207077	6420 65 6		281	5693413	7203 11 4		265
6555970	6222 97 8		293	6222438	6342 31 2		280	6207138	6420 66 4		273			€/шт.	265
				6222490	6342 31 4		280	6207190	6420 68 0		273	5693420	7203 12 0		265
				6222510	6342 31 6		280	6207251	6420 71 0		273	5693437	7203 13 0		265
		€/м		6223572	6342 31 8		280	6207312	6420 74 5		273			€/100 шт.	265
6118878	6246 97 4		322	6223633	6342 32 8		280	6207374	6420 78 8		281	5693444	7203 13 2		265
				6224296	6342 33 8		280					5726425	7203 13 4		265
6312139	6247 11 3		322					6636853	6424 71 6		281			€/шт.	264
		€/шт.		6224470	6342 35 1		273	6636976	6424 73 2		281	5706434	7203 16 0		264
6118991	6247 43 4		322	6224531	6342 35 3		273	6637034	6424 74 0		281				
6315314	6247 46 6		322	6224593	6342 35 5		273	6637096	6424 75 9		281	6263653	7205 10 4		252
				6224654	6342 35 7		273					5010661	7205 42 2		283
6312559	6248 00 4		323	6224715	6342 35 9		273	6211630	7001 29 0		278	5448259	7205 42 5		252
6312979	6248 06 3		322	6224777	6342 36 2		273	6211692	7001 30 4		278				
6313396	6248 14 4		322	6225019	6342 36 4		273					6263899	7206 03 8		252
6317837	6248 20 9		323	6225071	6342 36 6		273	6212897	7002 39 4		278	6263950	7206 05 4		252
6575596	6248 30 6		323	6225132	6342 36 8		273	6212958	7002 41 6		278	6264070	7206 10 0		252
				6225378	6342 37 0		273					6264131	7206 20 8		252
6018710	6249 84 4		322	6225439	6342 37 2		273	6079971	7070 20 5		279				
5020325	6249 85 2		323					6094882	7070 21 3		261	5650904	7208 22 1		254
5685081	6249 88 1		322					6094943	7070 21 7		261	5650911	7208 22 5		254
				6340217	6348 87 4		283	6095001	7070 22 1		261	5650928	7208 22 9		254
				6168910	6348 90 4		283	6095063	7070 22 5		261			€/т.е.	254
5668039	6338 45 8		263	6901456	6348 92 0		283	6095186	7070 23 3		261	5650935	7208 23 3		254
5668046	6338 46 2		263												
				6191413	6349 10 2		289	6231072	7083 10 6		279			€/м	
5668060	6338 49 7		263	6191475	6349 15 3		289	6231195	7083 20 3		261	6024834	7215 15 0		268
								6231256	7083 30 0		261	6024957	7215 15 4		268
6187218	6339 21 2		262	6501731	6364 94 2		282	6231317	7083 40 8		261	6025077	7215 15 8		268
6187270	6339 22 0		262					6231379	7083 50 5		261	6025190	7215 16 2		268
6187331	6339 23 9		262	6469819	6365 02 7		282	6231492	7083 60 2		261	6025312	7215 16 6		268
6187393	6339 24 7		262									5077800	7215 17 3		271
6187454	6339 25 5		262									5077817	7215 17 7		271
6187515	6339 26 3		262									5077824	7215 18 1		271
6187577	6339 27 1		262	6199815	6406 12 2	€/100 шт.	261	6249015	7128 42 8		289	5077824	7215 18 1		271
6187638	6339 29 8		262					6249077	7128 44 4		289	5077855	7215 18 5		271
				6199877	6406 15 7		279	6249138	7128 46 0		289	5077862	7215 18 9		271
								6249190	7128 48 7		289	6645794	7215 21 0		269
6187690	6340 01 6		286	6199990	6406 20 3		261					6645855	7215 21 6		269
6187751	6340 03 2		286	6200054	6406 25 4		307	6250752	7129 61 0		288	6887477	7215 22 2		269
6187812	6340 05 9		286	6201259	6406 96 3		307	6250813	7129 63 7		288	6887538	7215 22 8		269
6187874	6340 07 5		286					6250875	7129 65 3		288	6887590	7215 23 4		269
6187935	6340 09 1		286	6201433	6407 04 8		307	6250936	7129 68 8		289			€/шт.	268
6187997	6340 11 3		286	5354956	6407 52 1		293					5430360	7215 25 0		268
6188055	6340 14 8		286	6201914	6407 56 0		307					5430384	7215 25 2		268
6188116	6340 16 4		286					5448235	7202 26 5		264	5430391	7215 25 4		268
6188178	6340 18 0		286					6141555	7202 27 0		253	5430407	7215 25 6		268
6188239	6340 19 9		286	6479955	6408 70 2		313	6141616	7202 27 4		253	5430414	7215 25 8		268
6188291	6340 20 2		286	6480074	6408 72 9		288	6141678	7202 27 8		253	5430421	7215 27 0		269
6188352	6340 21 0		286	6480135	6408 73 7		288	5466970	7202 28 1		253	5430438	7215 27 2		269
6188413	6340 22 9		286					6141739	7202 28 2		2				

Указатель по артикульным номерам

GTIN	Арт.-№	Цена	Стр.
		€/100 шт.	
6896479	7215 36 8		270
6896530	7215 37 4		270
		€/шт.	
5077879	7215 38 1		273
5077886	7215 38 5		273
5077916	7215 38 9		273
5077923	7215 39 5		272
		€/100 шт.	
6887651	7215 40 0		269
6887774	7215 41 2		270
		€/шт.	
6025558	7215 42 3		269
6645978	7215 43 2		270
6779055	7215 45 2		269
6779116	7215 45 8		269
6888214	7215 50 0		270
6025923	7215 53 3		268
6026043	7215 53 7		268
6026166	7215 54 1		268
6026289	7215 54 5		268
6026401	7215 54 9		268
5077930	7215 57 0		271
5077947	7215 57 4		271
5077978	7215 57 8		271
5077985	7215 58 2		272
5077992	7215 58 6		272
5430490	7215 59 0		271
5430506	7215 59 2		271
5430537	7215 59 4		271
5430544	7215 59 6		272
5430551	7215 59 8		272
5084242	7215 60 2		271
5084273	7215 60 6		271
5084280	7215 61 0		271
5084297	7215 61 4		272
5084303	7215 61 8		272
5084334	7215 63 1		271
5084341	7215 63 5		271
5084358	7215 63 9		271
5084365	7215 64 3		272
5084396	7215 64 7		272
5447429	7215 70 1		308
5447436	7215 70 5		308
5447443	7215 70 8		308
5447450	7215 71 2		308
5447467	7215 71 5		308
5447474	7215 71 8		308
5447481	7215 72 5		308
5447498	7215 72 9		308
5447504	7215 74 1		308
5447511	7215 74 5		308

Указатель по типам

Установка GTIN: Код страны 40 Код производителя 1219

Индивидуальный GTIN 5647589

Тип	Размер/описание/материал	GTIN	Арт.-№	Цена	Стр.	Тип	Размер/описание/материал	GTIN	Арт.-№	Цена	Стр.		
129 M16	M16 светло-серый / Полиэтилен	5490753	2047 81 0	€/100 шт.	317	2031 LW15	/ шт. / FS	5864011	2207 18 4	€/100 шт.	315		
129 M16 SW	M16 черный / Полиэтилен	5468851	2047 93 4		318	2031 M 15 FS	50 / шт. / FS	5863953	2207 02 8		260		
129 M20	M20 светло-серый / Полиэтилен	5490692	2047 82 9		317	2031 M 15 FS	50 / шт. / FS	5863953	2207 02 8		315		
129 M20 SW	M20 черный / Полиэтилен	5468912	2047 94 2		318	2031 M 30 FS	25 / шт. / FS	5798798	2207 03 6		260		
129 M25	M25 светло-серый / Полиэтилен	5490630	2047 83 7		317	2031 M 30 FS	25 / шт. / FS	5798798	2207 03 6		315		
129 M25 SW	M25 черный / Полиэтилен	5468974	2047 95 0		318	2031 M 70 FS	10 / шт. / FS	5022497	2207 06 0		260		
129 M32	M32 светло-серый / Полиэтилен	5487692	2047 85 3		317	2031 M 70 FS	10 / шт. / FS	5022497	2207 06 0		315		
129 M32 SW	M32 черный / Полиэтилен	5469155	2047 96 9		318								
129 M40	M40 светло-серый / Полиэтилен	5037699	2047 86 1		317	2033 D 15x3 G	156,4 / шт. / G	5044970	2205 09 7		316		
129 M40 SW	M40 черный / Полиэтилен	5469216	2047 97 7		318	2033 M	25 / V2A	5036616	2204 00 0		260		
129 M50	M50 светло-серый / Полиэтилен	5037637	2047 88 8		317	2033 M	25 / V2A	5036616	2204 00 0		316		
129 M50 SW	M50 черный / Полиэтилен	5469278	2047 98 5		318								
129 M63	M63 светло-серый / Полиэтилен	5037576	2047 89 6		317	2034 M	50 / V2A	5210672	2204 01 0		260		
129 M64 SW	M63 черный / Полиэтилен	5469339	2047 99 3		318	2034 M	50 / V2A	5210672	2204 01 0		316		
							2056 M 100 FT	90-100 107 / шт. / FT	5063551		1156 16 0		307
341 M6X10 G	M6 10 / шт. / G	5254836	3153 09 6		293	2056 M 100 FT	90-100 107 / шт. / FT	5063551	1156 16 0			312	
341 M6X10 G	M6 10 / шт. / G	5254836	3153 09 6		299	2056 M 12 FT	8-12 16 / шт. / FT	5062714	1156 00 4			307	
							2056 M 12 FT	8-12 16 / шт. / FT	5062714		1156 00 4		312
							2056 M 16 FT	12-16 20 / шт. / FT	5062776		1156 01 2		307
342 M6X16 G	M6 16 / шт. / G	5255437	3156 14 1		313	2056 M 16 FT	12-16 20 / шт. / FT	5062776	1156 01 2			312	
							2056 M 22 FT	16-22 27 / шт. / FT	5062837		1156 02 0		307
							2056 M 22 FT	16-22 27 / шт. / FT	5062837		1156 02 0		312
732 10 GTP	9-10 1 / шт. / GTP	5114611	1360 10 8		314	2056 M 28 FT	22-28 33 / шт. / FT	5062899	1156 03 9			307	
732 12 GTP	10,5-12 1 / шт. / GTP	5114673	1360 12 4		314	2056 M 28 FT	22-28 33 / шт. / FT	5062899	1156 03 9			312	
732 14 GTP	12,5-14 1 / шт. / GTP	5114734	1360 14 0	314	2056 M 34 FT	28-34 39 / шт. / FT	5062950	1156 04 7		307			
732 15 GTP	13,5-15 1 / шт. / GTP	5114796	1360 15 9	314	2056 M 34 FT	28-34 39 / шт. / FT	5062950	1156 04 7		312			
732 16 GTP	14,5-16 1 / шт. / GTP	5114857	1360 16 7	314	2056 M 40 FT	34-40 45 / шт. / FT	5063018	1156 05 5		307			
732 18 GTP	16,5-18 1 / шт. / GTP	5114918	1360 18 3	314	2056 M 40 FT	34-40 45 / шт. / FT	5063018	1156 05 5		312			
732 20 GTP	18,5-20 1 / шт. / GTP	5114970	1360 20 5	314	2056 M 46 FT	40-46 51 / шт. / FT	5063070	1156 06 3		307			
732 22 GTP	20-22 1 / шт. / GTP	5115038	1360 22 1	314	2056 M 46 FT	40-46 51 / шт. / FT	5063070	1156 06 3		312			
732 24 GTP	22-24 1 / шт. / GTP	5115090	1360 24 8	314	2056 M 52 FT	46-52 57 / шт. / FT	5063131	1156 07 1		307			
732 26 GTP	24-26 1 / шт. / GTP	5115151	1360 26 4	314	2056 M 52 FT	46-52 57 / шт. / FT	5063131	1156 07 1		312			
732 28 GTP	26-28 1,5 / шт. / GTP	5115212	1360 28 0	314	2056 M 58 FT	52-58 64 / шт. / FT	5063193	1156 09 8		307			
732 30 GTP	28-30 1,5 / шт. / GTP	5115274	1360 30 2	314	2056 M 58 FT	52-58 64 / шт. / FT	5063193	1156 09 8		312			
732 33 GTP	31-33 1,5 / шт. / GTP	5115335	1360 33 7	314	2056 M 64 FT	58-64 70 / шт. / FT	5063254	1156 10 1		307			
732 35 GTP	33-35 1,5 / шт. / GTP	5115397	1360 35 3	314	2056 M 64 FT	58-64 70 / шт. / FT	5063254	1156 10 1		312			
732 38 GTP	36-38 1,5 / шт. / GTP	5115458	1360 38 8	314	2056 M 70 FT	64-70 76 / шт. / FT	5063315	1156 12 8		307			
732 40 GTP	38-40 1,5 / шт. / GTP	5115519	1360 39 6	314	2056 M 70 FT	64-70 76 / шт. / FT	5063315	1156 12 8		312			
732 42 GTP	40-42 1,5 / шт. / GTP	5115571	1360 42 6	314	2056 M 76 FT	70-76 82 / шт. / FT	5063377	1156 13 6		307			
732 45 GTP	43-45 1,5 / шт. / GTP	5115632	1360 45 0	314	2056 M 76 FT	70-76 82 / шт. / FT	5063377	1156 13 6		312			
732 48 GTP	46-48 1,5 / шт. / GTP	5115694	1360 48 5	314	2056 M 82 FT	76-82 88 / шт. / FT	5063438	1156 14 4		307			
732 50 GTP	48-50 1,5 / шт. / GTP	5115755	1360 50 7	314	2056 M 82 FT	76-82 88 / шт. / FT	5063438	1156 14 4		312			
732 6 GTP	5-6 1 / шт. / GTP	5114499	1360 05 1	314	2056 M 90 FT	82-90 97 / шт. / FT	5063490	1156 15 2		307			
732 60 GTP	58-60 1,5 / шт. / GTP	5115878	1360 60 4	314	2056 M 90 FT	82-90 97 / шт. / FT	5063490	1156 15 2		312			
732 63 GTP	61-63 1,5 / шт. / GTP	5569114	1360 63 9	314	2056 M2 12 FT	8-12 16 / шт. / FT	5494836	1156 17 9		307			
732 8 GTP	7-8 1 / шт. / GTP	5114550	1360 08 6	314	2056 M2 12 FT	8-12 16 / шт. / FT	5494836	1156 17 9		312			
						2056 M2 16 FT	12-16 20 / шт. / FT	5494898	1156 18 7		307		
733 21 G	19-21 6,5 x 10 / шт. / G	5116110	1361 20 1	314	2056 M2 16 FT	12-16 20 / шт. / FT	5494898	1156 18 7		312			
733 23 G	21-23 6,5 x 10 / шт. / G	5116172	1361 23 6	314	2056 M2 22 FT	16-22 27 / шт. / FT	5494959	1156 19 5		307			
733 29 G	24-29 6,5 x 10 / шт. / G	5116233	1361 29 5	314	2056 M2 22 FT	16-22 27 / шт. / FT	5494959	1156 19 5		312			
733 38 G	30-38 6,5 x 10 / шт. / G	5116295	1361 38 4	314	2056 M2 28 FT	22-28 33 / шт. / FT	5958703	1156 20 9		307			
733 48 G	39-48 6,5 x 10 / шт. / G	5116356	1361 48 1	314	2056 M2 28 FT	22-28 33 / шт. / FT	5958703	1156 20 9		312			
733 54 G	48-54 6,5 x 14 / шт. / G	5116417	1361 51 1	314	2056 M3 12 FT	8-12 16 / шт. / FT	5958765	1156 24 1		307			
733 61 G	53-61 6,5 x 14 / шт. / G	5116479	1361 61 9	314	2056 M3 12 FT	8-12 16 / шт. / FT	5958765	1156 24 1		312			
733 63 G	63-63 8 x 18 / шт. / G	5116530	1361 63 5	314	2056 M3 16 FT	12-16 20 / шт. / FT	5958826	1156 26 8		307			
						2056 M3 16 FT	12-16 20 / шт. / FT	5958826	1156 26 8		312		
						2056 M3 22 FT	16-22 27 / шт. / FT	5958888	1156 27 6		307		
964 M4 G15 G	M4 15-15 / шт. / G	5867913	3403 02 5	275	2056 M3 22 FT	16-22 27 / шт. / FT	5958888	1156 27 6		312			
964 M6 G25 G	M6 25-25 / шт. / G	5868095	3403 08 4	323	2056 M3 28 FT	22-28 33 / шт. / FT	5958949	1156 28 4		307			
964 M8 G20 G	M8 20-20 / шт. / G	5868217	3403 12 2	287	2056 M3 28 FT	22-28 33 / шт. / FT	5958949	1156 28 4		312			
						2056U M 12 FT	8-12 16 / шт. / FT	5498254	1158 00 7		307		
						2056U M 12 FT	8-12 16 / шт. / FT	5498254	1158 00 7		313		
966 M10 G	M10 20 / шт. / G	5300137	3402 09 6	264	2056U M 16 FT	12-16 20 / шт. / FT	5498315	1158 01 5		307			
966 M10 G	M10 20 / шт. / G	5300137	3402 09 6	274	2056U M 16 FT	12-16 20 / шт. / FT	5498315	1158 01 5		313			
966 M10 G	M10 20 / шт. / G	5300137	3402 09 6	282	2056U M 22 FT	16-22 27 / шт. / FT	5498377	1158 02 3		307			
966 M10 G	M10 20 / шт. / G	5300137	3402 09 6	288	2056U M 22 FT	16-22 27 / шт. / FT	5498377	1158 02 3		313			
966 M10 G	M10 20 / шт. / G	5300137	3402 09 6	296	2056U M 28 FT	22-28 33 / шт. / FT	5498438	1158 03 1		307			
966 M10 G	M10 20 / шт. / G	5300137	3402 09 6	303	2056U M 28 FT	22-28 33 / шт. / FT	5498438	1158 03 1		313			
966 M12 G	M12 24 / шт. / G	5300199	3402 12 6	264	2056U M 34 FT	28-34 39 / шт. / FT	5498490	1158 05 8		307			
966 M12 G	M12 24 / шт. / G	5300199	3402 12 6	282	2056U M 34 FT	28-34 39 / шт. / FT	5498490	1158 05 8		313			
966 M12 G	M12 24 / шт. / G	5300199	3402 12 6	296	2056U M 40 FT	34-40 45 / шт. / FT	5498551	1158 06 6		307			
966 M12 G	M12 24 / шт. / G	5300199	3402 12 6	303	2056U M 40 FT	34-40 45 / шт. / FT	5498551	1158 06 6		313			
						2056U M 46 FT	40-46 51 / шт. / FT	5498612	1158 07 4		307		
967 M6 G	M6 28 / шт. / G	5300311	3402 20 7	283	2056U M 46 FT	40-46 51 / шт. / FT	5498612	1158 07 4		313			
967 M6 G	M6 28 / шт. / G	5300311	3402 20 7	297	2056U M 52 FT	46-52 57 / шт. / FT	5498674	1158 08 2		307			
						2056U M 52 FT	46-52 57 / шт. / FT	5498674	1158 08 2		313		
						2056U M 58 FT	52-58 64 / шт. / FT	5498735	1158 09 0		307		
1268 L 200 FS	200 1,25 / шт. / FS	5038290	1104 26 8	312	2056U M 58 FT	52-58 64 / шт. / FT	5498735	1158 09 0		313			
						2056U M 64 FT	58-64 70 / шт. / FT	5498797	1158 10 4		307		
1268 L 2M FS	2000 1,25 / шт. / FS	5038771	1104 50 0	312	2056U M 64 FT	58-64 70 / шт. / FT	5498797	1158 10 4		313			
						2056U M 70 FT	64-70 76 / шт. / FT	5498858	1158 11 2		307		
1268 L 300 FS	300 1,25 / шт. / FS	5038351	1104 28 4	312	2056U M 70 FT	64-70 76 / шт. / FT	5498858	1158 11 2		313			
1268 L 400 FS	400 1,25 / шт. / FS	5836353	1104 29 2	312	2056U M 76 FT	70-76 82 / шт. / FT	5498919	1158 12 0		307			
1268 L 500 FS	500 1,25 / шт. / FS	5038412	1104 30 6	312	2056U M 76 FT	70-76 82 / шт. / FT	5498919	1158 12 0		313			

Тип	Размер/описание/материал	GTIN	Арт.-№	Цена	Стр.	Тип	Размер/описание/материал	GTIN	Арт.-№	Цена	Стр.			
2058 LW 10	6-10 / шт. / FS	5082033	1195 79 4	€/100 шт.	313	AW 55 21 FT	21090/ шт. / FT	6204731	6418 55 4	€/шт.	287			
2058 LW 14	10-14 / шт. / FS	5082095	1195 80 8		313	AW 55 21 FT	21090/ шт. / FT	6204731	6418 55 4		301			
2058 LW 20	14-20 / шт. / FS	5082156	1195 81 6		313	AW 55 31 FT	310110/ шт. / FT	6204793	6418 57 0		287			
2058 LW 26	20-26 / шт. / FS	5082217	1195 82 4		313	AW 55 41 FT	410130/ шт. / FT	6204854	6418 59 7		287			
2058 LW 32	26-32 / шт. / FS	5082279	1195 83 2		313									
2058 LW 38	32-38 / шт. / FS	5082330	1195 84 0		313	AW30F21 FT	210/ шт. / FT	6650590	6417 02 7		263			
2058 LW 44	38-44 / шт. / FS	5082392	1195 85 9		313	AW30F31 FT	310/ шт. / FT	6650651	6417 04 3		263			
2058 LW 50	44-50 / шт. / FS	5082453	1195 86 7		313	AW30F41 FT	410/ шт. / FT	6650712	6417 07 8		263			
2058 LW 56	50-56 / шт. / FS	5082514	1195 87 5		313	AW30F51 FT	510/ шт. / FT	6650774	6417 09 4		263			
2058 LW 62	56-62 / шт. / FS	5237853	1195 88 3		313	AW30F61 FT	610/ шт. / FT	6650835	6417 11 6		263			
2068 L 2M FT	20001,5/ шт. / FT	5047599	1119 65 6		€/100 м	312					€/100 шт.		326	
								B 100 E 4-5	/ UF					5445791
2078 M10 1M G	M10 10/ шт. / G	5253396	3141 20 9		€/100 шт.	264	B 160 E 10-5	/ UF	5445807		2002 57 8	€/шт.	326	
2078 M10 1M G	M10 10/ шт. / G	5253396	3141 20 9			274	B 160 E 4-7	/ UF	5738374		2002 57 5			326
2078 M10 1M G	M10 10/ шт. / G	5253396	3141 20 9			282								
2078 M10 1M G	M10 10/ шт. / G	5253396	3141 20 9	296		B 250 E 10-6	/ UF	5738398	2002 58 2	326				
2078 M10 1M G	M10 10/ шт. / G	5253396	3141 20 9	302		B 250 E 16-5	/ UF	5445845	2002 58 5	326				
2078 M12 1M G	M12 12/ шт. / G	5253457	3141 30 6	264		B 250 E 4-8	/ UF	5738381	2002 58 0	326				
2078 M12 1M G	M12 12/ шт. / G	5253457	3141 30 6	282										
2078 M12 1M G	M12 12/ шт. / G	5253457	3141 30 6	296										
2078 M12 1M G	M12 12/ шт. / G	5253457	3141 30 6	302										
							BEB 100 FS	100/ шт. / FS	6231072	7083 10 6	279			
							BEB 100 FS	100/ шт. / FS	6231072	7083 10 6	285			
4758 4.0X20	420/ шт. / GGP	5275299	3195 22 8	€/шт.		275	BEB 200 FS	200/ шт. / FS	6231195	7083 20 3	261			
								BEB 200 FS	200/ шт. / FS	6231195	7083 20 3			279
								BEB 200 FS	200/ шт. / FS	6231195	7083 20 3			285
								BEB 200 FS	200/ шт. / FS	6231195	7083 20 3			285
5017 M6 OS G	M6/ шт. / G	5053415	1143 06 9		293	BEB 300 FS	300/ шт. / FS	6231256	7083 30 0	261				
5017 M6 OS G	M6/ шт. / G	5053415	1143 06 9		299	BEB 300 FS	300/ шт. / FS	6231256	7083 30 0	279				
							BEB 300 FS	300/ шт. / FS	6231256	7083 30 0	285			
5019 M6 OS G	64/ шт. / G	5053712	1144 10 3		313	BEB 400 FS	400/ шт. / FS	6231317	7083 40 8	261				
							BEB 400 FS	400/ шт. / FS	6231317	7083 40 8	285			
							BEB 500 FS	500/ шт. / FS	6231379	7083 50 5	261			
12005 M10 G	M10 10/ шт. / G	6202270	6410 10 3		282	BEB 500 FS	500/ шт. / FS	6231379	7083 50 5	285				
12005 M10 G	M10 10/ шт. / G	6202270	6410 10 3		296	BEB 600 FS	600/ шт. / FS	6231492	7083 60 2	261				
12005 M12 G	M12 12/ шт. / G	6202331	6410 11 1		302									
12005 M12 G	M12 12/ шт. / G	6202331	6410 11 1		282									
12005 M12 G	M12 12/ шт. / G	6202331	6410 11 1		296	BSB FT	/ шт. / FT	6204311	6418 19 8	264				
ABL FT	/ шт. / FT	6976881	6221 46 7	€/шт.	296	BSB FT	/ шт. / FT	6204311	6418 19 8	282				
ABL FT	/ шт. / FT	6976881	6221 46 7		302	BSB FT	/ шт. / FT	6204311	6418 19 8	296				
							BSB FT	/ шт. / FT	6204311	6418 19 8	302			
ABR FT	/ шт. / FT	6501731	6364 94 2		282									
ABS FS	/ шт. / FS	6469819	6365 02 7		282	BSK 090506	5060/ -19,0	6024834	7215 15 0	268				
ABS FS	/ шт. / FS	6469819	6365 02 7		296	BSK 090511	50110/ -19,0	6024957	7215 15 4	268				
							BSK 090521	50210/ -19,0	6025077	7215 15 8	268			
							BSK 091016	105160/ -19,0	6025190	7215 16 2	268			
AVL 60 FS	/ шт. / FS	6960262	6208 77 0		292	BSK 091026	105260/ -19,0	6025312	7215 16 6	268				
AVL 60 FS	/ шт. / FS	6960262	6208 77 0		298	BSK 120506	5060/ -19,0	6645794	7215 21 0	269				
							BSK 120511	50110/ -19,0	6645855	7215 21 6	269			
							BSK 120521	50210/ -19,0	6887477	7215 22 2	269			
AW 15 11 FT	11050/ шт. / FT	6207077	6420 65 6		281	BSK 121016	105160/ -19,0	6887538	7215 22 8	269				
AW 15 11 FT	11050/ шт. / FT	6207077	6420 65 6		295	BSK 121026	105260/ -19,0	6887590	7215 23 4	269				
AW 15 16 FT	16055/ шт. / FT	6207138	6420 66 4		273									
AW 15 21 FT	21060/ шт. / FT	6207190	6420 68 0	273										
AW 15 21 FT	21060/ шт. / FT	6207190	6420 68 0	295	BSK-A0908	8040/ -19,0	6779055	7215 45 2	269					
AW 15 21 FT	21060/ шт. / FT	6207190	6420 68 0	281	BSK-A0908	8040/ -19,0	6779055	7215 45 2	272					
AW 15 31 FT	31065/ шт. / FT	6207251	6420 71 0	273	BSK-A0910	10060/ -19,0	6779116	7215 45 8	269					
AW 15 31 FT	31065/ шт. / FT	6207251	6420 71 0	295	BSK-A0910	10060/ -19,0	6779116	7215 45 8	272					
AW 15 31 FT	31065/ шт. / FT	6207251	6420 71 0	281										
AW 15 41 FT	41070/ шт. / FT	6207312	6420 74 5	273	BSK-B0511	4618/ шт. / FS	6896356	7215 35 6	270					
AW 15 41 FT	41070/ шт. / FT	6207312	6420 74 5	295	BSK-B0521	4618/ шт. / FS	6896417	7215 36 2	270					
AW 15 41 FT	41070/ шт. / FT	6207312	6420 74 5	281	BSK-B1016	10169/ шт. / FS	6896479	7215 36 8	270					
AW 15 51 FT	51075/ шт. / FT	6207374	6420 78 8	295	BSK-B1026	10169/ шт. / FS	6896530	7215 37 4	270					
AW 15 51 FT	51075/ шт. / FT	6207374	6420 78 8	281										
						BSK-D0930	5x30 15	6025558	7215 42 3	269				
AW 30 11 FT	11060/ шт. / FT	6206599	6419 70 4	287	BSK-D0930	5x30 15	6025558	7215 42 3	272					
AW 30 21 FT	21070/ шт. / FT	6206711	6419 72 0	295	BSK-D1260	5x60 15	6645978	7215 43 2	270					
AW 30 21 FT	21070/ шт. / FT	6206711	6419 72 0	301	BSK-E090506	12095	5430360	7215 25 0	268					
AW 30 21 FT	21070/ шт. / FT	6206711	6419 72 0	287	BSK-E090511	17095	5430384	7215 25 2	268					
AW 30 21 FT	21070/ шт. / FT	6206711	6419 72 0	281	BSK-E090521	27095	5430391	7215 25 4	268					
AW 30 31 FT	31080/ шт. / FT	6206773	6419 74 7	295	BSK-E091016	220150	5430407	7215 25 6	268					
AW 30 31 FT	31080/ шт. / FT	6206773	6419 74 7	301	BSK-E091026	320150	5430414	7215 25 8	268					
AW 30 31 FT	31080/ шт. / FT	6206773	6419 74 7	287	BSK-E120506	180130	5430421	7215 27 0	269					
AW 30 31 FT	31080/ шт. / FT	6206773	6419 74 7	281	BSK-E120511	230130	5430438	7215 27 2	269					
AW 30 41 FT	41080/ шт. / FT	6206834	6419 76 3	295	BSK-E120521	330130	5430445	7215 27 4	269					
AW 30 41 FT	41080/ шт. / FT	6206834	6419 76 3	301	BSK-E121016	280185	5430476	7215 27 6	269					
AW 30 41 FT	41080/ шт. / FT	6206834	6419 76 3	281	BSK-E121026	380185	5430483	7215 27 8	269					
AW 30 51 FT	51090/ шт. / FT	6206896	6419 79 8	295										
AW 30 51 FT	51090/ шт. / FT	6206896	6419 79 8	301										
AW 30 51 FT	51090/ шт. / FT	6206896	6419 79 8	281	BSKH 090506	5060	5077800	7215 17 3	271					
						BSKH 090511	50110	5077817	7215 17 7	271				
						BSKH 090521	50210	5077824	7215 18 1	271				

05 BSS_Katalog_2010 / ru / 21/09/2010 (LLExport_01120)

Указатель по типам

Установка GTIN: Код страны 40 Код производителя 1219

Индивидуальный GTIN 5647589

Тип	Размер/описание/материал	GTIN	Арт.-№	Цена	Стр.	Тип	Размер/описание/материал	GTIN	Арт.-№	Цена	Стр.
BSKH 091016	105 160	5077855	7215 18 5	€/м	271	DRL 100 FS	1000,75/ шт. / FS	6057979	6052 09 6	€/м	288
BSKH 091026	105 260	5077862	7215 18 9		271	DRL 200 FS	2001 / шт. / FS	6058150	6052 20 7		288
BSKH-E090506	120 110	5430490	7215 59 0	€/шт.	271	DRL 300 FS	3001 / шт. / FS	6058273	6052 30 4	€/шт.	288
BSKH-E090511	170 110	5430506	7215 59 2		271	DRL 400 FS	4001 / шт. / FS	6058396	6052 40 1		288
BSKH-E090521	270 110	5430537	7215 59 4	€/шт.	271	DRLU 100 FS	1000,75/ шт. / FS	6029716	6052 10 3	€/шт.	288
BSKH-E091016	220 165	5430544	7215 59 6		272	DRLU 200 FS	2001 / шт. / FS	6030071	6052 21 0		288
BSKH-E091026	320 165	5430551	7215 59 8	€/шт.	272	DRLU 300 FS	3001 / шт. / FS	6031399	6052 30 7	€/шт.	288
BSKH-FB090506	50 60	5084242	7215 60 2		271	DRLU 400 FS	4001 / шт. / FS	6031511	6052 40 5		288
BSKH-FB090511	50 110	5084273	7215 60 6	€/шт.	271					€/шт.	
BSKH-FB090521	50 210	5084280	7215 61 0		271						
BSKH-FB091016	105 160	5084297	7215 61 4	€/шт.	272	DSK 25 FT	/ шт. / FT	6229277	6416 44 6	€/шт.	274
BSKH-FB091026	105 260	5084303	7215 61 8		272	DSK 25 FT	/ шт. / FT	6229277	6416 44 6		281
BSKH-FT090506	50 60	5084334	7215 63 1	€/шт.	271	DSK 25 FT	/ шт. / FT	6229277	6416 44 6	€/шт.	295
BSKH-FT090511	50 110	5084341	7215 63 5		271	DSK 45 FT	/ шт. / FT	6202812	6416 50 0		263
BSKH-FT090521	50 210	5084358	7215 63 9	€/шт.	271	DSK 45 FT	/ шт. / FT	6202812	6416 50 0	€/шт.	281
BSKH-FT091016	105 160	5084365	7215 64 3		272	DSK 45 FT	/ шт. / FT	6202812	6416 50 0		287
BSKH-FT091026	105 260	5084396	7215 64 7	€/шт.	272	DSK 45 FT	/ шт. / FT	6202812	6416 50 0	€/шт.	295
BSKH-G	/ шт. / FS	5077923	7215 39 5		272	DSK 45 FT	/ шт. / FT	6202812	6416 50 0		301
BSKH-K0506		5077930	7215 57 0	€/шт.	271	DSK 45 FT	/ шт. / FT	6202812	6416 50 0	€/шт.	301
BSKH-K0511		5077947	7215 57 4		271	DSK 47 FT	/ шт. / FT	6894253	6416 50 4		281
BSKH-K0521		5077978	7215 57 8	€/шт.	271	DSK 47 FT	/ шт. / FT	6894253	6416 50 4	€/шт.	287
BSKH-K1016		5077985	7215 58 2		272	DSK 47 FT	/ шт. / FT	6894253	6416 50 4		295
BSKH-K1026		5077992	7215 58 6	€/шт.	272	DSK 47 FT	/ шт. / FT	6894253	6416 50 4	€/шт.	301
BSKH-V050	58 55 / шт. / FS	5077879	7215 38 1		273	DSK 61 FT	/ шт. / FT	6202874	6416 51 9		263
BSKH-V052	90 55 / шт. / FS	5077886	7215 38 5	€/шт.	273	DSK 61 FT	/ шт. / FT	6202874	6416 51 9	€/шт.	287
BSKH-V101	90 112 / шт. / FS	5077916	7215 38 9		273	DSK 61 FT	/ шт. / FT	6202874	6416 51 9		302
BSK-K0506	/ -19,0	6025923	7215 53 3	€/100 шт.	268					€/100 шт.	
BSK-K0511	/ -19,0	6026043	7215 53 7		268						
BSK-K0521	/ -19,0	6026166	7215 54 1	€/100 шт.	268	EDFB M32	M32 / TPE	5651727	2012 70 9	€/100 шт.	326
BSK-K1016	/ -19,0	6026289	7215 54 5		268						
BSK-K1026	/ -19,0	6026401	7215 54 9	€/100 шт.	268	EDFB M40	M40 / TPE	5651734	2012 73 3	€/100 шт.	326
BSK-M		6888214	7215 50 0		270						
BSK-M		6888214	7215 50 0	€/100 шт.	273	FAZ II 10 10 GS	M10 95 / шт. / G	5888499	3498 54 9	€/100 шт.	330
BSK-S0955	4,0x55 / шт. / G	6887651	7215 40 0		269	FAZ II 10 30	M10 115 / шт. / G	5888550	3498 58 1		330
BSK-S1280	4,5x80 / шт. / G	6887774	7215 41 2	€/шт.	270	FAZ II 12 10	M12 110 / шт. / G	5888611	3498 65 4	€/шт.	330
BSK-W0511	46 37,5 / шт. / FS	6896110	7215 31 2		270	FAZ II 8 30 GS	M8 97 / шт. / G	5504252	3498 48 4		330
BSK-W0521	46 62,5 / шт. / FS	6896172	7215 31 8	€/шт.	270					€/шт.	
BSK-W1016	101 50 / шт. / FS	6896233	7215 32 4		270						
BSK-W1026	101 75 / шт. / FS	6896295	7215 33 0	€/шт.	270	FBA-B120	250x120x80	5428213	7202 50 8	€/шт.	256
BW 80 55 FT	/ шт. / FT	6014538	6019 52 8		306	FBA-B200	200x120x60	5428206	7202 50 6		256
CPS 4L 2M FT	/ шт. / FT	5050230	1121 97 9	€/100 м	312	FBA-BK	120x75x35	5077794	7202 49 6	€/100 м	256
DFAA 100 FS	100 1 / шт. / FS	6249015	7128 42 8		289	FBA-BV200	200x120x25	5428220	7202 51 6		256
DFAA 200 FS	200 1 / шт. / FS	6249077	7128 44 4	€/шт.	289	FBA-D100	100 / -16,0	6142811	7202 62 4	€/шт.	257
DFAA 300 FS	300 1 / шт. / FS	6249138	7128 46 0		289	FBA-D150	150 / -16,0	6142934	7202 62 8		257
DFAA 400 FS	400 1,25 / шт. / FS	6249190	7128 48 7	€/шт.	289	FBA-DR100	100	5428336	7202 61 3	€/шт.	257
DFB 90 100 FS	100 1 / шт. / FS	6250752	7129 61 0		288	FBA-DR150	150	5428343	7202 61 7		257
DFB 90 200 FS	200 1 / шт. / FS	6250813	7129 63 7	€/100 шт.	288	FBA-F	200x200x100	6144013	7202 66 0	€/100 шт.	256
DFB 90 300 FS	300 1 / шт. / FS	6250875	7129 65 3		288	FBA-S107	107 117 / -16,0	6142330	7202 55 9		256
DFB 90 400 FS	400 1,25 / шт. / FS	6250936	7129 68 8	€/шт.	288	FBA-S122	122 132 / -16,0	6142392	7202 56 3	€/шт.	256
DIN 934 M10 G	M10 10 / шт. / G	5298212	3400 10 7		264	FBA-S134	134 144 / -16,0	6142453	7202 56 7		256
DIN 934 M10 G	M10 10 / шт. / G	5298212	3400 10 7	€/шт.	289	FBA-S165	165 175 / -16,0	6142514	7202 57 1	€/шт.	256
DIN 934 M10 G	M10 10 / шт. / G	5298212	3400 10 7		289	FBA-S200	200 210 / -16,0	6142576	7202 57 5		256
DIN 934 M10 G	M10 10 / шт. / G	5298212	3400 10 7	€/шт.	289	FBA-S250	250 260 / -16,0	6142637	7202 57 9	€/шт.	256
DIN 934 M10 G	M10 10 / шт. / G	5298212	3400 10 7		289	FBA-S65	65 75 / -16,0	6142217	7202 55 1		256
DIN 934 M10 G	M10 10 / шт. / G	5298212	3400 10 7	€/100 шт.	288	FBA-S78	78 87 / -16,0	6142279	7202 55 5	€/100 шт.	256
DIN 934 M12 G	M12 12 / шт. / G	5298274	3400 12 3		288	FBA-SP		5428190	7202 32 2		257
DIN 934 M12 G	M12 12 / шт. / G	5298274	3400 12 3	€/шт.	288	FBA-SR	140	6142699	7202 58 6	€/шт.	257
DIN 934 M12 G	M12 12 / шт. / G	5298274	3400 12 3		296	FBA-WI	5000x150	5428275	7202 51 0		256
DIN 934 M12 G	M12 12 / шт. / G	5298274	3400 12 3	€/шт.	288	FBS90-K		5650928	7208 22 9	€/шт.	254
DIN 934 M12 G	M12 12 / шт. / G	5298274	3400 12 3		288	FBS90-M		5650935	7208 23 3		254
DIN 934 M8 G	M8 8 / шт. / G	5298151	3400 08 5	€/шт.	264	FBS90-P2		5650911	7208 22 5	€/шт.	254
DIN440 11 F	34-34 11 / шт. / F	6480074	6408 72 9		274	FBS90-S		5650904	7208 22 1		254
DIN440 14 F	44-44 13,5 / шт. / F	6480135	6408 73 7	€/шт.	282	FHY M10	M10 16 / шт. / G	5599111	3498 76 4	€/шт.	330
DIN440 7 F	22-22 6,6 / шт. / F	6479955	6408 70 2		296	FHY M8	M8 12-12 / шт. / G	5598930	3498 76 0		330
DKU 60 VA4310	/ V2A	6441372	6065 60 0	€/шт.	302	FIS A M6X70	70 6 / шт. / G	5437376	3488 29 2	€/шт.	331
					288	FIS A M8X90	90 8 / шт. / G	5437383	3488 29 8		331
				€/100 шт.	288	FIS AK	красный	5318910	3488 52 7	€/100 шт.	331
					288	FIS H 12X50 K	12 50 / Полипропилен	5437437	3488 45 2		331
				€/шт.	313	FIS H 12X85 K	12 85 / Полипропилен	5437444	3488 46 4	€/шт.	331
					288	FIS H 16X85 K	16 75 / Полипропилен	5714255	3488 46 2		331
				€/шт.	288	FIS PBB	15 / шт.	5437499	3488 52 5	€/шт.	331

05 BSS_Katalog_2010 / ru / 21/09/2010 (LLExport_01120)

Тип	Размер/описание/материал	GTIN	Арт.-№	Цена	Стр.	Тип	Размер/описание/материал	GTIN	Арт.-№	Цена	Стр.
FIS PBZ	15 / Полипропилен	5437468	3488 51 5	€/100 шт.	331	KS RKS FS	/ шт. / FS	6599950	6062 29 6	€/100 шт.	285
FIS V 360 S		5319276	3488 40 3	€/шт.	331					€/шт.	
FNA II 6X30 M6/5	M6 / шт. / G	5461890	3498 42 5	€/100 шт.	330	KS-E	/ ПВХ	5010661	7205 42 2		283
FNA II 6X30/5	6 / шт. / G	5693192	3498 46 8		323	KS-E	/ ПВХ	5010661	7205 42 2		289
FNA II 6X30/5	6 / шт. / G	5693192	3498 46 8		330	KS-E	/ ПВХ	5010661	7205 42 2		297
					330	KS-E	/ ПВХ	5010661	7205 42 2		303
					330	KS-E	/ ПВХ	5010661	7205 42 2		308
					330	KS-E	/ ПВХ	5010661	7205 42 2		318
					330	KS-E	/ ПВХ	5010661	7205 42 2		323
					330	KS-E	/ ПВХ	5010661	7205 42 2		326
FPS-A		6141616	7202 27 4	€/шт.	253	KS-E	/ ПВХ	5010661	7205 42 2		
FPS-K	500x150x20	6141739	7202 28 2		253						
FPS-P	1000x600x60	6141555	7202 27 0		253						
FPS-SP E		5466970	7202 28 1		253	KSR20030	серый34 / Полиэтилен	6018710	6249 84 4		322
FPS-SP K		6141678	7202 27 8		253						
FPS-SP K		6141678	7202 27 8		308	KSR60100	серый104 / Полиэтилен	5020325	6249 85 2		323
FPS-SP K		6141678	7202 27 8		315						
				€/100 шт.		KS-S		5448259	7205 42 5		252
						KS-S		5448259	7205 42 5		253
FRS 10X25 F 8.8	M1025 / шт. / F	6201914	6407 56 0		307	KS-S		5448259	7205 42 5		254
FRS 10X25 G	M1024 / шт. / G	5354956	6407 52 1		293	KS-S		5448259	7205 42 5		255
FRS 12X25 F	M1225 / шт. / F	6200054	6406 25 4		307	KS-S		5448259	7205 42 5		257
FRS 8X16 F 8.8	M816 / шт. / F	6201259	6406 96 3		307						
FRS 8X35 F	M835 / шт. / F	6201433	6407 04 8		307						
						KU 3 FT	/ шт. / FT	6340217	6348 87 4		283
						KU 3 FT	/ шт. / FT	6340217	6348 87 4		297
FRSB 6X12 F	M612 / шт. / F	6199815	6406 12 2		261						
FRSB 6X12 F	M612 / шт. / F	6199815	6406 12 2		279	KU 5 V FT	/ шт. / FT	6901456	6348 92 0		283
FRSB 6X12 F	M612 / шт. / F	6199815	6406 12 2		285	KU 5 V FT	/ шт. / FT	6901456	6348 92 0		297
						KU 5 V FT	/ шт. / FT	6901456	6348 92 0		303
FRSB 6X15 F	M616 / шт. / F	6199877	6406 15 7		279						
FRSB 6X15 F	M616 / шт. / F	6199877	6406 15 7		285	KU 7 FT	/ шт. / FT	6191413	6349 10 2		289
FRSB 6X20 F	M620 / шт. / F	6199990	6406 20 3		261	KU 7 FT	/ шт. / FT	6191413	6349 10 2		303
FRSB 6X20 F	M620 / шт. / F	6199990	6406 20 3		279	KU 7 VQP FT	/ шт. / FT	6191475	6349 15 3		289
FRSB 6X20 F	M620 / шт. / F	6199990	6406 20 3		285	KU 7 VQP FT	/ шт. / FT	6191475	6349 15 3		303
				€/шт.		KUS 5 FT	/ шт. / FT	6168910	6348 90 4		283
						KUS 5 FT	/ шт. / FT	6168910	6348 90 4		289
FSB-B		5448235	7202 26 5		264	KUS 5 FT	/ шт. / FT	6168910	6348 90 4		289
FSB-SB	1550000 / шт.	5693437	7203 13 0	€/100 шт.	265	KUS 5 FT	/ шт. / FT	6168910	6348 90 4		297
						KUS 5 FT	/ шт. / FT	6168910	6348 90 4		303
FSB-SC	3416 / V2A	5726425	7203 13 4		265						
FSB-SV	2426 / шт.	5693444	7203 13 2		265	LAB 20 FT	20045-110 / шт. / FT	6163397	6220 43 6		293
				€/шт.		LAB 20 FT	20045-110 / шт. / FT	6163397	6220 43 6		299
FSB-WB		5706434	7203 16 0		264	LAB 30 FT	30045-110 / шт. / FT	6163458	6220 44 4		293
						LAB 30 FT	30045-110 / шт. / FT	6163458	6220 44 4		299
				€/100 шт.		LAB 40 FT	40045-110 / шт. / FT	6163519	6220 45 2		293
						LAB 40 FT	40045-110 / шт. / FT	6163519	6220 45 2		299
						LAB 50 FT	50045-110 / шт. / FT	6163571	6220 46 0		299
FZEA II 10X40 G	M810 / шт. / G	5454038	3492 03 6		330						
FZEA II 12X40 G	M1012 / шт. / G	5454090	3492 06 0		330	LBI 90 620 VS FS	200 / шт. / FS	6143719	6211 22 4		292
FZEA II 14X40 G	M1214 / шт. / G	5454151	3492 09 5		330	LBI 90 620 VS FS	200 / шт. / FS	6143719	6211 22 4		298
				€/шт.		LBI 90 630 VS FS	300 / шт. / FS	6143771	6211 23 2		292
FZED 10X40 G	/ шт. / G	5454212	3492 62 1		330	LBI 90 630 VS FS	300 / шт. / FS	6143771	6211 23 2		298
FZED 12X40 G	/ шт. / G	5454274	3492 66 4		330	LBI 90 640 VS FS	400 / шт. / FS	6143832	6211 24 0		292
FZED 14X40 G	/ шт. / G	5454335	3492 69 9		330	LBI 90 640 VS FS	400 / шт. / FS	6143832	6211 24 0		298
						LBI 90 650 VS FS	500 / шт. / FS	6143894	6211 25 9		298
FZUB 10X40	10 / шт.	5454397	3492 33 8		330					€/м	
FZUB 12X40	12 / шт.	5454458	3492 36 2		330						
FZUB 14X40	14 / шт.	5454519	3492 39 7		330	LG 620 VS 6000FS	200 / St / FS	5064251	6208 62 7		306
				€/100 шт.		LG 620 VSF6000FS	2006000 / шт. / FS	5299639	6207 50 1		292
						LG 630 VS 6000FS	300 / St / FS	5064268	6208 63 0		306
GMH18 M6 G	6-6 / шт. / G	5054559	1146 50 5		313	LG 630 VSF6000FS	3006000 / шт. / FS	5299646	6207 50 5		292
						LG 640 VS 6000FS	400 / St / FS	5064299	6208 63 3		306
HMS-KS5X50	5 x 50,4 / шт. / G	5964100	3498 20 4		332	LG 640 VSF6000FS	4006000 / шт. / FS	5299684	6207 50 9		292
				€/шт.		LK 620 VS FS	200 / шт. / FS	6152353	6214 22 3		292
HSM-E1	/ -13,0	6263899	7206 03 8		252	LK 620 VS FS	200 / шт. / FS	6152353	6214 22 3		298
HSM-E2	/ -13,0	6263950	7206 05 4		252	LK 630 VS FS	300 / шт. / FS	6152414	6214 23 1		292
HSM-NIK 1	3030 / -12,0	6264131	7206 20 8		252	LK 630 VS FS	300 / шт. / FS	6152414	6214 23 1		298
HSM-S	/ -13,0	6264070	7206 10 0		252	LK 640 VS FS	400 / шт. / FS	6152476	6214 25 8		292
HSM-SP		6263653	7205 10 4		252	LK 640 VS FS	400 / шт. / FS	6152476	6214 25 8		298
						LK 650 VS FS	500 / шт. / FS	6152537	6214 26 6		298
KBK-1	12010 / -15,0	6460991	7202 70 9		255						
KBK-2	17023 / -15,0	6460878	7202 72 5		255						
KBK-3	17040 / -15,0	6460755	7202 74 1		255	LKM A60100FS	180 / шт. / FS	6312979	6248 06 3		322
KBK-FP1	500 / -12,0	6449774	7202 90 3		255	LKM E60100FS	10063 / шт. / FS	6575596	6248 30 6		323
KBK-FP2	1000 / -12,0	6449712	7202 91 1		255	LKM F60100FS	220 / шт. / FS	6312559	6248 00 4		323
KBK-SG1	600500 / шт. / FT	6449651	7202 96 2		255	LKM I60100FS	180 / шт. / FS	6313396	6248 14 4		322
KBK-SG2	1000600 / шт. / FT	6449590	7202 97 0		255	LKM KF 60100	/ шт. / FS	5685081	6249 88 1		322
						LKM SV30	53,829,5 / шт. / G	6118991	6247 43 4		322
						LKM SV60	7550 / V2A	6315314	6247 46 6		322
						LKM T60100FS	340220 / шт. / FS	6317837	6248 20 9		323

05 BSS_Katalog_2010 / ru / 21/09/2010 (LLExpport_01120)

Указатель по типам

Установка GTIN: Код страны 40 Код производителя 1219

Индивидуальный GTIN 5647589

Тип	Размер/описание/материал	GTIN	Арт.-№	Цена	Стр.	Тип	Размер/описание/материал	GTIN	Арт.-№	Цена	Стр.				
LKM20030FS	2000/ шт. / FS	6118878	6246 97 4	€/м	322	RKSM 610 FS	1000,75/ шт. / FS	5390879	6047 61 1	€/м	284				
LKM60100FS	2000/ шт. / FS	6312139	6247 11 3			322	RKSM 620 FS	2000,75/ шт. / FS	5391203		6047 63 8	284			
LKS 40 FS	/ шт. / FS	6164530	6221 07 6	€/шт.	292	RKSM 630 FS	3000,75/ шт. / FS	5391210	6047 65 4	€/шт.	284				
LKS 40 FS	/ шт. / FS	6164530	6221 07 6			298	RKSM 640 FS	4000,9/ шт. / FS	5391227		6047 68 9	284			
LLV 60 FS	60-60 / шт. / FS	6139514	6208 80 0	€/шт.	306	RLVK 45 FS	45-45 / шт. / FS	6065295	6067 06 9	€/шт.	293				
LT 620 VS FS	200/ шт. / FS	6150915	6213 72 3			298	RLVK 45 FS	45-45 / шт. / FS	6065295		6067 06 9	299			
LT 620 VS FS	200/ шт. / FS	6150915	6213 72 3	€/шт.	292	RLVK 60 FS	60-60 / шт. / FS	6065417	6067 09 3	€/шт.	278				
LT 630 VS FS	300/ шт. / FS	6150977	6213 73 1			298	RV 610 FS	60-60 / шт. / FS	6066797		6068 15 4	284			
LT 630 VS FS	300/ шт. / FS	6150977	6213 73 1	€/шт.	298	RV 620 FS	60-60 / шт. / FS	6066919	6068 17 0	€/шт.	284				
LT 630 VS FS	300/ шт. / FS	6150977	6213 73 1			298	RV 630 FS	60-60 / шт. / FS	6066971		6068 18 9	284			
LT 640 VS FS	400/ шт. / FS	6151035	6213 75 8	€/шт.	292	RV 640 FS	60-60 / шт. / FS	6067039	6068 19 7	€/шт.	284				
LT 640 VS FS	400/ шт. / FS	6151035	6213 75 8			298	RWVL 60 FS	200 x 56/ шт. / FS	6065530		6067 11 5	261			
LT 650 VS FS	500/ шт. / FS	6151097	6213 76 6	€/шт.	298	RWVL 60 FS	200 x 56/ шт. / FS	6065530	6067 11 5	€/шт.	278				
MBS 015	7150/ V2A	5693345	7203 10 0			€/100 шт.	264	S16 FT	163000/ шт. / FT		5069270	2047 30 6	€/100 м	317	
MBS 030	7300/ V2A	5693352	7203 10 2	264	S16 G			163000/ шт. / G	5246275	2047 30 5	317				
MBS 045	7450/ V2A	5693369	7203 10 4	264	S16 SW			163000/ шт. / FSK	5621720	2047 52 0	316				
MBS 061	7610/ V2A	5693376	7203 10 6	264	S20 FT			203000/ шт. / FT	5069287	2047 30 9	317				
MBS 075	12750/ V2A	5693383	7203 10 8	265	S20 G			203000/ шт. / G	5246282	2047 30 8	317				
MBS 100	121000/ V2A	5693390	7203 11 0	265	S20 SW			203000/ шт. / FSK	5621737	2047 52 1	316				
MBS 120	121200/ V2A	5693406	7203 11 2	265	S25 FT			253000/ шт. / FT	5069294	2047 31 2	317				
MBS 150	121500/ V2A	5693413	7203 11 4	265	S25 G			253000/ шт. / G	5246299	2047 31 1	317				
MBS-Z	/ шт.	5693420	7203 12 0	€/шт.	265			S25 SW	253000/ шт. / FSK	5621744	2047 52 2	316			
MKS 620 FS	3000200/ шт. / FS	6059713	6055 20 6	€/шт.	261			S32 FT	323000/ шт. / FT	5069300	2047 31 5	€/шт.		317	
MKS 630 FS	3000300/ шт. / FS	6059775	6055 30 3					261	S32 G	323000/ шт. / G	5246305			2047 31 4	317
MKS 640 FS	3000400/ шт. / FS	6059836	6055 40 0					261	S32 SW	323000/ шт. / FSK	5621751			2047 52 3	316
MMS10X100	10 x 1008/ шт. / G	5964049	3498 15 8	€/100 шт.	332	S40 FT	403000/ шт. / FT	5069331	2047 31 8	€/шт.	317				
MMS10X80	10 x 808/ шт. / G	5963981	3498 12 3			332	S40 G	403000/ шт. / G	5246312		2047 31 7	317			
MMS6X50	6 x 505/ шт. / GC	5963929	3498 10 7			323	S40 SW	403000/ шт. / FSK	5621768		2047 52 4	316			
MMS6X50	6 x 505/ шт. / GC	5963929	3498 10 7	€/100 шт.	332	S50 FT	503000/ шт. / FT	5069348	2047 32 1	317					
MMS7.5X80	7,5x806/ шт. / G	5519973	3498 27 1	€/шт.	270	S50 G	503000/ шт. / G	5246329	2047 32 0	€/шт.	317				
MMS7.5X80	7,5x806/ шт. / G	5519973	3498 27 1			332	S50 SW	503000/ шт. / FSK	5621775		2047 52 5	316			
MMS-MS7,5x50	7,5x506/ шт. / G	5693178	3498 26 0			332	S63 FT	633000/ шт. / FT	5069355		2047 32 4	317			
MMS-ST6X60	M6 6 x 60/ шт. / G	5964162	3498 26 3	€/шт.	332	S63 G	633000/ шт. / G	5246336	2047 32 3	317					
MWA 12 11S FS	11053/ шт. / FS	6636853	6424 71 6	€/шт.	281	S63 SW	633000/ шт. / FSK	5621782	2047 52 6	€/пара	292				
MWA 12 11S FS	11053/ шт. / FS	6636853	6424 71 6			295	SAB20 FS	180/ шт. / FS	6555857		6222 94 3	299			
MWA 12 21S FS	21065/ шт. / FS	6636976	6424 73 2			281	SAB20 FS	180/ шт. / FS	6555857		6222 94 3	299			
MWA 12 21S FS	21065/ шт. / FS	6636976	6424 73 2			295	SAB30 FS	280/ шт. / FS	6555918		6222 95 1	293			
MWA 12 31S FS	31075/ шт. / FS	6637034	6424 74 0			281	SAB30 FS	280/ шт. / FS	6555918		6222 95 1	299			
MWA 12 31S FS	31075/ шт. / FS	6637034	6424 74 0			295	SAB40 FS	380/ шт. / FS	6555970		6222 97 8	293			
MWA 12 41S FS	41083/ шт. / FS	6637096	6424 75 9			281	SAB40 FS	380/ шт. / FS	6555970		6222 97 8	299			
MWA 12 41S FS	41083/ шт. / FS	6637096	6424 75 9			295	SKH 60 OR	оранжевый/ Полиэтилен	5668008		6222 53 7	292			
RAA 610 FS	100/ шт. / FS	6379392	6040 40 3			€/шт.	278	SKH 60 OR	оранжевый/ Полиэтилен		5668008	6222 53 7	298		
RAA 610 FS	100/ шт. / FS	6379392	6040 40 3			€/шт.	284	SKS 10X40 F	M10x4040/ шт. / F		5257356	3160 75 0	€/100 шт.	281	
RAA 620 FS	200/ шт. / FS	6379453	6040 43 8			278	SKS 10X40 F	M10x4040/ шт. / F	5257356		3160 75 0	295			
RAA 620 FS	200/ шт. / FS	6379453	6040 43 8			284	SKS 10X80 F	M10x8080/ шт. / F	6437474		6418 25 0	274			
RAA 630 FS	300/ шт. / FS	6379514	6040 44 6	278	SKS 10X80 F	M10x8080/ шт. / F	6437474	6418 25 0	287						
RAA 630 FS	300/ шт. / FS	6379514	6040 44 6	284	SKS 10X80 F	M10x8080/ шт. / F	6437474	6418 25 0	302						
RAA 640 FS	400/ шт. / FS	6212897	7002 39 4	278	SKS 10X80 F	M10x8080/ шт. / F	6437474	6418 25 0	281						
RAA 640 FS	400/ шт. / FS	6212897	7002 39 4	284	SKS 10X80 F	M10x8080/ шт. / F	6437474	6418 25 0	295						
RAA 650 FS	500/ шт. / FS	6212958	7002 41 6	278	SKS 10X80 F	M10x8080/ шт. / F	6437474	6418 25 0	263						
RB 90 610 FS	100/ шт. / FS	6050475	6043 21 6	€/шт.	278	SKS 10X90 F	M10x9090/ шт. / F	6518470	6418 25 2	287					
RB 90 610 FS	100/ шт. / FS	6050475	6043 21 6	278	SKS 10X90 F	M10x9090/ шт. / F	6518470	6418 25 2	302						
RB 90 620 FS	200/ шт. / FS	6050536	6043 22 4	284	SKS 10X90 F	M10x9090/ шт. / F	6518470	6418 25 2	281						
RB 90 620 FS	200/ шт. / FS	6050536	6043 22 4	278	SKS 10X90 F	M10x9090/ шт. / F	6518470	6418 25 2	287						
RB 90 630 FS	300/ шт. / FS	6050598	6043 23 2	284	SKS 12X100 F	M12 x 100100/ шт. / F	6204496	6418 29 5	287						
RB 90 630 FS	300/ шт. / FS	6050598	6043 23 2	278	SKS 12X110 F	M12 x 110110/ шт. / F	6204557	6418 31 7	263						
RB 90 640 FS	400/ шт. / FS	6211630	7001 29 0	278	SKS 12X110 F	M12 x 110110/ шт. / F	6204557	6418 31 7	302						
RB 90 640 FS	400/ шт. / FS	6211630	7001 29 0	284	SKS 12X40 F	M12 x 4040/ шт. / F	5258131	3163 11 3	282						
RB 90 650 FS	500/ шт. / FS	6211692	7001 30 4	278	SKS 12X40 F	M12 x 4040/ шт. / F	5258131	3163 11 3	296						
						SKS 12X80 F	M12 x 8080/ шт. / F	6204434	6418 28 7	287					
						SKS 12X80 F	M12 x 8080/ шт. / F	6204434	6418 28 7	302					

05 BSS_Katalog_2010 / ru / 21/09/2010 (LLExport_01120)

Тип	Размер/описание/материал	GTIN	Арт.-№	Цена	Стр.	Тип	Размер/описание/материал	GTIN	Арт.-№	Цена	Стр.	
SKS 610 FS	3000 100/ шт. / FS	6060191	6056 10 5	€/м	278	US 3 20 FS	2002/ шт. / FS	6221776	6342 30 2	€/шт.	273	
SKS 620 FS	3000 200/ шт. / FS	6060252	6056 20 2		261	US 3 200 FS	20002/ шт. / FS	6224296	6342 33 8		280	
SKS 620 FS	3000 200/ шт. / FS	6060252	6056 20 2		278	US 3 200 FS	20002/ шт. / FS	6224296	6342 33 8		294	
SKS 630 FS	3000 300/ шт. / FS	6060313	6056 29 6		261	US 3 30 FS	3002/ шт. / FS	6222018	6342 30 4		262	
SKS 630 FS	3000 300/ шт. / FS	6060313	6056 29 6		278	US 3 30 FS	3002/ шт. / FS	6222018	6342 30 4		280	
SKS 640 FS	3000 400/ шт. / FS	6060375	6056 40 7		261	US 3 30 FS	3002/ шт. / FS	6222018	6342 30 4		294	
SKS 650 FS	3000 500/ шт. / FS	6060436	6056 50 4		261	US 3 30 FS	3002/ шт. / FS	6222018	6342 30 4		273	
SKS 660 FS	3000 600/ шт. / FS	6060498	6056 60 1		261	US 3 40 FS	4002/ шт. / FS	6222070	6342 30 6		262	
							US 3 40 FS	4002/ шт. / FS	6222070		6342 30 6	280
SL 620 VSF F	200 6000/ шт. / FS	6705559	6207 92 8		298	US 3 40 FS	4002/ шт. / FS	6222070	6342 30 6		294	
SL 630 VSF F	300 6000/ шт. / FS	6705610	6207 93 2		298	US 3 40 FS	4002/ шт. / FS	6222070	6342 30 6		273	
SL 640 VSF F	400 6000/ шт. / FS	6705672	6207 93 6		298	US 3 50 FS	5002/ шт. / FS	6222315	6342 30 8		280	
SL 650 VSF F	500 6000/ шт. / FS	6705733	6207 94 0		298	US 3 50 FS	5002/ шт. / FS	6222315	6342 30 8		294	
							US 3 60 FS	6002/ шт. / FS	6222377		6342 31 0	280
SLM50C40F 40 FT	400/ шт. / FT	6959723	6010 00 8		306	US 3 60 FS	6002/ шт. / FS	6222377	6342 31 0		294	
SLM50C40F 50 FT	500/ шт. / FT	6959785	6010 01 6		306	US 3 70 FS	7002/ шт. / FS	6222438	6342 31 2		280	
SLM50C40F 60 FT	600/ шт. / FT	6959846	6010 02 4		306	US 3 70 FS	7002/ шт. / FS	6222438	6342 31 2		294	
							US 3 80 FS	8002/ шт. / FS	6222490		6342 31 4	280
SLS80C40F 40 FT	400/ шт. / FT	6959907	6010 10 5		306	US 3 80 FS	8002/ шт. / FS	6222490	6342 31 4		294	
SLS80C40F 50 FT	500/ шт. / FT	6959969	6010 11 3		306	US 3 90 FS	9002/ шт. / FS	6223510	6342 31 6		280	
SLS80C40F 60 FT	600/ шт. / FT	6960026	6010 12 1	306	US 3 90 FS	9002/ шт. / FS	6223510	6342 31 6	294			
						US 3 K 100 FT	10002/ шт. / FT	6225132	6342 36 8	273		
SSLB 100 FS	85/ шт. / FS	6079971	7070 20 5	€/шт.	279	US 3 K 100 FT	10002/ шт. / FT	6225132	6342 36 8	279		
SSLB 100 FS	85/ шт. / FS	6079971	7070 20 5		284	US 3 K 110 FT	11002/ шт. / FT	6225378	6342 37 0	273		
SSLB 200 FS	185/ шт. / FS	6094882	7070 21 3		261	US 3 K 110 FT	11002/ шт. / FT	6225378	6342 37 0	279		
SSLB 200 FS	185/ шт. / FS	6094882	7070 21 3		279	US 3 K 110 FT	11002/ шт. / FT	6225378	6342 37 0	294		
SSLB 200 FS	185/ шт. / FS	6094882	7070 21 3		284	US 3 K 120 FT	12002/ шт. / FT	6225439	6342 37 2	273		
SSLB 300 FS	285/ шт. / FS	6094943	7070 21 7		261	US 3 K 120 FT	12002/ шт. / FT	6225439	6342 37 2	279		
SSLB 300 FS	285/ шт. / FS	6094943	7070 21 7		279	US 3 K 120 FT	12002/ шт. / FT	6225439	6342 37 2	294		
SSLB 300 FS	285/ шт. / FS	6094943	7070 21 7		284	US 3 K 20 FT	2002/ шт. / FT	6224470	6342 35 1	273		
SSLB 400 FS	385/ шт. / FS	6095001	7070 22 1		261	US 3 K 20 FT	2002/ шт. / FT	6224470	6342 35 1	279		
SSLB 400 FS	385/ шт. / FS	6095001	7070 22 1		284	US 3 K 20 FT	2002/ шт. / FT	6224470	6342 35 1	294		
SSLB 500 FS	485/ шт. / FS	6095063	7070 22 5		261	US 3 K 30 FT	3002/ шт. / FT	6224531	6342 35 3	273		
SSLB 600 FS	585/ шт. / FS	6095186	7070 23 3		261	US 3 K 30 FT	3002/ шт. / FT	6224531	6342 35 3	279		
							US 3 K 30 FT	3002/ шт. / FT	6224531	6342 35 3	294	
							US 3 K 40 FT	4002/ шт. / FT	6224593	6342 35 5	273	
							US 3 K 40 FT	4002/ шт. / FT	6224593	6342 35 5	279	
SV16 FT	18,650/ шт. / FT	5380986	2047 45 5		€/100 шт.	317	US 3 K 40 FT	4002/ шт. / FT	6224593	6342 35 5	294	
SV16 G	18,650/ шт. / G	5152996	2047 36 5			317	US 3 K 50 FT	5002/ шт. / FT	6224654	6342 35 7	273	
SV16 SW	18,650/ шт. / G/K	5621867	2047 53 6			316	US 3 K 50 FT	5002/ шт. / FT	6224654	6342 35 7	279	
								US 3 K 50 FT	5002/ шт. / FT	6224654	6342 35 7	294
SV20 FT	22,654/ шт. / FT	5380993	2047 45 6			317	US 3 K 60 FT	6002/ шт. / FT	6224715	6342 35 9	273	
SV20 G	22,654/ шт. / G	5153009	2047 36 6	317		US 3 K 60 FT	6002/ шт. / FT	6224715	6342 35 9	279		
SV20 SW	22,654/ шт. / G/K	5621874	2047 53 7	316		US 3 K 60 FT	6002/ шт. / FT	6224715	6342 35 9	294		
							US 3 K 70 FT	7002/ шт. / FT	6224777	6342 36 2	273	
SV25 FT	28,364/ шт. / FT	5381006	2047 45 7	317		US 3 K 70 FT	7002/ шт. / FT	6224777	6342 36 2	279		
SV25 G	28,364/ шт. / G	5153047	2047 36 7	317		US 3 K 70 FT	7002/ шт. / FT	6224777	6342 36 2	294		
SV25 SW	28,364/ шт. / G/K	5621881	2047 53 8	316		US 3 K 80 FT	8002/ шт. / FT	6225019	6342 36 4	273		
							US 3 K 80 FT	8002/ шт. / FT	6225019	6342 36 4	279	
SV32 FT	35,74/ шт. / FT	5381037	2047 45 8	317		US 3 K 80 FT	8002/ шт. / FT	6225019	6342 36 4	294		
SV32 G	35,74/ шт. / G	5153054	2047 36 8	317		US 3 K 90 FT	9002/ шт. / FT	6225071	6342 36 6	273		
SV32 SW	35,74/ шт. / G/K	5621898	2047 53 9	316		US 3 K 90 FT	9002/ шт. / FT	6225071	6342 36 6	279		
							US 3 K 90 FT	9002/ шт. / FT	6225071	6342 36 6	294	
SV40 FT	44,95/ шт. / FT	5381044	2047 45 9	317		US 3 KS OR	оранжевый/ Полиэтилен	5668039	6338 45 8	273		
SV40 G	44,95/ шт. / G	5153061	2047 36 9	317		US 3 KS OR	оранжевый/ Полиэтилен	5668039	6338 45 8	263		
SV40 SW	44,95/ шт. / G/K	5621904	2047 54 0	316		US 3 KS OR	оранжевый/ Полиэтилен	5668039	6338 45 8	280		
							US 3 KS OR	оранжевый/ Полиэтилен	5668039	6338 45 8	294	
SV50 FT	54 110/ шт. / FT	5381051	2047 46 0	317								
SV50 G	54 110/ шт. / G	5153108	2047 37 0	317								
SV50 SW	54 110/ шт. / G/K	5621911	2047 54 1	316	US 5 100 FT	10002,5/ шт. / FT	6284177	6340 96 2	280			
						US 5 100 FT	10002,5/ шт. / FT	6284177	6340 96 2	294		
SV63 FT	67 116/ шт. / FT	5381068	2047 46 1	317	US 5 100 FT	10002,5/ шт. / FT	6284177	6340 96 2	300			
SV63 G	67 116/ шт. / G	5153115	2047 37 1	317	US 5 100 FT	10002,5/ шт. / FT	6284177	6340 96 2	286			
SV63 SW	67 116/ шт. / G/K	5621928	2047 54 2	316	US 5 150 FT	15002,5/ шт. / FT	6437597	6340 96 6	280			
						US 5 150 FT	15002,5/ шт. / FT	6437597	6340 96 6	294		
						US 5 150 FT	15002,5/ шт. / FT	6437597	6340 96 6	300		
						US 5 150 FT	15002,5/ шт. / FT	6437597	6340 96 6	286		
TSG 45 FS	45-45 3000/ шт. / FS	6062959	6062 03 2	€/м	274	US 5 20 FT	2002,5/ шт. / FT	6959006	6340 88 1	€/шт.	286	
TSG 45 FS	45-45 3000/ шт. / FS	6062959	6062 03 2		293	US 5 200 FT	20002,5/ шт. / FT	6437658	6340 97 0		280	
TSG 45 FS	45-45 3000/ шт. / FS	6062959	6062 03 2		299	US 5 200 FT	20002,5/ шт. / FT	6437658	6340 97 0		294	
							US 5 200 FT	20002,5/ шт. / FT	6437658		6340 97 0	300
TSG 60 FS	60-60 3000/ шт. / FS	6063079	6062 06 7		279	US 5 200 FT	20002,5/ шт. / FT	6437658	6340 97 0		286	
TSG 60 FS	60-60 3000/ шт. / FS	6063079	6062 06 7		285	US 5 30 FT	3002,5/ шт. / FT	6959068	6340 90 3		280	
							US 5 30 FT	3002,5/ шт. / FT	6959068		6340 90 3	294
TSG 60 S FS	60-60 3000/ шт. / FS	6599899	6062 28 8		285	US 5 30 FT	3002,5/ шт. / FT	6959068	6340 90 3		300	
							US 5 30 FT	3002,5/ шт. / FT	6959068		6340 90 3	286
TSG 85 FS	85-85 3000/ шт. / FS	6063192	6062 11 3		274	US 5 40 FT	4002,5/ шт. / FT	6959129	6340 91 1		280	
							US 5 40 FT	4002,5/ шт. / FT	6959129		6340 91 1	294
							US 5 40 FT	4002,5/ шт. / FT	6959129		6340 91 1	300
							US 5 40 FT	4002,5/ шт. / FT	6959129		6340 91 1	286
US 3 100 FS	10002/ шт. / FS	6223572	6342 31 8		280	US 5 50 FT	5002,5/ шт. / FT	6959181	6340 93 8		262	
US 3 100 FS	10002/ шт. / FS	6223572	6342 31 8		294	US 5 50 FT	5002,5/ шт. / FT	6959181	6340 93 8		280	
US 3 150 FS	15002/ шт. / FS	6223633	6342 32 8		280	US 5 50 FT	5002,5/ шт. / FT	6959181	6340 93 8		294	
US 3 150 FS	15002/ шт. / FS	6223633	6342 32 8		294	US 5 50 FT	5002,5/ шт. / FT	6959181	6340 93 8		300	

05 BSS_Katalog_2010 / ru / 21/09/2010 (LLExport_01120)

Указатель по типам

Установка GTIN: Код страны 40 Код производителя 1219

Индивидуальный GTIN 5647589

Тип	Размер/описание/материал	GTIN	Арт.-№	Цена	Стр.	Тип	Размер/описание/материал	GTIN	Арт.-№	Цена	Стр.
				€/шт.						€/шт.	
US 5 50 FT	5002,5/ шт. / FT	6959181	6340 93 8		286	US 7 170 FT	17004/ шт. / FT	6188598	6340 25 3		286
US 5 60 FT	6002,5/ шт. / FT	6601752	6340 94 6		262	US 7 180 FT	18004/ шт. / FT	6188659	6340 26 1		301
US 5 60 FT	6002,5/ шт. / FT	6601752	6340 94 6		280	US 7 180 FT	18004/ шт. / FT	6188659	6340 26 1		286
US 5 60 FT	6002,5/ шт. / FT	6601752	6340 94 6		294	US 7 190 FT	19004/ шт. / FT	6188710	6340 28 8		301
US 5 60 FT	6002,5/ шт. / FT	6601752	6340 94 6		300	US 7 190 FT	19004/ шт. / FT	6188710	6340 28 8		286
US 5 60 FT	6002,5/ шт. / FT	6601752	6340 94 6		286	US 7 20 FT	2004/ шт. / FT	6187690	6340 01 6		286
US 5 70 FT	7002,5/ шт. / FT	6043927	6340 95 0		262	US 7 200 FT	20004/ шт. / FT	6188772	6340 29 6		301
US 5 70 FT	7002,5/ шт. / FT	6043927	6340 95 0		280	US 7 200 FT	20004/ шт. / FT	6188772	6340 29 6		286
US 5 70 FT	7002,5/ шт. / FT	6043927	6340 95 0		294	US 7 30 FT	3004/ шт. / FT	6187751	6340 03 2		301
US 5 70 FT	7002,5/ шт. / FT	6043927	6340 95 0		300	US 7 30 FT	3004/ шт. / FT	6187751	6340 03 2		286
US 5 70 FT	7002,5/ шт. / FT	6043927	6340 95 0		286	US 7 40 FT	4004/ шт. / FT	6187812	6340 05 9		301
US 5 80 FT	8002,5/ шт. / FT	6044047	6340 95 4		280	US 7 40 FT	4004/ шт. / FT	6187812	6340 05 9		286
US 5 80 FT	8002,5/ шт. / FT	6044047	6340 95 4		294	US 7 50 FT	5004/ шт. / FT	6187874	6340 07 5		301
US 5 80 FT	8002,5/ шт. / FT	6044047	6340 95 4		300	US 7 50 FT	5004/ шт. / FT	6187874	6340 07 5		286
US 5 80 FT	8002,5/ шт. / FT	6044047	6340 95 4		286	US 7 60 FT	6004/ шт. / FT	6187935	6340 09 1		301
US 5 90 FT	9002,5/ шт. / FT	6044160	6340 95 8		280	US 7 60 FT	6004/ шт. / FT	6187935	6340 09 1		286
US 5 90 FT	9002,5/ шт. / FT	6044160	6340 95 8		294	US 7 70 FT	7004/ шт. / FT	6187997	6340 11 3		301
US 5 90 FT	9002,5/ шт. / FT	6044160	6340 95 8		300	US 7 70 FT	7004/ шт. / FT	6187997	6340 11 3		286
US 5 90 FT	9002,5/ шт. / FT	6044160	6340 95 8		286	US 7 80 FT	8004/ шт. / FT	6188055	6340 14 8		301
						US 7 80 FT	8004/ шт. / FT	6188055	6340 14 8		286
US 5 K 100 FT	10002,5/ шт. / FT	6536290	6341 61 6		262	US 7 90 FT	9004/ шт. / FT	6188116	6340 16 4		301
US 5 K 100 FT	10002,5/ шт. / FT	6536290	6341 61 6		280	US 7 90 FT	9004/ шт. / FT	6188116	6340 16 4		286
US 5 K 100 FT	10002,5/ шт. / FT	6536290	6341 61 6		285	US 7 K 130 FT	13004/ шт. / FT	6187218	6339 21 2		262
US 5 K 100 FT	10002,5/ шт. / FT	6536290	6341 61 6		300	US 7 K 130 FT	13004/ шт. / FT	6187218	6339 21 2		286
US 5 K 110 FT	11002,5/ шт. / FT	6536238	6341 62 4		262	US 7 K 130 FT	13004/ шт. / FT	6187218	6339 21 2		300
US 5 K 110 FT	11002,5/ шт. / FT	6536238	6341 62 4		280	US 7 K 140 FT	14004/ шт. / FT	6187270	6339 22 0		262
US 5 K 110 FT	11002,5/ шт. / FT	6536238	6341 62 4		285	US 7 K 140 FT	14004/ шт. / FT	6187270	6339 22 0		286
US 5 K 110 FT	11002,5/ шт. / FT	6536238	6341 62 4		300	US 7 K 140 FT	14004/ шт. / FT	6187270	6339 22 0		300
US 5 K 120 FT	12002,5/ шт. / FT	6536177	6341 63 2		262	US 7 K 150 FT	15004/ шт. / FT	6187331	6339 23 9		262
US 5 K 120 FT	12002,5/ шт. / FT	6536177	6341 63 2		280	US 7 K 150 FT	15004/ шт. / FT	6187331	6339 23 9		286
US 5 K 120 FT	12002,5/ шт. / FT	6536177	6341 63 2		285	US 7 K 150 FT	15004/ шт. / FT	6187331	6339 23 9		300
US 5 K 120 FT	12002,5/ шт. / FT	6536177	6341 63 2		300	US 7 K 160 FT	16004/ шт. / FT	6187393	6339 24 7		262
US 5 K 20 FT	2002,5/ шт. / FT	6536771	6341 52 7		262	US 7 K 160 FT	16004/ шт. / FT	6187393	6339 24 7		286
US 5 K 20 FT	2002,5/ шт. / FT	6536771	6341 52 7		280	US 7 K 160 FT	16004/ шт. / FT	6187393	6339 24 7		300
US 5 K 20 FT	2002,5/ шт. / FT	6536771	6341 52 7		285	US 7 K 170 FT	17004/ шт. / FT	6187454	6339 25 5		262
US 5 K 20 FT	2002,5/ шт. / FT	6536771	6341 52 7		300	US 7 K 170 FT	17004/ шт. / FT	6187454	6339 25 5		286
US 5 K 30 FT	3002,5/ шт. / FT	6536719	6341 53 5		262	US 7 K 170 FT	17004/ шт. / FT	6187454	6339 25 5		300
US 5 K 30 FT	3002,5/ шт. / FT	6536719	6341 53 5		280	US 7 K 180 FT	18004/ шт. / FT	6187515	6339 26 3		262
US 5 K 30 FT	3002,5/ шт. / FT	6536719	6341 53 5		285	US 7 K 180 FT	18004/ шт. / FT	6187515	6339 26 3		286
US 5 K 30 FT	3002,5/ шт. / FT	6536719	6341 53 5		300	US 7 K 180 FT	18004/ шт. / FT	6187515	6339 26 3		300
US 5 K 40 FT	4002,5/ шт. / FT	6536658	6341 54 3		262	US 7 K 190 FT	19004/ шт. / FT	6187577	6339 27 1		262
US 5 K 40 FT	4002,5/ шт. / FT	6536658	6341 54 3		280	US 7 K 190 FT	19004/ шт. / FT	6187577	6339 27 1		286
US 5 K 40 FT	4002,5/ шт. / FT	6536658	6341 54 3		285	US 7 K 200 FT	20004/ шт. / FT	6187638	6339 29 8		262
US 5 K 40 FT	4002,5/ шт. / FT	6536658	6341 54 3		300	US 7 K 200 FT	20004/ шт. / FT	6187638	6339 29 8		286
US 5 K 50 FT	5002,5/ шт. / FT	6536597	6341 55 1		262	US 7 K 200 FT	20004/ шт. / FT	6187638	6339 29 8		300
US 5 K 50 FT	5002,5/ шт. / FT	6536597	6341 55 1		280	US 7 K 200 FT	20004/ шт. / FT	6187638	6339 29 8		286
US 5 K 50 FT	5002,5/ шт. / FT	6536597	6341 55 1		285	US 7 KS OR	оранжевый / Полиэтилен	5668060	6338 49 7		263
US 5 K 50 FT	5002,5/ шт. / FT	6536597	6341 55 1		300	US 7 KS OR	оранжевый / Полиэтилен	5668060	6338 49 7		286
US 5 K 60 FT	6002,5/ шт. / FT	6536535	6341 57 8		262	US 7 KS OR	оранжевый / Полиэтилен	5668060	6338 49 7		301
US 5 K 60 FT	6002,5/ шт. / FT	6536535	6341 57 8		280						
US 5 K 60 FT	6002,5/ шт. / FT	6536535	6341 57 8		285	VUS 5 FT	/ шт. / FT	6446896	6018 50 5		306
US 5 K 60 FT	6002,5/ шт. / FT	6536535	6341 57 8		300						
US 5 K 70 FT	7002,5/ шт. / FT	6536474	6341 58 6		262						
US 5 K 70 FT	7002,5/ шт. / FT	6536474	6341 58 6		280	ZSE90 M1		5447504	7215 74 1		308
US 5 K 70 FT	7002,5/ шт. / FT	6536474	6341 58 6		285	ZSE90 M1		5447504	7215 74 1		315
US 5 K 70 FT	7002,5/ шт. / FT	6536474	6341 58 6		300	ZSE90 M2		5447511	7215 74 5		308
US 5 K 80 FT	8002,5/ шт. / FT	6536412	6341 59 4		262	ZSE90 M2		5447511	7215 74 5		315
US 5 K 80 FT	8002,5/ шт. / FT	6536412	6341 59 4		280	ZSE90-13	330250	5447429	7215 70 1		308
US 5 K 80 FT	8002,5/ шт. / FT	6536412	6341 59 4		285	ZSE90-13	330250	5447429	7215 70 1		314
US 5 K 80 FT	8002,5/ шт. / FT	6536412	6341 59 4		300	ZSE90-14	430350	5447436	7215 70 5		308
US 5 K 90 FT	9002,5/ шт. / FT	6536351	6341 60 8		262	ZSE90-14	430350	5447436	7215 70 5		314
US 5 K 90 FT	9002,5/ шт. / FT	6536351	6341 60 8		280	ZSE90-15	530450	5447443	7215 70 8		308
US 5 K 90 FT	9002,5/ шт. / FT	6536351	6341 60 8		285	ZSE90-15	530450	5447443	7215 70 8		314
US 5 K 90 FT	9002,5/ шт. / FT	6536351	6341 60 8		300	ZSE90-23	330250	5447450	7215 71 2		308
US 5 KS OR	оранжевый / Полиэтилен	5668046	6338 46 2		263	ZSE90-23	330250	5447450	7215 71 2		314
US 5 KS OR	оранжевый / Полиэтилен	5668046	6338 46 2		280	ZSE90-24	430350	5447467	7215 71 5		308
US 5 KS OR	оранжевый / Полиэтилен	5668046	6338 46 2		294	ZSE90-24	430350	5447467	7215 71 5		314
US 5 KS OR	оранжевый / Полиэтилен	5668046	6338 46 2		286	ZSE90-25	530450	5447474	7215 71 8		308
US 5 KS OR	оранжевый / Полиэтилен	5668046	6338 46 2		301	ZSE90-25	530450	5447474	7215 71 8		314
						ZSE90-26	630550	5447481	7215 72 5		308
						ZSE90-26	630550	5447481	7215 72 5		314
US 7 100 FT	10004/ шт. / FT	6188178	6340 18 0		301	ZSE90-27	730650	5447498	7215 72 9		308
US 7 100 FT	10004/ шт. / FT	6188178	6340 18 0		286	ZSE90-27	730650	5447498	7215 72 9		314
US 7 110 FT	11004/ шт. / FT	6188239	6340 19 9		301						
US 7 110 FT	11004/ шт. / FT	6188239	6340 19 9		286						
US 7 120 FT	12004/ шт. / FT	6188291	6340 20 2		301						
US 7 120 FT	12004/ шт. / FT	6188291	6340 20 2		286						
US 7 130 FT	13004/ шт. / FT	6188352	6340 21 0		301						
US 7 130 FT	13004/ шт. / FT	6188352	6340 21 0		286						
US 7 140 FT	14004/ шт. / FT	6188413	6340 22 9		301						
US 7 140 FT	14004/ шт. / FT	6188413	6340 22 9		286						
US 7 150 FT	15004/ шт. / FT	6188475	6340 23 7		301						
US 7 150 FT	15004/ шт. / FT	6188475	6340 23 7		286						
US 7 160 FT	16004/ шт. / FT	6188536	6340 24 5		301						
US 7 160 FT	16004/ шт. / FT	6188536	6340 24 5		286						
US 7 170 FT	17004/ шт. / FT	6188598	6340 25 3								

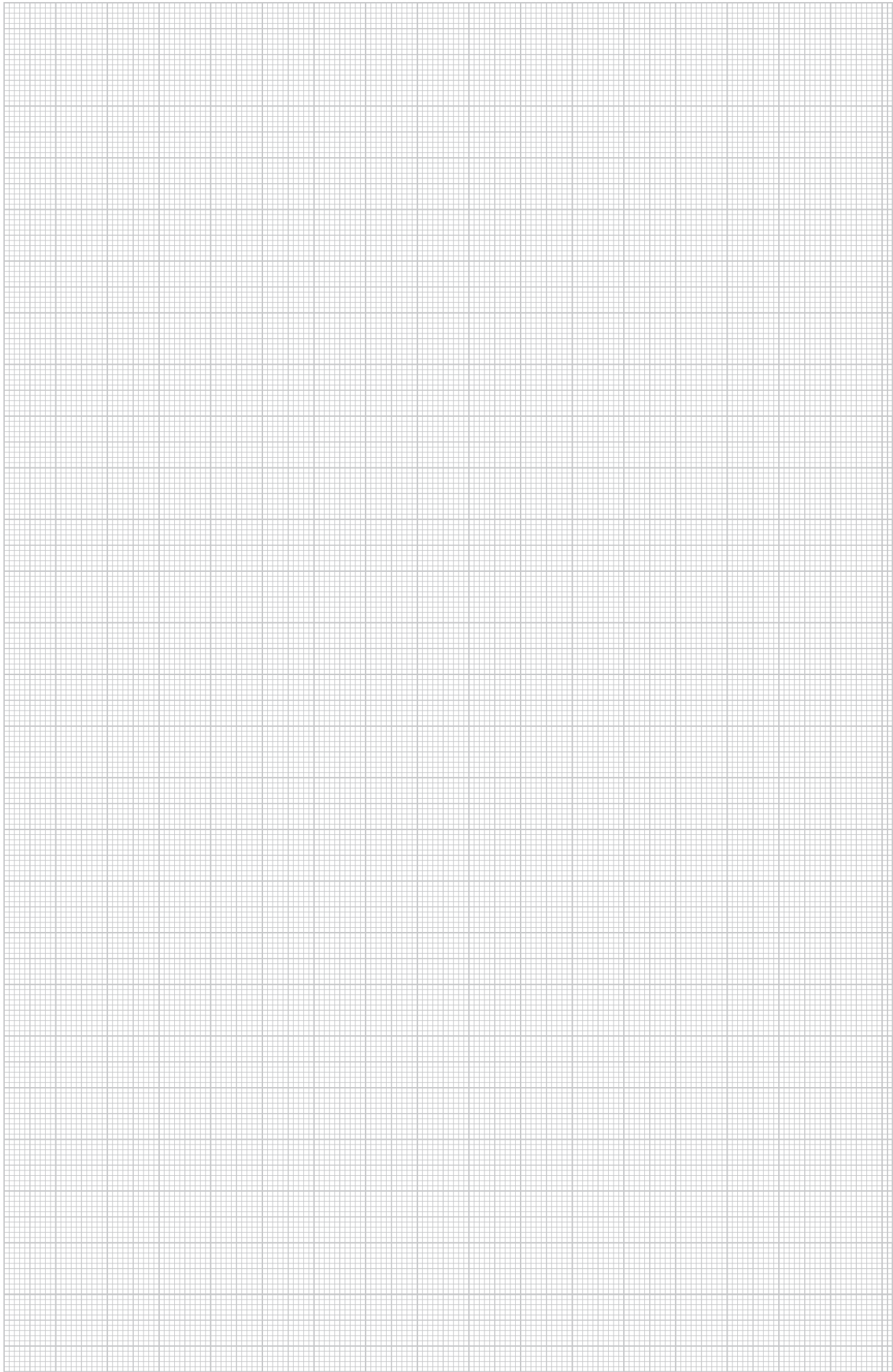



QR-код

С помощью кода QR у Вас есть возможность доступа к нашей продукции в Интернете

Дополнительную информацию о кодах QR Вы можете найти на нашем сайте www.obocom.ru.

Каталог BSS действителен до 31.12.2010

OBO Bettermann

111020, г. Москва
ул. Боровая, д.7, стр. 30

Техническая поддержка

Тел. (495) 783-95-17
Факс (495) 783-95-16
e-mail: obo.office@obo.com.ru

www.obocom.ru