

EGS | Catalog 2010/2011



# Sisteme de aparate terminale

THINK CONNECTED.

Bine ați venit la Serviciul Clienți

---

**Telefon pentru service: 004 021 457 45 86**

---

**Fax pentru cereri de ofertă: 004 021 457 49 09**

**Fax pentru comenzi: 004 021 457 49 09**

---

**E-mail: [info@obo.ro](mailto:info@obo.ro)**

**Internet: [www.obo.ro](http://www.obo.ro)**



Utilizați legătura directă pentru Serviciul Clienți OBO! Linia telefonică pentru asistență tehnică 004 021 457 45 86 vă stă la dispoziție zilnic între orele 8.00 și 16.30 pentru toate întrebările privind programul complet de instalații electrice al OBO. Serviciul Clienți nou structurat de la OBO vă oferă programul complet:

- Persoane de contact competente din regiunea dumneavoastră
- Toate informațiile privind gama de produse OBO
- Consiliere de specialitate pentru probleme de utilizare speciale
- Acces rapid și direct la toate datele tehnice ale produselor OBO – chiar și în ceea ce privește apropierea față de clienți dorim să fim cei mai buni!

# Cuprins

	Asistență de proiectare	5
	Sisteme de prize Modul 45	51
	Sisteme de prize Modul 45connect	59
	Sisteme de comutare și conectare Modul 45	63
	Sisteme pentru tehnica datelor Modul 45	73
	Sisteme de adaptoare pentru instalare sub tencuială și pe tencuială Modul 45	81
	Sisteme pentru postul de lucru	91
	Sisteme industriale și diverse dispozitive pentru conectare	97
	Sisteme de alimentare cu energie	107
	Liste	115



### **Seminariile EGS OBO: Cunoaște-re direct de la sursă**

Printr-un program vast de training și seminarii pe tema programe de montaj, OBO sprijină utilizatorii prin intermediul cunoștințelor de specialitate direct de la sursă. Pe lângă principiile teoretice, se abordează de asemenea aplicarea practică obișnuită. Exemplele concrete de aplicare și de evaluare completează procesul cuprinzător de comunicare a cunoștințelor.

### **Texte de publicare, informații cu privire la produse și fișe tehnice**

Vă ușurăm viața: totul cu ajutorul unui ansamblu cuprinzător de elemente practice, foarte eficiente în special în ceea ce privește planificarea și calcularea costurilor unui proiect, spre exemplu. Printre acestea se numără:

- Texte
- Informații despre produse
- Instrucțiuni
- Fișe tehnice

Aceste documente sunt actualizate constant și pot fi preluate din secțiunea download a paginii de internet [www.obo.de](http://www.obo.de), la orice oră, gratuit.

### **Texte de publicare pe internet la pagina [www.ausschreiben.de](http://www.ausschreiben.de)**

Se pot accesa gratuit peste 10.000 de articole din domeniile KTS, BSS, TBS, LFS, EGS și UFS. Ca urmare a actualizării și dezvoltării regulate, dispuneți de o privire de ansamblu cuprinzătoare asupra produselor OBO. În acest sens vă punem la dispoziție toate formele uzuale de fișiere (PDF, DOC, GAEB, HTML, TEXT, XML, ÖNORM).

[www.ausschreiben.de](http://www.ausschreiben.de)

## Cuprins-elemente ajutătoare de proiectare și montaj

	Asistență de proiectare generală	6
	Sisteme de prize Modul 45	11
	Sisteme de prize Modul 45connect	15
	Sisteme de comutare și conectare Modul 45	21
	Sisteme pentru tehnica datelor Modul 45	27
	Sisteme de adaptoare pentru instalare sub tencuială și pe tencuială Modul 45	35
	Sisteme industriale și diverse dispozitive pentru conectare	43
	Informații suplimentare	48



## Principiul Modul 45



### Unul pentru tot.

#### Noua simplitate

Fiecare clădire necesită o soluție individuală pentru instalația electrică. Cu seria Modul 45 de la OBO puteți găsi întotdeauna o soluție funcțională și estetică convingătoare. Modul 45 are utilizare universală: la canalele pentru montaj aparate, la sistemele în pardoseală, la sistemele de coloane pentru instalații, sub tencuială și în pereți falși. Cu ajutorul adaptoarelor și dozelor, aparatele Modul 45 pot fi utilizate și în sistemele LFS cu capac 80. În combinație cu canalele și ramele adaptoare se realizează un sistem în cadrul căruia toate elementele se coordonează perfect - și care poate fi în permanență adaptat noilor cerințe cu puține intervenții. Întrerupătoarele, prizele și tehnica de date se montează foarte ușor. Montajul aparatelor este mai rapid și mai ușor ca niciodată.

### Avantajele Modul 45 se văd dintr-o privire:

- Asamblare modulară
- Proiectare simplă și rapidă
- Adaptabil la montaj
- Eficiență ridicată prin economisirea timpului și a costurilor
- Posibilități de utilizare multiple
- Economisirea spațiului
- Interschimbabilitate ușoară
- Adaptabilitate
- Design corespunzător



## Modul 45 în sistemul OBO

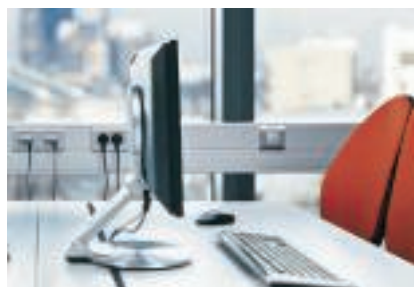

### Unul pentru tot.

#### Canale pentru montaj aparate, cu capac 80

Adaptabilitatea absolută la montaj, structura modulară a sistemului și materialele apropiate de practică sunt elementele prin care se evidențiază canalele pentru montaj aparate din materiale plastice, tablă de oțel sau aluminiu. Tehnica Modul 45 poate fi implementată și prin intermediul dozei pentru aparate și al capacului.

#### Deskbox

Alimentare optimă: Deskbox-ul poate fi dotat individual cu racorduri de date și comunicare, prize și întrerupătoare Modul 45. În ceea ce privește structura Deskbox-ului, acesta devine un element înviorător pe birou datorită formei sale originale elegante.

#### Coloană pentru instalații

Energia nu se poate transmite mai bine de atât: sistemele de coloane pentru instalații ISS de la OBO fac posibilă poziționarea liberă a punctelor de alimentare în apropierea postului de lucru. Odată cu montarea aparatelor pentru instalații Modul 45, se asigură și un viitor flexibil.

#### Canale pentru montaj aparate Rapid 45

Montaj simplu, optică perfectă: canalul pentru montaj aparate Rapid 45 are utilizare universală. Acesta poate fi instalat drept canal tip pervaz și canal soclu și oferă spațiu suficient pentru orice volum de cabluri. Întrerupătoarele, prizele și alte elemente sunt montate printr-o singură mișcare în profilul canalului.

#### Sisteme sub pardoseală

Sistemele sub pardoseală de la OBO oferă accesul comod și sigur la alimentarea cu energie electrică, la rețelele interne și externe de date, precum și la sistemul de telecomunicații. Deosebit de elegant: traseul cablurilor este ascuns. Programul fiabil Modul 45 conține soluții pentru toate tipurile de podea și toate domeniile de utilizare.

#### Sisteme sub tencuială și în pereți falși

Aparatele pentru instalații Modul 45 sunt din ce în ce mai răspândite. Cu noile soluții și produse, OBO a putut acoperi cererea de componente practice aflată în creștere: prin soluțiile pentru instalațiile sub tencuială și în pereții falși se creează noi posibilități pentru instalare.

#### Unitatea de alimentare cu energie

Soluția este suspendată: unitatea de alimentare cu energie extrem de solidă și destinată utilizării in-

dustriale este suspendată de tavan. Aceasta poate fi montată cu aparatele Modul 45 și oferă posibilități de conectare pentru curent, tehnică de date și aer comprimat. Sunt disponibile unități preechipate și precablate.



## Ce costuri, respectiv ce efecte în timp se produc prin intermediul sistemului Modul 45?



**Tipul de instalație rapidă și economică din punct de vedere al costurilor.**

### **Timpul este convenabil**

Sistemul Modul 45 face munca mai rapidă și mai ușoară în fiecare etapă a proiectului. Datorită dimensiunii de instalare unitare și gamei variate de componente și accesorii, puteți apela la acest sistem pentru diverse utilizări. Acest aspect accelerează proiectarea – un avantaj competitiv decisiv, atunci când este necesară acționarea rapidă. Astfel se pot reduce și costurile dumneavoastră de depozitare și logistică: aveți nevoie de mai puține sisteme diferite de la diferiți producători. Iar tehnica de blocare asigură realizarea rapidă a instalațiilor și a modificărilor ulterioare.

### **Economisiți timp prin intermediul Plug & Play**

Cu noul sistem de prize Modul 45connect, OBO oferă cel mai economic, simplu și sigur tip de instalație electrică. Un adaptor pentru sistemul de cuplare GST18i este introdus simplu în priză și permite conectarea rapidă și transferul de energie prin cablurile prelungitoare VL. Eforturile deosebite, cum ar fi dezizolarea cablurilor, conectarea cablurilor și montarea clemei de detensionare, nu mai sunt necesare.

### **Un principiu care trebuie luat în considerare**

Duratele de instalare și de montaj reprezintă în prezent o caracteristică esențială a calității unui produs alături de funcționalitate și design. Sistemul Modul 45 facilitează instalarea și reduce astfel duratele de montaj. Eforturile de montare, demontare și schimbare a aparatelor sunt mult mai reduse comparativ cu tipurile de instalare tradiționale. Avantajul decisiv: întrerupătorul, priza și celelalte elemente se fixează simplu în mediul sistemului dintr-o singură mișcare – rezultatul este o instalare perfectă, elegantă și practică.

## Care este sistemul de instalare ideal pentru sistemul Modul 45?



**Echipa de vis: Rapid 45 și sistemul Modul 45.**

### **Compatibilitate perfectă: Rapid 45 și sistemul Modul 45**

Canalele pentru montaj aparate Rapid 45 și coloanele pentru instalații cu o deschidere a sistemului de 45 mm au fost proiectate special pentru aparatele sistemului Modul 45: combinația perfectă între designul modern și îngust și instalarea economică și rapidă. Pentru montaj nu mai sunt necesare elemente componente suplimentare, cum ar fi doze pentru aparate, adaptoare sau rame de acoperire. Aparatele pentru instalații sunt introduse direct în deschiderea sistemului, formând astfel o combinație imbatabilă.

### **Remarcabil: Canal pentru montaj aparate GEK Rapid 45**

Pentru Rapid 45 este caracteristică forma remarcabilă cu canturi superioare oblice. Datorită suprafeței sale eloxate, aluminiul Rapid 45 poate fi integrat fără probleme în birouri cu dotare superioară. Acesta este disponibil în două dimensiuni, cu canal simplu și dublu.

### **Foarte subțire**

Deschiderea sistemului ISS 45. Cu un diametru de numai 70 mm, profilul din aluminiu al sistemului ISS Modul 45 face o impresie bună. Pe partea frontală se află o deschidere pentru montarea directă a dispozitivelor de comutare și cuplare ale sistemului Modul 45. Aceasta este acoperită complet de un capac din aluminiu. Astfel este posibil un design extrem de suplă.



Și în domeniul instalării sub tencuială și în pereții falși se pot utiliza avantajele sistemului Modul 45 în materie de diversitate a funcțiilor și adaptabilitate la montaj. Cu ajutorul elementelor de construcție optimizate sistemul poate fi adaptat la orice mediu și astfel se pot realiza instalații de aparate cu economisirea spațiului cu lățimi ale modului cuprinse între  $\frac{1}{2}$  și 3.

Sistemul Modalnet poate fi instalat în funcție de execuție: pe tencuială

aplicat pe perete sau sub tencuială în pereții falși. Structura modulară permite o instalare flexibilă a aparatelor începând de la configurația de bază pentru 4 aparate Modul 45, care pot fi combinate opțional cu modulul de extensie pentru 2 aparate Modul 45.

## Asistență de proiectare, sisteme de adaptoare sub tencuială și pe tencuială Modul 45



Instalare sub tencuială și în pereții falși cu Modul 45	36
Modalnet – Instalarea pe tencuială și în pereții falși cu Modul 45	37
Asistență de montaj, Instalare sub tencuială și în pereții falși Modul 45	38
Asistență de montaj, Instalarea pe tencuială și în pereții falși Modul 45 - Modalnet	40





## Instalare sub tencuială și în pereții falși cu Modul 45



### Numeroase posibilități pentru lucrările sub tencuială și în pereții falși

Pentru instalarea aparatelor sub tencuială și în pereții falși OBO oferă două sisteme care permit montarea aparatelor Modul 45. Sistemele sunt coordonate și destinate diferitelor cerințe și practici de instalare. Fie că este vorba de o instalare individuală a aparatului, de o combinație de întrerupătoare / prize sau de instalarea unor prize multiple, pentru toate cerințele există un material de instalare compatibil.

### Montaj de aparate standard pentru Modul 45

Componentele sistemului sunt concepute pentru montarea aparatelor de instalare individuale. În cazul combinațiilor de aparate, aparatele individuale sunt montate la o distanță de combinare de 71 mm. Alături de dozele standard ale aparatelor sunt disponibile două plăci suport cu fixare cu șuruburi sau cu gheare de fixare și rame compatibile pentru lățimile modulului 1/2 și ale modulului 1/1. Oferta este completată de alte rame cu lățimi ale modulului 2 x 1/1 și 3 x 1/1 pentru combinarea mai multor doze pentru aparate standard.

### Sistem de montaj aparate pentru Modul 45

Componentele montajului de aparate sunt concepute pentru instalarea prizelor multiple și pentru combinațiile de aparate într-o singură doză. Acestea sunt formate din doze pentru aparate ale sistemului și plăci suport cu lățimile modulului 1/2, 2 și 3. Ramele de acoperire clipsabile pentru lățimile modulului 1/2, modulului 1/1, modulului 1/2, modulului 2 și modulului 3 permit combinarea opțională a diferitelor componente Modul 45.



### Montare modulară și utilizare diversificată

Sistemul de instalare pe tencuială și în pereți falși Modalnet are o formă de construcție compactă și oferă flexibilitate maximă pentru instalația electrică. Carcasa este îmbunătățită: datorită structurii modulare a sistemului pot fi instalate opțional mai multe aparate într-o singură carcasă. Configurația de bază, care este formată din 2 carcasi individuale (partea dreaptă și partea stângă), oferă spațiu pentru 4 aparate Modul 45. Această configurație de bază poate fi extinsă opțional. Modulele de extindere necesare sunt introduse și fixate simplu între carcasi individuale ale configurației de bază.

### Instalare pe tencuială

Carcasa este montată foarte simplu pe perete, la locul necesar. Prelungirile cablurilor se realizează de regulă prin canalele pentru conducerea cablurilor, care sunt conectate direct la carcasă.

### Instalarea în peretele fals

Pentru montarea în peretele fals este necesar material suplimentar de instalare corespunzător, format din suport în peretele fals și rame. Suportul în peretele fals este introdus în deschiderea peretelui și este utilizat pentru montarea carcasei Modalnet. Pentru finalizarea corespunzătoare a instalării se fixează ramele adecvate. Se pot realiza instalări în peretele fals care încep de la varianta dublă (configurație de bază) până la varianta cu 6 aparate.





## Asistență de montaj, instalare sub tencuială Modul 45



### Instalare doze pentru montaj aparate

Dozele pentru aparate și de conexiuni sub tencuială pot fi fixate perfect cu ghips în toate tipurile de zidărie.



### Combinăție de doze sub tencuială

Ramele cu capac și cutiile de conexiune ale aparatelor pot fi interconectate prin intermediul suporturilor tip tunel. Distanța de combinare este de 71 mm.



### Doze de conexiune pentru aparate

Dozele de conexiune pentru aparate dispun de un volum total pentru montarea unui aparat de instalare și spațiu suplimentar pentru minim 3 cleme de legătură.



### Capac de semnalizare

Capacele cu semnalizare se vor așeza pe dozele pentru aparate și de conexiune înainte de tencuire. Acestea împiedică murdărirea interiorului dozei și ajută la găsirea cu ușurință a dozelor în urma tencuirii.



### Montaj de aparate standard Modul 45 în doze sub tencuială

Dozele pentru aparate și dozele de conexiuni montate pentru instalarea standard cu o distanță de combinare de 71 mm pot fi echipate doar cu aparate Modul 45.

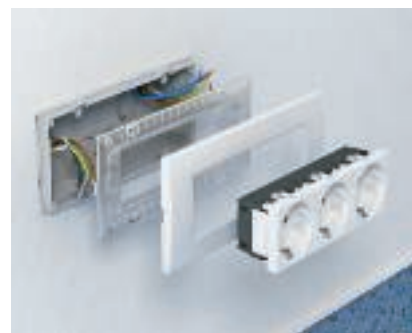

### Sistem de montaj aparate Modul 45 în doze sub tencuială

Dozele pentru aparate aplicate pentru montajul aparatelor sistemului Modul 45 pot fi echipate doar cu aparate Modul 45.

## Asistență de montaj, instalare în pereți falși Modul 45



### Pregătire orificiu de montaj

Marcați mijlocul și faceți o perforație cu un diametru de 68 mm cu ajutorul unui ferăstrău. La montajul combinat, respectați distanța normată dintre perforațiile de 71 mm și realizați o a doua gaură vertical sau orizontal față de prima.

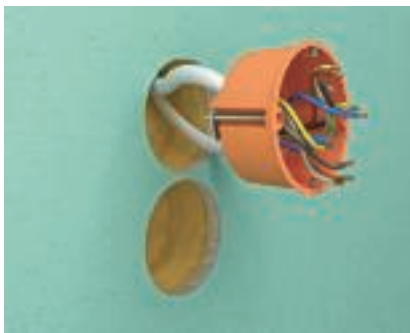

### Montaj doză pentru aparate

Se introduc conductorii și/sau țevile în prealabil și se prind strâns în mod automat. Apoi se introduc dozele pentru aparate în perforație.



### Fixare doze pentru perete fals

Dozele pentru aparate se vor fixa în perforație, cu ajutorul șurubelniței și a șuruburilor de fixare. Plăcuțele de susținere de pe partea posterioară a dozelor oferă susținerea necesară.



### Pregătirea orificiului de montaj pentru dozele pentru aparate multiple

La utilizarea dozei duble pentru aparate, respectiv a ramei cu capac a sistemului se perforază în prealabil două orificii la o distanță prevăzută și cu un diametru de 68 mm. Restul orificiilor se decupează cu un cuțit.



### Montaj doze pentru aparate multiple

Se introduc conductorii și/sau țevile în prealabil și se prind strâns în mod automat. Apoi se introduc dozele pentru aparate în perforație.



### Montaj de aparate standard Modul 45 în dozele din pereții falși

Dozele pentru aparate și dozele de conexiuni montate pentru instalarea standard cu o distanță de combinare de 71 mm pot fi echipate doar cu aparate Modul 45.



### Sistem de montaj aparate Modul 45 în dozele pt pereții falși

Dozele pentru aparate aplicate pentru montajul aparatelor sistemului Modul 45 pot fi echipate doar cu aparate Modul 45.



## Asistență de montaj, instalare pe tencuială - Modalnet



### Realizare trecere de cabluri

Decupați trecerile de cablu necesare, respectiv legătura canalului în partea laterală a secțiunii inferioare a carcasei.



### Configurație carcasă

Setați dimensiunea necesară a carcasei la configurația de bază și modulele de extensie suplimentare. Secțiunile inferioare ale carcasei sunt introduse și fixate una în cealaltă.



### Montaj carcasă

Fixați pe perete secțiunea inferioară a carcasei prin intermediul găurilor de fixare prevăzute pe peretele posterior.



### Detensionarea cablului

Scoateți cablul de instalare prin trecerea de cabluri și detensionați în partea inferioară a carcasei.



### Instalarea aparatelor

Fixați aparatele de instalare Modul 45 în ramele de acoperire și efectuați lucrările de conectare.



### Montaj rame de acoperire

Așezați și fixați ramele de acoperire preinstalate pe secțiunea inferioară a carcasei.



### Instalare pe tencuială

Instalarea pe tencuială este finalizată. Modificările instalației, respectiv extinderile instalației se realizează fără probleme cu ajutorul structurii modulare a sistemului.



## Asistență de montaj, instalare în pereți falși - Modalnet



### Configurație carcasă

Setați dimensiunea necesară a carcasei la configurația de bază și modulele de extensie suplimentare. Secțiunile inferioare ale carcasei sunt introduse și fixate una în cealaltă.



### Realizare trecere de cabluri

Decupați trecerile de cablu necesare din zona peretelui posterior.



### Montaj suport perete fals

Introduceți suportul pentru pereți falși în deschiderea de montaj pregătită.



### Montaj suport perete fals

Așezați și înșurubați eclisele livrate lateral în doza prevăzută.



### Montaj carcasă

Introduceți partea inferioară pregătită a carcasei și atașați-o pe peretele posterior cu ajutorul șuruburilor de fixare livrate.

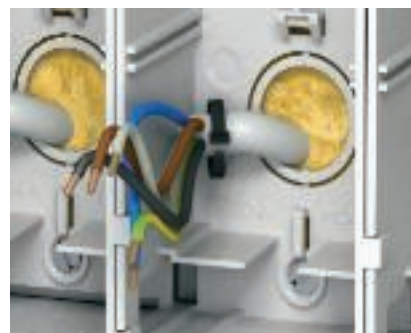

### Detensionarea cablului

Scoateți cablul de instalare prin trecerea de cabluri și detensionați în partea inferioară a carcasei.



### Instalarea aparatelor

Fixați aparatele de instalare Modul 45 în ramele de acoperire și efectuați lucrările de conectare.



### Montaj rame de acoperire

Așezați și fixați ramele de acoperire preinstalate pe secțiunea inferioară a carcasei.







### Instalare în pereți falși

Așezați și fixați capacele oarbe pe elementul portant al peretelui fals. Instalarea peretelui fals este finalizată.



## Simboluri de testare

	STOWARZYSZENIE ELEKTRYKÓW POLSKICH, Polonia
	KEMA-KEUR, Olanda
	Asociația Austriacă pentru Electrotehnică, Austria
	Asociația întreprinderilor de electrotehnică, electronică, tehnică informațională, asociație înregistrată, Germania



# Explicație pictogramă



## Suprafețe

 FS	zincat în bandă
--	-----------------





## Marcaj de conformitate

	Communautés Européennes, Declarația de conformitate a Comunității Europene conform directivelor Comunității Europene
---	--



## Simbol al calității

	fără halogeni; fără clor, fluor și brom
	REZISTENT UV







## Simboluri specifice produs

	Diametru 60 mm
	Diametru 68 mm
	Dispozitiv de protecție conform DIN EN 61643-11 respectiv IEC 61643-11
	Trecere de la LPZ 2 la 3
	Semnalizare acustică

## Materiale metalice

	Aluminiu
	Oțel

## Materiale plastice

	Poliamidă
	Policarbonat
	Polietilenă
	Polipropilenă
	Polistiren
	Policlorură de vinil





### Informații sumare

Avantajele sistemului Modul 45 pot fi implementate și în domeniul instalării sub tencuială și pe tencuială. Alături de montajul de aparate standard cu o distanță de combinare de 71 mm pentru mediul de sub tencuială și cel al pereților dubli, OBO oferă un sistem de montaj de aparate special pentru aparatele Modul 45. Astfel se pot instala aparate cu o lățime a modulelor cuprinsă între 1/2 și 3 într-o doză pentru aparate.

Pentru instalarea pe tencuială și în pereți falși este disponibil un sistem care poate fi extins în mod flexibil denumit Modalnet, care poate fi utilizat fără probleme și în peretele fals împreună cu componentele de montaj adecvate.

### Componentele sistemului

Sistem sub tencuială / pentru instalații în pereți falși

- Doze pentru aparate sub tencuială
- Doze pentru aparate pentru pereți falși
- Plăci suport
- Rame adaptoare

Modalnet sistem pe tencuială / pentru instalații în pereți falși

- Carcasă pe tencuială
- Material de instalare în pereții falși

### Descrierea sistemului

Sistem de instalare pe tencuială / în pereți falși

Montaj aparate: Modul 45

Tip de montaj: placă suport pe doza pentru aparate cu fixare cu șuruburi, rame de acoperire pe placa suport cu fixare prin clipsare

Grad de protecție: IP20

Culori (suprafețe vizibile): alb curat RAL 9010, gri închis RAL 7021, aluminiu lăcuit RAL 9006

Sisteme pe tencuială Modalnet







Montaj aparate: Modul 45, dispozitive de protecție

Tip de montaj: capac pe secțiunea inferioară a carcasei cu fixare prin clipsare

Grad de protecție: IP20

Culori (suprafețe vizibile): alb curat RAL 9010, gri închis RAL 7021, aluminiu lăcuit RAL 9006

## Sisteme de adaptoare sub tencuială și pe tencuială Modul 45

	Montaj aparate standard 71 mm	Doză de aparate cu amplasare sub tencuială Capac cu semnalizare Doză pentru peretele fals Placă suport Ramă de acoperire	82
	Montaj aparate sistem, simplu	Doză sub tencuială Capac cu semnalizare Doză pentru peretele fals Placă suport Ramă de acoperire	84
	Montaj aparate sistem, dublu	Doză sub tencuială Capac cu semnalizare Doză pentru peretele fals Placă suport Ramă de acoperire	85
	Montaj aparate sistem, triplu	Doză sub tencuială Capac cu semnalizare Doză pentru peretele fals Placă suport Ramă de acoperire	86
	Modalnet - carcasă pe tencuială	Configurație de bază, Modul de extensie dublu, simplu	87
	Modalnet - Instalare în perete fals	Suport în perete fals Ramă oarbă	87
	Modalnet - accesorii	Ramă de acoperire, Ramă de acoperire dublă, 2 x simple Montaj dispozitiv de protecție Element de lampă cu luminescență	88



# Montaj aparate standard Modul 45 cu distanță de combinare de 71 mm



## Doză de aparate sub tencuială

Tip	Culoare	Înălțime mm	Ø max.	Ambalaj de expediere bucată	Amb. bucată	Masa (greutatea) kg/100 buc.	Nr. art.
<b>UG 60 D</b>	<b>negru</b>	40	60	300	25	1,490	<b>2003 01 5</b>

**PS** Polistiren € /100 buc.

Doză de aparate cu distanța de 71 mm garantată prin norme pentru cazul montării repetate (în conformitate cu DIN 49 073-1) datorită asigurării legăturii printr-o mișcare simplă de introducere. 7 Orificii ușor perforabile pentru conductori și țevi Ø 20 mm și Ø 25 mm. Cu posibilitate de combinare în vederea fixării cu sprijin și șuruburi în tencuială amplasate în adâncime, distanță între șuruburile pentru aparate 60 mm, pentru fixare cu șuruburi autofiletante 3,2 mm, cu 2 perforații, fără șuruburi, grad de protecție IP20.

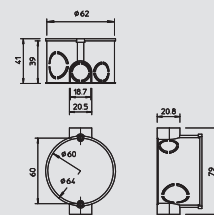

## Doză de conexiune pentru aparate sub tencuială

Tip	Culoare	Înălțime mm	Ø max.	Ambalaj de expediere bucată	Amb. bucată	Masa (greutatea) kg/100 buc.	Nr. art.
<b>UG 60 VD</b>	<b>negru</b>	60	60	200	25	1,800	<b>2003 01 9</b>

**PS** Polistiren € /100 buc.

Doză pentru aparate/de conexiune cu distanța de 71 mm pentru combinații (în conformitate cu DIN 49 073-1) posibilă datorită asigurării legăturii printr-o mișcare simplă de introducere-blocare. 13 Orificii ușor perforabile pentru conductori și țevi Ø 20 mm și Ø 25 mm. Cu posibilitate de combinare în vederea fixării cu sprijin și șuruburi în tencuială amplasate în adâncime, distanță între șuruburile pentru aparate 60 mm, pentru fixare cu șuruburi autofiletante 3,2 mm, cu 2 perforații, fără șuruburi, grad de protecție IP20.

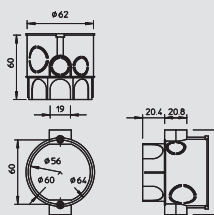

## Capac de semnalizare

Tip	Culoare	Ø max.	Ambalaj de expediere bucată	Amb. bucată	Masa (greutatea) kg/100 buc.	Nr. art.
<b>UG 60 SD</b>	<b>roșu</b>	60	500	50	0,550	<b>2003 31 7</b>

**PU** Polietilenă € /100 buc.

Capacele cu semnalizare protejează interiorul cutiei, perforațiile pentru șuruburi și capetele de șuruburi în timpul tencuirii. Marcarea locurilor ajută la găsirea cu ușurință a dozelor și cutiilor în urma tencuirii. Capacele cu semnalizare pot fi utilizate de mai multe ori. Este suficient ca după tencuire să înlăturăm capacul prin simpla apăsare a acestuia în doză.

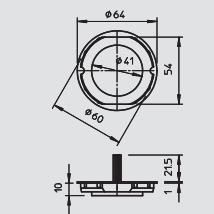

## Doză pentru aparate pentru pereți falși

Tip	Culoare	Ø perforație frezată mm	Înălțime mm	Ø max.	Ambalaj de expediere bucată	Amb. bucată	Masa (greutatea) kg/100 buc.	Nr. art.
<b>HG 60</b>	<b>portocaliu</b>	68	47	68	250	25	2,240	<b>2003 41 4</b>

**PP** Polipropilenă € /100 buc.

Doză pentru aparate pentru pereți falși. Dimensiune conform DIN 49073-1, pentru o grosime a plăcii de 7-35 mm. Distanță de combinare standard 71 mm, posibilitate de trecere a cablurilor cu ajutorul ștuțurilor de racordare la combinațiile între dozele pentru aparate și dozele de conexiuni pentru aparate, 8 Orificii ușor perforabile pentru conductori NYM, cabluri de date și țevi Ø 20 mm dozele pentru aparate pot fi de asemenea utilizate ca doze de conexiuni VDE 0606-1 cu fixare dublă prin șuruburi și capac înșurubat, grad de protecție IP30.

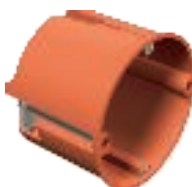
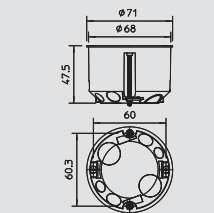

## Doză de aparate/de conexiuni pentru pereți falși

Tip	Culoare	Ø perforație frezată mm	Înălțime mm	Ø max.	Ambalaj de expediere bucată	Amb. bucată	Masa (greutatea) kg/100 buc.	Nr. art.
<b>HV 60</b>	<b>portocaliu</b>	68	61	68	200	25	2,740	<b>2003 44 2</b>

**PP** Polipropilenă € /100 buc.

Doză de aparate /de conexiuni pentru pereți falși. Dimensiune conform DIN 49073-1, pentru o grosime a plăcii de 7 - 35 mm. Distanță de combinare standard 71 mm, posibilitate de trecere a cablurilor cu ajutorul ștuțurilor de racord la combinarea dozelor pentru aparate și dozelor de conexiuni ale aparatelor, 8 Orificii ușor perforabile pentru conductori NYM, cabluri de date și țevi Ø 20 mm, dozele pentru aparate pot fi de asemenea utilizate ca doze de conexiuni conform VDE 0606-1 cu fixare dublă cu șuruburi cu capac înșurubat, grad de protecție IP30.

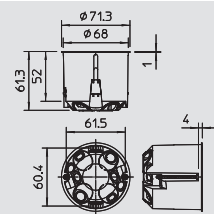

## Doze duble de aparate pentru pereți falși

Tip	Tip de montaj	Culoare	Ambalaj de expediere bucată	Amb. bucată	Masa (greutatea) kg/100 buc.	Nr. art.
<b>HG 60 2</b>	Perete fals	<b>portocaliu</b>	100	10	4,850	<b>2003 42 2</b>

**PP** Polipropilenă € /100 buc.

Doză dublă pentru aparate, pentru 2 rame cu capac sau 1 ramă dublă cu capac, cu 4 șuruburi pentru aparate. Dimensiune conform DIN 49073-1, pentru o grosime a plăcii de 7 - 35 mm. Distanță standard de combinare 71 mm, 14 Orificii ușor perforabile pentru conductori NYM, cabluri de date și țevi Ø 20 mm, grad de protecție IP30.

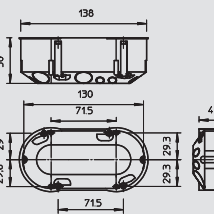

# Montaj aparate standard Modul 45 cu distanță de combinare de 71 mm

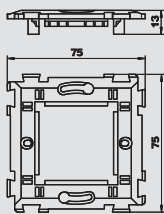

## Placă suport Modul 45 fără gheară de fixare

Tip	Culoare	Amb. bucată	Masa (greutatea) kg/100 buc.	Nr. art.
<b>TG-UP80M1</b>	transparent	10	1,050	<b>6119 93 4</b>

€/buc.

Placă suport pentru montarea aparatelor Modul 45 până la lățimea modulului 1 = 45 mm, pentru montajul cu șuruburi pentru aparate în doza pentru aparate standard cu amplasare sub tencuială/în pereți falși.

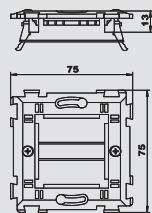

## Placă suport Modul 45 cu gheară de fixare

Tip	Culoare	Amb. bucată	Masa (greutatea) kg/100 buc.	Nr. art.
<b>TG-UP80M1S</b>	transparent	10	1,850	<b>6119 93 6</b>

€/buc.

Placă suport cu gheară de susținere pentru montarea aparatelor Modul 45 până la lățimea modulului 1 = 45 mm, pentru montajul pe doza pentru aparate standard cu amplasare sub tencuială/în peretele fals.

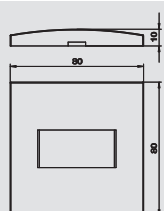

## Rame Modul 45, simple

Tip	Culoare	Amb. bucată	Masa (greutatea) kg/100 buc.	Nr. art.
<b>ADR-UP80M0.5 RW</b>	alb curat	1	1,900	<b>6119 98 2</b>
<b>ADR-UP80M0.5SWGR</b>	gri închis	1	1,900	<b>6119 98 3</b>
<b>ADR-UP80M0.5 AL</b>	aluminiu lăcuit	1	1,900	<b>6119 98 4</b>

€/buc.

Ramă adaptoare pentru aparatele Modul 45 cu lățimea modulului 1/2 = 22,5 mm, pentru montaj pe placa suport TG-UP80M1.

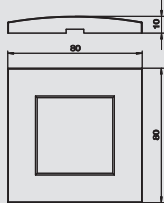

Tip	Culoare	Amb. bucată	Masa (greutatea) kg/100 buc.	Nr. art.
<b>ADR-UP80M1 RW</b>	alb curat	1	1,460	<b>6119 98 6</b>
<b>ADR-UP80M1 SWGR</b>	gri închis	1	1,460	<b>6119 98 7</b>
<b>ADR-UP80M1 AL</b>	aluminiu lăcuit	1	1,460	<b>6119 98 8</b>

€/buc.

Ramă adaptoare Modul 45 cu lățimea modulului = 45 mm, pentru montaj pe placa suport TG-UP80M1.

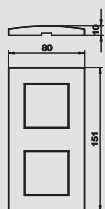

## Rame Modul 45, 2x1

Tip	Culoare	Amb. bucată	Masa (greutatea) kg/100 buc.	Nr. art.
<b>ADR-UP80M2 RW</b>	alb curat	1	2,540	<b>6119 99 0</b>
<b>ADR-UP80M2 SWGR</b>	gri închis	1	2,540	<b>6119 99 2</b>
<b>ADR-UP80M2 AL</b>	aluminiu lăcuit	1	2,540	<b>6119 99 1</b>

€/buc.

Rame adaptoare 2 x Modul 45 cu lățimea modulului = 45 mm, pentru montajul unei combinații de aparate cu 2 plăci suport TG-UP80M1.

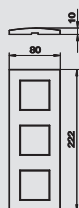

## Rame Modul 45, 3x1

Tip	Culoare	Amb. bucată	Masa (greutatea) kg/100 buc.	Nr. art.
<b>ADR-UP80M3 RW</b>	alb curat	1	3,670	<b>6119 99 4</b>
<b>ADR-UP80M3 SWGR</b>	gri închis	1	3,670	<b>6119 99 6</b>
<b>ADR-UP80M3 AL</b>	aluminiu lăcuit	1	3,670	<b>6119 99 5</b>

€/buc.

Rame adaptoare 3 x Modul 45 cu lățimea modulului = 45 mm, pentru montajul unei combinații de aparate cu 3 plăci portante TG-UP80M1.



## Montaj aparate sistem Modul 45, simplu



### Doză de aparate pentru sub tencuială Modul 45, simplă

Tip	Culoare	Amb. bucată	Masa (greutatea) kg/100 buc.	Nr. art.
<b>UG-UPM1</b>	culoare naturală	1	3,200	<b>6119 94 0</b>

€/buc.

Doză pătrată pentru aparate sub tencuială, pentru montarea plăcilor suport tip TG-UPM1, pentru aparatele Modul 45 până la o lățime a modulului 1,5 = 67,5 mm, cu perforații pentru conductori și țevi.

Indicație: fixarea cu ghips a dozei pentru aparate sub tencuială trebuie să se realizeze întotdeauna împreună cu capacul pentru tencuială compatibil.

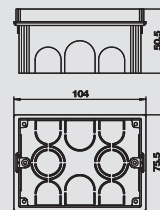

### Capac de semnalizare pentru priză Modul 45, simplă

Tip	Culoare	Amb. bucată	Masa (greutatea) kg/100 buc.	Nr. art.
<b>PD-UPM1</b>	roșu	1	0,550	<b>6119 94 5</b>

€/buc.

Capacul cu semnalizare pentru doza de aparat ST UG-UGM1 protejează interiorul dozei, perforațiile pentru șuruburi și capetele de șuruburi în timpul tencuirii. Marcarea locurilor ajută la găsirea cu ușurință a dozelor în urma tencuirii. Capacele cu semnalizare pot fi utilizate de mai multe ori. Este suficient ca după tencuire să înlăturați capacul prin simpla apăsare a acestuia în doză.

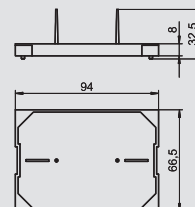

### Doză de aparate pentru pereți falși, 1x Modul 45

Tip	Culoare	Amb. bucată	Masa (greutatea) kg/100 buc.	Nr. art.
<b>HG-UPM1</b>	albastru	1	3,300	<b>6119 95 0</b>

€/buc.

Doză ovală pentru aparate pentru pereți falși, pentru montarea suportilor tip TG-UPM1, pentru aparatele Modul 45 până la o lățime a modulului 1,5 = 67,5 mm, diametru perforare 68 mm, distanță între perforații 45 mm.

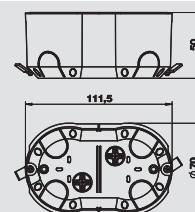

### Placă suport pentru doză pentru aparate Modul 45, simplă

Tip	Culoare	Amb. bucată	Masa (greutatea) kg/100 buc.	Nr. art.
<b>TG-UPM1</b>	transparent	1	2,350	<b>6119 95 5</b>

€/buc.

Placă suport pentru montarea aparatelor Modul 45 până la o lățime a modulului 1,5 = 67,5 mm, pentru montajul pe doza pentru aparate cu amplasare sub tencuială UG-UPM1 și pe doza pentru aparate cu amplasare în pereți falși HG-UPM1.

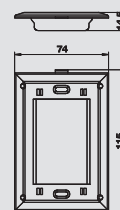

### Rame pentru doze Modul 45, 1x

Tip	Culoare	Amb. bucată	Masa (greutatea) kg/100 buc.	Nr. art.
<b>ADR-UPM0.5 RW</b>	alb curat	1	2,100	<b>6119 96 0</b>
<b>ADR-UPM0.5 SWGR</b>	gri închis	1	2,100	<b>6119 96 1</b>
<b>ADR-UPM0.5 AL</b>	aluminiiu lăcuit	1	2,100	<b>6119 96 2</b>

€/buc.

Ramă adaptoare pentru aparatele Modul 45 cu lățimea modulului 1/2 = 22,5 mm, pentru montaj pe placa suport TG-UPM1.

Tip	Culoare	Amb. bucată	Masa (greutatea) kg/100 buc.	Nr. art.
<b>ADR-UPM1 RW</b>	alb curat	1	1,900	<b>6119 96 4</b>
<b>ADR-UPM1 SWGR</b>	gri închis	1	1,900	<b>6119 96 5</b>
<b>ADR-UPM1 AL</b>	aluminiiu lăcuit	1	1,900	<b>6119 96 6</b>

€/buc.

Ramă adaptoare pentru aparatele Modul 45 cu lățimea modulului = 45 mm, pentru montaj pe placa suport TG-UPM1.

Tip	Culoare	Amb. bucată	Masa (greutatea) kg/100 buc.	Nr. art.
<b>ADR-UPM1.5 RW</b>	alb curat	1	1,700	<b>6119 96 8</b>
<b>ADR-UPM1.5 SWGR</b>	gri închis	1	1,700	<b>6119 96 9</b>
<b>ADR-UPM1.5 AL</b>	aluminiiu lăcuit	1	1,700	<b>6119 97 0</b>

€/buc.

Ramă adaptoare pentru aparatele Modul 45 cu lățimea modulului 1,5 = 67,5 mm, pentru montaj pe placa suport TG-UPM1.

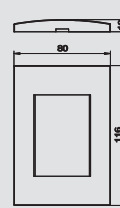
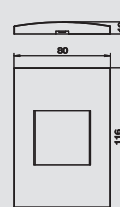
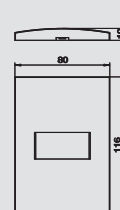

## Montaj aparate sistem Modul 45, dublu

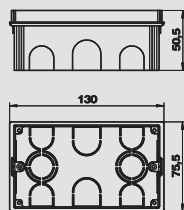

### Doză de aparate pentru sub tencuială Modul 45, dublă

Tip	Culoare	Amb. bucată	Masa (greutatea) kg/100 buc.	Nr. art.
UG-UPM2	culoare naturală	1	4,550	6119 94 1

€/buc.

Doză pătrată pentru aparate sub tencuială, pentru montarea plăcilor suport tip TG-UPM2, pentru aparatele Modul 45 până la o lățime dublă a modulului = 90 mm, cu perforații pentru conductori și țevi.

Indicație: fixarea cu ghips a dozei pentru aparate sub tencuială trebuie să se realizeze întotdeauna împreună cu capacul pentru tencuială compatibil.

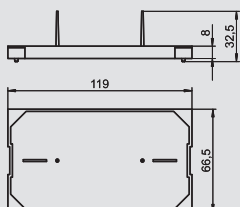

### Capac de semnalizare pentru priză Modul 45, dublă

Tip	Culoare	Amb. bucată	Masa (greutatea) kg/100 buc.	Nr. art.
PD-UPM2	roșu	1	0,098	6119 94 6

€/buc.

Capacul cu semnalizare pentru doza de aparat ST UG-UGM2 protejează interiorul dozei, perforațiile pentru șuruburi și capetele de șuruburi în timpul tencuirii. Marcarea locurilor ajută la găsirea cu ușurință a dozelor în urma tencuirii. Capacele cu semnalizare pot fi utilizate de mai multe ori. Este suficient ca după tencuire să înlăturați capacul prin simpla apăsare a acestuia în doză.

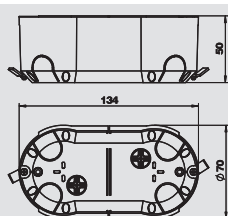

### Doză de aparate pentru pereți falși, 2x Modul 45

Tip	Culoare	Amb. bucată	Masa (greutatea) kg/100 buc.	Nr. art.
HG-UPM2	albastru	1	4,600	6119 95 1

€/buc.

Doză ovală pentru aparate pentru pereți falși, pentru montarea plăcilor suport tip TG-UPM2, pentru aparatele Modul 45 până la o lățime a modulului dublă = 90 mm, diametru perforare 68 mm, distanță între perforații 68 mm.

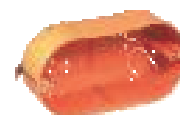

### Placă suport pentru doză pentru aparate Modul 45, dublă

Tip	Culoare	Amb. bucată	Masa (greutatea) kg/100 buc.	Nr. art.
TG-UPM2	transparent	1	2,550	6119 95 6

€/buc.

Placă suport pentru montarea aparatelor Modul 45 până la o lățime dublă = 90 mm, pentru montajul pe doza pentru aparate cu amplasare sub tencuială UG-UPM2 și pe doza pentru aparate cu amplasare în pereți falși HG-UPM2.

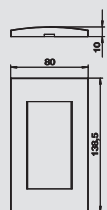

### Rame pentru doze Modul 45, 2x

Tip	Culoare	Amb. bucată	Masa (greutatea) kg/100 buc.	Nr. art.
ADR-UPM2 RW	alb curat	1	1,880	6119 97 2
ADR-UPM2 SWGR	gri închis	1	1,880	6119 97 3
ADR-UPM2 AL	aluminiu lăcuit	1	1,880	6119 97 4

€/buc.

Ramă adaptoare pentru aparatele Modul 45 cu lățimea modulului dublă = 90 mm, pentru montaj pe placa suport TG-UPM2.



## Montaj aparate sistem Modul 45, triplă



### Doză de aparate pentru sub tencuială Modul 45, triplă

Tip	Culoare	Amb. bucată	Masa (greutatea) kg/100 buc.	Nr. art.
<b>UG-UPM3</b>	culoare naturală	1	6,220	<b>6119 94 3</b>

€/buc.

Doză pătrată pentru aparate sub tencuială, pentru montarea plăcilor suport tip TG-UPM3, pentru aparatele Modul 45 până la o lățime triplă a modulului = 135 mm, cu perforații pentru conductori și țevi.

Indicație: fixarea cu ghips a dozei pentru aparate sub tencuială trebuie să se realizeze întotdeauna împreună cu capacul pentru tencuială compatibil.

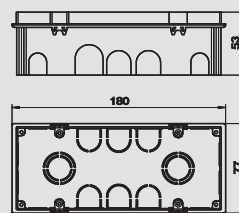

### Capac de semnalizare pentru priză Modul 45, triplă

Tip	Culoare	Amb. bucată	Masa (greutatea) kg/100 buc.	Nr. art.
<b>PD-UPM3</b>	roșu	1	1,300	<b>6119 94 7</b>

€/buc.

Capacul cu semnalizare pentru doza de aparat cu amplasare ST UG-UGM3 protejează interiorul dozei, perforațiile pentru șuruburi și capetele de șuruburi în timpul tencuirii. Marcarea locurilor ajută la găsirea cu ușurință a dozelor în urma tencuirii. Capacele cu semnalizare pot fi utilizate de mai multe ori. Este suficient ca după tencuire să înlăturați capacul prin simpla apăsare a acestuia în doză.

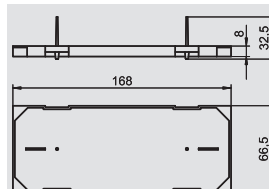

### Doză de aparate pentru pereți falși, 3x Modul 45

Tip	Culoare	Amb. bucată	Masa (greutatea) kg/100 buc.	Nr. art.
<b>HG-UPM3</b>	albastru	1	6,300	<b>6119 95 2</b>

€/buc.

Doză ovală pentru aparate pentru pereți falși, pentru montarea plăcilor suport tip TG-UPM3, pentru aparatele Modul 45 până la o lățime a modulului triplă = 135 mm, diametru de forare 68 mm, distanță între perforații 112 mm.

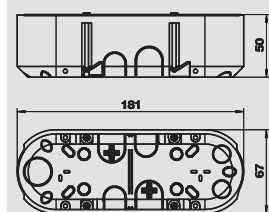

### Placă suport pentru doză pentru aparate Modul 45, triplă

Tip	Culoare	Amb. bucată	Masa (greutatea) kg/100 buc.	Nr. art.
<b>TG-UPM3</b>	transparent	1	3,650	<b>6119 95 7</b>

€/buc.

Placă suport pentru montarea aparatelor Modul 45 până la o lățime triplă a modulului = 135 mm, pentru montajul pe doză pentru aparate cu amplasare sub tencuială UG-UPM3 și pe doză pentru aparate cu amplasare în pereți falși HG-UPM3.



### Rame pentru doze Modul 45, 3x

Tip	Culoare	Amb. bucată	Masa (greutatea) kg/100 buc.	Nr. art.
<b>ADR-UPM3 RW</b>	alb curat	1	3,000	<b>6119 97 6</b>
<b>ADR-UPM3 SWGR</b>	gri închis	1	3,000	<b>6119 97 7</b>
<b>ADR-UPM3 AL</b>	aluminiu lăcuit	1	3,000	<b>6119 97 8</b>

€/buc.

Ramă adaptoare pentru aparatele pentru Modul 45 cu lățimea modulului triplă = 135 mm, pentru montaj pe placa suport TG-UPM3.



## Modalnet – Sistem pe tencuială și pentru instalații în pereți falși

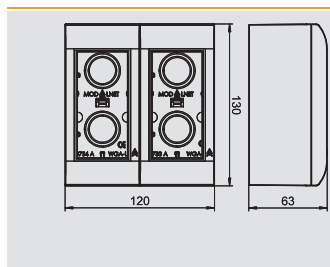

### Carcasă Modalnet, configurație de bază

Tip	Culoare	Amb. bucată	Masa (greutatea) kg/100 buc.	Nr. art.
<b>WG-AK RW</b>	alb curat	1	35,000	<b>6109 90 0</b>
PC Polycarbonat				€/buc.

Configurația de bază este formată din 2 secțiuni inferioare ale carcasei (partea dreaptă și partea stângă) cu 2 rame adaptoare pentru conectarea aparatelor Modul 45 cu o lățime dublă a modulului = 90mm.

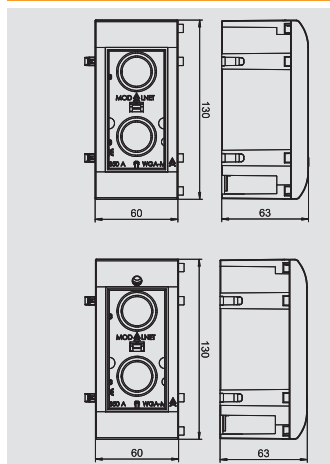

### Carcasă Modalnet, modul de extensie

Tip	Culoare	Amb. bucată	Masa (greutatea) kg/100 buc.	Nr. art.
<b>WG-MK RW</b>	alb curat	1	17,500	<b>6109 90 5</b>
PC Polycarbonat				€/buc.

Modulul de extensie este format din secțiunea inferioară a carcasei și ramă de acoperire cu led de control pentru montarea aparatelor Modul 45 cu o lățime dublă a modulului = 90mm.

Tip	Culoare	Amb. bucată	Masa (greutatea) kg/100 buc.	Nr. art.
<b>WG-MKL RW</b>	alb curat	1	17,500	<b>6109 90 9</b>
PC Polycarbonat				€/buc.

Modulul de extensie este format din secțiunea inferioară a carcasei și ramă de acoperire cu led de control pentru montarea aparatelor Modul 45 cu o lățime dublă a modulului = 90mm.

Indicație: elementul de iluminare (tip BE-GL B1OR) nu este inclus în pachetul de livrare.

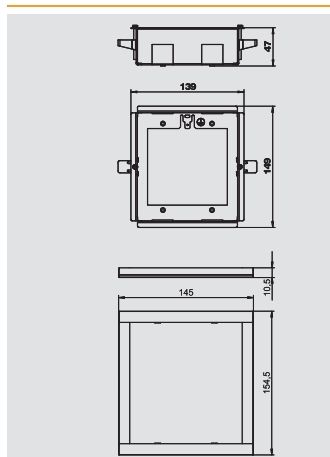

### Modalnet-instalare în pereți falși, 2x

Tip	Culoare	Amb. bucată	Masa (greutatea) kg/100 buc.	Nr. art.
<b>WG-UK2</b>		1	31,000	<b>6109 95 0</b>
St Oțel	FS zincat în bandă			€/buc.

Suport metalic pentru pereți falși pentru montarea carcasei Modalnet .

Tip	Culoare	Amb. bucată	Masa (greutatea) kg/100 buc.	Nr. art.
<b>WG-UBR2 RW</b>	alb curat	1	4,400	<b>6109 93 4</b>
PC Polycarbonat				€/buc.

Capac orb pentru montarea pe suportul peretelui fals.

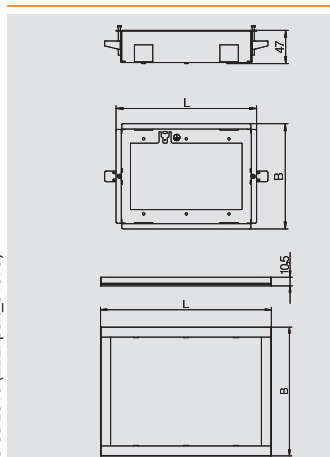
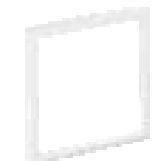

### Modalnet-instalare în pereți falși, 3x

Tip	Culoare	Amb. bucată	Masa (greutatea) kg/100 buc.	Nr. art.
<b>WG-UK3</b>		1	35,000	<b>6109 95 2</b>
St Oțel	FS zincat în bandă			€/buc.

Suport metalic pentru pereți falși pentru montarea carcasei Modalnet .

Tip	Culoare	Amb. bucată	Masa (greutatea) kg/100 buc.	Nr. art.
<b>WG-UBR3 RW</b>	alb curat	1	4,500	<b>6109 93 6</b>
PC Polycarbonat				€/buc.

Capac orb pentru montarea pe suportul peretelui fals.

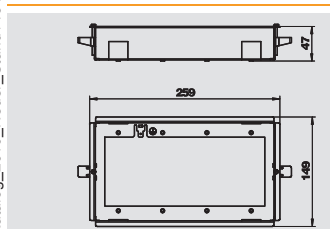
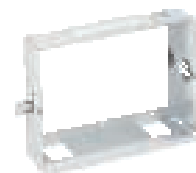

### Modalnet-instalare în pereți falși, 4x

Tip	Culoare	Amb. bucată	Masa (greutatea) kg/100 buc.	Nr. art.
<b>WG-UK4</b>		1	39,000	<b>6109 95 4</b>
St Oțel	FS zincat în bandă			€/buc.

Suport metalic pentru pereți falși pentru montarea carcasei Modalnet .



## Modalnet – Sistem pe tencuială și pentru instalații în pereți falși

### Modalnet-instalare în pereți falși, 4x



Tip	Culoare	Amb. bucată	Masa (greutatea) kg/100 buc.	Nr. art.
<b>WG-UBR4 RW</b>	alb curat	1	4,600	<b>6109 93 8</b>
<b>PC</b>	Policarbonat			€/buc.

Capac orb pentru montarea pe suportul peretelui fals.

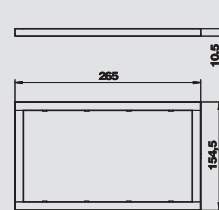

### Modalnet-instalare în pereți falși, 5x



Tip	Culoare	Amb. bucată	Masa (greutatea) kg/100 buc.	Nr. art.
<b>WG-UK5</b>		1	43,000	<b>6109 95 6</b>
<b>St</b>	Oțel		<b>FS</b> zincat în bandă	€/buc.

Suport metalic pentru pereți falși pentru montarea carcasi Modalnet .

Tip	Culoare	Amb. bucată	Masa (greutatea) kg/100 buc.	Nr. art.
<b>WG-UBR5 RW</b>	alb curat	1	4,700	<b>6109 94 0</b>
<b>PC</b>	Policarbonat			€/buc.

Capac orb pentru montarea pe suportul peretelui fals.

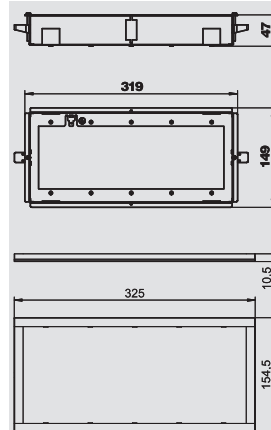

### Modalnet-instalare în pereți falși, 6x



Tip	Culoare	Amb. bucată	Masa (greutatea) kg/100 buc.	Nr. art.
<b>WG-UK6</b>		1	47,000	<b>6109 95 8</b>
<b>St</b>	Oțel		<b>FS</b> zincat în bandă	€/buc.

Suport metalic pentru pereți falși pentru montarea carcasi Modalnet .

Tip	Culoare	Amb. bucată	Masa (greutatea) kg/100 buc.	Nr. art.
<b>WG-UBR6 RW</b>	alb curat	1	4,800	<b>6109 94 2</b>
<b>PC</b>	Policarbonat			€/buc.

Capac orb pentru montarea pe suportul peretelui fals.

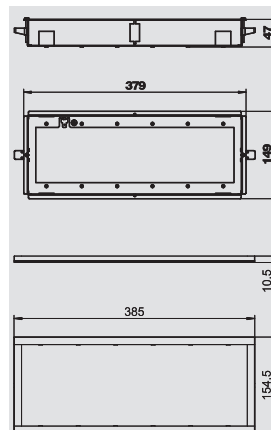

### Rame de acoperire Modalnet Modul 45, 2x



Tip	Culoare	Amb. bucată	Masa (greutatea) kg/100 buc.	Nr. art.
<b>WG-AF2L RW</b>	alb curat	6	2,620	<b>6109 92 4</b>
<b>PC</b>	Policarbonat			€/buc.

Ramă adaptoare cu led de control pentru montarea aparatelor Modul 45 cu lățimea modulului dublă = 90mm.  
Indicație: elementul de iluminare (tip BE-GL/B1OR) nu este inclus în pachetul de livrare.

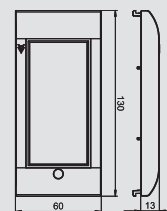

### Rame de acoperire Modalnet Modul 45, 2x1



Tip	Culoare	Amb. bucată	Masa (greutatea) kg/100 buc.	Nr. art.
<b>WG-AF11TW RW</b>	alb curat	1	3,370	<b>6109 92 7</b>
<b>PC</b>	Policarbonat			€/buc.

2 x rame adaptoare cu perete despărțitor pentru montarea a 2 aparate Modul 45 cu 1 lățime a modulului = 45 mm. Permite o separare sigură a diverselor tipuri și circuite electrice într-o casă Modalnet.

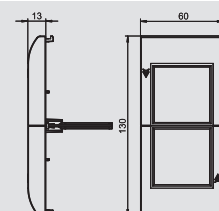

### Modalnet-montarea dispozitivului de protecție



Tip	Culoare	Amb. bucată	Masa (greutatea) kg/100 buc.	Nr. art.
<b>WG-AF2TE RW</b>	alb curat	1	7,500	<b>6109 93 2</b>
<b>PC</b>	Policarbonat			€/buc.

Echipamentul de protecție pentru setul de construcție este format din rame adaptoare cu suporturi pentru montaj și rame adaptoare transparente. Permite montajul dispozitivelor de protecție (2 TE), cum ar fi automatele de siguranță sau comutatoarele de protecție FI în carcasa Modalnet.

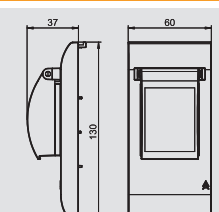

## Modalnet – Sistem pe tencuială și pentru instalații în pereți falși



### Element lampă cu luminescență

Tip	Culoare	Amb. bucată	Masa (greutatea) kg/100 buc.	Nr. art.
<b>BE-GL B1OR</b>	<b>portocaliu</b>	1	2,200	<b>6117 98 0</b>



€/buc.

Element de lampă cu luminescență 230V~ cu lumină de culoare roșu-portocaliu.





## Liste

	Lista alfabetică a produselor	116
	Lista numerică a produselor	118
	Lista numerică după tip	120



## Lista alfabetică a produselor

### A

Adaptor de conectare, 61  
Adaptor de conectare drept, bucsă, 60  
Adaptor de conectare drept, piesă de conectare, 60  
Adaptor de conectare în formă de U, piesă de, 61  
conectare  
Adaptor pentru montajul comutatorului răsucit la 90°, 66  
Ajutaj contor pentru rulouri, 68  
Ajutaj programator, 68  
Ajutaj senzor de mișcare 180°, 67  
Aplicația releului lățime modul 1/1, 67  
Arc de întindere VH-4 / VH-8, 100  
Arc de întindere VHF-8, 103

### B

Bandă velcro pentru fixarea Deskbox-ului, 92  
Benzi adezive pentru canal flexibil, 93  
Bloc de cleme, 108  
Bloc de distribuție cu 3 poli, 1E/3A, 110  
Bloc de distribuție cu 3 poli, 1E/5A, 111  
Bloc de distribuție cu 3 poli, în formă de T, 111  
Buton cu revenire cap-scară lățime a modulului 1/1, 64  
Buton cu revenire cap-scară lățime a modulului 1/2, 64  
Buton cu revenire rulouri lățime modul 1/1, 66

### C

Cablu CP, versiune ștecăr - bucsă, 76  
Cablu de ordonare, versiune ștecăr - ștecăr, 76  
Cabluri prelungitoare cu 3 poli, fără halogeni, secțiune, 113  
2,5 mm<sup>2</sup>  
Cabluri prelungitoare cu 3 poli, secțiune 1,5 mm<sup>2</sup>, 112  
Cabluri prelungitoare cu 3 poli, secțiune 2,5 mm<sup>2</sup>, 112-113  
Canal flexibil, 92  
Capac de semnalizare, 82  
Capac de semnalizare pentru priză Modul 45, dublă, 85  
Capac de semnalizare pentru priză Modul 45, simplă, 84  
Capac de semnalizare pentru priză Modul 45, triplă, 86  
Capac orb lățime modul 1/1, 71  
Capac orb lățime modul 1/2, 71  
Capac VH-4 / VH-8, 100-101  
Capac VHF-8, 103-104  
Carcasă goală, 108  
Carcasă Modalnet, configurație de bază, 87  
Carcasă Modalnet, modul de extensie, 87  
Cheie pentru protecție conectare și legare, 76  
Clemă de fixare pentru canalul flexibil, 92  
Comutator cap-scară lățime a modulului 1/1, 65  
Comutator cap-scară lățime a modulului 1/2, 65  
Comutator cruce lățime a modulului 1/1, 66  
Comutator lățime a modulului 1/1, 66  
Contact interior cu 3 poli, conectare cu șuruburi, 110  
Contact interior cu 3 poli, conectare prin insertie, 110  
Contact interior cu 5 poli, conectare cu șuruburi, 111  
Cornier de fixare pentru canalul flexibil în ramele cu, 94  
capac GES  
Cornier de fixare pentru canalul flexibil în ramele cu, 94  
capac GESRM2  
Cuplă LWL cu placă suport, 74

### D

Deskbox pt 4 aparate Modul 45, 92  
Deskbox pt 8 aparate Modul 45, 92  
Dispozitiv de conectare CEE, 102, 105  
Dispozitiv de detensionare, 55, 61  
Doză de aparate pentru pereți falși, 1x Modul 45, 84  
Doză de aparate pentru pereți falși, 2x Modul 45, 85  
Doză de aparate pentru pereți falși, 3x Modul 45, 86  
Doză de aparate pentru sub tencuială Modul 45, dublă, 85  
Doză de aparate pentru sub tencuială Modul 45, simplă, 84  
Doză de aparate pentru sub tencuială Modul 45, triplă, 86  
Doză de aparate sub tencuială, 82

### D

Doză de aparate/de conexiuni pentru pereți falși, 82  
Doză de conexiune pentru aparate sub tencuială, 82  
Doză de distribuție a energiei cu conectare cu fișă, 109  
Doză de distribuție a energiei cu conectare fixă, 109  
Doză de echipotential lățime modul 1/1, 70  
Doză pentru aparate pentru pereți falși, 82  
Doză pentru telefon lățime a modulului 1/1, 70  
Doze duble de aparate pentru pereți falși, 82

### E

Element lampă cu luminescență, 89  
Element LED, 66

### I

Ieșire cablu lățime modul 1/1, 70  
Ieșire pardoseală cu piesă de ramificație T pentru canal, 93  
flexibil  
Ieșire pardoseală pătrată cu lamelă pentru canal flexibil, 93  
Ieșire pardoseală pătrată pentru canal flexibil, 93  
Ieșire pardoseală rotundă pentru canal flexibil, 93

### Î

Înterupător lățime modul 1/1, 65  
Înterupător lățime modul 1/2, 64  
Înterupător rulouri lățime modul 1/1, 66

### L

Lanț, 100, 103

### M

Modalnet-instalare în pereți falși, 2x, 87  
Modalnet-instalare în pereți falși, 3x, 87  
Modalnet-instalare în pereți falși, 4x, 87-88  
Modalnet-instalare în pereți falși, 5x, 88  
Modalnet-instalare în pereți falși, 6x, 88  
Modalnet-montarea dispozitivului de protecție, 88  
Modul de conectare pentru date cu placă suport, cat. 5e, 74  
Modul de conectare pentru date cu placă suport, cat. 5e, 74  
ecranat  
Modul de conectare pentru date cu placă suport, cat. 6, 74  
Modul de conectare pentru date cu placă suport, cat. 6, 74  
ecranat pentru 10GbE  
Modul protecție la supratensiune ÜSM-A, 56, 61  
Modul protecție la supratensiune, semnalizare acustică, 69  
Montaj dispozitiv de protecție VHF-8, capac și clemă, 104  
suport  
Montaj dispozitiv de protecție VHF-8, element suport, 105  
Montaj termostat cameră, 68

### P

Perete despărțitor VH-4, 100  
Perete despărțitor VH-8, 100  
Perete despărțitor VHF-8 cu racord aer comprimat, 103  
Perete despărțitor VHF-8 fără racord aer comprimat, 103  
Piesă de conectare cu 3 poli, conectare cu șurub, 110  
Piesă de conectare cu 3 poli, conectare prin insertie, 110  
Piesă de conectare cu 5 poli, conectare cu șurub, 111  
Piesă de ramificație T pentru canal flexibil, 93  
Placă oarbă, 108  
Placă suport ieșire cablu, 108  
Placă suport Modul 45, 108  
Placă suport Modul 45 cu gheară de fixare, 83  
Placă suport Modul 45 fără gheară de fixare, 83  
dublă  
Placă suport pentru doză pentru aparate Modul 45,, 85  
dublă  
Placă suport pentru doză pentru aparate Modul 45,, 84  
simplă  
Placă suport pentru doză pentru aparate Modul 45,, 86  
triplă  
Priză conform normelor daneze 0°, 55, 102

## P

Priză conform normelor elvețiene 0°, 55, 102  
 Priză cu contact de protecție 0°, 52, 101  
 Priză cu contact de protecție 33°, 52, 60, 101  
 Priză cu contact de protecție 45° cu capac rabatabil,, 105  
 IP44  
 Priză cu știft de împământare 0°, 53, 101  
 Priză cu știft de împământare 0° – versiune codată, 54  
 Priză cu știft de împământare 33°, 53, 60, 101  
 Priză cu știft de împământare 33° – versiune codată, 54-55  
 Priză pentru antenă lățime modul 1/1, 70  
 Priză pentru antenă SAT lățime modul 1/2, 69  
 Protecție de legare și conectare, 75  
 Protecție introducere mecanică și vizuală, 75  
 Protecție introducere pentru RJ45, 76  
 Protecție la praf, 75  
 Protecție la supratensiune lățime a modulului 1/2,, 69  
 semnalizare acustică  
 Protecție la supratensiune lățime a modulului 1/2,, 69  
 semnalizare optică

## R

Ramă reducție RJ45 din RJ11/RJ12, 74  
 Rame de acoperire Modalnet Modul 45, 2x, 88  
 Rame de acoperire Modalnet Modul 45, 2x1, 88  
 Rame Modul 45, 2x1, 83  
 Rame Modul 45, 3x1, 83  
 Rame Modul 45, simple, 83  
 Rame pentru doze Modul 45, 1x, 84  
 Rame pentru doze Modul 45, 2x, 85  
 Rame pentru doze Modul 45, 3x, 86

## S

Safe Clip, 75

## Ș

Șină pardoseală pentru canal flexibil, 93  
 Știft de codare, 55

## S

Suport cu clemă de detensionare pentru canal flexibil, 92  
 Suport tehnică de date lățime modul 1/1, 75  
 Suport tehnică de date lățime modul 1/2, 74  
 Suport tehnică de date tip A, lățime modul 1/1, 77  
 Suport tehnică de date tip B, lățime modul 1/1, 77  
 Suport tehnică de date tip EP, lățime modul 1/1, 78  
 Suport tehnică de date tip F, lățime modul 1/1, 78  
 Suport tehnică de date tip PA, lățime a modul 1/1, 78-79  
 Suport tehnică de date, tip C, lățime modul 1/1, 77-78

## U

Unitate de alimentare VH-4 cu racord aer comprimat,, 98-99  
 IP20  
 Unitate de alimentare VH-4, IP20, 98  
 Unitate de alimentare VH-8 cu racord aer comprimat,, 99  
 IP20  
 Unitate de alimentare VH-8, IP20, 99  
 Unitate de alimentare VHF-8, IP44, 103  
 Unitate de alimentare VHF-8, IP44 cu racord aer, 103  
 comprimat

## V

Variator cu revenire lățime a modulului 1/2, 67



# Lista numerică a produselor

Creare cod EAN: identificare țară 40

identificare producător 1219 (pentru numerele de articol care încep cu 0 se aplică: 1010)

EAN-C individual 5647589

EAN-C.	Nr. art.	Preț	Pagin	EAN-C.	Nr. art.	Preț	Pagin	EAN-C.	Nr. art.	Preț	Pagin	EAN-C.	Nr. art.	Preț	Pagin
		€/100				€/buc.				€/buc.				€/buc.	
5000204	2003 01 5		82	5122517	6108 11 0		112	5124962	6108 48 9		113	6597376	6117 02 9		52
5002314	2003 01 9		82	5122524	6108 11 1		112					5700890	6117 03 0		52
5029298	2003 31 7		82	5122562	6108 11 2		112	5125037	6109 80 0		98	6213078	6117 03 1		52
5032779	2003 41 4		82	5122579	6108 11 3		112	5125044	6109 80 2		98	6459018	6117 04 1		52
5032830	2003 42 2		82	5122586	6108 11 4		112	5125075	6109 80 4		98	6459070	6117 04 3		52
5032953	2003 44 2		82	5122692	6108 12 5		112	5125082	6109 80 6		98	6459131	6117 04 5		52
				5122708	6108 12 6		112	5125099	6109 80 8		98	6459377	6117 04 7		52
				5122746	6108 12 7		112	5125105	6109 81 0		98	5700906	6117 04 8		52
				5122753	6108 12 8		112	5125136	6109 81 2		98	6213139	6117 04 9		52
5080886	5092 45 1	€/buc.	56	5122760	6108 12 9		112	5125143	6109 81 4		99	6459551	6117 05 2		52
				5122807	6108 13 0		112	5125150	6109 81 6		99	6459612	6117 05 4		52
				5122814	6108 13 1		112	5125167	6109 81 8		99	6459674	6117 05 6		52
				5122821	6108 13 2		112	5125198	6109 82 0		99	6459735	6117 05 8		52
5364139	6106 67 1		54	5122869	6108 13 3		112	5287391	6109 82 1		99	5700913	6117 05 9		52
5364146	6106 67 3		54	5122876	6108 13 4		112	5125204	6109 82 2		103	6213191	6117 06 0		52
5364177	6106 67 5		54	5122883	6108 13 5		112	5125211	6109 82 5		99	6459797	6117 06 3		52
5364184	6106 67 7		54	5122920	6108 13 6		112	5125228	6109 82 7		103	6459858	6117 06 5		52
5364191	6106 67 9		54	5122937	6108 13 7		112	5125259	6109 83 0		103	6459971	6117 06 7		52
5364207	6106 68 1		54	5122944	6108 13 8		112	5287407	6109 83 1		100	6460038	6117 06 9		52
5364238	6106 68 3		54	5122982	6108 13 9		112	5125266	6109 83 2		100	5700920	6117 07 0		52
5364245	6106 68 5		54	5123064	6108 15 0		112	5125273	6109 83 4		100	6213436	6117 07 1		52
5364252	6106 68 7		54	5123101	6108 15 1		112	5125280	6109 83 6		100	5437925	6117 07 4		60
5364269	6106 68 9		54	5123118	6108 15 2		112	5125310	6109 83 8		101	5437932	6117 07 6		60
5364306	6106 69 1		54	5123125	6108 15 3		112	5428459	6109 83 9		101	5437949	6117 07 8		60
5364313	6106 69 3		54	5123163	6108 15 4		112	5125327	6109 84 0		100	5437970	6117 08 0		60
5364320	6106 69 5		54	5123170	6108 15 5		112	5125334	6109 84 2		101	5700937	6117 08 1		60
5364368	6106 69 7		54	5123187	6108 15 6		112	5125341	6109 85 0		104	5437987	6117 08 2		60
5364375	6106 69 9		54	5123224	6108 15 7		112	5125372	6109 85 2		105	6460090	6117 10 2		53
5364382	6106 70 1		54	5123231	6108 15 8		112	5125389	6109 85 4		105	6460151	6117 10 4		53
5364412	6106 70 3		54	5123248	6108 15 9		112	5125396	6109 86 0		103	6460212	6117 10 6		53
5364429	6106 70 5		54	5123286	6108 16 0		112	5125402	6109 86 1		103	6460274	6117 10 8		53
5364436	6106 70 7		54	5123293	6108 16 1		112	5125440	6109 86 2		100	5700944	6117 10 9		53
5364443	6106 70 9		54	5123309	6108 16 2		112	5125457	6109 86 3		103	6213498	6117 11 0		53
5364474	6106 71 1		54	5123347	6108 16 3		112	5125464	6109 86 4		104	6460335	6117 11 1		53
5364481	6106 71 3		54	5123354	6108 16 4		112	5125501	6109 86 5		104	6460458	6117 11 3		53
5364498	6106 71 5		54	5123422	6108 17 5		113	5125518	6109 86 6		104	6188956	6117 11 5		53
5364504	6106 71 7		54	5123453	6108 17 6		113	5125525	6109 86 7		104	6189014	6117 11 7		53
5364535	6106 71 9		55	5123460	6108 17 7		113	5125532	6109 86 8		104	5433552	6117 11 8		53
5364542	6106 72 1		55	5123477	6108 17 8		113			€/m		6213559	6117 11 9		53
5364559	6106 72 3		55	5123484	6108 17 9		113	5125549	6109 87 0		100	6189076	6117 12 3		53
5364566	6106 72 5		55	5123514	6108 18 0		113			€/buc.		6189311	6117 12 5		53
5364597	6106 72 7		55	5123521	6108 18 1		113	5125556	6109 87 2		105	6189373	6117 12 7		53
5364603	6106 72 9		55	5123538	6108 18 2		113	5125594	6109 87 4		102	6189618	6117 12 9		53
5364610	6106 73 5		55	5123545	6108 18 3		113	5125600	6109 87 6		102	5433569	6117 13 0		53
				5123552	6108 18 4		113	5477440	6109 87 8		104	6213795	6117 13 1		53
				5123569	6108 18 5		113	5477457	6109 87 9		104	6189793	6117 14 0		53
5122265	6108 00 0		109	5123576	6108 18 6		113					6189854	6117 14 2		53
5122272	6108 00 5		109	5123590	6108 18 7		113	5125730	6109 90 0		87	6287291	6117 14 4		53
5122289	6108 01 0		109	5123606	6108 18 8		113	5125747	6109 90 5		87	6287536	6117 14 6		53
5522997	6108 01 2		109	5123613	6108 18 9		113	5670360	6109 90 9		87	5700968	6117 14 7		53
5523000	6108 01 4		109	5124368	6108 45 0		113	5670384	6109 92 4		88	6213856	6117 14 8		53
5523017	6108 01 6		109	5124375	6108 45 1		113	5670414	6109 92 7		88	6460632	6117 15 1		53
5577942	6108 03 7		108	5124382	6108 45 2		113	5125815	6109 93 2		88	6538690	6117 15 3		53
5577959	6108 03 9		108	5124429	6108 45 3		113	5125822	6109 93 4		87	6637218	6117 15 5		53
5577966	6108 04 0		108	5124436	6108 45 4		113	5125860	6109 93 6		87	6461059	6117 15 7		53
5577973	6108 04 2		108	5124443	6108 45 5		113	5125877	6109 93 8		88	5700975	6117 15 8		53
5577980	6108 04 3		108	5124481	6108 45 6		113	5125884	6109 94 0		88	6213917	6117 15 9		53
5273530	6108 05 0		110	5124498	6108 45 7		113	5125921	6109 94 2		88	6461110	6117 16 2		53
5273547	6108 05 1		110	5124504	6108 45 8		113	5125938	6109 95 0		87	6461233	6117 16 4		53
5273585	6108 05 2		110	5124542	6108 45 9		113	5125945	6109 95 2		87	6461356	6117 16 6		53
5273592	6108 05 3		110	5124559	6108 46 0		113	5125983	6109 95 4		87	6461530	6117 16 8		53
5273608	6108 05 4		110	5124566	6108 46 1		113	5125990	6109 95 6		88	5700982	6117 16 9		53
5273646	6108 05 5		110	5124603	6108 46 2		113	5126003	6109 95 8		88	6213979	6117 17 0		53
5273653	6108 05 6		110	5124610	6108 46 3		113					5438069	6117 19 0		60
5273660	6108 05 7		110	5124627	6108 46 4		113	6458295	6117 00 1		52	5483540	6117 19 1		60
5273707	6108 07 0		111	5124733	6108 47 5		113	6458356	6117 00 3		52	5438090	6117 19 2		60
5273714	6108 07 2		111	5124740	6108 47 6		113	6458530	6117 00 5		52	5483571	6117 19 3		60
5273721	6108 08 0		110	5124788	6108 47 7		113	6458592	6117 00 7		52	5670933	6117 19 6		61
5273769	6108 08 2		111	5124795	6108 47 8		113	5700883	6117 00 8		52	5670940	6117 19 7		61
5273776	6108 08 4		111	5124801	6108 47 9		113	6212774	6117 00 9		52	5438113	6117 19 8		61
5122326	6108 10 0		112	5124832	6108										

Lista numerică a produselor

EAN-C.	Nr. art.	Preț	Pagin	EAN-C.	Nr. art.	Preț	Pagin	EAN-C.	Nr. art.	Preț	Pagin	EAN-C.	Nr. art.	Preț	Pagin
		€/buc.				€/buc.				€/buc.				€/buc.	
5006725	6117 29 3		74	5701019	6117 62 2		64	5677819	6117 97 2		74	5406426	6119 96 6		84
				5701026	6117 62 3		64	5677765	6117 98 0		89	5406433	6119 96 8		84
5701194	6117 31 4		75	5275695	6117 62 4		64	5677864	6117 98 5		70	5701392	6119 96 9		84
				5275701	6117 62 5		64	5677871	6117 98 6		70	5406440	6119 97 0		84
5006848	6117 31 5		75	5701033	6117 62 6		65	5677888	6117 98 7		70	5406471	6119 97 2		85
5006886	6117 31 6		75	5275749	6117 62 7		65					5701408	6119 97 3		85
				5275756	6117 62 8		65	5696896	6119 20 2		77	5406488	6119 97 4		85
5701200	6117 31 8		75	5701040	6117 62 9		65	5696902	6119 20 4		77	5406495	6119 97 6		86
				5275763	6117 63 0		65	5696940	6119 20 6		77	5701439	6119 97 7		86
5006947	6117 31 9		75	5275800	6117 63 1		65	5696957	6119 20 8		77	5406501	6119 97 8		86
5006961	6117 32 0		75	5701057	6117 63 3		65	5696964	6119 21 0		77	5438236	6119 98 2		83
6235155	6117 32 5		74	5275817	6117 63 4		65	5696971	6119 21 2		77	5701446	6119 98 3		83
6235216	6117 32 9		74	5285953	6117 63 6		65	5696988	6119 21 4		77	5438243	6119 98 4		83
6235278	6117 33 7		74	5405924	6117 63 7		66	5696995	6119 21 6		77	5438274	6119 98 6		83
6235339	6117 34 1		74	5405931	6117 63 8		66	5697008	6119 21 8		77	5701453	6119 98 7		83
				5701064	6117 63 9		66	5697015	6119 22 0		78	5438281	6119 98 8		83
5443674	6117 35 2		68	5275824	6117 64 0		65	5697022	6119 22 2		78	5523031	6119 99 0		83
5443681	6117 35 4		68	5275862	6117 64 1		65	5697039	6119 22 4		78	5523048	6119 99 1		83
5701217	6117 35 6		68	5701071	6117 64 2		65	5697046	6119 22 6		78	5701460	6119 99 2		83
5443698	6117 35 8		68	5701088	6117 64 3		65	5697053	6119 22 8		78	5523055	6119 99 4		83
5443742	6117 36 0		68	5275879	6117 64 4		65	5697060	6119 23 0		78	5523062	6119 99 5		83
5701224	6117 36 2		68	5275886	6117 64 5		65	5697077	6119 23 2		78	5701491	6119 99 6		83
5443759	6117 36 4		68	5701095	6117 64 6		65	5697084	6119 23 4		78	5701507	6119 99 7		70
5443766	6117 36 6		68	5275923	6117 64 7		65	5697121	6119 23 6		78	5406532	6119 99 8		70
5701255	6117 36 8		68	5275930	6117 64 8		65	5697138	6119 23 8		77	5406549	6119 99 9		70
5443797	6117 37 0		67	5701101	6117 64 9		65	5697145	6119 24 0		77				
5443803	6117 37 2		67	5275947	6117 65 0		65	5697183	6119 24 2		77				
5701262	6117 37 4		67	5275985	6117 65 1		65	5697190	6119 24 4		77				€/m
5675112	6117 38 1		70	5701132	6117 65 3		66	5697206	6119 24 6		77	6277339	6154 92 0		92
5675129	6117 38 3		70	5275992	6117 65 4		66	5697244	6119 24 8		77	6277575	6154 92 2		92
5675150	6117 38 5		70	5276005	6117 65 5		66	5697251	6119 25 0		78	6277759	6154 92 4		92
5675167	6117 38 7		70	5701149	6117 65 6		66					6277995	6154 93 0		92
5675174	6117 38 9		70	5405948	6117 65 7		66	5697268	6119 25 2		78				€/buc.
5675181	6117 39 1		70	5405955	6117 65 8		66					6278350	6154 96 1		92
5675211	6117 39 3		70	5443704	6117 66 2		67	5697305	6119 25 4		78	6278411	6154 96 5		93
5675228	6117 39 5		70	5443735	6117 66 5		67	5697381	6119 26 2		79	6278473	6154 96 8		92
5675235	6117 39 7		70	5701156	6117 66 8		64	5697428	6119 26 4		79	6278534	6154 97 1		93
6117499	6117 40 6		71	5701323	6117 66 9		64	5697435	6119 26 6		79	6278596	6154 97 5		93
5701279	6117 40 7		71	5276043	6117 67 0		64	5697442	6119 26 8		78	6278657	6154 98 0		93
6214037	6117 40 8		71	5276050	6117 67 1		64	5697480	6119 27 0		78	6278718	6154 98 3		93
6117550	6117 41 4		71	5701330	6117 67 2		64	5697497	6119 27 2		78	5081036	6154 99 0		93
5701286	6117 41 5		71	5623809	6117 67 3		64					5081043	6154 99 2		93
6215652	6117 41 6		71	5623816	6117 67 4		64	5670865	6119 85 0		60	5081050	6154 99 4		93
6215713	6117 42 8		70	5276067	6117 67 5		64	5670872	6119 85 2		60				
6215959	6117 43 0		70	5276104	6117 67 6		64	5670889	6119 85 4		60				
6117611	6117 46 5		69	5701347	6117 67 7		64	5670896	6119 85 6		60	5469148	6258 14 1		66
5006220	6117 46 7		69	5405962	6117 67 8		64	5670902	6119 85 8		60				
6117673	6117 47 3		69	5405993	6117 67 9		64	5670919	6119 86 0		60				
5006213	6117 47 5		69					5670926	6119 86 8		60	5437154	7407 86 0		94
				6237913	6117 70 8		75	5670957	6119 87 0		60	5437161	7407 86 2		94
5007203	6117 51 0		92	6239054	6117 72 4		75	5670964	6119 87 2		60	5437192	7407 86 4		94
6237432	6117 51 1		92	6239351	6117 72 6		75	5670971	6119 87 4		60				
5007241	6117 51 2		92	6239474	6117 72 8		75	5670988	6119 87 6		60				
5007302	6117 51 4		92	6239535	6117 73 2		76	5670995	6119 87 8		60				
5007326	6117 51 6		92	6239597	6117 73 6		75	5671008	6119 88 0		60				
5007364	6117 52 1		92	5007562	6117 73 7		75	5671015	6119 88 2		60				
6237739	6117 52 2		92	5007609	6117 73 8		75	5671022	6119 88 4		60				
5007425	6117 52 3		92	6237319	6117 74 0		74	5671039	6119 88 6		60				
5007449	6117 52 5		92	6239658	6117 74 5		76	5671046	6119 88 8		60				
5007487	6117 52 7		92					5671084	6119 89 0		60				
5007548	6117 53 8		92	5276234	6117 75 7		66	5438229	6119 93 4		83				
5675242	6117 54 0		67	5276241	6117 75 8		66	5523024	6119 93 6		83				
5675273	6117 54 2		67					5406075	6119 94 0		84				
5675280	6117 54 4		67	5081005	6117 93 8		76	5406082	6119 94 1		85				
5675297	6117 54 8		67	5008521	6117 94 0		76	5406112	6119 94 3		86				
5675303	6117 55 0		67	5008569	6117 94 2		76	5406266	6119 94 5		84				
5675341	6117 55 2		67	5008620	6117 94 4		76	5406297	6119 94 6		85				
				5081401	6117 94 6		76	5406303	6119 94 7		86				
5406204	6117 60 6		69	5008644	6117 94 8		76	5406310	6119 95 0		84				
5406235	6117 60 7		69	5008682	6117 95 0		76	5406327	6119 95 1		85				
5701316	6117 61 0		69	5008743	6117 95 2		76	5406334	6119 95 2		86				
5700999	6117 61 4		66	5008767	6117 95 7		75	5406341	6119 95 5		84				
5405887	6117 61 5		66	5008804	6117 95 8		75	5406358	6119 95 6		85				
5405894	6117 61 6		66	5402466	6117 96 0		76	5406365	6119 95 7		86				
5405900	6117 61 7		64	5402473	6117 96 2		76	5406372	6119 96 0		84				
5405917	6117 61 8		64	5402480	6117 96 4		76	5701378	6119 96 1		84				
5701002	6117 61 9		64												

# Lista numerică după tip

Creare cod EAN: identificare țară 40

identificare producător 1219 (pentru numerele de articol care încep cu 0 se aplică: 1010)

EAN-C individual 5647589

Tip	Dimensiune/culoare/div.	EAN-C.	Nr. art.	Preț	Pagina	Tip	Dimensiune/culoare/div.	EAN-C.	Nr. art.	Preț	Pagina
AD-90G M45	/ Buc	5469148	6258 14 1	€/buc.	66	BE-LED B1GN	verde	5276241	6117 75 8	€/buc.	66
						BE-LED B1RO	roșu	5276234	6117 75 7		66
ADP-B AL0.5	aluminiiu lăcuit	6215652	6117 41 6		71						
ADP-B AL1	aluminiiu lăcuit	6214037	6117 40 8		71	BM-A180 AL1	aluminiiu lăcuit	5443803	6117 37 2		67
ADP-B RW0.5	alb curat	6117550	6117 41 4		71	BM-A180 RW1	alb curat	5443797	6117 37 0		67
ADP-B RW1	alb curat	6117499	6117 40 6		71	BM-A180 SWGR1	gri închis	5701262	6117 37 4		67
ADP-B SWGR0.5	gri închis	5701286	6117 41 5		71						
ADP-B SWGR1	gri închis	5701279	6117 40 7		71	BTA-SKS S1 SW	negru	5438069	6117 19 0		60
						BTA-SKS S1 W	alb	5438354	6117 19 1		60
ADR-UP80M0.5 AL	aluminiiu lăcuit	5438243	6119 98 4		83						
ADR-UP80M0.5 RW	alb curat	5438236	6119 98 2		83						
ADR-UP80M0.5SWGR	gri închis	5701446	6119 98 3		83	BT-F GST18i3p SW	negru	5273585	6108 05 2		110
ADR-UP80M1 AL	aluminiiu lăcuit	5438281	6119 98 8		83	BT-F GST18i3p W	alb	5273592	6108 05 3		110
ADR-UP80M1 RW	alb curat	5438274	6119 98 6		83						
ADR-UP80M1 SWGR	gri închis	5701453	6119 98 7		83	BT-S GST18i3p SW	negru	5273653	6108 05 6		110
ADR-UP80M2 AL	aluminiiu lăcuit	5523048	6119 99 1		83	BT-S GST18i3p W	alb	5273660	6108 05 7		110
ADR-UP80M2 RW	alb curat	5523031	6119 99 0		83	BT-S GST18i5p SW	negru	5273714	6108 07 2		111
ADR-UP80M2 SWGR	gri închis	5701460	6119 99 2		83						
ADR-UP80M3 AL	aluminiiu lăcuit	5523062	6119 99 5		83	CEE-16A		5125594	6109 87 4		102
ADR-UP80M3 RW	alb curat	5523055	6119 99 4		83	CEE-16A		5125594	6109 87 4		102
ADR-UP80M3 SWGR	gri închis	5701491	6119 99 6		83	CEE-32A		5125600	6109 87 6		105
ADR-UPM0.5 AL	aluminiiu lăcuit	5406389	6119 96 2		84	CEE-32A		5125600	6109 87 6		105
ADR-UPM0.5 RW	alb curat	5406372	6119 96 0		84						
ADR-UPM0.5 SWGR	gri închis	5701378	6119 96 1		84	CP45-BP	/ Buc	5577973	6108 04 2		108
ADR-UPM1 AL	aluminiiu lăcuit	5406426	6119 96 6		84	CP45-KL	negru	5577980	6108 04 3		108
ADR-UPM1 RW	alb curat	5406419	6119 96 4		84	CP45-LG 8A	/ Buc	5577942	6108 03 7		108
ADR-UPM1 SWGR	gri închis	5701385	6119 96 5		84	CP45-TP KE	/ Buc	5577966	6108 04 0		108
ADR-UPM1.5 AL	aluminiiu lăcuit	5406440	6119 97 0		84	CP45-TP M	/ Buc	5577959	6108 03 9		108
ADR-UPM1.5 RW	alb curat	5406433	6119 96 8		84						
ADR-UPM1.5 SWGR	gri închis	5701392	6119 96 9		84	CPK-C5SF UTP10	gri	5008569	6117 94 2		76
ADR-UPM2 AL	aluminiiu lăcuit	5406488	6119 97 4		85	CPK-C5SF UTP15	gri	5008620	6117 94 4		76
ADR-UPM2 RW	alb curat	5406471	6119 97 2		85	CPK-C5SF UTP2	gri	5081005	6117 93 8		76
ADR-UPM2 SWGR	gri închis	5701408	6119 97 3		85	CPK-C5SF UTP7.5	gri	5008521	6117 94 0		76
ADR-UPM3 AL	aluminiiu lăcuit	5406501	6119 97 8		86	CPK-C6S FTP10	gri	5008682	6117 95 0		76
ADR-UPM3 RW	alb curat	5406495	6119 97 6		86	CPK-C6S FTP15	gri	5008743	6117 95 2		76
ADR-UPM3 SWGR	gri închis	5701439	6119 97 7		86	CPK-C6S FTP2	gri	5081401	6117 94 6		76
						CPK-C6S FTP7.5	gri	5008644	6117 94 8		76
ANT-1S AL0.5	aluminiiu lăcuit	5406235	6117 60 7		69						
ANT-1S RW0.5	alb curat	5406204	6117 60 6		69						
ANT-1S SWGR0.5	gri închis	5701316	6117 61 0		69	CST-SKS	negru / PC	5364610	6106 73 5		55
ANT-2D AL1	aluminiiu lăcuit	5675181	6117 39 1		70						
ANT-2D RW1	alb curat	5675167	6117 38 7		70						
ANT-2D SWGR1	gri închis	5675174	6117 38 9		70	DMG-1RM AL0.5	aluminiiu lăcuit	5006725	6117 29 3		74
ANT-2E AL1	aluminiiu lăcuit	5675150	6117 38 5		70	DMG-1RM RW0.5	alb curat	6233410	6117 29 2		74
ANT-2E RW1	alb curat	5675112	6117 38 1		70						
ANT-2E SWGR1	gri închis	5675129	6117 38 3		70	DMG-1RM SWGR0.5	gri închis	5701163	6117 29 1		74
ANT-3E AL1	aluminiiu lăcuit	5675235	6117 39 7		70						
ANT-3E RW1	alb curat	5675211	6117 39 3		70	DMG-2RM AL1	aluminiiu lăcuit	5006961	6117 32 0		75
ANT-3E SWGR1	gri închis	5675228	6117 39 5		70	DMG-2RM RW1	alb curat	5006947	6117 31 9		75
AS-B AL0.5	aluminiiu lăcuit	5275688	6117 62 1		64	DMG-2RM SWGR1	gri închis	5701200	6117 31 8		75
AS-B RW0.5	alb curat	5275640	6117 62 0		64						
AS-B SWGR0.5	gri închis	5701019	6117 62 2		64						
AS-B2P AL1	aluminiiu lăcuit	5275886	6117 64 5		65	DMS-2RM AL1	aluminiiu lăcuit / PC	5006886	6117 31 6		75
AS-B2P RW1	alb curat	5275879	6117 64 4		65	DMS-2RM RW1	alb curat / PC	5006848	6117 31 5		75
AS-B2P SWGR1	gri închis	5701088	6117 64 3		65						
						DMS-2RM SWGR1	gri închis / PC	5701194	6117 31 4		75
AS-K AL0.5	aluminiiu lăcuit	5275701	6117 62 5		64						
AS-K RW0.5	alb curat	5275695	6117 62 4		64						
AS-K SWGR0.5	gri închis	5701026	6117 62 3		64	DMZ-AVS GN	verde	6239054	6117 72 4		75
AS-K2P AL1	aluminiiu lăcuit	5275930	6117 64 8		65	DMZ-AVS RO	roșu	6239351	6117 72 6		75
AS-K2P RW1	alb curat	5275923	6117 64 7		65	DMZ-AVS W	alb	6239474	6117 72 8		75
AS-K2P SWGR1	gri închis	5701095	6117 64 6		65	DMZ-ES AVS	negru	6239658	6117 74 5		76
						DMZ-ESMV CB	alb	6237913	6117 70 8		75
						DMZ-RR RJ11	verde	5677819	6117 97 2		74
ASM-C5		6235278	6117 33 7		74	DMZ-SC GN	verde	5008767	6117 95 7		75
ASM-C5 G		6235155	6117 32 5		74	DMZ-SC RO	roșu	5008804	6117 95 8		75
ASM-C6		6235339	6117 34 1		74	DMZ-SCHL AVS	galben	6239535	6117 73 2		76
ASM-C6 G		6235216	6117 32 9		74	DMZ-STS GN	verde	5007562	6117 73 7		75
ASM-LWL K		6237319	6117 74 0		74	DMZ-STS RO	roșu	5007609	6117 73 8		75
						DMZ-STS W	alb	6239597	6117 73 6		75
AS-NA AL0.5	aluminiiu lăcuit	5405917	6117 61 8		64	DSK-KLB	/ PVC	5007548	6117 53 8		92
AS-NA RW0.5	alb curat	5405900	6117 61 7		64	DSK-LG4M AL	aluminiiu lăcuit / PVC	5007326	6117 51 6		92
AS-NA SWGR0.5	gri închis	5701002	6117 61 9		64	DSK-LG4M ATHGR	gri antracit / PVC	5007302	6117 51 4		92
AS-NA2P AL1	aluminiiu lăcuit	5275985	6117 65 1		65	DSK-LG4M BL	albastru / PVC	6237432	6117 51 1		92
AS-NA2P RW1	alb curat	5275947	6117 65 0		65	DSK-LG4M LGR	gri deschis / PVC	5007241	6117 51 2		92
AS-NA2P SWGR1	gri închis	5701101	6117 64 9		65	DSK-LG4M RW	alb curat / PVC	5007203	6117 51 0		92
						DSK-LG8M AL	aluminiiu lăcuit / PVC	5007487	6117 52 7		92
						DSK-LG8M ATHGR	gri antracit / PVC	5007449	6117 52 5		92
BAL-FLK E	gri antracit	5081043	6154 99 2		93	DSK-LG8M BL	albastru / PVC	6237739	6117 52 2		92
BAL-FLK R	gri antracit	5081036	6154 99 0		93	DSK-LG8M LGR	gri deschis / PVC	5007425	6117 52 3		92
BAL-FLK TAZ	gri antracit / PVC	6278596	6154 97 5		93	DSK-LG8M RW	alb curat / PVC	5007364	6117 52 1		92
BAL-L	gri antracit	5081050	6154 99 4		93						
BE-GL B10R	portocaliu	5677765	6117 98 0		89	DTG-2A AL1	aluminiiu lăcuit / PC	5696940	6119 20 6		77
						DTG-2A RW1	alb curat / PC	5696896	6119 20 2		77

07 EGS\_katalog\_2010\_Neuer\_Stand / ro / 23/08/2010 (LLExport\_01079)

Lista numerică după tip

Tip	Dimensiune/culoare/div.	EAN-C.	Nr. art.	Preț	Pagina	Tip	Dimensiune/culoare/div.	EAN-C.	Nr. art.	Preț	Pagina
DTG-2A AL1	aluminiu lăcuit/ PC	5696940	6119 20 6	€/buc.	77	PD-UPM1	roșu	5406266	6119 94 5	€/buc.	84
DTG-2A RW1	alb curat/ PC	5696896	6119 20 2		77	PD-UPM2	roșu	5406297	6119 94 6		85
DTG-2A SWGR1	gri închis/ PC	5696902	6119 20 4		77	PD-UPM3	roșu	5406303	6119 94 7		86
DTG-2B AL1	aluminiu lăcuit/ PC	5696971	6119 21 2		77						
DTG-2B RW1	alb curat/ PC	5696957	6119 20 8		77	RE-U2K 1		5443735	6117 66 5		67
DTG-2B SWGR1	gri închis/ PC	5696964	6119 21 0		77	RE-UW 1		5443704	6117 66 2		67
DTG-2C AL1	aluminiu lăcuit/ PC	5697008	6119 21 8		77						
DTG-2C RW1	alb curat/ PC	5696988	6119 21 4		77						
DTG-2C SWGR1	gri închis/ PC	5696995	6119 21 6		77	RK-C5SF UTP1	gri	5402466	6117 96 0		76
DTG-2EP AL1	aluminiu lăcuit/ PC	5697121	6119 23 6		78	RK-C5SF UTP3	gri	5402473	6117 96 2		76
DTG-2EP RW1	alb curat/ PC	5697077	6119 23 2		78	RK-C5SF UTP5	gri	5402480	6117 96 4		76
DTG-2EP SWGR1	gri închis/ PC	5697084	6119 23 4		78	RK-C6S FTP1	gri	5402527	6117 96 6		76
DTG-2F AL1	aluminiu lăcuit/ PC	5697039	6119 22 4		78	RK-C6S FTP3	gri	5402534	6117 96 8		76
DTG-2F RW1	alb curat/ PC	5697015	6119 22 0		78	RK-C6S FTP5	gri	5402541	6117 97 0		76
DTG-2F SWGR1	gri închis/ PC	5697022	6119 22 2		78						
DTG-2PA AL1	aluminiu lăcuit/ PC	5697060	6119 23 0		78						
DTG-2PA RW1	alb curat/ PC	5697046	6119 22 6		78	RS-BS1 AL1	aluminiu lăcuit	5276005	6117 65 5		66
DTG-2PA SWGR1	gri închis/ PC	5697053	6119 22 8		78	RS-BS1 RW1	alb curat	5275992	6117 65 4		66
						RS-BS1 SWGR1	gri închis	5701132	6117 65 3		66
DTS-2A AL1	aluminiu lăcuit/ PC	5697183	6119 24 2		77						
DTS-2A RW1	alb curat/ PC	5697138	6119 23 8		77	RT-BS1 AL1	aluminiu lăcuit	5405955	6117 65 8		66
DTS-2A SWGR1	gri închis/ PC	5697145	6119 24 0		77	RT-BS1 RW1	alb curat	5405948	6117 65 7		66
DTS-2B AL1	aluminiu lăcuit/ PC	5697244	6119 24 8		77	RT-BS1 SWGR1	gri închis	5701149	6117 65 6		66
DTS-2B RW1	alb curat/ PC	5697190	6119 24 4		77						
DTS-2B SWGR1	gri închis/ PC	5697206	6119 24 6		77	RTR-A AL1	aluminiu lăcuit	5443742	6117 36 0		68
DTS-2C AL1	aluminiu lăcuit/ PC	5697305	6119 25 4		78	RTR-A RW1	alb curat	5443698	6117 35 8		68
DTS-2C RW1	alb curat/ PC	5697251	6119 25 0		78	RTR-A SWGR1	gri închis	5701224	6117 36 2		68
DTS-2C SWGR1	gri închis/ PC	5697268	6119 25 2		78	RZU-A AL 1	aluminiu lăcuit	5443766	6117 36 6		68
DTS-2EP AL1	aluminiu lăcuit/ PC	5697497	6119 27 2		78	RZU-A RW1	alb curat	5443759	6117 36 4		68
DTS-2EP RW1	alb curat/ PC	5697442	6119 26 8		78	RZU-A SWGR1	gri închis	5701255	6117 36 8		68
DTS-2EP SWGR1	gri închis/ PC	5697480	6119 27 0		78						
DTS-2PA AL1	aluminiu lăcuit/ PC	5697435	6119 26 6		79	S901F	negru grafit	5125556	6109 87 2		105
DTS-2PA RW1	alb curat/ PC	5697381	6119 26 2		79						
DTS-2PA SWGR1	gri închis/ PC	5697428	6119 26 4		79						
FKH GES10	/ Buc / FS	5437161	7407 86 2		94	SE-B AL1	aluminiu lăcuit	5405894	6117 61 6		66
FKH GES5	/ Buc / FS	5437154	7407 86 0		94	SE-B RW1	alb curat	5405887	6117 61 5		66
FKH GESRM	/ Buc / FS	5437192	7407 86 4		94	SE-B SWGR1	gri închis	5700999	6117 61 4		66
						SKS-CH0 RW1	alb curat/ PC	5008866	6117 20 0		55
						SKS-CH0 RW1	alb curat/ PC	5008866	6117 20 0		102
FLK-2K BL	1000 albastru ultramarin/ PVC	6277759	6154 92 4	€/m	92	SKS-D0 AL1	aluminiu lăcuit/ PC	6212774	6117 00 9		52
FLK-2K CRW	1000 alb crem/ PVC	6277339	6154 92 0		92	SKS-D0 AL2	aluminiu lăcuit/ PC	6212835	6117 02 0		52
FLK-2K LGR	1000 gri deschis/ PVC	6277575	6154 92 2		92	SKS-D0 AL3	aluminiu lăcuit/ PC	6213078	6117 03 1		52
FLK-2K SWGR	1000 gri închis/ PVC	6277995	6154 93 0		92	SKS-D0 MZGN1	verde mentă/ PC	6458530	6117 00 5		52
FLK-BEF	/ Aluminiu	6278473	6154 96 8	€/buc.	92	SKS-D0 MZGN2	verde mentă/ PC	6458837	6117 01 6		52
FLK-BS1	1000 gri antracit/ PVC	6278657	6154 98 0		93	SKS-D0 MZGN3	verde mentă/ PC	6458950	6117 02 7		52
FLK-BS2	2000 gri antracit/ PVC	6278718	6154 98 3		93	SKS-D0 ROR1	portocaliu/ PC	6458356	6117 00 3		52
FLK-HL ZL	gri antracit/ PVC	6278350	6154 96 1		92	SKS-D0 ROR2	portocaliu/ PC	6458653	6117 01 4		52
FLK-KL	50	6278534	6154 97 1		93	SKS-D0 ROR3	portocaliu/ PC	6645077	6117 02 5		52
FLK-TAZ	gri antracit/ PVC	6278411	6154 96 5		93	SKS-D0 RW1	alb curat/ PC	6458295	6117 00 1		52
						SKS-D0 RW1	alb curat/ PC	6458295	6117 00 1		101
						SKS-D0 RW2	alb curat/ PC	6518531	6117 01 2		52
						SKS-D0 RW3	alb curat/ PC	6458899	6117 02 3		52
						SKS-D0 SRO1	roșu de semnalizare/ PC	6458592	6117 00 7		52
HG 60	portocaliu 68/ PP	5032779	2003 41 4	€/100 buc.	82	SKS-D0 SRO2	roșu de semnalizare/ PC	6471072	6117 01 8		52
HG 60 2	Perete fals portocaliu/ PP	5032830	2003 42 2		82	SKS-D0 SRO3	roșu de semnalizare/ PC	6597376	6117 02 9		52
						SKS-D0 SWGR1	gri închis/ PC	5700883	6117 00 8		52
						SKS-D0 SWGR2	gri închis/ PC	5648956	6117 01 9		52
						SKS-D0 SWGR3	gri închis/ PC	5700890	6117 03 0		52
HG-UPM1	albastru	5406310	6119 95 0	€/buc.	84	SKS-D3 AL1	aluminiu lăcuit/ PC	6213139	6117 04 9		52
HG-UPM2	albastru	5406327	6119 95 1		85	SKS-D3 AL2	aluminiu lăcuit/ PC	6213191	6117 06 0		52
HG-UPM3	albastru	5406334	6119 95 2		86	SKS-D3 AL3	aluminiu lăcuit/ PC	6213436	6117 07 1		52
						SKS-D3 MZGN1	verde mentă/ PC	6459131	6117 04 5		52
						SKS-D3 MZGN2	verde mentă/ PC	6459674	6117 05 6		52
						SKS-D3 MZGN3	verde mentă/ PC	6459971	6117 06 7		52
HV 60	portocaliu 68/ PP	5032953	2003 44 2	€/100 buc.	82	SKS-D3 ROR1	portocaliu/ PC	6459070	6117 04 3		52
						SKS-D3 ROR2	portocaliu/ PC	6459612	6117 05 4		52
						SKS-D3 ROR3	portocaliu/ PC	6459858	6117 06 5		52
						SKS-D3 RW1	alb curat/ PC	6459018	6117 04 1		52
						SKS-D3 RW2	alb curat/ PC	6459551	6117 05 2		52
						SKS-D3 RW2	alb curat/ PC	6459551	6117 05 2		101
						SKS-D3 RW3	alb curat/ PC	6459797	6117 06 3		52
						SKS-D3 SRO1	roșu de semnalizare/ PC	6459377	6117 04 7		52
						SKS-D3 SRO2	roșu de semnalizare/ PC	6459735	6117 05 8		52
						SKS-D3 SRO3	roșu de semnalizare/ PC	6460038	6117 06 9		52
KA-ZKB AL1	aluminiu lăcuit	5677888	6117 98 7	€/buc.	70	SKS-D3 SWGR1	gri închis/ PC	5700906	6117 04 8		52
KA-ZKB RW1	alb curat	5677864	6117 98 5		70	SKS-D3 SWGR2	gri închis/ PC	5700913	6117 05 9		52
KA-ZKB SWGR1	gri închis	5677871	6117 98 6		70	SKS-D3 SWGR3	gri închis/ PC	5700920	6117 07 0		52
KS-B AL1	aluminiu lăcuit	5405931	6117 63 8		66						
KS-B RW1	alb curat	5405924	6117 63 7		66						
KS-B SWGR1	gri închis	5701064	6117 63 9		66						
PAD-LQ6 AL1	aluminiu lăcuit	5406549	6119 99 9		70						
PAD-LQ6 RW1	alb curat	5406532	6119 99 8		70	SKS-DK0 RW1	alb curat/ PC	5462231	6117 20 2		55
PAD-LQ6 SWGR1	gri închis	5701507	6119 99 7		70	SKS-DK0 RW1	alb curat/ PC	5462231	6117 20 2		102
						SKS-DKE0 RW1	alb curat/ PC	5616016	6117 20 3		55

07 EGS\_Katalog\_2010\_Neuer\_Stand / ro / 23/08/2010 (LLEExport\_01079)

# Lista numerică după tip

Creare cod EAN: identificare țară 40

identificare producător 1219 (pentru numerele de articol care încep cu 0 se aplică: 1010)

EAN-C individual 5647589

Tip	Dimensiune/culoare/div.	EAN-C.	Nr. art.	Preț	Pagina	Tip	Dimensiune/culoare/div.	EAN-C.	Nr. art.	Preț	Pagina
SKS-DS3 AL2	aluminiu lăcuit/ PC	5437987	6117 08 2	€/buc.	60	SKS-FS3 RW2	alb curat/ PC	5670926	6119 86 8	€/buc.	60
SKS-DS3 AL3	aluminiu lăcuit/ PC	5670919	6119 86 0		60	SKS-FS3 RW3	alb curat/ PC	5671008	6119 88 0		60
SKS-DS3 MZGN2	verde mentă/ PC	5437949	6117 07 8	60	SKS-FS3 SRO2	roșu de semnalizare/ PC	5670971	6119 87 4	60		
SKS-DS3 MZGN3	verde mentă/ PC	5670889	6119 85 4	60	SKS-FS3 SRO3	roșu de semnalizare/ PC	5671039	6119 88 6	60		
SKS-DS3 ROR2	portocaliu/ PC	5437932	6117 07 6	60	SKS-FS3 SWGR2	gri închis/ PC	5670988	6119 87 6	60		
SKS-DS3 ROR3	portocaliu/ PC	5670872	6119 85 2	60	SKS-FS3 SWGR3	gri închis/ PC	5671046	6119 88 8	60		
SKS-DS3 RW2	alb curat/ PC	5437925	6117 07 4	60							
SKS-DS3 RW3	alb curat/ PC	5670865	6119 85 0	60	STA-SKS S1 SW	negru	5438090	6117 19 2	60		
SKS-DS3 SRO2	roșu de semnalizare/ PC	5437970	6117 08 0	60	STA-SKS S1 W	alb	5483571	6117 19 3	60		
SKS-DS3 SRO3	roșu de semnalizare/ PC	5670896	6119 85 6	60	STA-SKS SU1 SW	negru	5670933	6117 19 6	61		
SKS-DS3 SWGR2	gri închis/ PC	5700937	6117 08 1	60	STA-SKS SU1 W	alb	5670940	6117 19 7	61		
SKS-DS3 SWGR3	gri închis/ PC	5670902	6119 85 8	60							
SKS-F0 AL1	aluminiu lăcuit/ PC	6213498	6117 11 0	53							
SKS-F0 AL2	aluminiu lăcuit/ PC	6213559	6117 11 9	53	ST-F GST18i3p SW	negru	5273530	6108 05 0	110		
SKS-F0 AL3	aluminiu lăcuit/ PC	6213795	6117 13 1	53	ST-F GST18i3p W	alb	5273547	6108 05 1	110		
SKS-F0 MZGN1	verde mentă/ PC	6460212	6117 10 6	53							
SKS-F0 MZGN2	verde mentă/ PC	6188956	6117 11 5	53	ST-S GST18i3p SW	negru	5273608	6108 05 4	110		
SKS-F0 MZGN3	verde mentă/ PC	6189373	6117 12 7	53	ST-S GST18i3p W	alb	5273646	6108 05 5	110		
SKS-F0 ROR1	portocaliu/ PC	6460151	6117 10 4	53	ST-S GST18i5p SW	negru	5273707	6108 07 0	111		
SKS-F0 ROR2	portocaliu/ PC	6460458	6117 11 3	53							
SKS-F0 ROR3	portocaliu/ PC	6189311	6117 12 5	53							
SKS-F0 RW1	alb curat/ PC	6460090	6117 10 2	53	TA-B AL0.5	aluminiu lăcuit	5276050	6117 67 1	64		
SKS-F0 RW1	alb curat/ PC	6460090	6117 10 2	101	TA-B AL1	aluminiu lăcuit	5623816	6117 67 4	64		
SKS-F0 RW2	alb curat/ PC	6460335	6117 11 1	53	TA-B RW0.5	alb curat	5276043	6117 67 0	64		
SKS-F0 RW3	alb curat/ PC	6189076	6117 12 3	53	TA-B RW1	alb curat	5623809	6117 67 3	64		
SKS-F0 SRO1	roșu de semnalizare/ PC	6460274	6117 10 8	53	TA-B SWGR0.5	gri închis	5701156	6117 66 8	64		
SKS-F0 SRO2	roșu de semnalizare/ PC	6189014	6117 11 7	53	TA-B SWGR1	gri închis	5701323	6117 66 9	64		
SKS-F0 SRO3	roșu de semnalizare/ PC	6189618	6117 12 9	53							
SKS-F0 SWGR1	gri închis/ PC	5700944	6117 10 9	53	TAE-6F AL1	aluminiu lăcuit	6215959	6117 43 0	70		
SKS-F0 SWGR2	gri închis/ PC	5433552	6117 11 8	53	TAE-6F RW1	alb curat	6215713	6117 42 8	70		
SKS-F0 SWGR3	gri închis/ PC	5433569	6117 13 0	53							
SKS-F3 AL1	aluminiu lăcuit/ PC	6213856	6117 14 8	53	TA-K AL0.5	aluminiu lăcuit	5405993	6117 67 9	64		
SKS-F3 AL2	aluminiu lăcuit/ PC	6213917	6117 15 9	53	TA-K RW0.5	alb curat	5405962	6117 67 8	64		
SKS-F3 AL3	aluminiu lăcuit/ PC	6213979	6117 17 0	53	TA-K SWGR0.5	gri închis	5701347	6117 67 7	64		
SKS-F3 MZGN1	verde mentă/ PC	6287291	6117 14 4	53							
SKS-F3 MZGN2	verde mentă/ PC	6637218	6117 15 5	53	TA-NA AL0.5	aluminiu lăcuit	5276104	6117 67 6	64		
SKS-F3 MZGN3	verde mentă/ PC	6461356	6117 16 6	53	TA-NA RW0.5	alb curat	5276067	6117 67 5	64		
SKS-F3 ROR1	portocaliu/ PC	6189854	6117 14 2	53	TA-NA SWGR0.5	gri închis	5701330	6117 67 2	64		
SKS-F3 ROR2	portocaliu/ PC	6538690	6117 15 3	53							
SKS-F3 ROR3	portocaliu/ PC	6461233	6117 16 4	53							
SKS-F3 RW1	alb curat/ PC	6189793	6117 14 0	53	TD-AB21 AL0.5	aluminiu lăcuit	5675341	6117 55 2	67		
SKS-F3 RW2	alb curat/ PC	6460632	6117 15 1	53	TD-AB21 RW0.5	alb curat	5675297	6117 54 8	67		
SKS-F3 RW2	alb curat/ PC	6460632	6117 15 1	101	TD-AB21 SWGR0.5	gri închis	5675303	6117 55 0	67		
SKS-F3 RW3	alb curat/ PC	6461110	6117 16 2	53	TD-AN21 AL0.5	aluminiu lăcuit	5675280	6117 54 4	67		
SKS-F3 SRO1	roșu de semnalizare/ PC	6287536	6117 14 6	53	TD-AN21 RW0.5	alb curat	5675242	6117 54 0	67		
SKS-F3 SRO2	roșu de semnalizare/ PC	6461059	6117 15 7	53	TD-AN21 SWGR0.5	gri închis	5675273	6117 54 2	67		
SKS-F3 SRO3	roșu de semnalizare/ PC	6461530	6117 16 8	53							
SKS-F3 SWGR1	gri închis/ PC	5700968	6117 14 7	53							
SKS-F3 SWGR2	gri închis/ PC	5700975	6117 15 8	53	TG-UP80M1	transparent	5438229	6119 93 4	83		
SKS-F3 SWGR3	gri închis/ PC	5700982	6117 16 9	53	TG-UP80M1S	transparent	5523024	6119 93 6	83		
SKS-FC0 AL1	aluminiu lăcuit/ PC	5364191	6106 67 9	54	TG-UPM1	transparent	5406341	6119 95 5	84		
SKS-FC0 AL2	aluminiu lăcuit/ PC	5364269	6106 68 9	54	TG-UPM2	transparent	5406358	6119 95 6	85		
SKS-FC0 AL3	aluminiu lăcuit/ PC	5364375	6106 69 9	54	TG-UPM3	transparent	5406365	6119 95 7	86		
SKS-FC0 MZGN1	verde mentă/ PC	5364177	6106 67 5	54							
SKS-FC0 MZGN2	verde mentă/ PC	5364245	6106 68 5	54							
SKS-FC0 MZGN3	verde mentă/ PC	5364320	6106 69 5	54							
SKS-FC0 ROR1	portocaliu/ PC	5364146	6106 67 3	54	UG 60 D	negru 40/ PS	5000204	2003 01 5	82		
SKS-FC0 ROR2	portocaliu/ PC	5364238	6106 68 3	54	UG 60 SD	roșu/ PU	5029298	2003 31 7	82		
SKS-FC0 ROR3	portocaliu/ PC	5364313	6106 69 3	54	UG 60 VD	negru 60/ PS	5002314	2003 01 9	82		
SKS-FC0 RW1	alb curat/ PC	5364139	6106 67 1	54							
SKS-FC0 RW2	alb curat/ PC	5364207	6106 68 1	54							
SKS-FC0 RW3	alb curat/ PC	5364306	6106 69 1	54							
SKS-FC0 SRO1	roșu de semnalizare/ PC	5364184	6106 67 7	54	UG-UPM1	culoare naturală	5406075	6119 94 0	84		
SKS-FC0 SRO2	roșu de semnalizare/ PC	5364252	6106 68 7	54	UG-UPM2	culoare naturală	5406082	6119 94 1	85		
SKS-FC0 SRO3	roșu de semnalizare/ PC	5364368	6106 69 7	54	UG-UPM3	culoare naturală	5406112	6119 94 3	86		
SKS-FC3 AL1	aluminiu lăcuit/ PC	5364443	6106 70 9	54							
SKS-FC3 AL2	aluminiu lăcuit/ PC	5364535	6106 71 9	54							
SKS-FC3 AL3	aluminiu lăcuit/ PC	5364603	6106 72 9	54							
SKS-FC3 MZGN1	verde mentă/ PC	5364429	6106 70 5	55	ÜSM-A		5080886	5092 45 1	56		
SKS-FC3 MZGN2	verde mentă/ PC	5364498	6106 71 5	54	ÜSM-A		5080886	5092 45 1	61		
SKS-FC3 MZGN3	verde mentă/ PC	5364566	6106 72 5	55	ÜSM-A		5080886	5092 45 1	69		
SKS-FC3 ROR1	portocaliu/ PC	5364412	6106 70 3	54							
SKS-FC3 ROR2	portocaliu/ PC	5364481	6106 71 3	54	ÜSS 45-A-ALU	aluminiu lăcuit	5006220	6117 46 7	69		
SKS-FC3 ROR3	portocaliu/ PC	5364559	6106 72 3	55	ÜSS 45-A-RW	alb curat	6117611	6117 46 5	69		
SKS-FC3 RW1	alb curat/ PC	5364382	6106 70 1	54	ÜSS 45-O-ALU	aluminiu lăcuit	5006213	6117 47 5	69		
SKS-FC3 RW2	alb curat/ PC	5364474	6106 71 1	54	ÜSS 45-O-RW	alb curat	6117673	6117 47 3	69		
SKS-FC3 RW3	alb curat/ PC	5364542	6106 72 1	55							
SKS-FC3 SRO1	roșu de semnalizare/ PC	5364436	6106 70 7	54							
SKS-FC3 SRO2	roșu de semnalizare/ PC	5364504	6106 71 7	54	UVS-6S2	/ Buc	5122265	6108 00 0	109		
SKS-FC3 SRO3	roșu de semnalizare/ PC	5364597	6106 72 7	55	UVS-6S2SA	/ Buc	5522997	6108 01 2	109		
SKS-FS3 AL2	aluminiu lăcuit/ PC	5670995	6119 87 8	60	UVS-6S6W2	/ Buc	5122289	6108 01 0	109		
SKS-FS3 AL3	aluminiu lăcuit/ PC	5671084	6119 89 0	60	UVS-6S6W2SA	/ Buc	5523017	6108 01 6	109		
SKS-FS3 MZGN2	verde mentă/ PC	5670964	6119 87 2	60	UVS-6W2	/ Buc	5122272	6108 00 5	109		
SKS-FS3 MZGN3	verde mentă/ PC	5671022	6119 88 4	60	UVS-6W2SA	/ Buc	5523000	6108 01 4	109		
SKS-FS3 ROR2	portocaliu/ PC	5670957	6119 87 0	60							
SKS-FS3 ROR3	portocaliu/ PC	5671015	6119 88 2	60	VB-3 GST18i3p	negru	5273721	6108 08 0	110		

Lista numerică după tip

Tip	Dimensiune/culoare/div.	EAN-C.	Nr. art.	Preț	Pagina	Tip	Dimensiune/culoare/div.	EAN-C.	Nr. art.	Preț	Pagina
VB-5 GST18i3p	negru	5273769	6108 08 2	€/buc.	111	VL-3Q1.5 9 W		5122869	6108 13 3	€/buc.	112
						VL-3Q2.5 1 SW		5123064	6108 15 0		
VB-SKS S	negru	5438113	6117 19 8	€/buc.	61	VL-3Q2.5 1 W		5123422	6108 17 5	€/buc.	113
						VL-3Q2.5 10 SW		5123248	6108 15 9		
						VL-3Q2.5 10 W		5123552	6108 18 4		
VB-T GST18i3p	negru	5273776	6108 08 4	€/buc.	111	VL-3Q2.5 11 SW		5123286	6108 16 0	€/buc.	112
						VL-3Q2.5 11 W		5123569	6108 18 5		
						VL-3Q2.5 12 SW		5123293	6108 16 1		
VH-4 3SD1C16	negru grafit/ PA	5125075	6109 80 4	€/buc.	98	VL-3Q2.5 12 W		5123576	6108 18 6	€/buc.	113
VH-4 3SF1C16	negru grafit/ PA	5125099	6109 80 8			VL-3Q2.5 13 SW		5123309	6108 16 2		
VH-4 4SD	negru grafit/ PA	5125044	6109 80 2			VL-3Q2.5 13 W		5123590	6108 18 7		
VH-4 4SF	negru grafit/ PA	5125082	6109 80 6	€/buc.	98	VL-3Q2.5 14 SW		5123347	6108 16 3	€/buc.	112
VH-4 LG	negru grafit/ PA	5125037	6109 80 0			VL-3Q2.5 14 W		5123606	6108 18 8		
VH-4 TW	negru grafit/ PVC	5125266	6109 83 2			VL-3Q2.5 15 SW		5123354	6108 16 4		
VH-4L 3SD1C16	negru grafit/ PA	5125143	6109 81 4	€/buc.	99	VL-3Q2.5 15 W		5123613	6108 18 9	€/buc.	113
VH-4L 3SF1C16	negru grafit/ PA	5125167	6109 81 8			VL-3Q2.5 2 SW		5123101	6108 15 1		
VH-4L 4SD	negru grafit/ PA	5125136	6109 81 2			VL-3Q2.5 2 W		5123453	6108 17 6		
VH-4L 4SF	negru grafit/ PA	5125150	6109 81 6	€/buc.	99	VL-3Q2.5 3 SW		5123118	6108 15 2	€/buc.	112
VH-4L LG	negru grafit/ PA	5125105	6109 81 0			VL-3Q2.5 3 W		5123460	6108 17 7		
						VL-3Q2.5 4 SW		5123125	6108 15 3		
VH-8 LG	negru grafit/ PA	5287391	6109 82 1	€/buc.	99	VL-3Q2.5 4 W		5123477	6108 17 8	€/buc.	113
VH-8 LG8P2	negru grafit/ PA	5125198	6109 82 0			VL-3Q2.5 5 SW		5123163	6108 15 4		
VH-8 TW	negru grafit/ PVC	5125440	6109 86 2			VL-3Q2.5 5 W		5123484	6108 17 9		
VH-8L LG	negru grafit/ PA	5125211	6109 82 5	€/buc.	100	VL-3Q2.5 6 SW		5123170	6108 15 5	€/buc.	112
						VL-3Q2.5 6 W		5123514	6108 18 0		
VHF-8 LG	negru grafit/ PA	5125204	6109 82 2			VL-3Q2.5 7 SW		5123187	6108 15 6		
VH-F80	/ Buc	5287407	6109 83 1	€/buc.	100	VL-3Q2.5 7 W		5123521	6108 18 1	€/buc.	113
						VL-3Q2.5 8 SW		5123224	6108 15 7		
						VL-3Q2.5 8 W		5123538	6108 18 2		
VHF-8L LG	negru grafit/ PA	5125228	6109 82 7	€/buc.	103	VL-3Q2.5 9 SW		5123231	6108 15 8	€/buc.	112
VHF-AE4TE		5125341	6109 85 0			VL-3Q2.5 9 W		5123545	6108 18 3		
VHF-F100	/ Buc	5125259	6109 83 0			VL-3Q2.5 H1 SW		5124368	6108 45 0		
VHF-P1	galben/ PVC	5125532	6109 86 8	€/buc.	104	VL-3Q2.5 H1 W		5124733	6108 47 5	€/buc.	113
VHF-P10	galben/ PVC	5125457	6109 86 3			VL-3Q2.5 H10 SW		5124542	6108 45 9		
VHF-P11	galben/ PVC	5125464	6109 86 4			VL-3Q2.5 H10 W		5124894	6108 48 4		
VHF-P3	galben/ PVC	5125501	6109 86 5	€/buc.	104	VL-3Q2.5 H11 SW		5124559	6108 46 0	€/buc.	113
VHF-P6	galben/ PVC	5125525	6109 86 7			VL-3Q2.5 H11 W		5124900	6108 48 5		
VHF-P7	galben/ PVC	5477440	6109 87 8			VL-3Q2.5 H12 SW		5124566	6108 46 1		
VHF-P8	galben/ PVC	5477457	6109 87 9	€/buc.	104	VL-3Q2.5 H12 W		5124917	6108 48 6	€/buc.	113
VHF-P9	galben/ PVC	5125518	6109 86 6			VL-3Q2.5 H13 SW		5124603	6108 46 2		
VHF-T1	/ Buc	5125372	6109 85 2			VL-3Q2.5 H13 W		5124924	6108 48 7		
VHF-T2	/ Buc	5125389	6109 85 4	€/buc.	105	VL-3Q2.5 H14 SW		5124610	6108 46 3	€/buc.	113
VHF-TW	negru grafit/ PVC	5125396	6109 86 0			VL-3Q2.5 H14 W		5124955	6108 48 8		
VHF-TW L	negru grafit/ PVC	5125402	6109 86 1			VL-3Q2.5 H15 SW		5124627	6108 46 4		
VH-K800	/ Buc	5125549	6109 87 0	€/m	100	VL-3Q2.5 H15 W		5124962	6108 48 9	€/m	113
						VL-3Q2.5 H2 SW		5124375	6108 45 1		
VH-K800	/ Buc	5125549	6109 87 0			VL-3Q2.5 H2 W		5124740	6108 47 6		
				€/buc.	103	VL-3Q2.5 H3 SW		5124382	6108 45 2	€/buc.	113
						VL-3Q2.5 H3 W		5124788	6108 47 7		
						VL-3Q2.5 H4 SW		5124429	6108 45 3		
VH-P1	galben/ PA	5125334	6109 84 2	€/buc.	101	VL-3Q2.5 H4 W		5124795	6108 47 8	€/buc.	113
VH-P2	galben/ PA	5125273	6109 83 4			VL-3Q2.5 H5 SW		5124436	6108 45 4		
VH-P3	galben/ PA	5125310	6109 83 8			VL-3Q2.5 H5 W		5124801	6108 47 9		
VH-P4	galben/ PA	5125327	6109 84 0	€/buc.	100	VL-3Q2.5 H6 SW		5124443	6108 45 5	€/buc.	113
VH-P5	galben/ PA	5125280	6109 83 6			VL-3Q2.5 H6 W		5124832	6108 48 0		
VH-P7	galben/ PA	5428459	6109 83 9			VL-3Q2.5 H7 SW		5124481	6108 45 6		
VL-3Q1.5 1 SW		5122326	6108 10 0	€/buc.	112	VL-3Q2.5 H7 W		5124849	6108 48 1	€/buc.	113
VL-3Q1.5 1 W		5122692	6108 12 5			VL-3Q2.5 H8 SW		5124498	6108 45 7		
VL-3Q1.5 10 SW		5122500	6108 10 9			VL-3Q2.5 H8 W		5124856	6108 48 2		
VL-3Q1.5 10 W		5122876	6108 13 4	€/buc.	112	VL-3Q2.5 H9 SW		5124504	6108 45 8	€/buc.	113
VL-3Q1.5 11 SW		5122517	6108 11 0			VL-3Q2.5 H9 W		5124863	6108 48 3		
VL-3Q1.5 11 W		5122883	6108 13 5			WG-AF11TW RW	alb curat/ PC	5670414	6109 92 7		
VL-3Q1.5 12 SW		5122524	6108 11 1	€/buc.	112	WG-AF2L RW	alb curat/ PC	5670384	6109 92 4	€/buc.	88
VL-3Q1.5 12 W		5122920	6108 13 6			WG-AF2TE RW	alb curat/ PC	5125815	6109 93 2		
VL-3Q1.5 13 SW		5122562	6108 11 2			WG-AK RW	alb curat/ PC	5125730	6109 90 0		
VL-3Q1.5 13 W		5122937	6108 13 7	€/buc.	112	WG-MK RW	alb curat/ PC	5125747	6109 90 5	€/buc.	87
VL-3Q1.5 14 SW		5122579	6108 11 3			WG-MKL RW	alb curat/ PC	5670360	6109 90 9		
VL-3Q1.5 14 W		5122944	6108 13 8			WG-UBR2 RW	alb curat/ PC	5125822	6109 93 4		
VL-3Q1.5 15 SW		5122586	6108 11 4	€/buc.	112	WG-UBR3 RW	alb curat/ PC	5125860	6109 93 6	€/buc.	87
VL-3Q1.5 15 W		5122982	6108 13 9			WG-UBR4 RW	alb curat/ PC	5125877	6109 93 8		
VL-3Q1.5 2 SW		5122333	6108 10 1			WG-UBR5 RW	alb curat/ PC	5125884	6109 94 0		
VL-3Q1.5 2 W		5122708	6108 12 6	€/buc.	112	WG-UBR6 RW	alb curat/ PC	5125921	6109 94 2	€/buc.	88
VL-3Q1.5 3 SW		5122340	6108 10 2			WG-UK2	/ Buc / FS	5125938	6109 95 0		
VL-3Q1.5 3 W		5122746	6108 12 7			WG-UK3	/ Buc / FS	5125945	6109 95 2		
VL-3Q1.5 4 SW		5122388	6108 10 3	€/buc.	112	WG-UK4	/ Buc / FS	5125983	6109 95 4	€/buc.	87
VL-3Q1.5 4 W		5122753	6108 12 8			WG-UK5	/ Buc / FS	5125990	6109 95 6		
VL-3Q1.5 5 SW		5122395	6108 10 4			WG-UK6	/ Buc / FS	5126003	6109 95 8		
VL-3Q1.5 5 W		5122760	6108 12 9	€/buc.	112	WS-B AL0.5	aluminiiu lacuit	5275756	6117 62 8	€/buc.	65
VL-3Q1.5 6 SW		5122401	6108 10 5			WS-B AL1	aluminiiu lacuit	5275862	6117 64 1		
VL-3Q1.5 6 W		5122807	6108 13 0			WS-B RW0.5	alb curat	5275749	6117 62 7		
VL-3Q1.5 7 SW		5122449	6108 10 6	€/buc.	112	WS-B RW1	alb curat	5275824	6117 64 0	€/buc.	65
VL-3Q1.5 7 W		5122814	6108 13 1								
VL-3Q1.5 8 SW		5122456	6108 10 7								
VL-3Q1.5 8 W		5122821	6108 13 2								
VL-3Q1.5 9 SW		5122463	6108 10 8								

07 EGS\_Katalog\_2010\_Neuer\_Stand / ro / 23/08/2010 (LLEExport\_01079)

# Lista numerică după tip

Creare cod EAN: identificare țară **40**

identificare producător **1219** (pentru numerele de articol care încep cu **0** se aplică: **1010**)

EAN-C individual **5647589**

Tip	Dimensiune/culoare/div.	EAN-C.	Nr. art.	Preț	Pagina				
WS-B SWGR0.5	gri închis	5701033	6117 62 6	€/buc.	65				
WS-B SWGR1	gri închis	5701071	6117 64 2		65				
WS-K AL0.5	aluminiu lăcuit	5275800	6117 63 1		65				
WS-K RW0.5	alb curat	5275763	6117 63 0		65				
WS-K SWGR0.5	gri închis	5701040	6117 62 9		65				
WS-NA AL0.5	aluminiu lăcuit	5285953	6117 63 6		65				
WS-NA RW0.5	alb curat	5275817	6117 63 4		65				
WS-NA SWGR0.5	gri închis	5701057	6117 63 3		65				
ZL-SKS	alb crem / PVC	6180196	6117 20 5		55				
ZL-SKS	alb crem / PVC	6180196	6117 20 5		61				
ZU-A AL1	aluminiu lăcuit	5443681	6117 35 4		68				
ZU-A RW1	alb curat	5443674	6117 35 2		68				
ZU-A SWGR1	gri închis	5701217	6117 35 6		68				

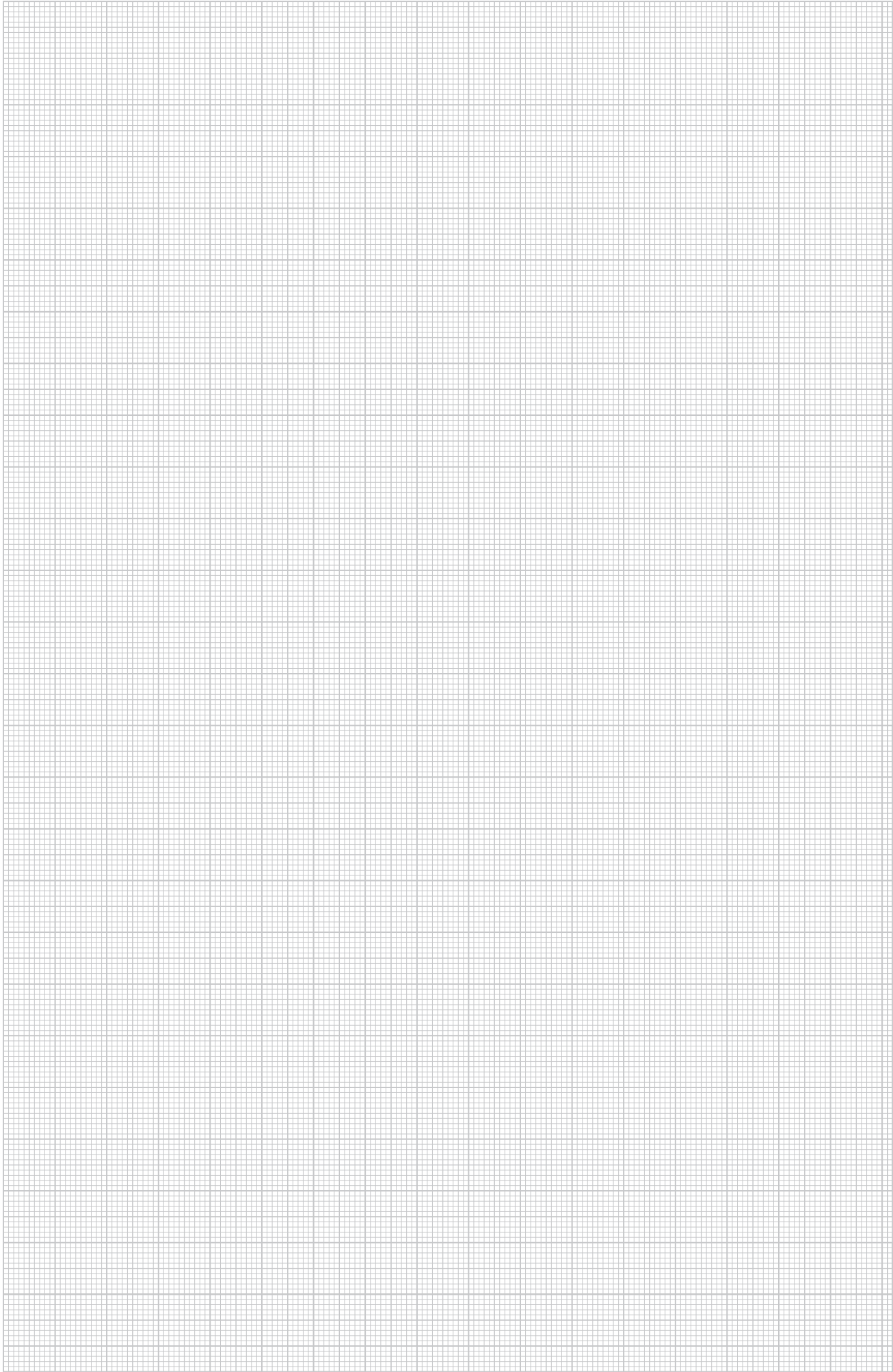



#### **Cod QR**

Prin intermediul codului QR aveți acces la produsele noastre pe internet.

Puteți găsi informații suplimentare cu privire la codul QR și pe pagina noastră de internet la [www.obo.de](http://www.obo.de).

#### **OBO Bettermann GmbH & Co. KG**

CP 1120  
D-58694 Menden

#### **Serviciul de relații cu clienții din România**

Tel. 004 021 457 45 86  
Fax 004 021 457 49 09  
E-mail: [info@obo.ro](mailto:info@obo.ro)

[www.obo.ro](http://www.obo.ro)