

EGS | Catalog 2010/2011



Sisteme de aparate terminale

THINK CONNECTED.

Bine ați venit la Serviciul Clienți

Telefon pentru service: 004 021 457 45 86

Fax pentru cereri de ofertă: 004 021 457 49 09

Fax pentru comenzi: 004 021 457 49 09

E-mail: info@obo.ro











Internet: www.obo.ro



Utilizați legătura directă pentru Serviciul Clienți OBO! Linia telefonică pentru asistență tehnică 004 021 457 45 86 vă stă la dispoziție zilnic între orele 8.00 și 16.30 pentru toate întrebările privind programul complet de instalații electrice al OBO. Serviciul Clienți nou structurat de la OBO vă oferă programul complet:

- Persoane de contact competente din regiunea dumneavoastră
- Toate informațiile privind gama de produse OBO
- Consiliere de specialitate pentru probleme de utilizare speciale
- Acces rapid și direct la toate datele tehnice ale produselor OBO – chiar și în ceea ce privește apropierea față de clienți dorim să fim cei mai buni!

Cuprins

	Asistență de proiectare	5
	Sisteme de prize Modul 45	51
	Sisteme de prize Modul 45connect	59
	Sisteme de comutare și conectare Modul 45	63
	Sisteme pentru tehnica datelor Modul 45	73
	Sisteme de adaptoare pentru instalare sub tencuială și pe tencuială Modul 45	81
	Sisteme pentru postul de lucru	91
	Sisteme industriale și diverse dispozitive pentru conectare	97
	Sisteme de alimentare cu energie	107
	Liste	115



Seminariile EGS OBO: Cunoaște-re direct de la sursă

Printr-un program vast de training și seminarii pe tema programe de montaj, OBO sprijină utilizatorii prin intermediul cunoștințelor de specialitate direct de la sursă. Pe lângă principiile teoretice, se abordează de asemenea aplicarea practică obișnuită. Exemplele concrete de aplicare și de evaluare completează procesul cuprinzător de comunicare a cunoștințelor.

Texte de publicare, informații cu privire la produse și fișe tehnice

Vă ușurăm viața: totul cu ajutorul unui ansamblu cuprinzător de elemente practice, foarte eficiente în special în ceea ce privește planificarea și calcularea costurilor unui proiect, spre exemplu. Printre acestea se numără:

- Texte
- Informații despre produse
- Instrucțiuni
- Fișe tehnice

Aceste documente sunt actualizate constant și pot fi preluate din secțiunea download a paginii de internet www.obo.de, la orice oră, gratuit.

Texte de publicare pe internet la pagina www.ausschreiben.de

Se pot accesa gratuit peste 10.000 de articole din domeniile KTS, BSS, TBS, LFS, EGS și UFS. Ca urmare a actualizării și dezvoltării regulate, dispuneți de o privire de ansamblu cuprinzătoare asupra produselor OBO. În acest sens vă punem la dispoziție toate formele uzuale de fișiere (PDF, DOC, GAEB, HTML, TEXT, XML, ÖNORM).

www.ausschreiben.de

Cuprins-elemente ajutătoare de proiectare și montaj

	Asistență de proiectare generală	6
	Sisteme de prize Modul 45	11
	Sisteme de prize Modul 45connect	15
	Sisteme de comutare și conectare Modul 45	21
	Sisteme pentru tehnica datelor Modul 45	27
	Sisteme de adaptoare pentru instalare sub tencuială și pe tencuială Modul 45	35
	Sisteme industriale și diverse dispozitive pentru conectare	43
	Informații suplimentare	48



Principiul Modul 45



Unul pentru tot.

Noua simplitate

Fiecare clădire necesită o soluție individuală pentru instalația electrică. Cu seria Modul 45 de la OBO puteți găsi întotdeauna o soluție funcțională și estetică convingătoare. Modul 45 are utilizare universală: la canalele pentru montaj aparate, la sistemele în pardoseală, la sistemele de coloane pentru instalații, sub tencuială și în pereți falși. Cu ajutorul adaptoarelor și dozelor, aparatele Modul 45 pot fi utilizate și în sistemele LFS cu capac 80. În combinație cu canalele și ramele adaptoare se realizează un sistem în cadrul căruia toate elementele se coordonează perfect - și care poate fi în permanență adaptat noilor cerințe cu puține intervenții. Întrerupătoarele, prizele și tehnica de date se montează foarte ușor. Montajul aparatelor este mai rapid și mai ușor ca niciodată.

Avantajele Modul 45 se văd dintr-o privire:

- Asamblare modulară
- Proiectare simplă și rapidă
- Adaptabil la montaj
- Eficiență ridicată prin economisirea timpului și a costurilor
- Posibilități de utilizare multiple
- Economisirea spațiului
- Interschimbabilitate ușoară
- Adaptabilitate
- Design corespunzător



Modul 45 în sistemul OBO

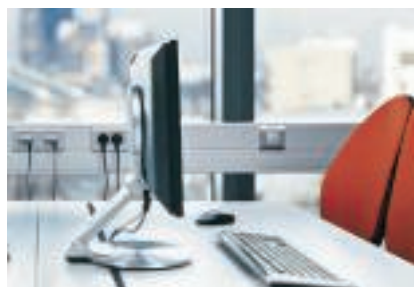

Unul pentru tot.

Canale pentru montaj aparate, cu capac 80

Adaptabilitatea absolută la montaj, structura modulară a sistemului și materialele apropiate de practică sunt elementele prin care se evidențiază canalele pentru montaj aparate din materiale plastice, tablă de oțel sau aluminiu. Tehnica Modul 45 poate fi implementată și prin intermediul dozei pentru aparate și al capacului.

Deskbox

Alimentare optimă: Deskbox-ul poate fi dotat individual cu racorduri de date și comunicare, prize și întrerupătoare Modul 45. În ceea ce privește structura Deskbox-ului, acesta devine un element înviorător pe birou datorită formei sale originale elegante.

Coloană pentru instalații

Energia nu se poate transmite mai bine de atât: sistemele de coloane pentru instalații ISS de la OBO fac posibilă poziționarea liberă a punctelor de alimentare în apropierea postului de lucru. Odată cu montarea aparatelor pentru instalații Modul 45, se asigură și un viitor flexibil.

Canale pentru montaj aparate Rapid 45

Montaj simplu, optică perfectă: canalul pentru montaj aparate Rapid 45 are utilizare universală. Acesta poate fi instalat drept canal tip pervaz și canal soclu și oferă spațiu suficient pentru orice volum de cabluri. Întrerupătoarele, prizele și alte elemente sunt montate printr-o singură mișcare în profilul canalului.

Sisteme sub pardoseală

Sistemele sub pardoseală de la OBO oferă accesul comod și sigur la alimentarea cu energie electrică, la rețelele interne și externe de date, precum și la sistemul de telecomunicații. Deosebit de elegant: traseul cablurilor este ascuns. Programul fiabil Modul 45 conține soluții pentru toate tipurile de podea și toate domeniile de utilizare.

Sisteme sub tencuială și în pereți falși

Aparatele pentru instalații Modul 45 sunt din ce în ce mai răspândite. Cu noile soluții și produse, OBO a putut acoperi cererea de componente practice aflată în creștere: prin soluțiile pentru instalațiile sub tencuială și în pereții falși se creează noi posibilități pentru instalare.

Unitatea de alimentare cu energie

Soluția este suspendată: unitatea de alimentare cu energie extrem de solidă și destinată utilizării in-

dustriale este suspendată de tavan. Aceasta poate fi montată cu aparatele Modul 45 și oferă posibilități de conectare pentru curent, tehnică de date și aer comprimat. Sunt disponibile unități preechipate și precablate.



Ce costuri, respectiv ce efecte în timp se produc prin intermediul sistemului Modul 45?



Tipul de instalație rapidă și economică din punct de vedere al costurilor.

Timpul este convenabil

Sistemul Modul 45 face munca mai rapidă și mai ușoară în fiecare etapă a proiectului. Datorită dimensiunii de instalare unitare și gamei variate de componente și accesorii, puteți apela la acest sistem pentru diverse utilizări. Acest aspect accelerează proiectarea – un avantaj competitiv decisiv, atunci când este necesară acționarea rapidă. Astfel se pot reduce și costurile dumneavoastră de depozitare și logistică: aveți nevoie de mai puține sisteme diferite de la diferiți producători. Iar tehnica de blocare asigură realizarea rapidă a instalațiilor și a modificărilor ulterioare.

Economisiți timp prin intermediul Plug & Play

Cu noul sistem de prize Modul 45connect, OBO oferă cel mai economic, simplu și sigur tip de instalație electrică. Un adaptor pentru sistemul de cuplare GST18i este introdus simplu în priză și permite conectarea rapidă și transferul de energie prin cablurile prelungitoare VL. Eforturile deosebite, cum ar fi dezizolarea cablurilor, conectarea cablurilor și montarea clemei de detensionare, nu mai sunt necesare.

Un principiu care trebuie luat în considerare

Duratele de instalare și de montaj reprezintă în prezent o caracteristică esențială a calității unui produs alături de funcționalitate și design. Sistemul Modul 45 facilitează instalarea și reduce astfel duratele de montaj. Eforturile de montare, demontare și schimbare a aparatelor sunt mult mai reduse comparativ cu tipurile de instalare tradiționale. Avantajul decisiv: întrerupătorul, priza și celelalte elemente se fixează simplu în mediul sistemului dintr-o singură mișcare – rezultatul este o instalare perfectă, elegantă și practică.

Care este sistemul de instalare ideal pentru sistemul Modul 45?



Echipa de vis: Rapid 45 și sistemul Modul 45.

Compatibilitate perfectă: Rapid 45 și sistemul Modul 45

Canalele pentru montaj aparate Rapid 45 și coloanele pentru instalații cu o deschidere a sistemului de 45 mm au fost proiectate special pentru aparatele sistemului Modul 45: combinația perfectă între designul modern și îngust și instalarea economică și rapidă. Pentru montaj nu mai sunt necesare elemente componente suplimentare, cum ar fi doze pentru aparate, adaptoare sau rame de acoperire. Aparatele pentru instalații sunt introduse direct în deschiderea sistemului, formând astfel o combinație imbatabilă.

Remarcabil: Canal pentru montaj aparate GEK Rapid 45

Pentru Rapid 45 este caracteristică forma remarcabilă cu canturi superioare oblice. Datorită suprafeței sale eloxate, aluminiul Rapid 45 poate fi integrat fără probleme în birouri cu dotare superioară. Acesta este disponibil în două dimensiuni, cu canal simplu și dublu.

Foarte subțire

Deschiderea sistemului ISS 45. Cu un diametru de numai 70 mm, profilul din aluminiu al sistemului ISS Modul 45 face o impresie bună. Pe partea frontală se află o deschidere pentru montarea directă a dispozitivelor de comutare și cuplare ale sistemului Modul 45. Aceasta este acoperită complet de un capac din aluminiu. Astfel este posibil un design extrem de suplă.



În prezent, spațiul birourilor nu mai poate fi conceput fără rețele de date. La instalarea aparatelor se obține maximum de flexibilitate. Prin urmare, combinația dintre modulele de conectare și suportul pentru tehnica datelor Modul 45 este alegerea corectă. În suportul (rama) Modul 45 se pot monta toate modulele pentru cupru și LWL. Pentru montarea modulelor de conectare ale diferiților producători este disponibil un program cuprinzător destinat Modul 45.

Asistență de proiectare, sisteme pentru tehnica datelor Modul 45



Modul 45 de la OBO cu tehnica datelor de la R&M	28
Eliminarea breșelor de securitate din rețelele locale	29
Produsul corespunzător pentru fiecare cerință de siguranță	30
Suport universal pentru tehnica datelor pentru Modul 45	32
Asistență de montaj, Tehnica datelor Modul 45	33

Modul 45 de la OBO cu tehnica datelor de la R&M



Modul de conectare Cat. 5e neecranat



Modul de conectare Cat. 5e ecranat



Modul de conectare Cat. 6 neecranat



Modul de conectare Cat. 6 ecranat



Cuplă LWL



Suport pentru prize de date



Conlucrare perfectă

Schimbarea devine ceva obișnuit

În birourile moderne rețelele se întrepătrund. Cu soluțiile de la OBO puteți integra simplu aparatura electronică PC și aparatele de comunicare foarte sensibile în instalația normală de comutare. Și din punct de vedere estetic se creează un sistem echilibrat deoarece tehnica datelor este coordonată în mod armonios cu programul Modul 45. Programul de protecție la supratensiune de la OBO garantează siguranță maximă: sunt protejate modulele de înaltă tehnologie sensibile la vârfurile de tensiune.

Modulele de conectare din cat. 5e ale sistemului de cablare R&M freenet sunt destinate atât pentru aplicații voce, cât și de date și sunt concepute pentru frecvențele de transmisie de până la 100 MHz. Modulele de conectare cat. 6 ale sistemului de cablare R&M freenet sunt destinate atât pentru aplicații voce, cât și pentru aplicații rapide de date și sunt concepute pentru frecvențe de transmisie de până la 250 MHz.

Se pot monta, de asemenea, module de conectare LWL. Totul se

potrivește în sistem și poate fi oricând modificat.

Flexibil

Nu are importanță ce module de conectare folosiți: toate modulele sunt compatibile cu ramele pentru prizele de voce-date. Acest fapt este asigurat de dimensiunea unitară a plăcii glisante de pe partea inferioară a modulelor.

Sigur pentru viitor

În cazul unei modificări ulterioare în sistem, este necesară doar schimbarea modulelor de conectare, suportul de bază fiind refolosibil.

Garanții

Pentru o configurație cu toate componentele produse de R&M, acordăm pentru produse o garanție de 5 ani, pentru sistem de 20 de ani și pentru aplicații o garanție pe viață.

Eliminarea breșelor de securitate în rețelele locale



Soluții complete la îndemână

Pierderea datelor pune în pericol existența

Peste 40 % din întreprinderile care sunt afectate de pierderea totală a datelor nu își mai pot reveni. 29 % dintre acestea sunt nevoite să sisteze activitatea în interval de doi ani de la accident. Foarte frecvent cauzele acestor catastrofe se regăsesc în infrastructura de cablare.

Siguranța rețelei de o importanță vitală

Nu puteți permite nicio cădere a rețelei dumneavoastră! În calitate de proiectant, instalator sau responsabil de tehnica informațională și cablurile de date sunteți conștient de importanța vitală a unei infrastructuri fiabile și sigure. Fiecare a doua întreprindere estimează daunele care apar în urma unei defecțiuni de o oră în rețea la o sumă de până la 50.000 USD. În domeniile sensibile, pagubele se ridică la 90.000 USD pe oră. Consecințele penelor mai lungi din rețelele de date și de comunicare ating adesea dimensiuni dramatice. Cele mai sensibile domenii sunt tranzacțiile la bursă și tranzacțiile financiare, alimentarea cu energie electrică, telecomunicațiile, domeniul sănătății, transporturile și comerțul, precum și fabricile de producție.

Factorul uman și cauzele minore

Erorile de cablare simple, minore și imperfecțiunile umane sunt cele care conduc cel mai adesea la defecțiunile de rețea și pierderea datelor. O persoană deconectează un ștecăr în mod neautorizat, greșit sau neglijent, manipulează un racord prin cablu sau introduce

un cablu de ordonare în fișa greșită. Paguba s-a produs deja. Studiile neutre demonstrează că doar 7 % din pierderile de date sunt cauzate de virușii informatici, însă 44 % se datorează erorilor hardware, iar 32 % acțiunilor umane necorespunzătoare. Alte studii arată că 59 % din problemele de rețea sunt cauzate direct de infrastructura fizică și de contactele cu fișă.

Mai multă siguranță a rețelei

- Codificările din punct de vedere mecanic și coloristic împiedică legăturile incorecte în cadrul rețelei.
- Un mecanism de blocare permite protecția autorizată la cuplare și decuplare.

Mai multă flexibilitate

- Adaptat la cupru RJ45 și componente din fibre SC-RJ
- Actualizare și dotare ulterioară simplă datorită smartholes R&M

Confort

- Montaj fără unelte
- Montaj ulterior

Cauzele pierderii datelor și a defecțiunilor de rețea.

Erori care pot fi reduse prin intermediul OBO și R&M

- Manipularea erorilor 32 %
- Erori de hardware și ale sistemului 32 %
- Influențe extreme diverse, EMV etc. 3 %

Erori care nu pot fi reduse prin intermediul OBO și R&M

- Viruși 7 %
- Erori de software 14 %



Produsul corespunzător pentru fiecare necesitate de siguranță



Sistemul de siguranță în trei trepte reduce pierderile de date

Calea către mai multă siguranță

Alegeți sistemul de siguranță inovativ R&M pentru a evita întreruperile de rețea, erorile, manipulările și alte surse frecvente de eroare printr-o soluție unică și simplă, dar inteligentă în domeniul conexiunilor tip ștecăr. Sistemul de siguranță R&M se distinge prin modularitate și flexibilitate. Acesta se bazează pe smartholes, care sunt montate în serie în platformele R&M pentru conexiunile tip ștecăr din cupru și fibră de sticlă. Astfel, dozele și câmpurile de ordonare sunt deja pregătite pentru instalarea de siguranță. Toate produsele de siguranță sunt fabricate din materiale fără halogeni și pot fi incluse ulterior în sistemul de cablare R&M. Astfel montajul fără unelte este mult mai ușor.



Nivel de siguranță 1 Codificare coloristică vizuală

Codificările coloristice permit conectarea corectă a cablului. Acestea se pot monta ușor la cablul de conectare și la punctele de conectare (doze, câmpuri de ordonare). În cazul în care se schimbă aplicațiile în rețea, codificările coloristice deja instalate pot fi schimbate cu alte culori ușor și fără unelte.

Caracteristici de putere

- Identificarea simplă și vizibilă a serviciului rețelei care trebuie transferat
- Codificări coloristice interschimbabile și reutilizabile.
- Câmp pentru inscripționare individuală
- Reduce pericolul de confuzie
- Cu montare directă ulterioară (doze și câmpuri de ordonare cu smartholes R&M)

Nivel de siguranță 2 Protecție la înfigere mecanică/vizuală

Codul mecanic/vizual patentat Data Save Lock garantează o protecție mecanică la introducere. Conectarea incorectă a unui cablu la un punct este astfel evitată din start. Situațiile nedefinite în rețea pot fi astfel evitate, iar adaptoarele sensibile de rețea sunt protejate împotriva distrugerii. Închiderea accidentală, de exemplu, a unei stații de lucru Ethernet într-un loc destinat sistemelor telefonice este împiedicată în acest mod.

Caracteristici de putere

- Protecția împotriva pagubelor electrice și defecțiunilor în rețea cauzate de dispozitivele finale conectate incorect
- Posibilități de codare mecanice și optice
- Opt posibilități diferite de codificare, pericol de confuzie exclus
- Cu montare directă ulterioară (doze și câmpuri de ordonare cu smartholes R&M)
- Protecție integrată împotriva deformării pentru cabluri de ordonare
- Patentat

Nivel de siguranță 3 Protecție mecanică/vizuală blocabilă la deconectare și la introducere

Manșeta de protecție Plug Guard se poate desprinde numai cu o cheie compatibilă. De aceea nu este posibilă îndepărtarea accidentală a cablurilor. Doar persoanele instruite și autorizate pot desface aceste racorduri. Pentru cablul de conectare poate fi utilizat suplimentar un Safe Clip special, având o culoare de semnalizare care împiedică, de asemenea, decuplarea accidentală. Cu Safe Clip, cablurile sunt asigurate și în ceea ce privește partea activă a echipamentului.

Instalați în trei pași cablul Patch:

1. Atașarea componentelor la cablul Patch. Deschideți secțiunea inferioară ca o manșetă din zona ștecărului și a protecției împotriva deformării.
2. Fixați secțiunea superioară cu mecanismul de închidere din partea inferioară și împingeți-o sub pârgă de deblocare a ștecărului.
3. Scoateți clipsurile colorate, ce susțin Patch-urile interschimbabile. După fixare, Patch Guard este blocat pe ștecher și deja închis. Ștecărul și pârgă de deblocare rămân blocate. Patch Guard poate fi deschis doar de persoane autorizate.



Suport universal pentru tehnica datelor pentru Modul 45



Suport universal adaptat pentru toate utilizările

Pentru instalarea aparatelor cu module de date, OBO oferă două suporturi universale: cu direcție dreaptă de conectare și cu ieșire oblică. Ambele suporturi au elem de fixare pe toate cele patru părți și pot fi astfel introduse în canalul pentru perete sau într-o coloană pentru instalații. Ieșirile pentru date succesive, pe orizontală. Cablurile pot fi introduse simplu și sigur și nu se împiedică reciproc.

Siguranță

Capacele integrate pentru protecția împotriva prafului acoperă modulele care nu sunt utilizate și le protejează de praf și de alte corpuri străine. Capacele se împing spre partea superioară atunci când sunt utilizate și se închid automat după îndepărtarea cablului.

Zonă de inscripționare

În pachetul de livrare, cele două suporturi dispun de zone de inscri-

pționare. Zona de inscripționare este destinată benzilor de inscripționare cu o lățime de până la 12 mm.

Utilizare flexibilă

Masca pentru module de date este formată din două componente, combinate într-un număr de comandă. Suportul de bază preia funcția montării în sistem, în timp ce suportul modulului specific sistemului preia modulele de date. Fiecare ramă pentru tehnica de date poate avea până la 2 module de date. Cele două versiuni ale ramei universale sunt utilizate pentru modulele de date uzuale.

Asistență de montaj Tehnica datelor Modul 45

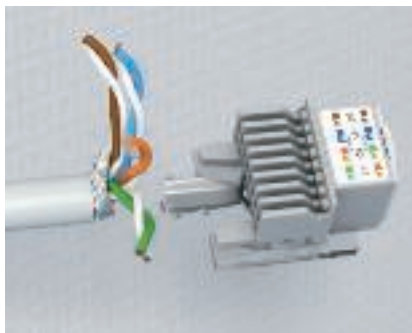

Conectare aparate - pregătirea cablului

Îndepărtați manșonul exterior al cablului și eventual ecranarea pe o lungime de 50 mm.



Conectare aparate - dispozitiv antismulgere

Introduceți cablul și detensionați cu ajutorul benzii zimțate. În cazul cablurilor ecranate asigurați-vă că eclisa de contact este legată cu ecranarea.



Conectare aparate - sortare conductori

Poziționați conductorii individuali conform tabelului și fixați-i prin intermediul clemei de contact.



Conectare aparate - scurtarea surplusului de cablu

Scurtați surplusul de cablu cu o unealtă de tăiat.



Conectare aparate - poziționarea cablului

Așezați și fixați brida de contact pe modulul de conectare. În cazul unei versiuni ecranate, trebuie montată suplimentar și carcasa de ecranare.



Conectare aparate ca doză pentru telefon RJ11

În cazul utilizării pentru doza pentru telefon se cablează doar punctele de conectare interioare. Capacul de reducere (tip DMZ-RR/RJ11) împiedică introducerea accidentală a ștecărilor RJ45 în mufa telefonică.



Instalare suport pentru tehnica datelor - montaj aparate

Introduceți modulul de conectare finalizat prin partea posterioară în suportul pentru tehnica datelor. În acest sens introduceți și fixați suportul modulului de conectare în doză.







Instalarea suportului pentru tehnica datelor - montaj sistem

Fixați suportul simplu în mediul sistemului. Fixarea prin blocare este destinată montării orizontale și verticale a aparatului.



Simboluri de testare

	STOWARZYSZENIE ELEKTRYKÓW POLSKICH, Polonia
	KEMA-KEUR, Olanda
	Asociația Austriacă pentru Electrotehnică, Austria
	Asociația întreprinderilor de electrotehnică, electronică, tehnică informațională, asociație înregistrată, Germania



Explicație pictogramă



Suprafețe

 FS	zincat în bandă
--	-----------------





Marcaj de conformitate

	Communautés Européennes, Declarația de conformitate a Comunității Europene conform directivelor Comunității Europene
---	--



Simbol al calității

	fără halogeni; fără clor, fluor și brom
	REZISTENT UV







Simboluri specifice produs

	Diametru 60 mm
	Diametru 68 mm
	Dispozitiv de protecție conform DIN EN 61643-11 respectiv IEC 61643-11
	Trecere de la LPZ 2 la 3
	Semnalizare acustică

Materiale metalice

	Aluminiu
	Oțel

Materiale plastice

	Poliamidă
	Policarbonat
	Polietilenă
	Polipropilenă
	Polistiren
	Policlorură de vinil





Informații sumare

Pentru instalarea tehnicii datelor sunt disponibile diverse module de conectare pentru cablurile din cupru și LWL. Toate modulele dispun de o placă suport (ramă) care permite un montaj standardizat în diverse elemente destinate sistemului Modul 45.

Pentru integrarea modulelor de date ale diversilor producători există o gamă cuprinzătoare de elemente pentru tehnica datelor Modul 45.





Descrierea sistemului

Material: policarbonat

Tip de montaj: module de conectare în rame suport, instalarea ramei pentru module de date cu dispozitiv de blocare

Versiuni: lățime a modulului ½ și 1
Culori (suprafețe vizibile): alb curat RAL 9010, gri închis RAL 7021, aluminiu lăcuit RAL 9006

Sisteme pentru tehnica datelor Modul 45

	Module de conectare	Cat. 5e Cat. 6e Mufă LWL Capac reducție	74
	Suport pentru prize de date	Evacuare dreaptă Evacuare oblică	74
	Sistem de securitate	Safe Clip Protecție rabatabilă împotriva prafului Protecție de introducere Protecție pentru legare și conectare	75
	Cablu de ordonare	Versiune ștecăr - ștecăr Versiune ștecăr - bucșă	76
	Suport universal pentru tehnica datelor	Evacuare dreaptă Evacuare oblică	77

Module de conectare pentru date și accesorii



Modul de conectare pentru date cu placă suport, cat. 5e

Tip	Amb. bucată	Masa (greutatea) kg/100 buc.	Nr. art.
ASM-C5	1	1,120	6117 33 7

€/buc.

Modul de conectare cu placă suport, cat. 5e neecranat, cu mufă RJ45. Inclusiv o mască de protecție la praf, o bandă zimțată și instrucțiuni de montaj.

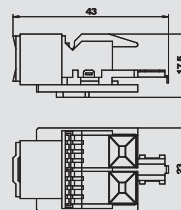

Modul de conectare pentru date cu placă suport, cat. 5e ecranat

Tip	Amb. bucată	Masa (greutatea) kg/100 buc.	Nr. art.
ASM-C5 G	1	1,920	6117 32 5

€/buc.

Modul de conectare cu placă suport, cat. 5e ecranat, cu mufă RJ45. Inclusiv o carcasă de ecranare, o mască de protecție la praf, o bandă zimțată și instrucțiuni de montaj.

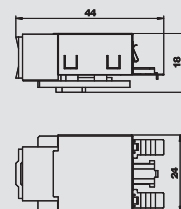

Modul de conectare pentru date cu placă suport, cat. 6

Tip	Amb. bucată	Masa (greutatea) kg/100 buc.	Nr. art.
ASM-C6	1	1,060	6117 34 1

€/buc.

Modul de conectare cu placă suport, cat. 6 neecranat, cu mufă RJ45. Inclusiv o mască de protecție la praf, o bandă zimțată și instrucțiuni de montaj.

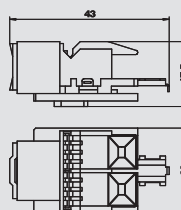

Modul de conectare pentru date cu placă suport, cat. 6 ecranat pentru 10GbE

Tip	Amb. bucată	Masa (greutatea) kg/100 buc.	Nr. art.
ASM-C6 G	1	1,850	6117 32 9

€/buc.

Modul de conectare cu placă suport, cat. 6 ecranat pentru 10GbE, cu mufă RJ45. Inclusiv o carcasă de ecranare, o mască de protecție la praf, o bandă zimțată și instrucțiuni de montaj.

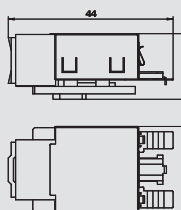

Cuplă LWL cu placă suport

Tip	Amb. bucată	Masa (greutatea) kg/100 buc.	Nr. art.
ASM-LWL K	1	0,095	6117 74 0

€/buc.

Cuplă LWL cu placă suport, modul cu un singur canal.
Pachet de livrare: cuplă, placă suport, 2 capace de protecție praf, 1 Instrucțiuni de montaj, 1 marcaj.

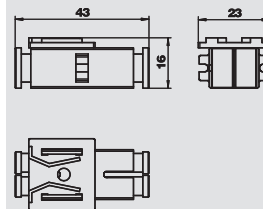

Ramă reducere RJ45 din RJ11/RJ12

Tip	Culoare	Amb. bucată	Masa (greutatea) kg/100 buc.	Nr. art.
DMZ-RR RJ11	verde	1	0,010	6117 97 2

€/buc.

Ramă de reducere RJ45 pe RJ11/RJ12. Împiedică introducerea accidentală a ștecărelor RJ45 (date) într-o bucsă RJ45, care este definită ca mufă telefonică (ștecar RJ11).

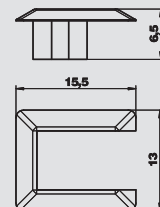

Suport tehnic de date lățime modul 1/2

Tip	Culoare	Amb. bucată	Masa (greutatea) kg/100 buc.	Nr. art.
DMG-1RM RW0.5	alb curat	10	0,470	6117 29 2
DMG-1RM SWGR0.5	gri închis	10	0,470	6117 29 1
DMG-1RM AL0.5	aluminii lăcuit	10	0,470	6117 29 3

€/buc.

Suport pentru tehnica datelor cu orificiu de ieșire drept pentru montarea unui modul de conectare cu suport. Suportul este destinat pentru montarea orizontală în sistem.

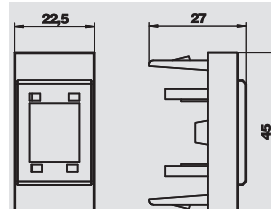

Module de conectare pentru date și accesorii

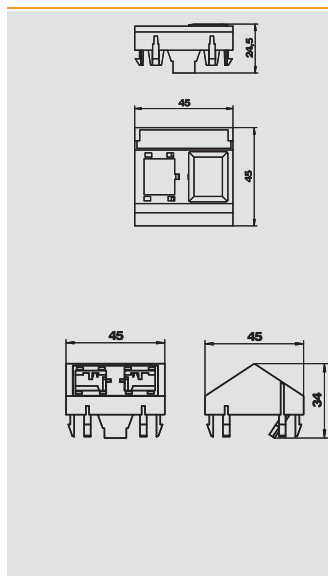

Suport tehnică de date lățime modul 1/1

Tip	Culoare	Amb. bucată	Masa (greutatea) kg/100 buc.	Nr. art.
DMG-2RM RW1	alb curat	10	1,100	6117 31 9
DMG-2RM SWGR1	gri închis	10	1,100	6117 31 8
DMG-2RM AL1	aluminiu lăcuit	10	1,100	6117 32 0

€/buc.

Suport pentru tehnica datelor cu orificiu oblic pentru montarea a 2 module de conectare cu plăci portante. Fixarea cu blocare este destinată pentru montarea orizontală și verticală în sistem.

Tip	Culoare	Amb. bucată	Masa (greutatea) kg/100 buc.	Nr. art.
DMS-2RM RW1	alb curat	10	0,855	6117 31 5
DMS-2RM AL1	aluminiu lăcuit	10	0,855	6117 31 6
DMS-2RM SWGR1	gri închis	10	0,855	6117 31 4

PC Policarbonat

€/buc.

Suport pentru tehnica datelor cu orificiu oblic pentru montarea a 2 module de conectare cu plăci portante. Fixarea cu blocare este destinată pentru montarea orizontală și verticală în sistem.

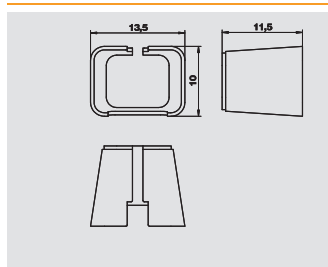

Safe Clip

Tip	Culoare	Amb. bucată	Masa (greutatea) kg/100 buc.	Nr. art.
DMZ-SC GN	verde	20	0,040	6117 95 7
DMZ-SC RO	roșu	20	0,040	6117 95 8

€/buc.

Safe Clip pentru codificare coloristică vizuală a cablului de ordonare și a cablului de ordonare CP.

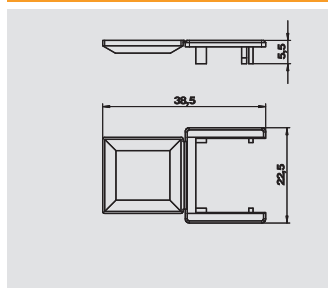

Protecție la praf

Tip	Culoare	Amb. bucată	Masa (greutatea) kg/100 buc.	Nr. art.
DMZ-STS W	alb	10	0,058	6117 73 6
DMZ-STS GN	verde	10	0,058	6117 73 7
DMZ-STS RO	roșu	10	0,058	6117 73 8

€/buc.

Protecție rabatabilă împotriva prafului pentru codificare coloristică vizuală a modulelor de conectare, pentru montaj pe suporturi de date DMS și DMG.

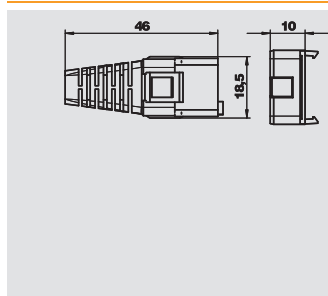

Protecție introducere mecanică și vizuală

Tip	Culoare	Amb. bucată	Masa (greutatea) kg/100 buc.	Nr. art.
DMZ-ESMV CB	alb	1	0,446	6117 70 8

€/buc.

Protecție la introducere mecanică și vizuală pentru modulele RJ45, lateralul modulelor pentru montajul pe suportul pentru tehnica datelor DMS și DMG, codare "B" pentru 4 codificări diferite pe culorile galben, maro, violet și alb.

Indicație: piesa intermediară pentru montajul ștecărilor este necesară doar pentru anumite tipuri.

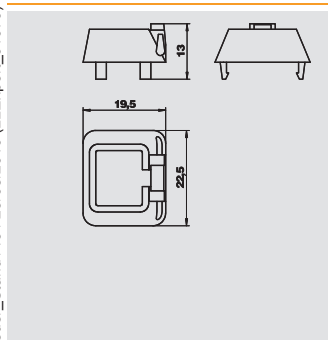

Protecție de legare și conectare

Tip	Culoare	Amb. bucată	Masa (greutatea) kg/100 buc.	Nr. art.
DMZ-AVS GN	verde	20	0,054	6117 72 4
DMZ-AVS RO	roșu	20	0,054	6117 72 6
DMZ-AVS W	alb	20	0,054	6117 72 8

€/buc.

Protecție pentru codificare coloristică vizuală a modulelor de conectare, pentru montajul suportului pentru tehnica datelor DMS și DMG, contactul cu fișe poate fi desfăcut doar cu cheia compatibilă tip DMZ-SCHL AVS.

Indicație: cheia tip DMZ-SCHL AVS nu este inclusă în pachetul de livrare.

Module de conectare pentru date și accesorii



Protecție introducere pentru RJ45

Tip	Culoare	Amb. bucată	Masa (greutatea) kg/100 buc.	Nr. art.
DMZ-ES AVS	negru	1	0,049	6117 74 5

€/buc.

Protecție la introducere pentru protecția de legare și conectare tip DMZ-AVS, contactul cu fișe poate fi desfăcut doar cu cheia compatibilă tip DMZ-SCHL AVS.

Indicație: cheia tip DMZ-SCHL AVS nu este inclusă în pachetul de livrare.

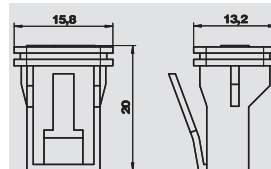

Cheie pentru protecție conectare și legare

Tip	Culoare	Amb. bucată	Masa (greutatea) kg/100 buc.	Nr. art.
DMZ-SCHL AVS	galben	1	0,020	6117 73 2

€/buc.

Cheie cu plăcuță pentru protecția la legare și conectare tip DMZ-AVS, contactul cu fișe poate fi decuplat doar cu cheia.

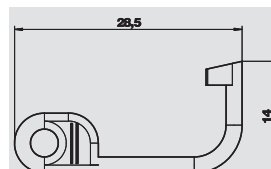

Cablu de ordonare, versiune ștecăr - ștecăr

Tip	Lungime conductor mm	Culoare	Amb. bucată	Masa (greutatea) kg/100 buc.	Nr. art.
RK-C5SF UTP1	1000	gri	10	4,530	6117 96 0
RK-C5SF UTP3	3000	gri	10	12,130	6117 96 2
RK-C5SF UTP5	5000	gri	10	19,730	6117 96 4

€/buc.

Cablu de universal SF/UTP 4P, LSFRZH, cat. 5, ecranat, versiune ștecăr - ștecăr.

Tip	Lungime conductor mm	Culoare	Amb. bucată	Masa (greutatea) kg/100 buc.	Nr. art.
RK-C6S FTP1	1000	gri	10	4,530	6117 96 6
RK-C6S FTP3	3000	gri	10	12,130	6117 96 8
RK-C6S FTP5	5000	gri	10	19,730	6117 97 0

€/buc.

Cablu universal S/FTP 4P, LSFRZH, cat. 6, ecranat, versiune ștecăr - ștecăr.

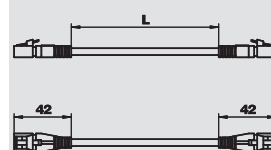
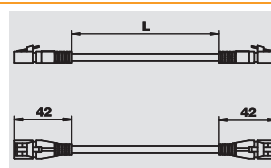

Cablu CP, versiune ștecăr - bucușă

Tip	Lungime conductor mm	Culoare	Amb. bucată	Masa (greutatea) kg/100 buc.	Nr. art.
CPK-C5SF UTP2	2000	gri	5	8,850	6117 93 8
CPK-C5SF UTP7.5	7500	gri	5	29,750	6117 94 0
CPK-C5SF UTP10	10000	gri	5	39,250	6117 94 2
CPK-C5SF UTP15	15000	gri	5	58,250	6117 94 4

€/buc.

Cablu de ordonare drept cablu de prelungire SF/UTP 4P, LSFRZH, cat. 5, ecranat, versiune ștecăr - bucușă, partea bucușei montabilă în suportii pentru tehnica datelor tip DMS și DMG.

Tip	Lungime conductor mm	Culoare	Amb. bucată	Masa (greutatea) kg/100 buc.	Nr. art.
CPK-C6S FTP2	2000	gri	5	9,240	6117 94 6
CPK-C6S FTP7.5	7500	gri	5	30,140	6117 94 8
CPK-C6S FTP10	10000	gri	5	39,640	6117 95 0
CPK-C6S FTP15	15000	gri	5	58,640	6117 95 2

€/buc.

Cablu de ordonare drept cablu de prelungire S/FTP 4P, LSFRZH, cat. 6, ecranat, versiune ștecăr - bucușă, partea bucușei montabilă în suportii pentru tehnica datelor tip DMS și DMG.

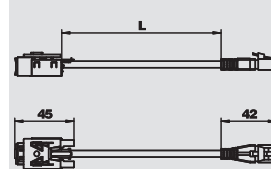
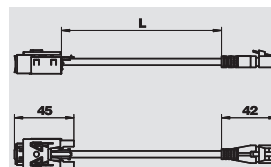

Suport tehnică de date tip A, lățime modul 1/1

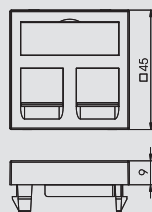

Tip	Culoare	Amb. bucată	Masa (greutatea) kg/100 buc.	Nr. art.
DTG-2A RW1	alb curat	1	1,100	6119 20 2
DTG-2A SWGR1	gri închis	1	1,100	6119 20 4
DTG-2A AL1	aluminiu lăcuit	1	1,100	6119 20 6

PC Policarbonat €/buc.

Suport pentru tehnica datelor cu orificiu de ieșire drept și zăvor de închidere pentru montarea a două module de conectare pentru tehnica datelor. Fixarea cu blocare este destinată pentru montarea orizontală și verticală în sistem.

Placa suport tip A pentru montarea următoarelor module de conectare pentru date: AMP TYCO: 110Connect Seria SL și Toolless, AMP-Twist (fără capac pentru protecție la praf); Brand-Rex: modul neecranat; GG45; Nexans: LANmark cu Adapter-Clip.

Tipul A corespunde unei deschideri de montaj în mm: 20,10 x 14,80.



Tip	Culoare	Amb. bucată	Masa (greutatea) kg/100 buc.	Nr. art.
DTS-2A RW1	alb curat	1	1,500	6119 23 8
DTS-2A SWGR1	gri închis	1	1,500	6119 24 0
DTS-2A AL1	aluminiu lăcuit	1	1,500	6119 24 2

PC Policarbonat €/buc.

Suport cu orificiu oblic și zăvor de închidere pentru montarea a două module de conectare pentru tehnica datelor. Fixarea cu blocare este destinată pentru montarea orizontală și verticală în sistem.

Placă suport tip A pentru montarea următoarelor module de conectare pentru date: AMP TYCO: 110Connect Seria SL și Toolless, AMP-Twist (fără capac pentru protecția la praf); Brand-Rex: modul neecranat; GG45; Nexans: LANmark cu Adapter-Clip.

Tipul A corespunde unei deschideri de montaj în mm: 20,10 x 14,80.

Suport tehnică de date tip B, lățime modul 1/1

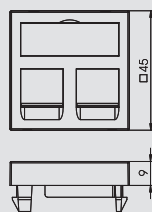

Tip	Culoare	Amb. bucată	Masa (greutatea) kg/100 buc.	Nr. art.
DTG-2B RW1	alb curat	1	1,100	6119 20 8
DTG-2B SWGR1	gri închis	1	1,100	6119 21 0
DTG-2B AL1	aluminiu lăcuit	1	1,100	6119 21 2

PC Policarbonat €/buc.

Suport pentru tehnica datelor cu orificiu de ieșire drept și zăvor de închidere pentru montarea a două module de conectare pentru tehnica datelor. Fixarea cu blocare este destinată pentru montarea orizontală și verticală în sistem.

Placă suport tip B pentru montarea următoarelor module de conectare pentru date: BTR: E-DAT; Dätwyler: MS și MS-N; Kerpen: VarioKeystone.

Tipul B corespunde unei deschideri de montaj în mm: 19,35/21,55 x 14,85.



Tip	Culoare	Amb. bucată	Masa (greutatea) kg/100 buc.	Nr. art.
DTS-2B RW1	alb curat	1	1,500	6119 24 4
DTS-2B SWGR1	gri închis	1	1,500	6119 24 6
DTS-2B AL1	aluminiu lăcuit	1	1,500	6119 24 8

PC Policarbonat €/buc.

Suport cu orificiu oblic și zăvor de închidere pentru montarea a două module de conectare pentru tehnica datelor. Fixarea cu blocare este destinată pentru montarea orizontală și verticală în sistem.

Placă suport tip B pentru montarea următoarelor module de conectare pentru date: BTR: E-DAT; Dätwyler: MS și MS-N; Kerpen: VarioKeystone.

Tipul B corespunde unei deschideri de montaj în mm: 19,35/21,55 x 14,85.

Suport tehnică de date, tip C, lățime modul 1/1

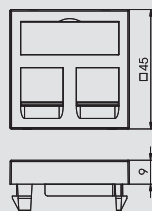

Tip	Culoare	Amb. bucată	Masa (greutatea) kg/100 buc.	Nr. art.
DTG-2C RW1	alb curat	1	1,100	6119 21 4
DTG-2C SWGR1	gri închis	1	1,100	6119 21 6
DTG-2C AL1	aluminiu lăcuit	1	1,100	6119 21 8

PC Policarbonat €/buc.

Suport pentru tehnica datelor cu orificiu de ieșire drept și zăvor de închidere pentru montarea a două module de conectare pentru tehnica datelor. Fixarea cu blocare este destinată pentru montarea orizontală și verticală în sistem.

Placă suport tip C pentru montarea următoarelor module de conectare pentru date: Brand-Rex: modul ecranat; Corning: module cu montare Keystone; Dätwyler: KS-T, MS-K și KU-T; EKU: E-Stone; R&M: Keystone; Rutenbeck: UM și UMflex; SETEC: UKJ și XKJ; Telegärtner: AMJ și UMJ.

Tipul C corespunde unei deschideri de montaj în mm: 19,30 x 14,80.

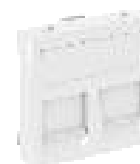

Suport universal pentru tehnica datelor



Suport tehnică de date, tip C, lățime modul 1/1

Tip	Culoare	Amb. bucată	Masa (greutatea) kg/100 buc.	Nr. art.
DTS-2C RW1	alb curat	1	1,500	6119 25 0
DTS-2C SWGR1	gri închis	1	1,500	6119 25 2
DTS-2C AL1	aluminiu lăcuit	1	1,500	6119 25 4

PC Policarbonat €/buc.

Suport cu orificiu oblic și zăvor de închidere pentru montarea a două module de conectare pentru tehnica datelor. Fixarea cu blocare este destinată pentru montarea orizontală și verticală în sistem.

Placă suport tip C pentru montarea următoarelor module de conectare pentru date: Brand-Rex: modul ecranat; Corning: module cu montare Keystone; Dätwyler: KS-T, MS-K și KU-T; E-KU: E-Stone; R&M: Keystone; Rutenbeck: UM și UMflex; SETEC: UKJ și XKJ; Telegärtner: AMJ și UMJ.

Tipul C corespunde unei deschideri de montaj în mm: 19,30 x 14,80.



Suport tehnică de date tip EP, lățime modul 1/1

Tip	Culoare	Amb. bucată	Masa (greutatea) kg/100 buc.	Nr. art.
DTG-2EP RW1	alb curat	1	1,100	6119 23 2
DTG-2EP SWGR1	gri închis	1	1,100	6119 23 4
DTG-2EP AL1	aluminiu lăcuit	1	1,100	6119 23 6

PC Policarbonat €/buc.

Suport pentru tehnica datelor cu orificiu de ieșire drept și zăvor de închidere pentru montarea a două module de conectare pentru tehnica datelor. Fixarea cu blocare este destinată pentru montarea orizontală și verticală în sistem.

Placă suport tip EP pentru montarea următoarelor module de conectare pentru date: Leoni Kerpen: Sistem Premium ELine.

Tipul EP corespunde unei deschideri de montaj în mm: 16,0 x 14,0.

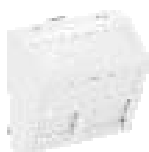
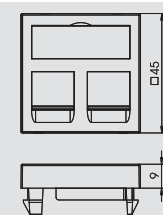

Tip	Culoare	Amb. bucată	Masa (greutatea) kg/100 buc.	Nr. art.
DTS-2EP RW1	alb curat	1	1,500	6119 26 8
DTS-2EP SWGR1	gri închis	1	1,500	6119 27 0
DTS-2EP AL1	aluminiu lăcuit	1	1,500	6119 27 2

PC Policarbonat €/buc.

Suport cu orificiu oblic și zăvor de închidere pentru montarea a două module de conectare pentru tehnica datelor. Fixarea cu blocare este destinată pentru montarea orizontală și verticală în sistem.

Placă suport tip EP pentru montarea următoarelor module de conectare pentru date: Leoni Kerpen: Sistem Premium ELine.

Tipul EP corespunde unei deschideri de montaj în mm: 16,0 x 14,0.



Suport tehnică de date tip F, lățime modul 1/1

Tip	Culoare	Amb. bucată	Masa (greutatea) kg/100 buc.	Nr. art.
DTG-2F RW1	alb curat	1	1,100	6119 22 0
DTG-2F SWGR1	gri închis	1	1,100	6119 22 2
DTG-2F AL1	aluminiu lăcuit	1	1,100	6119 22 4

PC Policarbonat €/buc.

Suport pentru tehnica datelor cu orificiu de ieșire drept și zăvor de închidere pentru montarea a două module de conectare pentru tehnica datelor. Fixarea cu blocare este destinată pentru montarea orizontală și verticală în sistem.

Placă suport tip F pentru montarea următoarelor module de conectare pentru date: Avaya/Systimax: Seria M.

Tipul F corespunde unei deschideri de montaj în mm: 17,40 x 16,60.

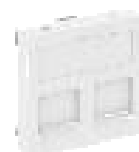
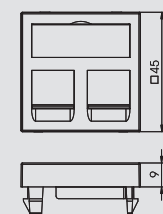

Suport tehnică de date tip PA, lățime a modul 1/1

Tip	Culoare	Amb. bucată	Masa (greutatea) kg/100 buc.	Nr. art.
DTG-2PA RW1	alb curat	1	1,100	6119 22 6
DTG-2PA SWGR1	gri închis	1	1,100	6119 22 8
DTG-2PA AL1	aluminiu lăcuit	1	1,100	6119 23 0

PC Policarbonat €/buc.

Suport pentru tehnica datelor cu orificiu de ieșire drept și zăvor de închidere pentru montarea a două module de conectare pentru tehnica datelor. Fixarea cu blocare este destinată pentru montarea orizontală și verticală în sistem.

Placă suport tip PA pentru montarea următoarelor module de conectare pentru date: Panduit: Mini-Com.

Tipul PA corespunde unei deschideri de montaj în mm: 18,4 x 16,0.

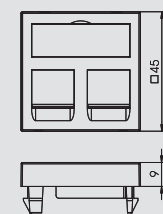

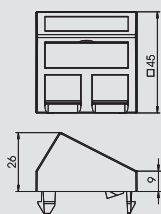

Suport tehnică de date tip PA, lățime a modul 1/1

Tip	Culoare	Amb. bucată	Masa (greutatea) kg/100 buc.	Nr. art.
DTS-2PA RW1	alb curat	1	1,500	6119 26 2
DTS-2PA SWGR1	gri închis	1	1,500	6119 26 4
DTS-2PA AL1	aluminiu lăcuit	1	1,500	6119 26 6

PC Policarbonat € /buc.

Suport cu orificiu oblic și zăvor de închidere pentru montarea a două module de conectare pentru tehnica datelor. Fixarea cu blocare este destinată pentru montarea orizontală și verticală în sistem.



Placă suport tip PA pentru montarea următoarelor module de conectare pentru date: Panduit: Mini-Com

Tipul PA corespunde unei deschideri de montaj în mm: 18,4 x 16,0.





Liste

	Lista alfabetică a produselor	116
	Lista numerică a produselor	118
	Lista numerică după tip	120



Lista alfabetică a produselor

A

Adaptor de conectare, 61
Adaptor de conectare drept, bucsă, 60
Adaptor de conectare drept, piesă de conectare, 60
Adaptor de conectare în formă de U, piesă de, 61
conectare
Adaptor pentru montajul comutatorului răsucit la 90°, 66
Ajutaj contor pentru rulouri, 68
Ajutaj programator, 68
Ajutaj senzor de mișcare 180°, 67
Aplicația releului lățime modul 1/1, 67
Arc de întindere VH-4 / VH-8, 100
Arc de întindere VHF-8, 103

B

Bandă velcro pentru fixarea Deskbox-ului, 92
Benzi adezive pentru canal flexibil, 93
Bloc de cleme, 108
Bloc de distribuție cu 3 poli, 1E/3A, 110
Bloc de distribuție cu 3 poli, 1E/5A, 111
Bloc de distribuție cu 3 poli, în formă de T, 111
Buton cu revenire cap-scară lățime a modulului 1/1, 64
Buton cu revenire cap-scară lățime a modulului 1/2, 64
Buton cu revenire rulouri lățime modul 1/1, 66

C

Cablu CP, versiune ștecăr - bucsă, 76
Cablu de ordonare, versiune ștecăr - ștecăr, 76
Cabluri prelungitoare cu 3 poli, fără halogeni, secțiune, 113
2,5 mm²
Cabluri prelungitoare cu 3 poli, secțiune 1,5 mm², 112
Cabluri prelungitoare cu 3 poli, secțiune 2,5 mm², 112-113
Canal flexibil, 92
Capac de semnalizare, 82
Capac de semnalizare pentru priză Modul 45, dublă, 85
Capac de semnalizare pentru priză Modul 45, simplă, 84
Capac de semnalizare pentru priză Modul 45, triplă, 86
Capac orb lățime modul 1/1, 71
Capac orb lățime modul 1/2, 71
Capac VH-4 / VH-8, 100-101
Capac VHF-8, 103-104
Carcasă goală, 108
Carcasă Modalnet, configurație de bază, 87
Carcasă Modalnet, modul de extensie, 87
Cheie pentru protecție conectare și legare, 76
Clemă de fixare pentru canalul flexibil, 92
Comutator cap-scară lățime a modulului 1/1, 65
Comutator cap-scară lățime a modulului 1/2, 65
Comutator cruce lățime a modulului 1/1, 66
Comutator lățime a modulului 1/1, 66
Contact interior cu 3 poli, conectare cu șuruburi, 110
Contact interior cu 3 poli, conectare prin insertie, 110
Contact interior cu 5 poli, conectare cu șuruburi, 111
Cornier de fixare pentru canalul flexibil în ramele cu, 94
capac GES
Cornier de fixare pentru canalul flexibil în ramele cu, 94
capac GESRM2
Cuplă LWL cu placă suport, 74

D

Deskbox pt 4 aparate Modul 45, 92
Deskbox pt 8 aparate Modul 45, 92
Dispozitiv de conectare CEE, 102, 105
Dispozitiv de detensionare, 55, 61
Doză de aparate pentru pereți falși, 1x Modul 45, 84
Doză de aparate pentru pereți falși, 2x Modul 45, 85
Doză de aparate pentru pereți falși, 3x Modul 45, 86
Doză de aparate pentru sub tencuială Modul 45, dublă, 85
Doză de aparate pentru sub tencuială Modul 45, simplă, 84
Doză de aparate pentru sub tencuială Modul 45, triplă, 86
Doză de aparate sub tencuială, 82

D

Doză de aparate/de conexiuni pentru pereți falși, 82
Doză de conexiune pentru aparate sub tencuială, 82
Doză de distribuție a energiei cu conectare cu fișă, 109
Doză de distribuție a energiei cu conectare fixă, 109
Doză de echipotențial lățime modul 1/1, 70
Doză pentru aparate pentru pereți falși, 82
Doză pentru telefon lățime a modulului 1/1, 70
Doze duble de aparate pentru pereți falși, 82

E

Element lampă cu luminescență, 89
Element LED, 66

I

Ieșire cablu lățime modul 1/1, 70
Ieșire pardoseală cu piesă de ramificație T pentru canal, 93
flexibil
Ieșire pardoseală pătrată cu lamelă pentru canal flexibil, 93
Ieșire pardoseală pătrată pentru canal flexibil, 93
Ieșire pardoseală rotundă pentru canal flexibil, 93

Î

Înterupător lățime modul 1/1, 65
Înterupător lățime modul 1/2, 64
Înterupător rulouri lățime modul 1/1, 66

L

Lanț, 100, 103

M

Modalnet-instalare în pereți falși, 2x, 87
Modalnet-instalare în pereți falși, 3x, 87
Modalnet-instalare în pereți falși, 4x, 87-88
Modalnet-instalare în pereți falși, 5x, 88
Modalnet-instalare în pereți falși, 6x, 88
Modalnet-montarea dispozitivului de protecție, 88
Modul de conectare pentru date cu placă suport, cat. 5e, 74
Modul de conectare pentru date cu placă suport, cat. 5e, 74
ecranat
Modul de conectare pentru date cu placă suport, cat. 6, 74
Modul de conectare pentru date cu placă suport, cat. 6, 74
ecranat pentru 10GbE
Modul protecție la supratensiune ÜSM-A, 56, 61
Modul protecție la supratensiune, semnalizare acustică, 69
Montaj dispozitiv de protecție VHF-8, capac și clemă, 104
suport
Montaj dispozitiv de protecție VHF-8, element suport, 105
Montaj termostat cameră, 68

P

Perete despărțitor VH-4, 100
Perete despărțitor VH-8, 100
Perete despărțitor VHF-8 cu racord aer comprimat, 103
Perete despărțitor VHF-8 fără racord aer comprimat, 103
Piesă de conectare cu 3 poli, conectare cu șurub, 110
Piesă de conectare cu 3 poli, conectare prin insertie, 110
Piesă de conectare cu 5 poli, conectare cu șurub, 111
Piesă de ramificație T pentru canal flexibil, 93
Placă oarbă, 108
Placă suport ieșire cablu, 108
Placă suport Modul 45, 108
Placă suport Modul 45 cu gheară de fixare, 83
Placă suport Modul 45 fără gheară de fixare, 83
dublă
Placă suport pentru doză pentru aparate Modul 45,, 85
dublă
Placă suport pentru doză pentru aparate Modul 45,, 84
simplă
Placă suport pentru doză pentru aparate Modul 45,, 86
triplă
Priză conform normelor daneze 0°, 55, 102

P

Priză conform normelor elvețiene 0°, 55, 102
 Priză cu contact de protecție 0°, 52, 101
 Priză cu contact de protecție 33°, 52, 60, 101
 Priză cu contact de protecție 45° cu capac rabatabil,, 105
 IP44
 Priză cu știft de împământare 0°, 53, 101
 Priză cu știft de împământare 0° – versiune codată, 54
 Priză cu știft de împământare 33°, 53, 60, 101
 Priză cu știft de împământare 33° – versiune codată, 54-55
 Priză pentru antenă lățime modul 1/1, 70
 Priză pentru antenă SAT lățime modul 1/2, 69
 Protecție de legare și conectare, 75
 Protecție introducere mecanică și vizuală, 75
 Protecție introducere pentru RJ45, 76
 Protecție la praf, 75
 Protecție la supratensiune lățime a modulului 1/2,, 69
 semnalizare acustică
 Protecție la supratensiune lățime a modulului 1/2,, 69
 semnalizare optică

R

Ramă reducție RJ45 din RJ11/RJ12, 74
 Rame de acoperire Modalnet Modul 45, 2x, 88
 Rame de acoperire Modalnet Modul 45, 2x1, 88
 Rame Modul 45, 2x1, 83
 Rame Modul 45, 3x1, 83
 Rame Modul 45, simple, 83
 Rame pentru doze Modul 45, 1x, 84
 Rame pentru doze Modul 45, 2x, 85
 Rame pentru doze Modul 45, 3x, 86

S

Safe Clip, 75

Ș

Șină pardoseală pentru canal flexibil, 93
 Știft de codare, 55

S

Suport cu clemă de detensionare pentru canal flexibil, 92
 Suport tehnică de date lățime modul 1/1, 75
 Suport tehnică de date lățime modul 1/2, 74
 Suport tehnică de date tip A, lățime modul 1/1, 77
 Suport tehnică de date tip B, lățime modul 1/1, 77
 Suport tehnică de date tip EP, lățime modul 1/1, 78
 Suport tehnică de date tip F, lățime modul 1/1, 78
 Suport tehnică de date tip PA, lățime a modul 1/1, 78-79
 Suport tehnică de date, tip C, lățime modul 1/1, 77-78

U

Unitate de alimentare VH-4 cu racord aer comprimat,, 98-99
 IP20
 Unitate de alimentare VH-4, IP20, 98
 Unitate de alimentare VH-8 cu racord aer comprimat,, 99
 IP20
 Unitate de alimentare VH-8, IP20, 99
 Unitate de alimentare VHF-8, IP44, 103
 Unitate de alimentare VHF-8, IP44 cu racord aer, 103
 comprimat

V

Variator cu revenire lățime a modulului 1/2, 67

Lista numerică a produselor

Creare cod EAN: identificare țară 40

identificare producător 1219 (pentru numerele de articol care încep cu 0 se aplică: 1010)

EAN-C individual 5647589

EAN-C.	Nr. art.	Preț	Pagin	EAN-C.	Nr. art.	Preț	Pagin	EAN-C.	Nr. art.	Preț	Pagin	EAN-C.	Nr. art.	Preț	Pagin
		€/100				€/buc.				€/buc.				€/buc.	
5000204	2003 01 5		82	5122517	6108 11 0		112	5124962	6108 48 9		113	6597376	6117 02 9		52
5002314	2003 01 9		82	5122524	6108 11 1		112					5700890	6117 03 0		52
5029298	2003 31 7		82	5122562	6108 11 2		112	5125037	6109 80 0		98	6213078	6117 03 1		52
5032779	2003 41 4		82	5122579	6108 11 3		112	5125044	6109 80 2		98	6459018	6117 04 1		52
5032830	2003 42 2		82	5122586	6108 11 4		112	5125075	6109 80 4		98	6459070	6117 04 3		52
5032953	2003 44 2		82	5122692	6108 12 5		112	5125082	6109 80 6		98	6459131	6117 04 5		52
				5122708	6108 12 6		112	5125099	6109 80 8		98	6459377	6117 04 7		52
				5122746	6108 12 7		112	5125105	6109 81 0		98	5700906	6117 04 8		52
		€/buc.		5122753	6108 12 8		112	5125136	6109 81 2		98	6213139	6117 04 9		52
5080886	5092 45 1		56	5122760	6108 12 9		112	5125143	6109 81 4		99	6459551	6117 05 2		52
				5122807	6108 13 0		112	5125150	6109 81 6		99	6459612	6117 05 4		52
				5122814	6108 13 1		112	5125167	6109 81 8		99	6459674	6117 05 6		52
5364139	6106 67 1		54	5122821	6108 13 2		112	5125198	6109 82 0		99	6459735	6117 05 8		52
5364146	6106 67 3		54	5122869	6108 13 3		112	5287391	6109 82 1		99	5700913	6117 05 9		52
5364177	6106 67 5		54	5122876	6108 13 4		112	5125204	6109 82 2		103	6213191	6117 06 0		52
5364184	6106 67 7		54	5122883	6108 13 5		112	5125211	6109 82 5		99	6459797	6117 06 3		52
5364191	6106 67 9		54	5122920	6108 13 6		112	5125228	6109 82 7		103	6459858	6117 06 5		52
5364207	6106 68 1		54	5122937	6108 13 7		112	5125259	6109 83 0		103	6459971	6117 06 7		52
5364238	6106 68 3		54	5122944	6108 13 8		112	5287407	6109 83 1		100	6460038	6117 06 9		52
5364245	6106 68 5		54	5122982	6108 13 9		112	5125266	6109 83 2		100	5700920	6117 07 0		52
5364252	6106 68 7		54	5123064	6108 15 0		112	5125273	6109 83 4		100	6213436	6117 07 1		52
5364269	6106 68 9		54	5123101	6108 15 1		112	5125280	6109 83 6		100	5437925	6117 07 4		60
5364306	6106 69 1		54	5123118	6108 15 2		112	5125310	6109 83 8		101	5437932	6117 07 6		60
5364313	6106 69 3		54	5123125	6108 15 3		112	5428459	6109 83 9		101	5437949	6117 07 8		60
5364320	6106 69 5		54	5123163	6108 15 4		112	5125327	6109 84 0		100	5437970	6117 08 0		60
5364368	6106 69 7		54	5123170	6108 15 5		112	5125334	6109 84 2		101	5700937	6117 08 1		60
5364375	6106 69 9		54	5123187	6108 15 6		112	5125341	6109 85 0		104	5437987	6117 08 2		60
5364382	6106 70 1		54	5123224	6108 15 7		112	5125372	6109 85 2		105	6460090	6117 10 2		53
5364412	6106 70 3		54	5123231	6108 15 8		112	5125389	6109 85 4		105	6460151	6117 10 4		53
5364429	6106 70 5		54	5123248	6108 15 9		112	5125396	6109 86 0		103	6460212	6117 10 6		53
5364436	6106 70 7		54	5123286	6108 16 0		112	5125402	6109 86 1		103	6460274	6117 10 8		53
5364443	6106 70 9		54	5123293	6108 16 1		112	5125440	6109 86 2		100	5700944	6117 10 9		53
5364474	6106 71 1		54	5123309	6108 16 2		112	5125457	6109 86 3		103	6213498	6117 11 0		53
5364481	6106 71 3		54	5123347	6108 16 3		112	5125464	6109 86 4		104	6460335	6117 11 1		53
5364498	6106 71 5		54	5123354	6108 16 4		112	5125501	6109 86 5		104	6460458	6117 11 3		53
5364504	6106 71 7		54	5123422	6108 17 5		113	5125518	6109 86 6		104	6188956	6117 11 5		53
5364535	6106 71 9		54	5123453	6108 17 6		113	5125525	6109 86 7		104	6189014	6117 11 7		53
5364542	6106 72 1		55	5123460	6108 17 7		113	5125532	6109 86 8		104	5433552	6117 11 8		53
5364559	6106 72 3		55	5123477	6108 17 8		113			€/m		6213559	6117 11 9		53
5364566	6106 72 5		55	5123484	6108 17 9		113	5125549	6109 87 0		100	6189076	6117 12 3		53
5364597	6106 72 7		55	5123514	6108 18 0		113			€/buc.		6189311	6117 12 5		53
5364603	6106 72 9		55	5123521	6108 18 1		113	5125556	6109 87 2		105	6189373	6117 12 7		53
5364610	6106 73 5		55	5123538	6108 18 2		113	5125594	6109 87 4		102	6189618	6117 12 9		53
				5123545	6108 18 3		113	5125600	6109 87 6		102	5433569	6117 13 0		53
				5123552	6108 18 4		113	5477440	6109 87 8		104	6213795	6117 13 1		53
5122265	6108 00 0		109	5123569	6108 18 5		113	5477457	6109 87 9		104	6189793	6117 14 0		53
5122272	6108 00 5		109	5123576	6108 18 6		113					6189854	6117 14 2		53
5122289	6108 01 0		109	5123590	6108 18 7		113	5125730	6109 90 0		87	6287291	6117 14 4		53
5522997	6108 01 2		109	5123606	6108 18 8		113	5125747	6109 90 5		87	6287536	6117 14 6		53
5523000	6108 01 4		109	5123613	6108 18 9		113	5670360	6109 90 9		87	5700968	6117 14 7		53
5523017	6108 01 6		109	5124368	6108 45 0		113	5670384	6109 92 4		88	6213856	6117 14 8		53
5577942	6108 03 7		108	5124375	6108 45 1		113	5670414	6109 92 7		88	6460632	6117 15 1		53
5577959	6108 03 9		108	5124382	6108 45 2		113	5125815	6109 93 2		88	6538690	6117 15 3		53
5577966	6108 04 0		108	5124429	6108 45 3		113	5125822	6109 93 4		87	6637218	6117 15 5		53
5577973	6108 04 2		108	5124436	6108 45 4		113	5125860	6109 93 6		87	6461059	6117 15 7		53
5577980	6108 04 3		108	5124443	6108 45 5		113	5125877	6109 93 8		88	5700975	6117 15 8		53
5273530	6108 05 0		110	5124481	6108 45 6		113	5125884	6109 94 0		88	6213917	6117 15 9		53
5273547	6108 05 1		110	5124498	6108 45 7		113	5125921	6109 94 2		88	6461110	6117 16 2		53
5273585	6108 05 2		110	5124504	6108 45 8		113	5125938	6109 95 0		87	6461233	6117 16 4		53
5273592	6108 05 3		110	5124542	6108 45 9		113	5125945	6109 95 2		87	6461356	6117 16 6		53
5273608	6108 05 4		110	5124559	6108 46 0		113	5125983	6109 95 4		87	6461530	6117 16 8		53
5273646	6108 05 5		110	5124566	6108 46 1		113	5125990	6109 95 6		88	5700982	6117 16 9		53
5273653	6108 05 6		110	5124603	6108 46 2		113	5126003	6109 95 8		88	6213979	6117 17 0		53
5273660	6108 05 7		110	5124610	6108 46 3		113					5438069	6117 19 0		60
5273707	6108 07 0		111	5124627	6108 46 4		113	6458295	6117 00 1		52	5483540	6117 19 1		60
5273714	6108 07 2		111	5124733	6108 47 5		113	6458356	6117 00 3		52	5438090	6117 19 2		60
5273721	6108 08 0		110	5124740	6108 47 6		113	6458530	6117 00 5		52	5483571	6117 19 3		60
5273769	6108 08 2		111	5124788	6108 47 7		113	6458592	6117 00 7		52	5670933	6117 19 6		61
5273776	6108 08 4		111	5124795	6108 47 8		113	5700883	6117 00 8		52	5670940	6117 19 7		61
5122326	6108 10 0		112	5124801	6108 47 9		113	6212774	6117 00 9		52	5438113	6117 19 8		61
5122333	6108 10 1		112												

Lista numerică a produselor

EAN-C.	Nr. art.	Preț	Pagin	EAN-C.	Nr. art.	Preț	Pagin	EAN-C.	Nr. art.	Preț	Pagin	EAN-C.	Nr. art.	Preț	Pagin
		€/buc.				€/buc.				€/buc.				€/buc.	
5006725	6117 29 3		74	5701019	6117 62 2		64	5677819	6117 97 2		74	5406426	6119 96 6		84
				5701026	6117 62 3		64	5677765	6117 98 0		89	5406433	6119 96 8		84
5701194	6117 31 4		75	5275695	6117 62 4		64	5677864	6117 98 5		70	5701392	6119 96 9		84
				5275701	6117 62 5		64	5677871	6117 98 6		70	5406440	6119 97 0		84
5006848	6117 31 5		75	5701033	6117 62 6		65	5677888	6117 98 7		70	5406471	6119 97 2		85
5006886	6117 31 6		75	5275749	6117 62 7		65					5701408	6119 97 3		85
				5275756	6117 62 8		65	5696896	6119 20 2		77	5406488	6119 97 4		85
5701200	6117 31 8		75	5701040	6117 62 9		65	5696902	6119 20 4		77	5406495	6119 97 6		86
				5275763	6117 63 0		65	5696940	6119 20 6		77	5701439	6119 97 7		86
5006947	6117 31 9		75	5275800	6117 63 1		65	5696957	6119 20 8		77	5406501	6119 97 8		86
5006961	6117 32 0		75	5701057	6117 63 3		65	5696964	6119 21 0		77	5438236	6119 98 2		83
6235155	6117 32 5		74	5275817	6117 63 4		65	5696971	6119 21 2		77	5701446	6119 98 3		83
6235216	6117 32 9		74	5285953	6117 63 6		65	5696988	6119 21 4		77	5438243	6119 98 4		83
6235278	6117 33 7		74	5405924	6117 63 7		66	5696995	6119 21 6		77	5438274	6119 98 6		83
6235339	6117 34 1		74	5405931	6117 63 8		66	5697008	6119 21 8		77	5701453	6119 98 7		83
				5701064	6117 63 9		66	5697015	6119 22 0		78	5438281	6119 98 8		83
5443674	6117 35 2		68	5275824	6117 64 0		65	5697022	6119 22 2		78	5523031	6119 99 0		83
5443681	6117 35 4		68	5275862	6117 64 1		65	5697039	6119 22 4		78	5523048	6119 99 1		83
5701217	6117 35 6		68	5701071	6117 64 2		65	5697046	6119 22 6		78	5701460	6119 99 2		83
5443698	6117 35 8		68	5701088	6117 64 3		65	5697053	6119 22 8		78	5523055	6119 99 4		83
5443742	6117 36 0		68	5275879	6117 64 4		65	5697060	6119 23 0		78	5523062	6119 99 5		83
5701224	6117 36 2		68	5275886	6117 64 5		65	5697077	6119 23 2		78	5701491	6119 99 6		83
5443759	6117 36 4		68	5701095	6117 64 6		65	5697084	6119 23 4		78	5701507	6119 99 7		70
5443766	6117 36 6		68	5275923	6117 64 7		65	5697121	6119 23 6		78	5406532	6119 99 8		70
5701255	6117 36 8		68	5275930	6117 64 8		65	5697138	6119 23 8		77	5406549	6119 99 9		70
5443797	6117 37 0		67	5701101	6117 64 9		65	5697145	6119 24 0		77				
5443803	6117 37 2		67	5275947	6117 65 0		65	5697183	6119 24 2		77				
5701262	6117 37 4		67	5275985	6117 65 1		65	5697190	6119 24 4		77			€/m	
5675112	6117 38 1		70	5701132	6117 65 3		66	5697206	6119 24 6		77	6277339	6154 92 0		92
5675129	6117 38 3		70	5275992	6117 65 4		66	5697244	6119 24 8		77	6277575	6154 92 2		92
5675150	6117 38 5		70	5276005	6117 65 5		66	5697251	6119 25 0		78	6277759	6154 92 4		92
5675167	6117 38 7		70	5701149	6117 65 6		66					6277995	6154 93 0		92
5675174	6117 38 9		70	5405948	6117 65 7		66	5697268	6119 25 2		78			€/buc.	
5675181	6117 39 1		70	5405955	6117 65 8		66					6278350	6154 96 1		92
5675211	6117 39 3		70	5443704	6117 66 2		67	5697305	6119 25 4		78	6278411	6154 96 5		93
5675228	6117 39 5		70	5443735	6117 66 5		67	5697381	6119 26 2		79	6278473	6154 96 8		92
5675235	6117 39 7		70	5701156	6117 66 8		64	5697428	6119 26 4		79	6278534	6154 97 1		93
6117499	6117 40 6		71	5701323	6117 66 9		64	5697435	6119 26 6		79	6278596	6154 97 5		93
5701279	6117 40 7		71	5276043	6117 67 0		64	5697442	6119 26 8		78	6278657	6154 98 0		93
6214037	6117 40 8		71	5276050	6117 67 1		64	5697480	6119 27 0		78	6278718	6154 98 3		93
6117550	6117 41 4		71	5701330	6117 67 2		64	5697497	6119 27 2		78	5081036	6154 99 0		93
5701286	6117 41 5		71	5623809	6117 67 3		64					5081043	6154 99 2		93
6215652	6117 41 6		71	5623816	6117 67 4		64	5670865	6119 85 0		60	5081050	6154 99 4		93
6215713	6117 42 8		70	5276067	6117 67 5		64	5670872	6119 85 2		60				
6215959	6117 43 0		70	5276104	6117 67 6		64	5670889	6119 85 4		60				
6117611	6117 46 5		69	5701347	6117 67 7		64	5670896	6119 85 6		60	5469148	6258 14 1		66
5006220	6117 46 7		69	5405962	6117 67 8		64	5670902	6119 85 8		60				
6117673	6117 47 3		69	5405993	6117 67 9		64	5670919	6119 86 0		60				
5006213	6117 47 5		69					5670926	6119 86 8		60	5437154	7407 86 0		94
				6237913	6117 70 8		75	5670957	6119 87 0		60	5437161	7407 86 2		94
5007203	6117 51 0		92	6239054	6117 72 4		75	5670964	6119 87 2		60	5437192	7407 86 4		94
6237432	6117 51 1		92	6239351	6117 72 6		75	5670971	6119 87 4		60				
5007241	6117 51 2		92	6239474	6117 72 8		75	5670988	6119 87 6		60				
5007302	6117 51 4		92	6239535	6117 73 2		76	5670995	6119 87 8		60				
5007326	6117 51 6		92	6239597	6117 73 6		75	5671008	6119 88 0		60				
5007364	6117 52 1		92	5007562	6117 73 7		75	5671015	6119 88 2		60				
6237739	6117 52 2		92	5007609	6117 73 8		75	5671022	6119 88 4		60				
5007425	6117 52 3		92	6237319	6117 74 0		74	5671039	6119 88 6		60				
5007449	6117 52 5		92	6239658	6117 74 5		76	5671046	6119 88 8		60				
5007487	6117 52 7		92					5671084	6119 89 0		60				
5007548	6117 53 8		92	5276234	6117 75 7		66	5438229	6119 93 4		83				
5675242	6117 54 0		67	5276241	6117 75 8		66	5523024	6119 93 6		83				
5675273	6117 54 2		67					5406075	6119 94 0		84				
5675280	6117 54 4		67	5081005	6117 93 8		76	5406082	6119 94 1		85				
5675297	6117 54 8		67	5008521	6117 94 0		76	5406112	6119 94 3		86				
5675303	6117 55 0		67	5008569	6117 94 2		76	5406266	6119 94 5		84				
5675341	6117 55 2		67	5008620	6117 94 4		76	5406297	6119 94 6		85				
				5081401	6117 94 6		76	5406303	6119 94 7		86				
5406204	6117 60 6		69	5008644	6117 94 8		76	5406310	6119 95 0		84				
5406235	6117 60 7		69	5008682	6117 95 0		76	5406327	6119 95 1		85				
5701316	6117 61 0		69	5008743	6117 95 2		76	5406334	6119 95 2		86				
5700999	6117 61 4		66	5008767	6117 95 7		75	5406341	6119 95 5		84				
5405887	6117 61 5		66	5008804	6117 95 8		75	5406358	6119 95 6		85				
5405894	6117 61 6		66	5402466	6117 96 0		76	5406365	6119 95 7		86				
5405900	6117 61 7		64	5402473	6117 96 2		76	5406372	6119 96 0		84				
5405917	6117 61 8		64	5402480	6117 96 4		76	5701378	6119 96 1		84				
5701002	6117 61 9		64	5402527	6117 96 6		76	5406389	6119 96 2		84				
5275640	6117 62 0		64	5402534	6117 96 8		76	5406419	6119 96 4		84				
5275688	6117 62 1		64	5402541	6117 97 0		76	5701385	6119 96 5		84				

Lista numerică după tip

Creare cod EAN: identificare țară 40

identificare producător 1219 (pentru numerele de articol care încep cu 0 se aplică: 1010)

EAN-C individual 5647589

Tip	Dimensiune/culoare/div.	EAN-C.	Nr. art.	Preț	Pagina	Tip	Dimensiune/culoare/div.	EAN-C.	Nr. art.	Preț	Pagina
AD-90G M45	/ Buc	5469148	6258 14 1	€/buc.	66	BE-LED B1GN	verde	5276241	6117 75 8	€/buc.	66
						BE-LED B1RO	roșu	5276234	6117 75 7		66
ADP-B AL0.5	aluminIU lăcUIT	6215652	6117 41 6		71						
ADP-B AL1	aluminIU lăcUIT	6214037	6117 40 8		71	BM-A180 AL1	aluminIU lăcUIT	5443803	6117 37 2		67
ADP-B RW0.5	alb curat	6117550	6117 41 4		71	BM-A180 RW1	alb curat	5443797	6117 37 0		67
ADP-B RW1	alb curat	6117499	6117 40 6		71	BM-A180 SWGR1	gri închis	5701262	6117 37 4		67
ADP-B SWGR0.5	gri închis	5701286	6117 41 5		71						
ADP-B SWGR1	gri închis	5701279	6117 40 7		71	BTA-SKS S1 SW	negru	5438069	6117 19 0		60
						BTA-SKS S1 W	alb	5438354	6117 19 1		60
ADR-UP80M0.5 AL	aluminIU lăcUIT	5438243	6119 98 4		83						
ADR-UP80M0.5 RW	alb curat	5438236	6119 98 2		83						
ADR-UP80M0.5SWGR	gri închis	5701446	6119 98 3		83	BT-F GST18i3p SW	negru	5273585	6108 05 2		110
ADR-UP80M1 AL	aluminIU lăcUIT	5438281	6119 98 8		83	BT-F GST18i3p W	alb	5273592	6108 05 3		110
ADR-UP80M1 RW	alb curat	5438274	6119 98 6		83						
ADR-UP80M1 SWGR	gri închis	5701453	6119 98 7		83	BT-S GST18i3p SW	negru	5273653	6108 05 6		110
ADR-UP80M2 AL	aluminIU lăcUIT	5523048	6119 99 1		83	BT-S GST18i3p W	alb	5273660	6108 05 7		110
ADR-UP80M2 RW	alb curat	5523031	6119 99 0		83	BT-S GST18i5p SW	negru	5273714	6108 07 2		111
ADR-UP80M2 SWGR	gri închis	5701460	6119 99 2		83						
ADR-UP80M3 AL	aluminIU lăcUIT	5523062	6119 99 5		83	CEE-16A		5125594	6109 87 4		102
ADR-UP80M3 RW	alb curat	5523055	6119 99 4		83	CEE-16A		5125594	6109 87 4		102
ADR-UP80M3 SWGR	gri închis	5701491	6119 99 6		83	CEE-32A		5125600	6109 87 6		105
ADR-UPM0.5 AL	aluminIU lăcUIT	5406389	6119 96 2		84	CEE-32A		5125600	6109 87 6		105
ADR-UPM0.5 RW	alb curat	5406372	6119 96 0		84						
ADR-UPM0.5 SWGR	gri închis	5701378	6119 96 1		84	CP45-BP	/ Buc	5577973	6108 04 2		108
ADR-UPM1 AL	aluminIU lăcUIT	5406426	6119 96 6		84	CP45-KL	negru	5577980	6108 04 3		108
ADR-UPM1 RW	alb curat	5406419	6119 96 4		84	CP45-LG 8A	/ Buc	5577942	6108 03 7		108
ADR-UPM1 SWGR	gri închis	5701385	6119 96 5		84	CP45-TP KE	/ Buc	5577966	6108 04 0		108
ADR-UPM1.5 AL	aluminIU lăcUIT	5406440	6119 97 0		84	CP45-TP M	/ Buc	5577959	6108 03 9		108
ADR-UPM1.5 RW	alb curat	5406433	6119 96 8		84						
ADR-UPM1.5 SWGR	gri închis	5701392	6119 96 9		84	CPK-C5SF UTP10	gri	5008569	6117 94 2		76
ADR-UPM2 AL	aluminIU lăcUIT	5406488	6119 97 4		85	CPK-C5SF UTP15	gri	5008620	6117 94 4		76
ADR-UPM2 RW	alb curat	5406471	6119 97 2		85	CPK-C5SF UTP2	gri	5081005	6117 93 8		76
ADR-UPM2 SWGR	gri închis	5701408	6119 97 3		85	CPK-C5SF UTP7.5	gri	5008521	6117 94 0		76
ADR-UPM3 AL	aluminIU lăcUIT	5406501	6119 97 8		86	CPK-C6S FTP10	gri	5008682	6117 95 0		76
ADR-UPM3 RW	alb curat	5406495	6119 97 6		86	CPK-C6S FTP15	gri	5008743	6117 95 2		76
ADR-UPM3 SWGR	gri închis	5701439	6119 97 7		86	CPK-C6S FTP2	gri	5081401	6117 94 6		76
						CPK-C6S FTP7.5	gri	5008644	6117 94 8		76
ANT-1S AL0.5	aluminIU lăcUIT	5406235	6117 60 7		69						
ANT-1S RW0.5	alb curat	5406204	6117 60 6		69						
ANT-1S SWGR0.5	gri închis	5701316	6117 61 0		69	CST-SKS	negru / PC	5364610	6106 73 5		55
ANT-2D AL1	aluminIU lăcUIT	5675181	6117 39 1		70						
ANT-2D RW1	alb curat	5675167	6117 38 7		70						
ANT-2D SWGR1	gri închis	5675174	6117 38 9		70	DMG-1RM AL0.5	aluminIU lăcUIT	5006725	6117 29 3		74
ANT-2E AL1	aluminIU lăcUIT	5675150	6117 38 5		70	DMG-1RM RW0.5	alb curat	6233410	6117 29 2		74
ANT-2E RW1	alb curat	5675112	6117 38 1		70						
ANT-2E SWGR1	gri închis	5675129	6117 38 3		70	DMG-1RM SWGR0.5	gri închis	5701163	6117 29 1		74
ANT-3E AL1	aluminIU lăcUIT	5675235	6117 39 7		70						
ANT-3E RW1	alb curat	5675211	6117 39 3		70	DMG-2RM AL1	aluminIU lăcUIT	5006961	6117 32 0		75
ANT-3E SWGR1	gri închis	5675228	6117 39 5		70	DMG-2RM RW1	alb curat	5006947	6117 31 9		75
AS-B AL0.5	aluminIU lăcUIT	5275688	6117 62 1		64	DMG-2RM SWGR1	gri închis	5701200	6117 31 8		75
AS-B RW0.5	alb curat	5275640	6117 62 0		64						
AS-B SWGR0.5	gri închis	5701019	6117 62 2		64						
AS-B2P AL1	aluminIU lăcUIT	5275886	6117 64 5		65	DMS-2RM AL1	aluminIU lăcUIT / PC	5006886	6117 31 6		75
AS-B2P RW1	alb curat	5275879	6117 64 4		65	DMS-2RM RW1	alb curat / PC	5006848	6117 31 5		75
AS-B2P SWGR1	gri închis	5701088	6117 64 3		65						
						DMS-2RM SWGR1	gri închis / PC	5701194	6117 31 4		75
AS-K AL0.5	aluminIU lăcUIT	5275701	6117 62 5		64						
AS-K RW0.5	alb curat	5275695	6117 62 4		64						
AS-K SWGR0.5	gri închis	5701026	6117 62 3		64	DMZ-AVS GN	verde	6239054	6117 72 4		75
AS-K2P AL1	aluminIU lăcUIT	5275930	6117 64 8		65	DMZ-AVS RO	roșu	6239351	6117 72 6		75
AS-K2P RW1	alb curat	5275923	6117 64 7		65	DMZ-AVS W	alb	6239474	6117 72 8		75
AS-K2P SWGR1	gri închis	5701095	6117 64 6		65	DMZ-ES AVS	negru	6239658	6117 74 5		76
						DMZ-ESMV CB	alb	6237913	6117 70 8		75
						DMZ-RR RJ11	verde	5677819	6117 97 2		74
ASM-C5		6235278	6117 33 7		74	DMZ-SC GN	verde	5008767	6117 95 7		75
ASM-C5 G		6235155	6117 32 5		74	DMZ-SC RO	roșu	5008804	6117 95 8		75
ASM-C6		6235339	6117 34 1		74	DMZ-SCHL AVS	galben	6239535	6117 73 2		76
ASM-C6 G		6235216	6117 32 9		74	DMZ-STS GN	verde	5007562	6117 73 7		75
ASM-LWL K		6237319	6117 74 0		74	DMZ-STS RO	roșu	5007609	6117 73 8		75
						DMZ-STS W	alb	6239597	6117 73 6		75
AS-NA AL0.5	aluminIU lăcUIT	5405917	6117 61 8		64	DSK-KLB	/ PVC	5007548	6117 53 8		92
AS-NA RW0.5	alb curat	5405900	6117 61 7		64	DSK-LG4M AL	aluminIU lăcUIT / PVC	5007326	6117 51 6		92
AS-NA SWGR0.5	gri închis	5701002	6117 61 9		64	DSK-LG4M ATHGR	gri antracit / PVC	5007302	6117 51 4		92
AS-NA2P AL1	aluminIU lăcUIT	5275985	6117 65 1		65	DSK-LG4M BL	albastru / PVC	6237432	6117 51 1		92
AS-NA2P RW1	alb curat	5275947	6117 65 0		65	DSK-LG4M LGR	gri deschis / PVC	5007241	6117 51 2		92
AS-NA2P SWGR1	gri închis	5701101	6117 64 9		65	DSK-LG4M RW	alb curat / PVC	5007203	6117 51 0		92
						DSK-LG8M AL	aluminIU lăcUIT / PVC	5007487	6117 52 7		92
						DSK-LG8M ATHGR	gri antracit / PVC	5007449	6117 52 5		92
BAL-FLK E	gri antracit	5081043	6154 99 2		93	DSK-LG8M BL	albastru / PVC	6237739	6117 52 2		92
BAL-FLK R	gri antracit	5081036	6154 99 0		93	DSK-LG8M LGR	gri deschis / PVC	5007425	6117 52 3		92
BAL-FLK TAZ	gri antracit / PVC	6278596	6154 97 5		93	DSK-LG8M RW	alb curat / PVC	5007364	6117 52 1		92
BAL-L	gri antracit	5081050	6154 99 4		93						
						DTG-2A AL1	aluminIU lăcUIT / PC	5696940	6119 20 6		77
BE-GL B1OR	portocaliu	5677765	6117 98 0		89	DTG-2A RW1	alb curat / PC	5696896	6119 20 2		77

07 EGS_katalog_2010_Neuer_Stand / ro / 23/08/2010 (LLExport_01079)

Lista numerică după tip

Tip	Dimensiune/culoare/div.	EAN-C.	Nr. art.	Preț	Pagina	Tip	Dimensiune/culoare/div.	EAN-C.	Nr. art.	Preț	Pagina	
DTG-2A AL1	aluminiu lăcuit/ PC	5696940	6119 20 6	€/buc.	77	PD-UPM1	roșu	5406266	6119 94 5	€/buc.	84	
DTG-2A RW1	alb curat/ PC	5696896	6119 20 2		77	PD-UPM2	roșu	5406297	6119 94 6		85	
DTG-2A SWGR1	gri închis/ PC	5696902	6119 20 4		77	PD-UPM3	roșu	5406303	6119 94 7		86	
DTG-2B AL1	aluminiu lăcuit/ PC	5696971	6119 21 2		77							
DTG-2B RW1	alb curat/ PC	5696957	6119 20 8		77	RE-U2K 1		5443735	6117 66 5		67	
DTG-2B SWGR1	gri închis/ PC	5696964	6119 21 0		77	RE-UW 1		5443704	6117 66 2		67	
DTG-2C AL1	aluminiu lăcuit/ PC	5697008	6119 21 8		77							
DTG-2C RW1	alb curat/ PC	5696988	6119 21 4		77							
DTG-2C SWGR1	gri închis/ PC	5696995	6119 21 6		77	RK-C5SF UTP1	gri	5402466	6117 96 0		76	
DTG-2EP AL1	aluminiu lăcuit/ PC	5697121	6119 23 6		78	RK-C5SF UTP3	gri	5402473	6117 96 2		76	
DTG-2EP RW1	alb curat/ PC	5697077	6119 23 2		78	RK-C5SF UTP5	gri	5402480	6117 96 4		76	
DTG-2EP SWGR1	gri închis/ PC	5697084	6119 23 4		78	RK-C6S FTP1	gri	5402527	6117 96 6		76	
DTG-2F AL1	aluminiu lăcuit/ PC	5697039	6119 22 4		78	RK-C6S FTP3	gri	5402534	6117 96 8		76	
DTG-2F RW1	alb curat/ PC	5697015	6119 22 0		78	RK-C6S FTP5	gri	5402541	6117 97 0		76	
DTG-2F SWGR1	gri închis/ PC	5697022	6119 22 2		78							
DTG-2PA AL1	aluminiu lăcuit/ PC	5697060	6119 23 0		78							
DTG-2PA RW1	alb curat/ PC	5697046	6119 22 6		78	RS-BS1 AL1	aluminiu lăcuit	5276005	6117 65 5		66	
DTG-2PA SWGR1	gri închis/ PC	5697053	6119 22 8		78	RS-BS1 RW1	alb curat	5275992	6117 65 4		66	
						RS-BS1 SWGR1	gri închis	5701132	6117 65 3		66	
DTS-2A AL1	aluminiu lăcuit/ PC	5697183	6119 24 2		77							
DTS-2A RW1	alb curat/ PC	5697138	6119 23 8		77	RT-BS1 AL1	aluminiu lăcuit	5405955	6117 65 8		66	
DTS-2A SWGR1	gri închis/ PC	5697145	6119 24 0		77	RT-BS1 RW1	alb curat	5405948	6117 65 7		66	
DTS-2B AL1	aluminiu lăcuit/ PC	5697244	6119 24 8		77	RT-BS1 SWGR1	gri închis	5701149	6117 65 6		66	
DTS-2B RW1	alb curat/ PC	5697190	6119 24 4		77							
DTS-2B SWGR1	gri închis/ PC	5697206	6119 24 6		77	RTR-A AL1	aluminiu lăcuit	5443742	6117 36 0		68	
DTS-2C AL1	aluminiu lăcuit/ PC	5697305	6119 25 4		78	RTR-A RW1	alb curat	5443698	6117 35 8		68	
DTS-2C RW1	alb curat/ PC	5697251	6119 25 0		78	RTR-A SWGR1	gri închis	5701224	6117 36 2		68	
DTS-2C SWGR1	gri închis/ PC	5697268	6119 25 2	78	RZU-A AL 1	aluminiu lăcuit	5443766	6117 36 6	68			
DTS-2EP AL1	aluminiu lăcuit/ PC	5697497	6119 27 2	78	RZU-A RW1	alb curat	5443759	6117 36 4	68			
DTS-2EP RW1	alb curat/ PC	5697442	6119 26 8	78	RZU-A SWGR1	gri închis	5701255	6117 36 8	68			
DTS-2EP SWGR1	gri închis/ PC	5697480	6119 27 0	78								
DTS-2PA AL1	aluminiu lăcuit/ PC	5697435	6119 26 6	79	S901F	negru grafit	5125556	6109 87 2	105			
DTS-2PA RW1	alb curat/ PC	5697381	6119 26 2	79								
DTS-2PA SWGR1	gri închis/ PC	5697428	6119 26 4	79								
FKH GES10	/ Buc / FS	5437161	7407 86 2	94	SE-B AL1	aluminiu lăcuit	5405894	6117 61 6	66			
FKH GES5	/ Buc / FS	5437154	7407 86 0	94	SE-B RW1	alb curat	5405887	6117 61 5	66			
FKH GESRM	/ Buc / FS	5437192	7407 86 4	94	SE-B SWGR1	gri închis	5700999	6117 61 4	66			
					SKS-CH0 RW1	alb curat/ PC	5008866	6117 20 0	55			
					SKS-CH0 RW1	alb curat/ PC	5008866	6117 20 0	102			
FLK-2K BL	1000 albastru ultramarin / PVC	6277759	6154 92 4	€/m	92	SKS-D0 AL1	aluminiu lăcuit/ PC	6212774	6117 00 9	52		
FLK-2K CRW	1000 alb crem / PVC	6277339	6154 92 0		92	SKS-D0 AL2	aluminiu lăcuit/ PC	6212835	6117 02 0	52		
FLK-2K LGR	1000 gri deschis / PVC	6277575	6154 92 2		92	SKS-D0 AL3	aluminiu lăcuit/ PC	6213078	6117 03 1	52		
FLK-2K SWGR	1000 gri închis / PVC	6277995	6154 93 0		92	SKS-D0 MZGN1	verde mentă / PC	6458530	6117 00 5	52		
FLK-BEF	/ Aluminiu	6278473	6154 96 8	€/buc.	92	SKS-D0 MZGN2	verde mentă / PC	6458837	6117 01 6	52		
FLK-BS1	1000 gri antracit / PVC	6278657	6154 98 0		93	SKS-D0 MZGN3	verde mentă / PC	6458950	6117 02 7	52		
FLK-BS2	2000 gri antracit / PVC	6278718	6154 98 3		93	SKS-D0 ROR1	portocaliu / PC	6458356	6117 00 3	52		
FLK-HL ZL	gri antracit / PVC	6278350	6154 96 1		92	SKS-D0 ROR2	portocaliu / PC	6458653	6117 01 4	52		
FLK-KL	50	6278534	6154 97 1		93	SKS-D0 ROR3	portocaliu / PC	6645077	6117 02 5	52		
FLK-TAZ	gri antracit / PVC	6278411	6154 96 5		93	SKS-D0 RW1	alb curat/ PC	6458295	6117 00 1	52		
						SKS-D0 RW1	alb curat/ PC	6458295	6117 00 1	101		
						SKS-D0 RW2	alb curat/ PC	6518531	6117 01 2	52		
						SKS-D0 RW3	alb curat/ PC	6458899	6117 02 3	52		
						SKS-D0 SRO1	roșu de semnalizare / PC	6458592	6117 00 7	52		
HG 60	portocaliu 68 / PP	5032779	2003 41 4	€/100 buc.	82	SKS-D0 SRO2	roșu de semnalizare / PC	6471072	6117 01 8	52		
HG 60 2	Perete fals portocaliu / PP	5032830	2003 42 2		82	SKS-D0 SRO3	roșu de semnalizare / PC	6597376	6117 02 9	52		
						SKS-D0 SWGR1	gri închis / PC	5700883	6117 00 8	52		
HG-UPM1	albastru	5406310	6119 95 0	€/buc.		SKS-D0 SWGR2	gri închis / PC	5648956	6117 01 9	52		
HG-UPM2	albastru	5406327	6119 95 1			SKS-D0 SWGR3	gri închis / PC	5700890	6117 03 0	52		
HG-UPM3	albastru	5406334	6119 95 2		84	SKS-D3 AL1	aluminiu lăcuit/ PC	6213139	6117 04 9	52		
					85	SKS-D3 AL2	aluminiu lăcuit/ PC	6213191	6117 06 0	52		
					86	SKS-D3 AL3	aluminiu lăcuit/ PC	6213436	6117 07 1	52		
						SKS-D3 MZGN1	verde mentă / PC	6459131	6117 04 5	52		
HV 60	portocaliu 68 / PP	5032953	2003 44 2	€/100 buc.		SKS-D3 MZGN2	verde mentă / PC	6459674	6117 05 6	52		
						SKS-D3 MZGN3	verde mentă / PC	6459971	6117 06 7	52		
					82	SKS-D3 ROR1	portocaliu / PC	6459070	6117 04 3	52		
						SKS-D3 ROR2	portocaliu / PC	6459612	6117 05 4	52		
						SKS-D3 ROR3	portocaliu / PC	6459858	6117 06 5	52		
KA-ZKB AL1	aluminiu lăcuit	5677888	6117 98 7	€/buc.		SKS-D3 RW1	alb curat/ PC	6459018	6117 04 1	52		
KA-ZKB RW1	alb curat	5677864	6117 98 5		70	SKS-D3 RW2	alb curat/ PC	6459551	6117 05 2	52		
KA-ZKB SWGR1	gri închis	5677871	6117 98 6		70	SKS-D3 RW2	alb curat/ PC	6459551	6117 05 2	101		
					70	SKS-D3 RW3	alb curat/ PC	6459797	6117 06 3	52		
						SKS-D3 SRO1	roșu de semnalizare / PC	6459377	6117 04 7	52		
						SKS-D3 SRO2	roșu de semnalizare / PC	6459735	6117 05 8	52		
KS-B AL1	aluminiu lăcuit	5405931	6117 63 8	€/100 buc.	66	SKS-D3 SRO3	roșu de semnalizare / PC	6460038	6117 06 9	52		
KS-B RW1	alb curat	5405924	6117 63 7		66	SKS-D3 SWGR1	gri închis / PC	5700906	6117 04 8	52		
KS-B SWGR1	gri închis	5701064	6117 63 9		66	SKS-D3 SWGR2	gri închis / PC	5700913	6117 05 9	52		
						SKS-D3 SWGR3	gri închis / PC	5700920	6117 07 0	52		
PAD-LQ6 AL1	aluminiu lăcuit	5406549	6119 99 9		70							
PAD-LQ6 RW1	alb curat	5406532	6119 99 8		70	SKS-DK0 RW1	alb curat/ PC	5462231	6117 20 2	55		
PAD-LQ6 SWGR1	gri închis	5701507	6119 99 7	70	SKS-DK0 RW1	alb curat/ PC	5462231	6117 20 2	102			
					SKS-DKE0 RW1	alb curat/ PC	5616016	6117 20 3	55			

07 EGS_Katalog_2010_Neuer_Stand / ro / 23/08/2010 (LLEExport_01079)

Lista numerică după tip

Creare cod EAN: identificare țară 40

identificare producător 1219 (pentru numerele de articol care încep cu 0 se aplică: 1010)

EAN-C individual 5647589

Tip	Dimensiune/culoare/div.	EAN-C.	Nr. art.	Preț	Pagina	Tip	Dimensiune/culoare/div.	EAN-C.	Nr. art.	Preț	Pagina
				€/buc.						€/buc.	
SKS-DS3 AL2	aluminiu lăcuit/ PC	5437987	6117 08 2		60	SKS-FS3 RW2	alb curat/ PC	5670926	6119 86 8		60
SKS-DS3 AL3	aluminiu lăcuit/ PC	5670919	6119 86 0		60	SKS-FS3 RW3	alb curat/ PC	5671008	6119 88 0		60
SKS-DS3 MZGN2	verde mentă/ PC	5437949	6117 07 8		60	SKS-FS3 SRO2	roșu de semnalizare/ PC	5670971	6119 87 4		60
SKS-DS3 MZGN3	verde mentă/ PC	5670889	6119 85 4		60	SKS-FS3 SRO3	roșu de semnalizare/ PC	5671039	6119 88 6		60
SKS-DS3 ROR2	portocaliu/ PC	5437932	6117 07 6		60	SKS-FS3 SWGR2	gri închis/ PC	5670988	6119 87 6		60
SKS-DS3 ROR3	portocaliu/ PC	5670872	6119 85 2		60	SKS-FS3 SWGR3	gri închis/ PC	5671046	6119 88 8		60
SKS-DS3 RW2	alb curat/ PC	5437925	6117 07 4		60						
SKS-DS3 RW3	alb curat/ PC	5670865	6119 85 0		60	STA-SKS S1 SW	negru	5438090	6117 19 2		60
SKS-DS3 SRO2	roșu de semnalizare/ PC	5437970	6117 08 0		60	STA-SKS S1 W	alb	5483571	6117 19 3		60
SKS-DS3 SRO3	roșu de semnalizare/ PC	5670896	6119 85 6		60	STA-SKS SU1 SW	negru	5670933	6117 19 6		61
SKS-DS3 SWGR2	gri închis/ PC	5700937	6117 08 1		60	STA-SKS SU1 W	alb	5670940	6117 19 7		61
SKS-DS3 SWGR3	gri închis/ PC	5670902	6119 85 8		60						
SKS-F0 AL1	aluminiu lăcuit/ PC	6213498	6117 11 0		53						
SKS-F0 AL2	aluminiu lăcuit/ PC	6213559	6117 11 9		53	ST-F GST18i3p SW	negru	5273530	6108 05 0		110
SKS-F0 AL3	aluminiu lăcuit/ PC	6213795	6117 13 1		53	ST-F GST18i3p W	alb	5273547	6108 05 1		110
SKS-F0 MZGN1	verde mentă/ PC	6460212	6117 10 6		53						
SKS-F0 MZGN2	verde mentă/ PC	6188956	6117 11 5		53	ST-S GST18i3p SW	negru	5273608	6108 05 4		110
SKS-F0 MZGN3	verde mentă/ PC	6189373	6117 12 7		53	ST-S GST18i3p W	alb	5273646	6108 05 5		110
SKS-F0 ROR1	portocaliu/ PC	6460151	6117 10 4		53	ST-S GST18i5p SW	negru	5273707	6108 07 0		111
SKS-F0 ROR2	portocaliu/ PC	6460458	6117 11 3		53						
SKS-F0 ROR3	portocaliu/ PC	6189311	6117 12 5		53						
SKS-F0 RW1	alb curat/ PC	6460090	6117 10 2		53	TA-B AL0.5	aluminiu lăcuit	5276050	6117 67 1		64
SKS-F0 RW1	alb curat/ PC	6460090	6117 10 2		101	TA-B AL1	aluminiu lăcuit	5623816	6117 67 4		64
SKS-F0 RW2	alb curat/ PC	6460335	6117 11 1		53	TA-B RW0.5	alb curat	5276043	6117 67 0		64
SKS-F0 RW3	alb curat/ PC	6189076	6117 12 3		53	TA-B RW1	alb curat	5623809	6117 67 3		64
SKS-F0 SRO1	roșu de semnalizare/ PC	6460274	6117 10 8		53	TA-B SWGR0.5	gri închis	5701156	6117 66 8		64
SKS-F0 SRO2	roșu de semnalizare/ PC	6189014	6117 11 7		53	TA-B SWGR1	gri închis	5701323	6117 66 9		64
SKS-F0 SRO3	roșu de semnalizare/ PC	6189618	6117 12 9		53						
SKS-F0 SWGR1	gri închis/ PC	5700944	6117 10 9		53	TAE-6F AL1	aluminiu lăcuit	6215959	6117 43 0		70
SKS-F0 SWGR2	gri închis/ PC	5433552	6117 11 8		53	TAE-6F RW1	alb curat	6215713	6117 42 8		70
SKS-F0 SWGR3	gri închis/ PC	5433569	6117 13 0		53						
SKS-F3 AL1	aluminiu lăcuit/ PC	6213856	6117 14 8		53	TA-K AL0.5	aluminiu lăcuit	5405993	6117 67 9		64
SKS-F3 AL2	aluminiu lăcuit/ PC	6213917	6117 15 9		53	TA-K RW0.5	alb curat	5405962	6117 67 8		64
SKS-F3 AL3	aluminiu lăcuit/ PC	6213979	6117 17 0		53	TA-K SWGR0.5	gri închis	5701347	6117 67 7		64
SKS-F3 MZGN1	verde mentă/ PC	6287291	6117 14 4		53						
SKS-F3 MZGN2	verde mentă/ PC	6637218	6117 15 5		53	TA-NA AL0.5	aluminiu lăcuit	5276104	6117 67 6		64
SKS-F3 MZGN3	verde mentă/ PC	6461356	6117 16 6		53	TA-NA RW0.5	alb curat	5276067	6117 67 5		64
SKS-F3 ROR1	portocaliu/ PC	6189854	6117 14 2		53	TA-NA SWGR0.5	gri închis	5701330	6117 67 2		64
SKS-F3 ROR2	portocaliu/ PC	6538690	6117 15 3		53						
SKS-F3 ROR3	portocaliu/ PC	6461233	6117 16 4		53						
SKS-F3 RW1	alb curat/ PC	6189793	6117 14 0		53	TD-AB21 AL0.5	aluminiu lăcuit	5675341	6117 55 2		67
SKS-F3 RW2	alb curat/ PC	6460632	6117 15 1		53	TD-AB21 RW0.5	alb curat	5675297	6117 54 8		67
SKS-F3 RW2	alb curat/ PC	6460632	6117 15 1		101	TD-AB21 SWGR0.5	gri închis	5675303	6117 55 0		67
SKS-F3 RW3	alb curat/ PC	6461110	6117 16 2		53	TD-AN21 AL0.5	aluminiu lăcuit	5675280	6117 54 4		67
SKS-F3 SRO1	roșu de semnalizare/ PC	6287536	6117 14 6		53	TD-AN21 RW0.5	alb curat	5675242	6117 54 0		67
SKS-F3 SRO2	roșu de semnalizare/ PC	6461059	6117 15 7		53	TD-AN21 SWGR0.5	gri închis	5675273	6117 54 2		67
SKS-F3 SRO3	roșu de semnalizare/ PC	6461530	6117 16 8		53						
SKS-F3 SWGR1	gri închis/ PC	5700968	6117 14 7		53						
SKS-F3 SWGR2	gri închis/ PC	5700975	6117 15 8		53	TG-UP80M1	transparent	5438229	6119 93 4		83
SKS-F3 SWGR3	gri închis/ PC	5700982	6117 16 9		53	TG-UP80M1S	transparent	5523024	6119 93 6		83
SKS-FC0 AL1	aluminiu lăcuit/ PC	5364191	6106 67 9		54	TG-UPM1	transparent	5406341	6119 95 5		84
SKS-FC0 AL2	aluminiu lăcuit/ PC	5364269	6106 68 9		54	TG-UPM2	transparent	5406358	6119 95 6		85
SKS-FC0 AL3	aluminiu lăcuit/ PC	5364375	6106 69 9		54	TG-UPM3	transparent	5406365	6119 95 7		86
SKS-FC0 MZGN1	verde mentă/ PC	5364177	6106 67 5		54						
SKS-FC0 MZGN2	verde mentă/ PC	5364245	6106 68 5		54						
SKS-FC0 MZGN3	verde mentă/ PC	5364320	6106 69 5		54					€/100 buc.	
SKS-FC0 ROR1	portocaliu/ PC	5364146	6106 67 3		54	UG 60 D	negru 40/ PS	5000204	2003 01 5		82
SKS-FC0 ROR2	portocaliu/ PC	5364238	6106 68 3		54	UG 60 SD	roșu/ PU	5029298	2003 31 7		82
SKS-FC0 ROR3	portocaliu/ PC	5364313	6106 69 3		54	UG 60 VD	negru 60/ PS	5002314	2003 01 9		82
SKS-FC0 RW1	alb curat/ PC	5364139	6106 67 1		54						
SKS-FC0 RW2	alb curat/ PC	5364207	6106 68 1		54						
SKS-FC0 RW3	alb curat/ PC	5364306	6106 69 1		54						
SKS-FC0 SRO1	roșu de semnalizare/ PC	5364184	6106 67 7		54	UG-UPM1	culoare naturală	5406075	6119 94 0		84
SKS-FC0 SRO2	roșu de semnalizare/ PC	5364252	6106 68 7		54	UG-UPM2	culoare naturală	5406082	6119 94 1		85
SKS-FC0 SRO3	roșu de semnalizare/ PC	5364368	6106 69 7		54	UG-UPM3	culoare naturală	5406112	6119 94 3		86
SKS-FC3 AL1	aluminiu lăcuit/ PC	5364443	6106 70 9		54						
SKS-FC3 AL2	aluminiu lăcuit/ PC	5364535	6106 71 9		54						
SKS-FC3 AL3	aluminiu lăcuit/ PC	5364603	6106 72 9		54						
SKS-FC3 MZGN1	verde mentă/ PC	5364429	6106 70 5		55	ÜSM-A		5080886	5092 45 1		56
SKS-FC3 MZGN2	verde mentă/ PC	5364498	6106 71 5		54	ÜSM-A		5080886	5092 45 1		61
SKS-FC3 MZGN3	verde mentă/ PC	5364566	6106 72 5		55	ÜSM-A		5080886	5092 45 1		69
SKS-FC3 ROR1	portocaliu/ PC	5364412	6106 70 3		54						
SKS-FC3 ROR2	portocaliu/ PC	5364481	6106 71 3		54	ÜSS 45-A-ALU	aluminiu lăcuit	5006220	6117 46 7		69
SKS-FC3 ROR3	portocaliu/ PC	5364559	6106 72 3		55	ÜSS 45-A-RW	alb curat	6117611	6117 46 5		69
SKS-FC3 RW1	alb curat/ PC	5364382	6106 70 1		54	ÜSS 45-O-ALU	aluminiu lăcuit	5006213	6117 47 5		69
SKS-FC3 RW2	alb curat/ PC	5364474	6106 71 1		54	ÜSS 45-O-RW	alb curat	6117673	6117 47 3		69
SKS-FC3 RW3	alb curat/ PC	5364542	6106 72 1		55						
SKS-FC3 SRO1	roșu de semnalizare/ PC	5364436	6106 70 7		54						
SKS-FC3 SRO2	roșu de semnalizare/ PC	5364504	6106 71 7		54	UVS-6S2	/ Buc	5122265	6108 00 0		109
SKS-FC3 SRO3	roșu de semnalizare/ PC	5364597	6106 72 7		55	UVS-6S2SA	/ Buc	5522997	6108 01 2		109
SKS-FS3 AL2	aluminiu lăcuit/ PC	5670995	6119 87 8		60	UVS-6S6W2	/ Buc	5122289	6108 01 0		109
SKS-FS3 AL3	aluminiu lăcuit/ PC	5671084	6119 89 0		60	UVS-6S6W2SA	/ Buc	5523017	6108 01 6		109
SKS-FS3 MZGN2	verde mentă/ PC	5670964	6119 87 2		60	UVS-6W2	/ Buc	5122272	6108 00 5		109
SKS-FS3 MZGN3	verde mentă/ PC	5671022	6119 88 4		60	UVS-6W2SA	/ Buc	5523000	6108 01 4		109
SKS-FS3 ROR2	portocaliu/ PC	5670957	6119 87 0		60						
SKS-FS3 ROR3	portocaliu/ PC	5671015	6119 88 2		60	VB-3 GST18i3p	negru	5273721	6108 08 0		110

07 EGS_katalog_2010_Neuer_Stand / ro / 23/08/2010 (LLExport_01079)

Lista numerică după tip

Tip	Dimensiune/culoare/div.	EAN-C.	Nr. art.	Preț	Pagina	Tip	Dimensiune/culoare/div.	EAN-C.	Nr. art.	Preț	Pagina	
VB-5 GST18i3p	negru	5273769	6108 08 2	€/buc.	111	VL-3Q1.5 9 W		5122869	6108 13 3	€/buc.	112	
						VL-3Q2.5 1 SW		5123064	6108 15 0			112
VB-SKS S	negru	5438113	6117 19 8	€/buc.	61	VL-3Q2.5 1 W		5123422	6108 17 5	€/buc.	113	
						VL-3Q2.5 10 SW		5123248	6108 15 9			112
						VL-3Q2.5 10 W		5123552	6108 18 4			113
VB-T GST18i3p	negru	5273776	6108 08 4	€/buc.	111	VL-3Q2.5 11 SW		5123286	6108 16 0	€/buc.	112	
						VL-3Q2.5 11 W		5123569	6108 18 5			113
						VL-3Q2.5 12 SW		5123293	6108 16 1			112
						VL-3Q2.5 12 W		5123576	6108 18 6			113
VH-4 3SD1C16	negru grafit/ PA	5125075	6109 80 4	€/buc.	98	VL-3Q2.5 13 SW		5123309	6108 16 2	€/buc.	112	
VH-4 3SF1C16	negru grafit/ PA	5125099	6109 80 8			VL-3Q2.5 13 W		5123590	6108 18 7			113
VH-4 4SD	negru grafit/ PA	5125044	6109 80 2			VL-3Q2.5 14 SW		5123347	6108 16 3			112
VH-4 4SF	negru grafit/ PA	5125082	6109 80 6			VL-3Q2.5 14 W		5123606	6108 18 8			113
VH-4 LG	negru grafit/ PA	5125037	6109 80 0			VL-3Q2.5 15 SW		5123354	6108 16 4			112
VH-4 TW	negru grafit/ PVC	5125266	6109 83 2	€/buc.	100	VL-3Q2.5 15 W		5123613	6108 18 9	€/buc.	113	
VH-4L 3SD1C16	negru grafit/ PA	5125143	6109 81 4			VL-3Q2.5 2 SW		5123101	6108 15 1			112
VH-4L 3SF1C16	negru grafit/ PA	5125167	6109 81 8			VL-3Q2.5 2 W		5123453	6108 17 6			113
VH-4L 4SD	negru grafit/ PA	5125136	6109 81 2			VL-3Q2.5 3 SW		5123118	6108 15 2			112
VH-4L 4SF	negru grafit/ PA	5125150	6109 81 6			VL-3Q2.5 3 W		5123460	6108 17 7			113
VH-4L LG	negru grafit/ PA	5125105	6109 81 0			VL-3Q2.5 4 SW		5123125	6108 15 3			112
VH-8 LG	negru grafit/ PA	5287391	6109 82 1	€/buc.	99	VL-3Q2.5 4 W		5123477	6108 17 8	€/buc.	113	
VH-8 LG8P2	negru grafit/ PA	5125198	6109 82 0			VL-3Q2.5 5 SW		5123163	6108 15 4			112
VH-8 TW	negru grafit/ PVC	5125440	6109 86 2			VL-3Q2.5 5 W		5123484	6108 17 9			113
VH-8L LG	negru grafit/ PA	5125211	6109 82 5			VL-3Q2.5 6 SW		5123170	6108 15 5			112
VHF-8 LG	negru grafit/ PA	5125204	6109 82 2			VL-3Q2.5 6 W		5123514	6108 18 0			113
VH-F80	/ Buc	5287407	6109 83 1			VL-3Q2.5 7 SW		5123187	6108 15 6			112
VHF-8L LG	negru grafit/ PA	5125228	6109 82 7			VL-3Q2.5 7 W		5123521	6108 18 1			113
VHF-AE4TE		5125341	6109 85 0	€/m	100	VL-3Q2.5 8 SW		5123224	6108 15 7	€/m	112	
VHF-F100	/ Buc	5125259	6109 83 0			VL-3Q2.5 8 W		5123538	6108 18 2			113
VHF-P1	galben/ PVC	5125532	6109 86 8	€/buc.	103	VL-3Q2.5 9 SW		5123231	6108 15 8	€/buc.	112	
VHF-P10	galben/ PVC	5125457	6109 86 3			VL-3Q2.5 9 W		5123545	6108 18 3			113
VHF-P11	galben/ PVC	5125464	6109 86 4			VL-3Q2.5 H1 SW		5124368	6108 45 0			113
VHF-P3	galben/ PVC	5125501	6109 86 5	€/buc.	104	VL-3Q2.5 H1 W		5124733	6108 47 5	€/buc.	113	
VHF-P6	galben/ PVC	5125525	6109 86 7			VL-3Q2.5 H10 SW		5124542	6108 45 9			113
VHF-P7	galben/ PVC	5477440	6109 87 8			VL-3Q2.5 H10 W		5124894	6108 48 4			113
VHF-P8	galben/ PVC	5477457	6109 87 9			VL-3Q2.5 H11 SW		5124559	6108 46 0			113
VHF-P9	galben/ PVC	5125518	6109 86 6	€/buc.	104	VL-3Q2.5 H11 W		5124900	6108 48 5	€/buc.	113	
VHF-T1	/ Buc	5125372	6109 85 2			VL-3Q2.5 H12 SW		5124566	6108 46 1			113
VHF-T2	/ Buc	5125389	6109 85 4			VL-3Q2.5 H12 W		5124917	6108 48 6			113
VHF-TW	negru grafit/ PVC	5125396	6109 86 0			VL-3Q2.5 H13 SW		5124603	6108 46 2			113
VHF-TW L	negru grafit/ PVC	5125402	6109 86 1			VL-3Q2.5 H13 W		5124924	6108 48 7			113
VH-K800	/ Buc	5125549	6109 87 0	€/buc.	105	VL-3Q2.5 H14 SW		5124610	6108 46 3	€/buc.	113	
VH-K800	/ Buc	5125549	6109 87 0			VL-3Q2.5 H14 W		5124955	6108 48 8			113
VH-P1	galben/ PA	5125334	6109 84 2			VL-3Q2.5 H15 SW		5124627	6108 46 4			113
VH-P2	galben/ PA	5125273	6109 83 4			VL-3Q2.5 H15 W		5124962	6108 48 9			113
VH-P3	galben/ PA	5125310	6109 83 8			VL-3Q2.5 H2 SW		5124375	6108 45 1			113
VH-P4	galben/ PA	5125327	6109 84 0			VL-3Q2.5 H2 W		5124740	6108 47 6			113
VH-P5	galben/ PA	5125280	6109 83 6	€/buc.	103	VL-3Q2.5 H3 SW		5124382	6108 45 2	€/buc.	113	
VH-P7	galben/ PA	5428459	6109 83 9			VL-3Q2.5 H3 W		5124788	6108 47 7			113
VL-3Q1.5 1 SW		5122326	6108 10 0			VL-3Q2.5 H4 SW		5124429	6108 45 3			113
VL-3Q1.5 1 W		5122692	6108 12 5			VL-3Q2.5 H4 W		5124795	6108 47 8			113
VL-3Q1.5 10 SW		5122500	6108 10 9			VL-3Q2.5 H5 SW		5124436	6108 45 4			113
VL-3Q1.5 10 W		5122876	6108 13 4			VL-3Q2.5 H5 W		5124801	6108 47 9			113
VL-3Q1.5 11 SW		5122517	6108 11 0			VL-3Q2.5 H6 SW		5124443	6108 45 5			113
VL-3Q1.5 11 W		5122883	6108 13 5	VL-3Q2.5 H6 W		5124832	6108 48 0	113				
VL-3Q1.5 12 SW		5122524	6108 11 1	VL-3Q2.5 H7 SW		5124481	6108 45 6	113				
VL-3Q1.5 12 W		5122920	6108 13 6	VL-3Q2.5 H7 W		5124849	6108 48 1	113				
VL-3Q1.5 13 SW		5122562	6108 11 2	VL-3Q2.5 H8 SW		5124498	6108 45 7	113				
VL-3Q1.5 13 W		5122937	6108 13 7	VL-3Q2.5 H8 W		5124856	6108 48 2	113				
VL-3Q1.5 14 SW		5122579	6108 11 3	VL-3Q2.5 H9 SW		5124504	6108 45 8	113				
VL-3Q1.5 14 W		5122944	6108 13 8	VL-3Q2.5 H9 W		5124863	6108 48 3	113				
VL-3Q1.5 15 SW		5122586	6108 11 4	WG-AF11TW RW	alb curat/ PC	5670414	6109 92 7	88				
VL-3Q1.5 15 W		5122982	6108 13 9	WG-AF2L RW	alb curat/ PC	5670384	6109 92 4	88				
VL-3Q1.5 2 SW		5122333	6108 10 1	WG-AF2TE RW	alb curat/ PC	5125815	6109 93 2	88				
VL-3Q1.5 2 W		5122708	6108 12 6	WG-AK RW	alb curat/ PC	5125730	6109 90 0	87				
VL-3Q1.5 3 SW		5122340	6108 10 2	WG-MK RW	alb curat/ PC	5125747	6109 90 5	87				
VL-3Q1.5 3 W		5122746	6108 12 7	WG-MKL RW	alb curat/ PC	5670360	6109 90 9	87				
VL-3Q1.5 4 SW		5122388	6108 10 3	WG-UBR2 RW	alb curat/ PC	5125822	6109 93 4	87				
VL-3Q1.5 4 W		5122753	6108 12 8	WG-UBR3 RW	alb curat/ PC	5125860	6109 93 6	87				
VL-3Q1.5 5 SW		5122395	6108 10 4	WG-UBR4 RW	alb curat/ PC	5125877	6109 93 8	88				
VL-3Q1.5 5 W		5122760	6108 12 9	WG-UBR5 RW	alb curat/ PC	5125884	6109 94 0	88				
VL-3Q1.5 6 SW		5122401	6108 10 5	WG-UBR6 RW	alb curat/ PC	5125921	6109 94 2	88				
VL-3Q1.5 6 W		5122807	6108 13 0	WG-UK2	/ Buc / FS	5125938	6109 95 0	87				
VL-3Q1.5 7 SW		5122449	6108 10 6	WG-UK3	/ Buc / FS	5125945	6109 95 2	87				
VL-3Q1.5 7 W		5122814	6108 13 1	WG-UK4	/ Buc / FS	5125983	6109 95 4	87				
VL-3Q1.5 8 SW		5122456	6108 10 7	WG-UK5	/ Buc / FS	5125990	6109 95 6	88				
VL-3Q1.5 8 W		5122821	6108 13 2	WG-UK6	/ Buc / FS	5126003	6109 95 8	88				
VL-3Q1.5 9 SW		5122463	6108 10 8	WS-B AL0.5	aluminiu lacuit	5275756	6117 62 8	65				
				WS-B AL1	aluminiu lacuit	5275862	6117 64 1	65				
				WS-B RW0.5	alb curat	5275749	6117 62 7	65				
				WS-B RW1	alb curat	5275824	6117 64 0	65				

Lista numerică după tip

Creare cod EAN: identificare țară **40**

identificare producător **1219** (pentru numerele de articol care încep cu **0** se aplică: **1010**)

EAN-C individual **5647589**

Tip	Dimensiune/culoare/div.	EAN-C.	Nr. art.	Preț	Pagina				
WS-B SWGR0.5	gri închis	5701033	6117 62 6	€/buc.	65				
WS-B SWGR1	gri închis	5701071	6117 64 2		65				
WS-K AL0.5	aluminiu lăcuit	5275800	6117 63 1		65				
WS-K RW0.5	alb curat	5275763	6117 63 0		65				
WS-K SWGR0.5	gri închis	5701040	6117 62 9		65				
WS-NA AL0.5	aluminiu lăcuit	5285953	6117 63 6		65				
WS-NA RW0.5	alb curat	5275817	6117 63 4		65				
WS-NA SWGR0.5	gri închis	5701057	6117 63 3		65				
ZL-SKS	alb crem / PVC	6180196	6117 20 5		55				
ZL-SKS	alb crem / PVC	6180196	6117 20 5		61				
ZU-A AL1	aluminiu lăcuit	5443681	6117 35 4		68				
ZU-A RW1	alb curat	5443674	6117 35 2		68				
ZU-A SWGR1	gri închis	5701217	6117 35 6		68				

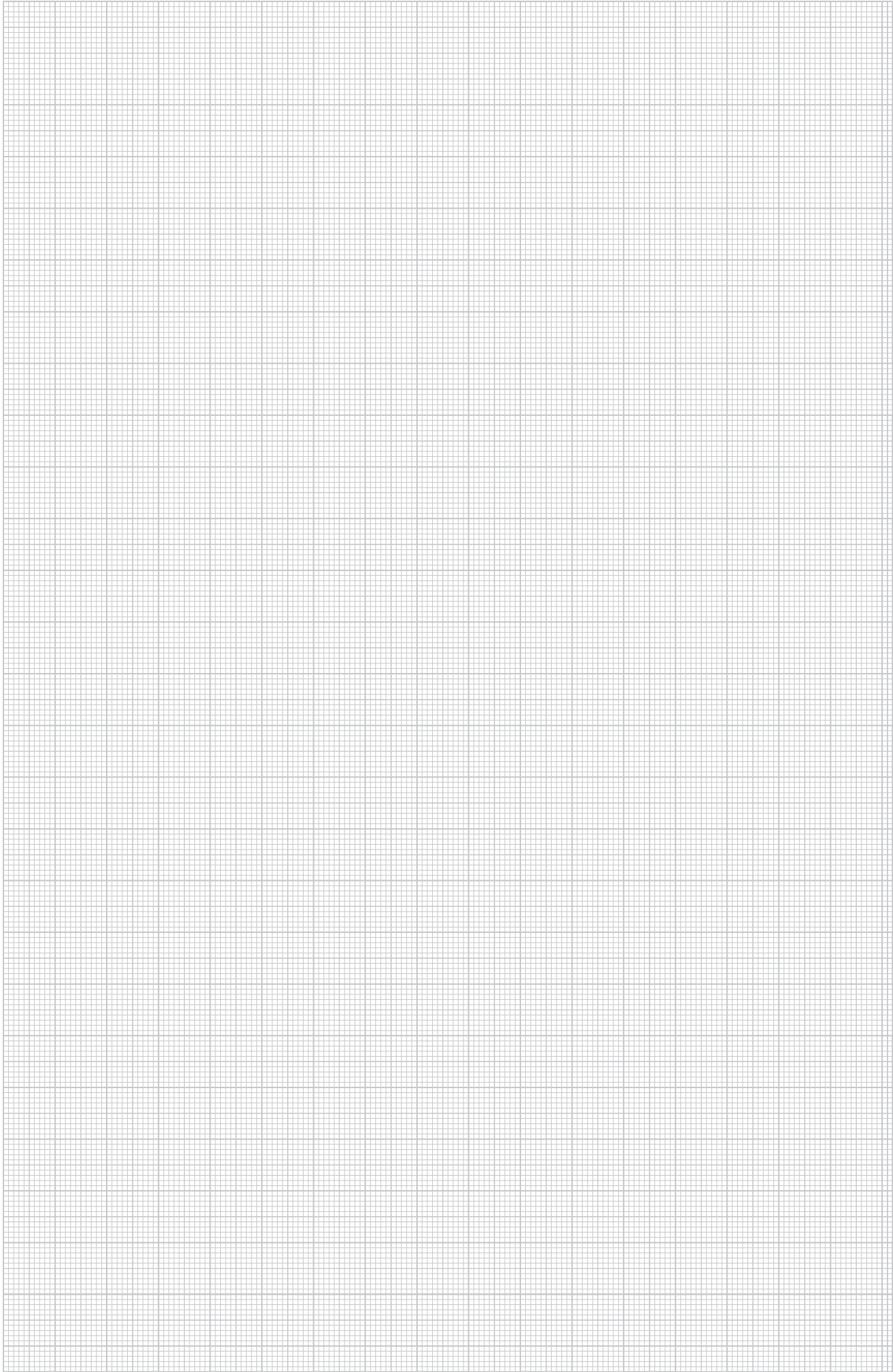



Cod QR

Prin intermediul codului QR aveți acces la produsele noastre pe internet.

Puteți găsi informații suplimentare cu privire la codul QR și pe pagina noastră de internet la www.obo.de.

OBO Bettermann GmbH & Co. KG

CP 1120
D-58694 Menden

Serviciul de relații cu clienții din România

Tel. 004 021 457 45 86
Fax 004 021 457 49 09
E-mail: info@obo.ro

www.obo.ro