

**UFS | Catálogo 2011**



# Sistemas de chão

## Bem-vindo à Assistência Técnica

---

**Telefone de assistência: +351 219 253 220**

---

**Fax para questões: +351 219 253 226**

**Fax para encomendas: +351 219 151 429**

---

**E-mail: [info@obo.pt](mailto:info@obo.pt)**

**Internet: [www.obo.pt](http://www.obo.pt)**



Utilize a linha directa para o apoio ao cliente da OBO! Na linha de assistência +351 219 253 220 estamos à sua disposição entre as 09h00 e as 18h00 para qualquer dúvida sobre toda a gama da OBO Bettermann. A nova estrutura do apoio ao cliente da OBO oferece garantia completa:

- Parceiro de contacto privilegia-

do na sua região

- Todas as informações sobre a gama de produtos OBO
- Aconselhamento técnico relativamente a áreas de aplicação especiais
- Acesso rápido e directo a todos os dados técnicos dos produtos OBO – porque até na proximidade com os clientes queremos ser os

primeiros!

## Conteúdo

	Auxiliar de planeamento	6
	EÜK Sistema de chão para betonilha	205
	OKA Sistema de calhas abertas ao nível do pavimento	225
	OKB Sistema de calhas abertas ao nível do pavimento	247
	Sistemas de chão para betonilha até 55 mm de altura	257
	EBK Sistema de calhas fechadas ao nível do pavimento	269
	IBK Sistema de calhas para instalação em betão	279
	AIK Sistema de calha de instalação à superfície	289
	GES Tampas de encastramento	299
	Tampas de encastramento e tampas de encastramento niveláveis	317
	Cassetes para grandes cargas	339
	Acessórios de instalação	347
	Pedestais Telitank	361
	Saídas individuais e soluções completas	371
	Componentes para instalação em chão falso	389
	Aparelhagem Modul 45	401
	UFS Sistema Anti-Fogo	409
	Índices	413



### **Seminários de UFS da OBO: saiba tudo em primeira mão**

Com um abrangente programa de formação e seminários sobre o tema de sistemas de chão, a OBO disponibiliza conhecimentos técnicos em primeira mão. Para além das bases teóricas, também é abordada a sua aplicação prática no dia-a-dia. Exemplos de aplicação e de cálculo completam esta abrangente formação.

### **Textos informativos, informações sobre produtos e fichas técnicas**

Tornamos a sua vida mais fácil. Com uma vasta gama de materiais práticos, que o ajudam de forma eficaz mesmo na fase inicial, por exemplo, no planeamento e cálculo de um projecto. Estes são:

- Textos informativos
- Informações sobre produtos
- Brochuras
- Fichas técnicas

Estes documentos são constantemente actualizados e podem ser consultados a qualquer momento na área de downloads, de forma gratuita na Internet em [www.o-bo.pt](http://www.o-bo.pt).

### **Texto informativo disponível na Internet em**

**[www.ausschreiben.de](http://www.ausschreiben.de)**

Mais de 10 000 entradas das famílias KTS, BSS, TBS, LFS, EGS e UFS podem ser gratuitamente consultadas. Através de uma actualização contínua, pode obter sempre informações sobre os produtos OBO. Estão disponíveis todos os formatos tradicionais de ficheiros: PDF, DOC, GAEB, HTML, TEXT, XML, ÖNORM.  
[www.ausschreiben.de](http://www.ausschreiben.de)

## Auxiliares de planeamento e de montagem

	Auxiliar de planeamento geral	6
	Sistema de chão para betonilha EÜK	15
	OKA Sistema de calhas abertas ao nível do pavimento	31
	OKB Sistema de calhas abertas ao nível do pavimento	45
	Sistemas de chão para betonilha até 55 mm de altura	53
	EBK Sistema de calhas fechadas ao nível do pavimento	61
	IBK Sistemas de calhas para instalação em betão	69
	AIK Sistema de calha de instalação à superfície	75
	GES Tampas de encastramento	83
	Tampas de encastramento e tampas de encastramento niveláveis	99
	Cassetes para grandes cargas	127
	Acessórios de instalação	145
	Pedestais Telitank	155
	Saídas individuais e soluções completas	163
	Componentes para instalação em chão falso	177
	Aparelhagem Modul 45	189
	UFS Sistema Anti-Fogo	195
	Mais informações	199



## Bases do planeamento



### Requisitos técnicos de instalação

Nos requisitos técnicos de instalação que devem ser tidos em consideração no planeamento e selecção de um sistema de chão, incluem-se:

- Número de serviços (energia, comunicação, dados)
- Factor de preenchimento
- Raio de curvatura dos cabos
- Reserva

### Requisitos para planeamento da construção

De requisitos arquitectónicos, bem como outras condicionantes da concepção da construção, resultam outros desafios apresentados ao sistema de chão. Aqui desempenham um papel importante:

- Tipo de espaço (seco ou húmido)
- Tipo do revestimento do pavimento
- Espessura do revestimento do pavimento
- Espessura e tipo de pavimento
- Cargas móveis
- Temperatura ambiente (aquecimento de pavimento)

### Requisitos organizacionais

Áreas de aplicação e funções de utilização, relativamente à instalação eléctrica, determinam os desafios a nível organizacional que são apresentados a um sistema de chão. Aqui são decisivos os seguintes critérios:

- Flexibilidade de utilização (por ex. fácil adaptação às alterações dos critérios de utilização)
- Alteração sem problemas do equipamento dos aparelhos
- Fácil comutação entre estado operacional e não utilizado e vice versa



### Requisitos estéticos

Também os critérios formais e estéticos podem ser decisivos para a selecção de um sistema de chão. Por exemplo, quando é necessário ter em consideração a criatividade de um conceito arquitectónico específico na selecção das formas e materiais.

### Requisitos técnicos de segurança

O tema Segurança desempenha um papel cada vez mais importante na área de processamento de dados. Por isso, também este ponto pode exigir uma especial atenção na selecção e concepção de um sistema de instalação no pavimento. Por exemplo quando é requerida a protecção da rede de dados contra acessos não autorizados.





## Tipos de limpeza/limpeza do pavimento



### Seleção correcta das unidades de montagem de aparelhos

Os sistemas de chão OBO incluem diversas tampas de encastramento, previstas para o instalação de aparelhagem de instalação (tomadas schuko, etc.) O tipo de revestimento do piso é um critério decisivo para a seleção das tampas de encastramento. Neste caso, fazemos distinção entre os tipos de limpeza pois as tampas de encastramento devem ser adequadas ao método de limpeza previsto (seco, húmido ou molhado). A classificação está regulada pela norma DIN EN 50085.

### Limpeza a seco

Geralmente os revestimentos de pavimento têxteis cumprem o critério da classificação "Laváveis a seco", sendo geralmente limpos através de aspirador ("seco"). Aqui a norma refere-se a "processos de limpeza líquidos ou secos" e define também que na aplicação de produtos de limpeza, a quantidade

deve ser reduzida, de forma a evitar a "acumulação de líquidos ou a impregnação do revestimento do pavimento".

### Limpeza húmida

Geralmente são os revestimentos de pavimento lisos que cumprem as condições para a aplicação do método de limpeza "Limpeza húmida" (por exemplo: PVC, chãos em madeira envernizada, chãos em pedra polida, etc.). A limpeza artesanal de edifícios define este tipo de limpeza como "limpeza através de panos do pó ligeiramente humedecidos". Pode encontrar uma descrição detalhada dos métodos de limpeza no manual para a limpeza de edifícios.





### Limpeza a húmido

A "limpeza a húmido" é aplicada principalmente onde é necessária a remoção de sujidade mais intensa. Para este método de limpeza são considerados principalmente os revestimentos em pedra, azulejo e cerâmica, bem como em linóleo e PVC. A limpeza a húmido é dividido em dois processos:

- Limpeza a húmido de uma fase
- Limpeza a húmido de duas fases

A limpeza a húmido de uma fase é adequada para um grau de sujidade reduzido ou para revestimentos sensíveis à humidade como, por exemplo, pavimentos falsos ou em espaços de processamento electrónico de dados.

Segundo as indicações, o revestimento do pavimento é limpo com panos de limpeza mais ou menos humedecidos (esfregona, pano aderente, pano de limpeza ou absorvente). É possível secar a humidade remanescente.

A limpeza a húmido de duas fases é adequada no caso de um maior grau de sujidade. O método de duas fases corresponde ao clássico processo de limpeza húmida: num primeiro ciclo é aplicado através de têxteis de limpeza (panos, esfregonas, aparelhos de limpeza amplos etc.) o detergente necessário para remover sujidade mais resistente. Na segunda fase é re-

movido o produto de limpeza (juntamente com a sujidade) utilizando os respectivos acessórios de limpeza.

### Protecção suficiente da instalação eléctrica

Através da selecção das caixas adaptadas ao respectivo tipo de limpeza do pavimento é possível garantir que a instalação eléctrica é protegida contra a humidade e sujidade. Para tal as caixas são verificadas segundo a EN 50085 e adequadamente identificadas. Todos os produtos UFS autorizados pela OBO Bettermann para aplicação em pavimentos com limpeza a húmido cumprem, sem limitações, todos os requisitos da norma.



## Objectivos de protecção, Normalização e Inspecções



### Responsabilidades nas normas

As normas dividem-se em duas categorias: determinações do fabricante e determinações de verificação de aparelhos. O técnico de instalação é o principal responsável pelo cumprimento das determinações do fabricante. As normas da série DIN VDE 0100 definem os requisitos mais importantes na instalação eléctrica. O fabricante é o responsável pelo cumprimento destas prescrições. A conformidade com uma determinada norma de inspecção é muitas vezes documentada através de um certificado de aprovação. Este confirma que foram efectuados testes por um instituto de verificação e entidades independente e que os resultados foram documentados.

### Norma europeia

A União Europeia tem claramente feito um grande esforço para substituir normas nacionais por uma norma europeia. Isto facilitaria o comércio de produtos e tornaria mais transparentes os mercados internos. São permitidos desvios nacionais apenas quando a lei nacional obrigar a isso. Os requisitos em sistemas de instalação eléctrica são definidos pela série de normas DIN EN 50085. A parte 2-2 é relativa a sistemas de pavimento e chão saliente e foi publicada em Julho de 2009. Durante um período de tran-

sição de 2 anos, aplicam-se os requisitos da norma DIN VDE 0634 parte 1 e parte 2 ou os requisitos da norma DIN EN 50085. Os sistemas de instalação para chão da OBO estão em conformidade com uma destas normas e possuem as respectivas certificações VDE de aprovação.

### As determinações de verificação de aparelhos destinam-se prioritariamente

- à segurança (protecção contra choque eléctrico)
- à definição de áreas de aplicação
- à definição da função
- à avaliação de capacidades de carga

### Classificação para sistemas de chão

A DIN EN 50085-1, como parte geral para sistemas de instalação eléctricos, e a DIN EN 50085-2-2 como parte específica para sistemas de pavimento prescreve uma classificação dos produtos. Desta forma, as características dos produtos são definidas uniformemente em toda a Europa. Pela primeira vez, uma norma para sistemas de instalação inclui também as verificações de capacidade para cargas verticais que são exercidas através de uma grande superfície (grandes cargas). No entanto,

esta norma de verificação não se refere à prática, pelo que a OBO BETTERMANN continua a verificar os seus sistemas de grandes cargas de acordo com algumas prescrições, e classifica os seus sistemas de grandes cargas em 2 classes de carga: SL1 para cargas de até 10 kN e SL2 para cargas de até 20 kN.



## Determinações do fabricante

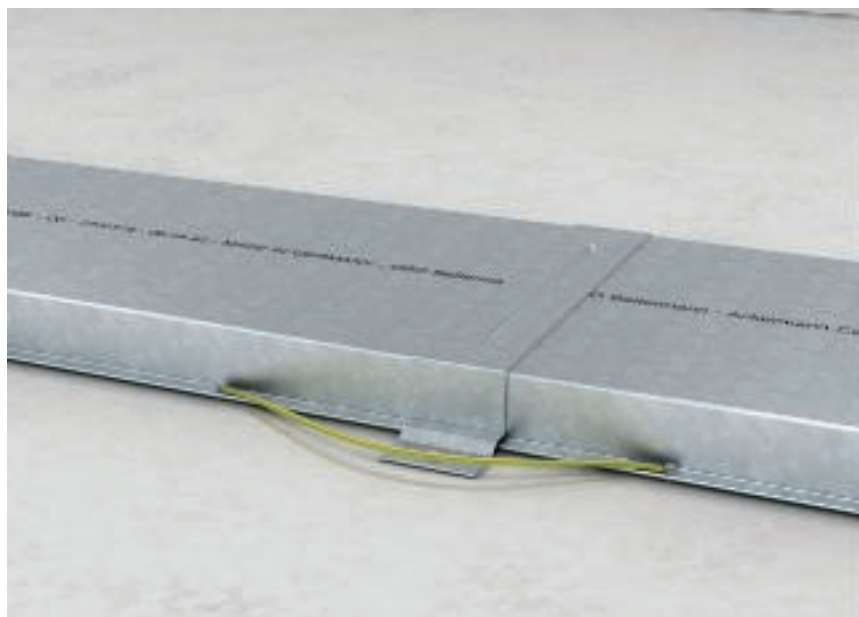

### As determinações do fabricante destinam-se predominantemente

- à segurança (protecção contra choque eléctrico)
- à manutenção do funcionamento
- à compatibilidade electromagnética
- à prevenção de incêndios

### Alguns aspectos importantes das determinações do fabricante

Nas determinações do fabricante conforme a DIN VDE são descritos vários aspectos que o técnico de instalação eléctrica deve ter em consideração durante a instalação e montagem de um sistema de chão. Alguns dos aspectos mais importantes são:

#### Esforços mecânicos de cabos e condutores

Conforme a DIN VDE 0298, tanto nos cabos de corrente como cabos de dados, é necessário garantir que não são excedidos determinados valores para cargas de tensão e raios de curvatura. Também são descritos na norma os tipos permitidos de fixação dos cabos com braçadeiras e fixador de cabos.

#### Separação de serviços diferentes

Conforme a DIN VDE 0100-520, os cabos podem de diferentes tipos de corrente podem ser instala-

dos num só sistema de colocação, caso seja assegurado que todos os cabos estão isolados contra uma tensão máxima.

#### Medida de protecção e compensação de potencial

Sistemas de calhas em metal devem ser incluídos nas medidas de protecção ou na compensação de potencial. Assim, deve ser garantida a protecção contra choque eléctrico (DIN VDE 0100-410) e a compatibilidade electromagnética (CEM) (EN 50310, EN 50173, EN 50174-2).

#### Protecção anti-fogo

As causas principais para um incêndio com cabos de alta tensão são curtos-circuitos ou ligações à terra efectuados incorrectamente (por exemplo em cabos ou condutores com danos mecânicos ou térmicos), ligações eléctricas incorrectas (contactos soltos) e acumulações de calor.

#### Objectivos da protecção contra incêndio

A penetração de fogo e fumo em outros compartimentos deve ser sempre evitada por um período de tempo suficientemente longo. Assim é possível a fuga bem como a extinção do incêndio. Isto também se aplica a sistemas de chão colocados por baixo de zonas de protecção de incêndios,

saídas de emergência e de salvamento. Mais detalhadas são as directivas de equipamentos de linhas (M)LAR ou de chãos (M)Sys-BöR.



## Determinar o volume de cabos

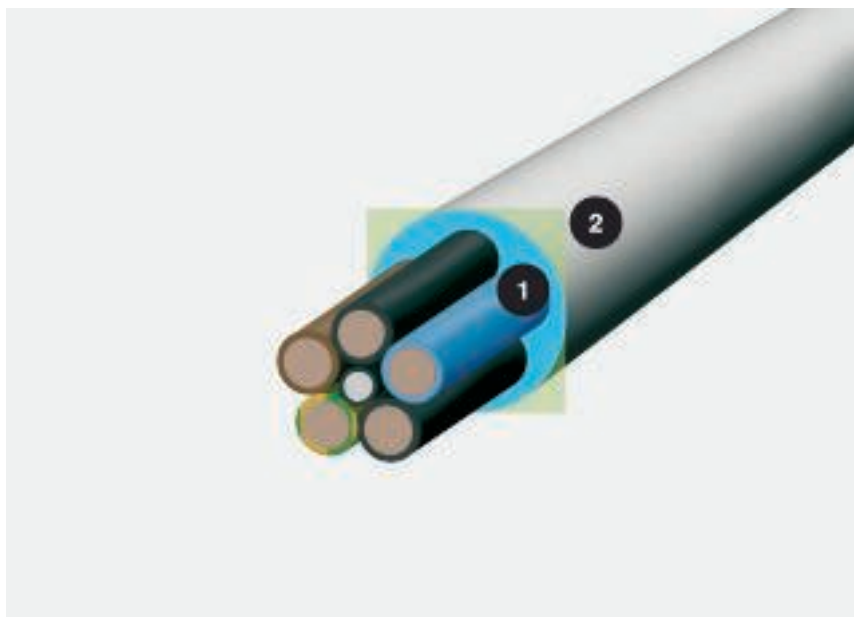

*Diâmetro do cabo e espaço necessário; 1 = diâmetro em mm, 2 = espaço necessário em cm<sup>2</sup>*

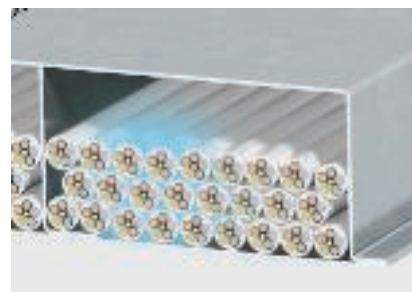

*O espaço necessário do cabo na calha UFS com espaços vazios*

Um critério importante para a seleção do tamanho de calha necessário é o volume do cabo. Visto que os cabos nunca ficam totalmente lado a lado e absolutamente paralelos, não é suficiente no cálculo do volume, ter como base apenas o diâmetro do cabo. A fórmula  $(2r)^2$  oferece uma base de avaliação realista. Para lhe facilitar o trabalho, listámos nesta página dupla o diâmetro e espaço necessário de alguns dos mais importantes tipos de cabos. Importante: os valores são valores médios, que podem variar de fabricante para fabricante. Pode consultar os valores exactos nos dados do fabricante.

### **Cálculo com a fórmula $(2r)^2$**

O diâmetro diz pouco sobre a necessidade real de espaço de um cabo. Calcule:  $(2r)^2$ . Este valor reflecte a necessidade real de espaço, incluindo os espaços intermédios.



## Tabela de volume de cabos



Tipo	Diâmetro mm	Secção transversal útil cm <sup>2</sup>
1 x 4	6,5	0,42
1 x 6	7	0,49
1 x 10	8	0,64
1 x 16	9,5	0,9
1 x 25	12,5	1,56
3 x 1,5	8,5	0,72
3 x 2,5	9,5	0,9
3 x 4	11	1,21
4 x 1,5	9	0,81
4 x 2,5	10,5	1,1
4 x 4	12,5	1,56
4 x 6	13,5	1,82
4 x 10	16,5	2,72
4 x 16	19	3,61
4 x 25	23,5	5,52
4 x 35	26	6,76
5 x 1,5	9,5	0,9
5 x 2,5	11	1,21
5 x 4	13,5	1,82
5 x 6	14,5	2,1
5 x 10	18	3,24
5 x 16	21,5	4,62
5 x 25	26	6,76
7 x 1,5	10,5	1,1
7 x 2,5	13	1,69



Tipo	Diâmetro mm	Secção transversal útil cm <sup>2</sup>
1 x 10	10,5	1,1
1 x 16	11,5	1,32
1 x 25	12,5	1,56
1 x 35	13,5	1,82
1 x 50	15,5	2,4
1 x 70	16,5	2,72
1 x 95	18,5	3,42
1 x 120	20,5	4,2
1 x 150	22,5	5,06
1 x 185	25	6,25
1 x 240	28	7,84
1 x 300	30	9
3 x 1,5	11,5	1,32
3 x 2,5	12,5	1,56
3 x 10	17,5	3,06
3 x 16	19,5	3,8
3 x 50	26	6,76
3 x 70	30	9
3 x 120	36	12,96
4 x 1,5	12,5	1,56
4 x 2,5	13,5	1,82
4 x 6	16,5	2,72
4 x 10	18,5	3,42
4 x 16	21,5	4,62
4 x 25	25,5	6,5
4 x 35	28	7,84
4 x 50	30	9
4 x 70	34	11,56
4 x 95	39	15,21
4 x 120	42	17,64
4 x 150	47	22
4 x 185	52	27
4 x 240	58	33,6
5 x 1,5	13,5	1,82
5 x 2,5	14,5	2,1
5 x 6	18,5	3,42
5 x 10	20,5	4,2
5 x 16	22,5	5,06
5 x 25	27,5	7,56
5 x 35	34	11,56
5 x 50	40	16



Tipo	Diâmetro mm	Secção transversal útil cm <sup>2</sup>
2 x 2 x 0,6	5	0,25
4 x 2 x 0,6	5,5	0,3
6 x 2 x 0,6	6,5	0,42
10 x 2 x 0,6	7,5	0,56
20 x 2 x 0,6	9	0,81
40 x 2 x 0,6	11	1,12
60 x 2 x 0,6	13	1,69
100 x 2 x 0,6	17	2,89
200 x 2 x 0,6	23	5,29
2 x 2 x 0,8	6	0,36
4 x 2 x 0,8	7	0,49
6 x 2 x 0,8	8,5	0,72
10 x 2 x 0,8	9,5	0,9
20 x 2 x 0,8	13	1,69
40 x 2 x 0,8	16,5	2,72
60 x 2 x 0,8	20	4
100 x 2 x 0,8	25,5	6,5
200 x 2 x 0,8	32	10,24



Tipo	Diâmetro mm	Secção transversal útil cm <sup>2</sup>
Cat. 5	8	0,64
Cat. 6	8	0,64



Tipo	Diâmetro mm	Secção transversal útil cm <sup>2</sup>
Cabo SAT/BK	6,8	0,48



As unidades de montagem salientes - Telitanks - são adequadas para a montagem em pisos de limpeza a seco ou pisos laváveis. Juntamente com sistemas de calhas niveladas com o pavimento, também podem ser utilizadas alturas de pavimento de < 70 mm para a condução de cabos e para a montagem de aparelhos.

## Telitank



Descrição do sistema	156
Instruções de montagem	157
Auxiliar de montagem, Telitank T4B e T12L	158
Auxiliar de montagem, Telitank T4 e T8NL	160

## Descrição do sistema



As unidades de montagem salientes Telitank podem ser utilizadas em espaços secos com pisos de limpeza a seco ou pisos laváveis, em conformidade com a norma. A sua montagem é realizada sobre coberturas de caixas de pavimento ou calhas dos sistemas de chão correspondentes, bem como em pavimentos falsos. Para a fixação nos sistemas, é necessária a abertura do sistema do tipo "DAT". Os Telitanks permitem a montagem directa de tomadas Modul 45 ou standart, com os respectivos espelhos. Todas as calhas de fixação são dispostas verticalmente. Os aparelhos Modul 45 são encaixados directamente nos respectivos espelhos. Todas as caixas Telitank são fabricadas em poliamida

resistente a impactos e, como tal, altamente resistentes a sobrecargas. É necessário um perfeito planeamento para evitar a instalação dos Telitanks em zonas de passagem.



### Montagem de acessórios

Os Telitanks possuem espelhos de fixação para mecanismos standart e de medidas de 60 x 60 mm e 70 x 70 mm (para fichas tipo CEE). Os aparelhos do Modul 45 são montados através de espelhos na caixa.



### Separação dos tipos de corrente

Durante a montagem de aparelhos de instalação, ter em atenção que para tipos de corrente diferentes (por ex. fichas tipo e processamento de dados) devem ser utilizados espaços de montagem separados - em lados diferentes do Telitank ou separados por um separador.



### Em pavimentos laváveis

Na parte inferior da caixa, uma vedação circundante assegura a protecção contra a humidade da instalação eléctrica. Os próprios aparelhos de instalação estão montados na distância normalizada em relação à superfície do pavimento.

# Instruções de montagem do Telitank

## Componentes do sistema

1	Espelhos Telitank T12L
2	Telitank T12L
3	Espelhos Telitank T4B
4	Telitank T4B
5	Espelhos Telitank T4L e T8NL
6	Embelezador de canto
7	Telitank T8NL
8	Telitank T4L
9	Separador
10	Suporte de aparelho para T4L

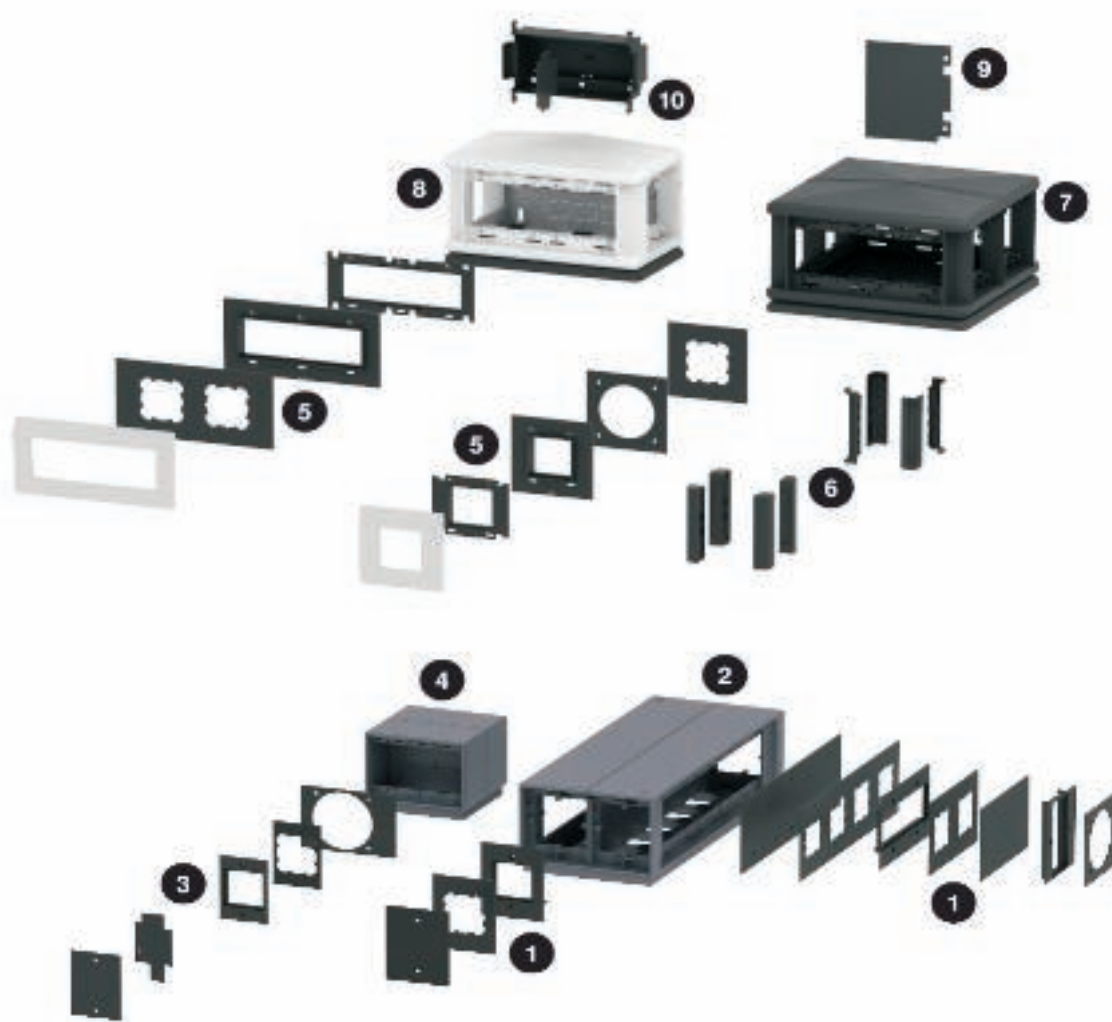

O Telitank T4L não é adequado para a montagem na superfície. É adequado para a montagem em frente a uma parede.

A montagem normalizada de tomadas e caixas de ligação para a telecomunicações e dados é efectuada em diferentes lados da caixa Telitank. Para Telitank T4L deve ser utilizada a caixa de montagem T4L/EG.



## Instruções de montagem, Telitank T4B e T12L



### Preparar o revestimento do pavimento

Colocar o revestimento de piso até à abertura do sistema.



### Porca rosca T/EM nos sistemas de calhas EÜK e OKA

Inserir a porca rosca na abertura do sistema DAT de acordo com a altura necessária.



### Porca rosca nos sistemas de calhas AIK e AIKA

Inserir a porca rosca na abertura do sistema DAT de acordo com a altura necessária.

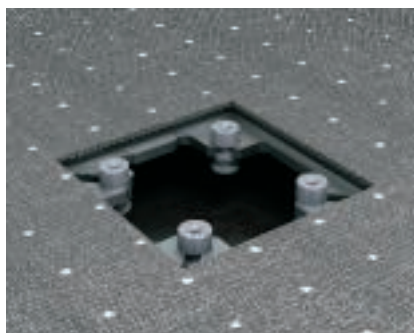

### Porcas rosca em aberturas DAT cegas cobertas

Inserir a porca rosca na abertura do sistema DAT de acordo com a altura necessária.



### Montagem Telitank em saída de cabos US80 e caixa de pavimento UDL2-80

Rodar o anel de montagem interior na zona superior da saída e fixar apertando os parafusos tensores. O anel separador inserido deve estar aproximadamente alinhado com a aresta superior do piso acabado.

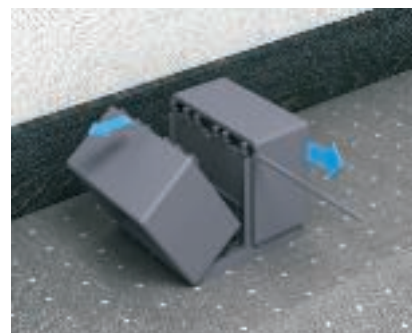

### Para T4B e T12L

Empurrar o eixo para fora e abrir as metades da caixa.



### Montar a placa de fundo na abertura do sistema

Montar a placa de fundo na abertura do sistema. Os quatro parafusos estão incluídos no volume de fornecimento do Telitank.



### Lado da montagem para tomadas em T4B e T12L

Utilizar as metades da caixa separadas pelo separador para a montagem de tomadas.



### Montagem, Aparelhagem Modul 45 em T4B e T12L

Antes de ligar o cabo, encaixar o aparelho Modul 45 no espelho.



## Instruções de montagem, Telitank T4B e T12L



### Montagem de aparelhos de instalação com anel/clip de suspensão em T4B e T12L

Ligar aparelho de instalação e montar caixa Telitank. Colocar o espelho e fixar com cobertura central.



## Instruções de montagem, Telitank T4L e T8NL

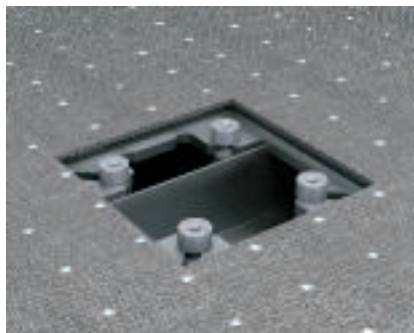

### Preparar o revestimento do pavimento

Colocar o revestimento de piso até à abertura do sistema.



### Porca rosca T/EM nos sistemas de calhas EÜK e OKA

Inserir a porca rosca na abertura do sistema DAT de acordo com a altura necessária.



### Porca rosca nos sistemas de calhas AIK e AIKA

Inserir a porca rosca na abertura do sistema DAT de acordo com a altura necessária.

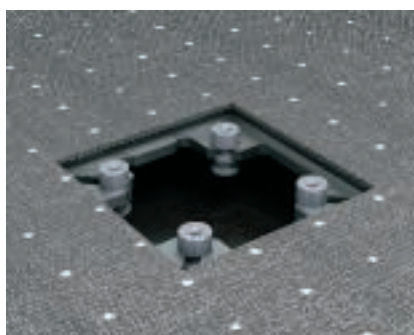

### Porcas rosca em aberturas DAT cegas cobertas

Inserir a porca rosca na abertura do sistema DAT de acordo com a altura necessária.



### Montagem Telitank em saída de cabos US80 e caixa de pavimento UDL2-80

Rodar o anel de montagem interior na zona superior da saída e fixar apertando os parafusos tensores. O anel separador inserido deve estar aproximadamente alinhado com a aresta superior do piso acabado.



### Montagem, Placa de fundo em T4L e T8NL

Encaixar o painel traseiro na placa de fundo e montar na abertura da placa.



### Montagem, Parte superior da caixa em T4L e T8NL

Empurrar a caixa na placa de fundo a partir da frente e pressionar para trás.

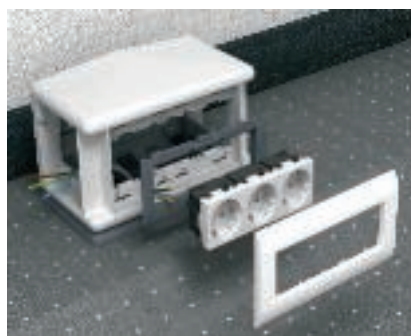

### Instalação da aparelhagem Modul 45 em T4L e T8NL

Preparar a instalação do cabo no suporte de aparelho do Telitank T4L antes de o encaixar na caixa. Encaixar a aparelhagem Modul 45 no espelho antes da ligação de cabos.



### Instalação da aparelhagem Modul 45 com coberturas S990 em T4L e T8NL

Preparar a instalação do cabo no suporte de aparelho do Telitank T4L antes de o encaixar na caixa. Encaixar a aparelhagem Modul 45 no adaptador Telitank antes da ligação de cabos. Encaixar o espelho S990 na caixa a partir do exterior.



## Instruções de montagem, Telitank T4L e T8NL



### Montagem dos embelezadores de canto em T4L e T8NL

Colar o embelezador de canto na caixa.



## Materiais metálicos

**Alu** — Alumínio

**AIG** — Molde de pressão em alumínio

**VA (1.4301)** — Aço inoxidável 1.4301

**CuZn** — latão

**St** — Aço



# Materiais plásticos

## GUM — Borracha

## HP — Cartão duro

## PA — Poliamida

Resistência térmica: de longo prazo até 90°C, de curto prazo até 130°C e até aprox. 40°C\* negativos.

Resistência química, em geral, no caso de polietilenos.

### Resistente contra

Gasolina, benzol, óleo diesel, acetona, dissolvente para tintas e vernizes, óleos e gorduras.

### Não resistente contra

Solução de hipoclorito de sódio, a maioria dos ácidos, cloro.

### Perigo de ruptura devido a tensão

Reduzido, no caso de humidade do ar, apenas no caso de soluções salinas aquosas. No caso de peças muito secas (temperatura elevada e humidade do ar muito reduzida), sensibilidade elevada em relação a combustíveis e diversos dissolventes.

## PA/GF — Poliamida, reforçada com fibra de vidro

Resistência térmica: de longo prazo até aprox 100-110°C, a curto prazo até 160°C e até aprox 40°C\* negativos.

### Resistente contra

Gasolina, benzol, óleo diesel, acetona, dissolvente para tintas e vernizes, óleos e gorduras. Tendência reduzida para a formação de fendas devido à tensão.

### Não resistente contra

Solução de hipoclorito de sódio, a maioria dos ácidos, cloro.

### Perigo de ruptura devido a tensão

Reduzido, no caso de humidade do ar, apenas no caso de soluções salinas aquosas. No caso de peças muito secas (temperatura elevada e humidade do ar muito reduzida), sensibilidade elevada em relação a combustíveis e diversos dissolventes.

## PE — Polietileno

Resistência térmica: os tipos duros de longo prazo até aprox. 90°C, de curto prazo até aprox. 105°C, os tipos moles consistentes até aprox. 80°C, de curto prazo até aprox. 100°C e aprox. 40°C\* negativos.

### Resistente contra

Soluções alcalinas e ácidos não orgânicos.

### Com resistência limitada contra

Acetona, ácidos orgânicos, gasolina, benzol, óleo diesel e a maioria dos óleos.

### Não resistente contra

Cloro, produtos hidrocarbonados, ácidos oxidantes.

### Perigo de ruptura devido a tensão

Relativamente elevado.

As fendas devido à tensão podem ser, por exemplo, provocadas pela acetona, por diversos tipos de álcool, ácido fórmico, etanol, gasolina, benzol, ácido butírico, ácido acético, formaldeído, diversos óleos, petróleo, propanol, ácido nítrico, ácido clorídrico, ácido sulfúrico, soluções de sabão, terebintina, tricloroetileno, ácido cítrico.

## PP — Polipropileno

Resistência térmica: de longo prazo até 90°C, de curto prazo até 110°C e até aprox. 30°C\* negativos.

Resistência química, no geral, no caso de polietilenos.

### Resistente contra

Soluções alcalinas e ácidos não orgânicos

### Com resistência limitada contra

Acetona, ácidos orgânicos, gasolina, benzol, óleo diesel, a maioria dos óleos

### Não resistente contra

Cloro, produtos hidrocarbonados, ácidos oxidantes

### Perigo de ruptura devido a tensão

Reduzido, apenas no caso de alguns ácidos como ácido crómico, ácido fluorídrico e ácido clorídrico, bem como óxido de nitrogénio.

## PVC — Policloreto de vinilo

Resistência térmica: de longo prazo até aprox 65°C, a curto prazo até 75°C e até aprox 30°C\* negativos.

### Resistente contra

Ácidos fracos, soluções alcalinas, óleos e gorduras, gasolina.

### Não resistente contra

Ácidos fortes, benzol, acetona, iodo, tolueno, tricloroetileno.

### Perigo de ruptura devido a tensão

Reduzido, apenas no caso de alguns dissolventes como benzol e acetona.

## MGUM — Borracha de espuma

\*Os valores negativos apenas são válidos para peças no estado de repouso, sem qualquer pressão.

Nenhuma peça em plástico é resistente a todos os produtos químicos. Os agentes indicados apresentam apenas uma pequena selecção. Por favor, tenha em atenção que as peças em plástico podem ser particularmente perigosas quando estão sujeitas a diversas influências químicas e temperaturas elevadas. Eventualmente, pode ser provocada a formação de fendas devido à tensão. Se tiver dúvidas, solicitamos que entre em contacto connosco ou utilize uma tabela com os valores de resistência.

Formação de fendas devido à tensão: Estas podem ocorrer se as peças em plástico estiverem simultaneamente sujeitas a uma força de tensão e a influências químicas. As peças em poliestireno e polietileno estão mais sujeitas a esse perigo. A formação de fendas, devido à tensão, pode até ser originada por agentes em relação aos quais o respectivo plástico é resistente no seu estado sem tensão. Exemplos típicos para peças que, durante o funcionamento correcto, se encontram constantemente sob força de tracção: abraçadeiras de fixação, apoios intermédios de buçins, abraçadeiras de fivela.



## Classificação conforme a EN 50085-1

		Sistema de calhas de pavimento em betonilha EÜK	Sistema de caixas de pavimento EÜK, DUG, ...	Sistemas ao nível do pavimento OKA	Sistemas ao nível do pavimento EBK	Sistemas de instalação à superfície	Tampa de encastramento GES	Tampas de encastramento niveláveis	Cassete	Sistemas para grandes cargas (UZD + cassetes)
		EÜK	UZD	OKA	EBK	AIK	GES	RK.N	RK	.SL
6.1	Conforme material em aconselhamento									
6.2	Conforme a resistência ao impacto para a instalação e aplicação									
6.2.1	Sistemas de calhas de instalação eléctrica para impacto 0,5 J.									
6.2.2	Sistemas de calhas de instalação eléctrica para impacto 1 J.									
6.2.3	Sistemas de calhas de instalação eléctrica para impacto 2 J.									
6.2.4	Sistemas de calhas de instalação eléctrica para impacto 5 J.						x	x	x	x
6.2.5	Sistemas de calhas de instalação eléctrica para impacto 20 J.	x	x	x	x	x				
6.3	Conforme a temperatura, como indicado nas tabelas 1, 2 e 3									
Tab- la 1	Temperaturas mínimas de armazenamento e de transporte $\pm 2$ °C									
	-45									
	-25	x	x	x	x	x				
	-15						x	x	x	x
	-5									
Tab- la 2	Temperaturas mínimas de instalação e de utilização $\pm 2$ °C									
	-25									
	-15									
	-5									
	+5	x	x	x	x	x	x	x	x	x
	+15									
Tab- la 3	Temperaturas máximas de aplicação $\pm 2$ °C									
	+60	x	x	x	x	x	x	x	x	x
	+90									
	+105									
	+120									



## Classificação conforme a EN 50085-1

		Sistema de calhas de pavimento em betonilha EÜK	Sistema de caixas de pavimento EÜK, DUG, ...	Sistemas ao nível do pavimento OKA	Sistemas ao nível do pavimento EBK	Sistemas de instalação à superfície	Tampa de encastramento GES	Tampas de encastramento niveláveis	Cassete	Sistemas para grandes cargas (UZD + cassetes)
		EÜK	UZD	OKA	EBK	AIK	GES	RK.N	RK	.SL
6.4	Conforme a resistência à propagação das chamas									
6.4.1	Sistemas de calhas de instalação eléctrica que permitem a propagação de incêndios						x	(x)	(x)	
6.4.2	Sistemas de calhas de instalação eléctrica que impedem a propagação de incêndios	x	x	x	x	x				x
6.5	Conforme a condutividade eléctrica									
6.5.1	Sistema de calhas de instalação eléctrica com condutividade eléctrica	x	x	x	x	x	x	x	x	x
6.5.2	Sistema de calhas de instalação eléctrica sem condutividade eléctrica									
6.6	Conforme as propriedades de isolamento eléctrico									
6.6.1	Sistema de calhas de instalação eléctrica sem propriedades de isolamento eléctrico	x	x	x	x	x				x
6.6.2	Sistema de calhas de instalação eléctrica com propriedades de isolamento eléctrico						x	x	x	
6.7	Tipos de protecção proibidos pela caixa ou revestimento de acordo com a EN 60529:1991									
6.7.1	Conforme protecção contra a penetração de corpos estranhos sólidos	x	x	x	x	x	x	x	x	x
6.7.2	Conforme protecção contra infiltração de água		x	x				x	x	x
6.7.3	Conforme protecção contra o contacto com peças perigosas						x	x	x	x





## Classificação conforme a EN 50085-2-2

		Sistema de calhas de pavimento em betonilha EÜK	Sistema de caixas de pavimento EÜK, DUG, ...	Sistemas ao nível do pavimento OKA	Sistemas ao nível do pavimento EBK	Sistemas de instalação à superfície	Tampa de encastramento GES	Tampas de encastramento niveláveis	Cassete	Sistemas para grandes cargas (UZD + cassetes)
		EÜK	UZD	OKA	EBK	AIK	GES	RK.N	RK	.SL
6.101	Conforme o tipo de limpeza do pavimento									
6.101.1	Sistemas de calhas de instalação eléctrica para limpeza a seco do pavimento									
6.101.2	Sistemas de calhas de instalação eléctrica para pavimentos de limpeza a húmida, quando as tampas de encastramento não estão em utilização		x					x	x	x
6.101.3	Sistemas de calhas de instalação eléctrica para pavimentos de limpeza a húmida, com tampas de encastramento em utilização		x					x	x	x
6.102	Conforme a resistência a cargas verticais que não exercem influência sobre uma superfície									
6.102.1	Sistemas de calhas de instalação eléctrica para 500 N									
6.102.2	Sistemas de calhas de instalação eléctrica para 750 N	x								
6.102.3	Sistemas de calhas de instalação eléctrica para 1000 N									
6.102.4	Sistemas de calhas de instalação eléctrica para 1500 N					x				
6.102.5	Sistemas de calhas de instalação eléctrica para 2000 N						x			
6.102.6	Sistemas de calhas de instalação eléctrica para 2500 N									
6.102.7	Sistemas de calhas de instalação eléctrica para 3000 N		x	x	x			x	x	
6.103	Conforme a resistência a cargas verticais que exercem influência sobre uma grande superfície									
6.103.1	Sistemas de calhas de instalação eléctrica para 2000 N									
6.103.2	Sistemas de calhas de instalação eléctrica para 3000 N							x		
6.103.3	Sistemas de calhas de instalação eléctrica para 5000 N						x		x	
6.103.4	Sistemas de calhas de instalação eléctrica para 10000 N									
6.103.5	Sistemas de calhas de instalação eléctrica para 15000 N		x		x					x





## Telitanks

	Telitank T4B	Caixa Espelhos Separador	362 362 363
	Telitank T4L e T8NL	Caixa T4L Caixa T8NL Suporte do aparelho para T4L	363 363 363
		Adaptador para a montagem de aparelhos do Modul 45 Espelhos Separador	363 364 365
		Espelho S990 Espelho S990 com campo de inscrição Embelezador de canto	365 365 365
	Telitank T12L	Caixa Espelhos Separador	366 366 368
	Fixador	para T4B e T12L para T4L e T8NL	368 368



## Telitank T4B

Tipo	Cor	emb. un.	Peso kg/100 un.	Ref.
<b>T4B 00C 9011</b>	preto grafite	1	32,200	<b>7408 29 2</b>

PA Poliamida

€/un

Para a montagem combinada de 4 aparelhos individuais com pega (4 aparelhos de um tipo de corrente ou 2 aparelhos de cada tipo de corrente). Os diferentes tipos de corrente são isolados uns dos outros através de um separador. Calha de fixação roscada para aparelhos: 60 mm vertical.

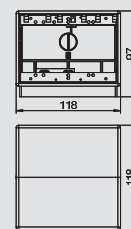

## Espelho para Telitank T4B

Tipo	Cor	emb. un.	Peso kg/100 un.	Ref.

PVC Policloreto de vinilo

€/un

Espelho "cego", adequado para lado longitudinal T4B (tampa 1/2).

Tipo	Cor	emb. un.	Peso kg/100 un.	Ref.

PVC Policloreto de vinilo

€/un

Espelho "cego", adequado para lado longitudinal T4B (tampa 1/1).

Tipo	Cor	emb. un.	Peso kg/100 un.	Ref.

PVC Policloreto de vinilo

€/un

Espelho com 1 orifício (Ø 45 mm) para aparelho de instalação com clips de suspensão (versão EK), adequado ao lado longitudinal T4B (tampa 1/2).

Tipo	Cor	emb. un.	Peso kg/100 un.	Ref.

PVC Policloreto de vinilo

€/un

Espelho com 1 orifício (Ø 45 mm) para um aparelho de instalação com anel de suspensão, adequado ao lado longitudinal T4B (tampa 1/1).

Tipo	Cor	emb. un.	Peso kg/100 un.	Ref.

PVC Policloreto de vinilo

€/un

Espelho com 2 orifícios (Ø 45 mm) para 2 aparelhos de instalação com clips de suspensão (versão EK), adequado ao lado longitudinal T4B (tampa 1/1).

Tipo	Cor	emb. un.	Peso kg/100 un.	Ref.

PVC Policloreto de vinilo

€/un

Espelho com 1 orifício (Ø 70 mm) e fixação de rosca 60 x 60 mm para tomadas CEE, adequado para lado longitudinal T4B (tampa 1/1).

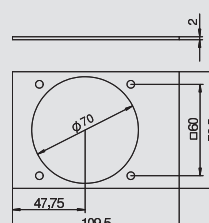
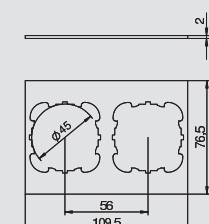
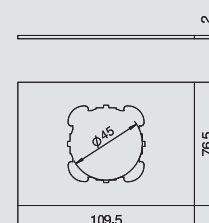
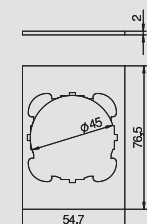
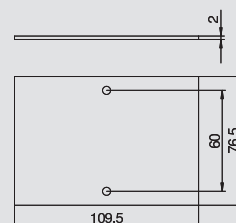
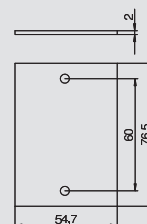

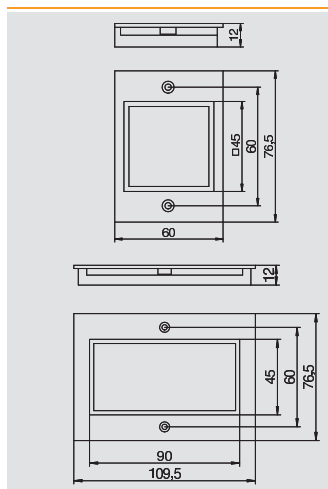

## Espelho para Telitank T4B

Tipo	Cor	emb. un.	Peso kg/100 un.	Ref.
				<b>T4B P6 9011</b>

PA Poliamida

€/un

Espelho com abertura quadrada para uma tomada simples do tipo Modul 45, adequado ao lado longitudinal T4B (tampa 1/2).

Tipo	Cor	emb. un.	Peso kg/100 un.	Ref.
				<b>T4B P7 9011</b>

PA Poliamida

€/un

Espelho com abertura quadrada para uma tomada dupla do tipo Modul 45, adequado ao lado longitudinal T4B (tampa 1/1).

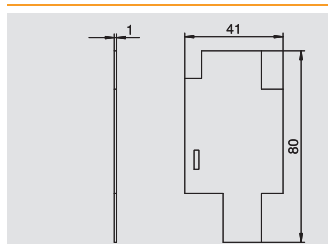
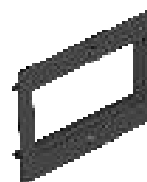

## Separador para Telitank T4B

Tipo	Cor	emb. un.	Peso kg/100 un.	Ref.
				<b>T4B TQ</b>

PVC Policloreto de vinilo

€/un

Separador transversal para a divisão adicional interna.

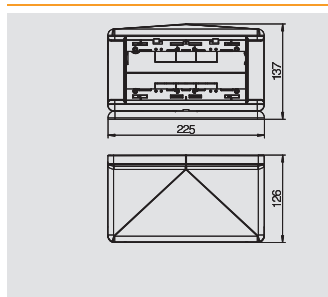

## Telitank T4L

Tipo	Cor	emb. un.	Peso kg/100 un.	Ref.
				<b>T4L00C 9011</b>
<b>T4L00C 7035</b>	cinzento claro	1	57,200	<b>7408 30 4</b>

PA Poliamida

€/un

Unidade de montagem saliente no piso para a montagem de 4 aparelhos de instalação individuais.

Destinados à utilização exclusiva em sistemas AIK.

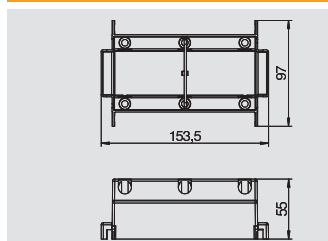

## Suporte de aparelhos para Telitank T4L

Tipo	Cor	emb. un.	Peso kg/100 un.	Ref.
				<b>T4L EG</b>

PA Poliamida

€/un

Caixa de montagem para a instalação isolada de uma combinação de tomada simples + simples ou 1 tomada schuko tripla Modul 45 para Telitank T4L.

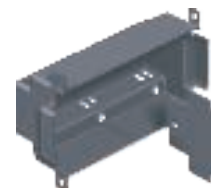

## Telitank T8NL

Tipo	Cor	emb. un.	Peso kg/100 un.	Ref.
				<b>T8NL 00C 9011</b>
<b>T8NL 00C 7035</b>	cinzento claro	1	123,330	<b>7408 49 8</b>

PA Poliamida

€/un

Caixa de pavimento saliente no piso para a montagem de 8 aparelhos individuais com anel de apoio ou pega em 4 lados. A divisão dos tipos de corrente (4 + 4) é efectuada através de uma divisória. No caso da utilização de aparelhos múltiplos, é possível aumentar a capacidade de ligação. Calha de fixação roscada para aparelhos: 60 mm vertical.

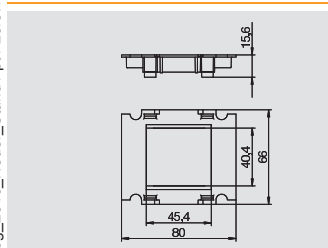

## Adaptador Telitank para a montagem do Modul 45 sob o espelho S990, simples

Tipo	Cor	emb. un.	Peso kg/100 un.	Ref.
				<b>T8NL A45 9011</b>

PA Poliamida

€/un

Suporte para uma tomada simples do tipo Modul 45 para espelhos S990 em T4L e T8NL.

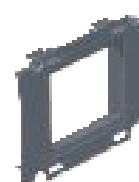

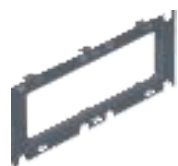

**Adaptador Telitank para a montagem do Modul 45 sob o espelho S990, triplo**

Tipo	Cor	emb. un.	Peso kg/100 un.	Ref.
<b>T8NL A105 9011</b>	preto grafite	1	2,200	<b>7408 41 2</b>

PA Poliamida €/un  
Suporte para uma tomada simples do tipo Modul 45 para espelhos S990 em T4L e T8NL.

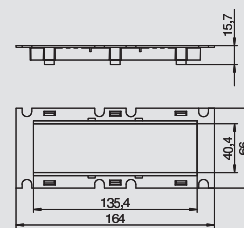

**Espelho para Telitank T4L/T8NL**

Tipo	Cor	emb. un.	Peso kg/100 un.	Ref.
<b>T8NL P01 9011</b>	preto grafite	10	1,790	<b>7408 43 6</b>
<b>T8NL P01 7035</b>	cinzento claro	10	1,790	<b>7408 44 0</b>

PA Poliamida €/un  
Espelho "cego", adequado para lado estreito T4L e T8NL ou para lado longitudinal T4L e T8NL (tampa 1/2).

Tipo	Cor	emb. un.	Peso kg/100 un.	Ref.
<b>T8NL P1 9011</b>	preto grafite	10	1,230	<b>7408 44 4</b>
<b>T8NL P1 7035</b>	cinzento claro	10	1,230	<b>7408 44 8</b>

PA Poliamida €/un  
Espelho com 1 orifício (Ø 45 mm) para um aparelho de instalação com anel de apoio, adequado para lado estreito T4L e T8NL.

Tipo	Cor	emb. un.	Peso kg/100 un.	Ref.
<b>T8NL P2 9011</b>	preto grafite	10	1,230	<b>7408 45 8</b>
<b>T8NL P2 7035</b>	cinzento claro	10	1,230	<b>7408 46 0</b>

PA Poliamida €/un  
Espelho com 1 orifício (Ø 45 mm) para um aparelho de instalação com anel de suspensão, adequado ao lado longitudinal T4L e T8NL (tampa 1/2).

Tipo	Cor	emb. un.	Peso kg/100 un.	Ref.
<b>T8NL P3 9011</b>	preto grafite	10	2,470	<b>7408 46 4</b>
<b>T8NL P3 7035</b>	cinzento claro	10	2,470	<b>7408 47 0</b>

PA Poliamida €/un  
Espelho com 2 orifícios (Ø 45 mm) para 2 aparelhos de instalação com anel de apoio, adequado para lado longitudinal T4L e T8NL.

Tipo	Cor	emb. un.	Peso kg/100 un.	Ref.
<b>T8NL P45 9011</b>	preto grafite	10	2,090	<b>7408 47 4</b>
<b>T8NL P45 7035</b>	cinzento claro	10	2,090	<b>7408 47 8</b>

PA Poliamida €/un  
Espelho com abertura quadrada para uma tomada simples do tipo Modul 45, adequado para lado estreito T4L e T8NL ou para lado longitudinal T4L e T8NL (tampa 1/2).

Tipo	Cor	emb. un.	Peso kg/100 un.	Ref.
<b>T8NL P105 9011</b>	preto grafite	10	3,760	<b>7408 45 2</b>
<b>T8NL P105 7035</b>	cinzento claro	10	3,760	<b>7408 45 6</b>

PA Poliamida €/un  
Espelho com abertura quadrada para uma tomada tripla do tipo Modul 45, adequado ao lado longitudinal T4L e T8NL (tampa 1/1).

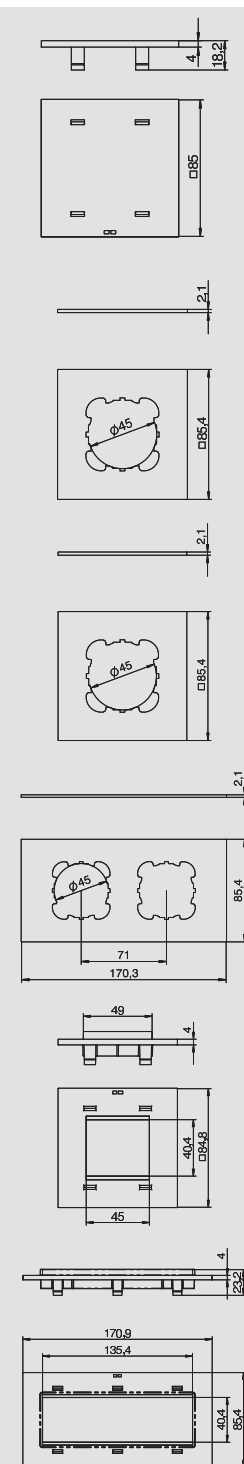

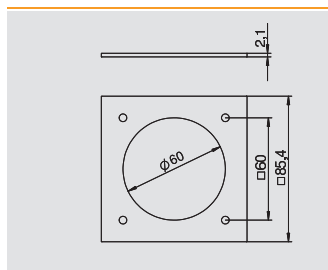

### Espelho para Telitank T4L/T8NL

Tipo	Cor	emb. un.	Peso kg/100 un.	Ref.
T8NL PCEE 9011	preto grafite	10	1,800	7408 48 2
T8NL PCEE 7035	cinzento claro	10	1,800	7408 48 6

PA Poliamida €/un

Espelho com 1 orifício (Ø 70 mm) e fixação de rosca 60 x 60 mm para tomadas CEE, adequado para lado estreito T4L e T8NL ou lado longitudinal T4L e T8NL (tampa 1/2).

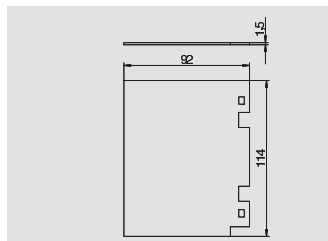

### Separador para Telitank T4L/T8NL

Tipo	Cor	emb. un.	Peso kg/100 un.	Ref.
T8NL TQ	preto grafite	1	1,700	7408 49 0

PVC Policloreto de vinilo €/un

Separador transversal para a divisão adicional interna em Telitanks T4L e T8NL.

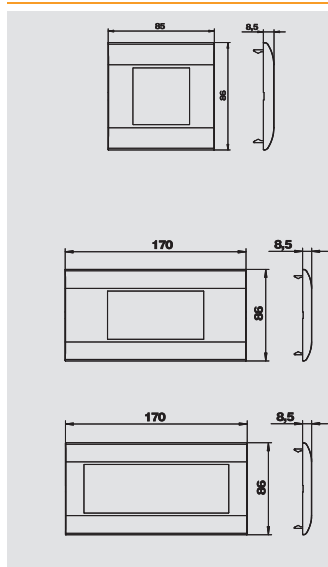

### Espelho S990

Tipo	Cor	emb. un.	Peso kg/100 un.	Ref.
S990-AF1 RW	branco	1	2,700	6107 00 2

PC Policarbonato €/un

Espelho Modul 45

Tipo	Cor	emb. un.	Peso kg/100 un.	Ref.
S990-AF2 RW	branco	1	4,800	6107 10 2

PC Policarbonato €/un

Estrutura de cobertura de encaixe frontal do módulo 45

Tipo	Cor	emb. un.	Peso kg/100 un.	Ref.
S990-AF3 RW	branco	1	4,100	6107 20 2

PC Policarbonato €/un

Espelho Modul 45

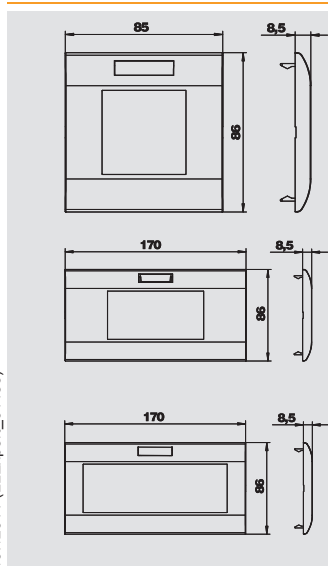

### Espelho S990 com campo de inscrição

Tipo	Cor	emb. un.	Peso kg/100 un.	Ref.
S990-AFB1 RW	branco	1	2,700	6107 05 2

PC Policarbonato €/un

Estrutura de cobertura de encaixe frontal do módulo 45, com campo de inscrição.

Tipo	Cor	emb. un.	Peso kg/100 un.	Ref.
S990-AFB2 RW	branco	1	4,800	6107 15 2

PC Policarbonato €/un

Estrutura de cobertura de encaixe frontal do módulo 45, com campo de inscrição.

Tipo	Cor	emb. un.	Peso kg/100 un.	Ref.
S990-AFB3 RW	branco	1	4,100	6107 25 2

PC Policarbonato €/un

Estrutura de cobertura de encaixe frontal do módulo 45, com campo de inscrição.

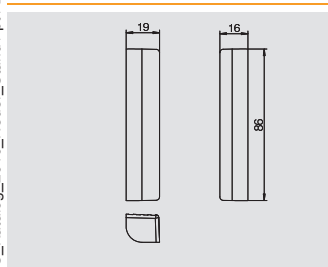

### Embelezador de canto T4L/T8NL, côncavo

Tipo	Cor	emb. un.	Peso kg/100 un.	Ref.
T8NL EB2 9011	preto grafite	2	3,160	7408 42 8
T8NL EB2 7035	cinzento claro	2	3,160	7408 43 2

PA Poliamida €/un

Painel angular para a montagem posterior na caixa T4L ou T8NL. Versão do painel angular: voltado para fora.



# Telitanks

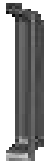

## Embelezador de canto T4L/T8NL, convexo

Tipo	Cor	emb. un.	Peso kg/100 un.	Ref.
<b>T8NL EB1 9011</b>	preto grafite	2	2,000	<b>7408 42 0</b>
<b>T8NL EB1 7035</b>	cinzento claro	2	2,000	<b>7408 42 4</b>

PA Poliamida

€/un

Embelezador de canto para a montagem posterior na caixa T4L ou T8NL. Versão do embelezador de canto: convexo.

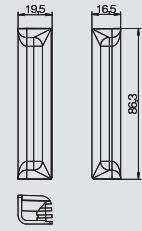

## Telitank T12L

Tipo	Cor	emb. un.	Peso kg/100 un.	Ref.
<b>T12L 00C 7011</b>	cinzento	1	115,820	<b>7408 09 6</b>
<b>T12L 00C 9011</b>	preto grafite	1	110,000	<b>7408 10 0</b>

PA Poliamida

€/un

Para a montagem combinada de 12 aparelhos individuais com anel de apoio ou pega (12 aparelhos de um tipo de corrente ou 6 aparelhos de dois tipos de corrente). Os diferentes tipos de corrente são isolados uns dos outros através de um separador. No caso da utilização de aparelhos múltiplos, é possível aumentar a capacidade de ligação, de forma correspondente. Calha de fixação roscada para aparelhos: 60 mm vertical.

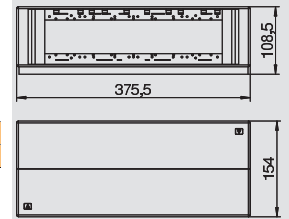

## Espelho para Telitank T12L

Tipo	Cor	emb. un.	Peso kg/100 un.	Ref.
<b>T12L P01S 9011</b>	preto grafite	1	1,610	<b>7408 10 8</b>

PVC Policloreto de vinilo

€/un

Espelho "cego", adequado para lado longitudinal T12L (tampa 1/4) ou para lado estreito T12L (tampa 1/2).

Tipo	Cor	emb. un.	Peso kg/100 un.	Ref.
<b>T12L P02S 9011</b>	preto grafite	1	3,220	<b>7408 11 6</b>

PVC Policloreto de vinilo

€/un

Espelho "cego", adequado para lado longitudinal T12L (tampa 1/2).

Tipo	Cor	emb. un.	Peso kg/100 un.	Ref.
<b>T12L P03S 9011</b>	preto grafite	1	4,850	<b>7408 12 4</b>

PVC Policloreto de vinilo

€/un

Espelho "cego", adequado para lado longitudinal T12L (cobertura 3/4).

Tipo	Cor	emb. un.	Peso kg/100 un.	Ref.
<b>T12L P04S 9011</b>	preto grafite	1	6,460	<b>7408 13 2</b>

PVC Policloreto de vinilo

€/un

Espelho "cego", adequado para lado longitudinal T12L (tampa 1/1).

Tipo	Cor	emb. un.	Peso kg/100 un.	Ref.
<b>T12L P05S 9011</b>	preto grafite	1	2,150	<b>7408 14 0</b>

PVC Policloreto de vinilo

€/un

Espelho "cego", adequado para lado longitudinal T12L (tampa 1/3).

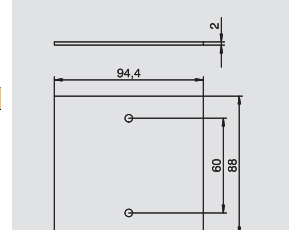
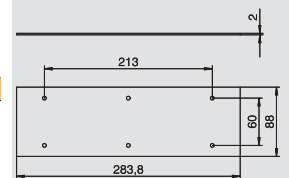
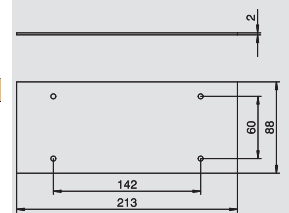
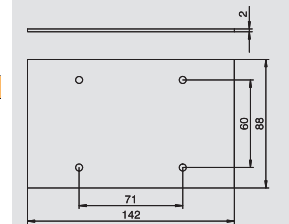
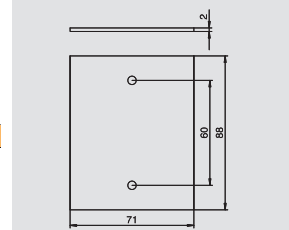

## Espelho para Telitank T12L

Tipo	Cor	emb. un.	Peso kg/100 un.	Ref.

PA Poliamida €/un

Espelho com abertura quadrada para uma aparelhagem Modul 45, adequado ao lado longitudinal T12L (tampa 1/4) ou ao lado estreito T12L (tampa 1/2).

Tipo	Cor	emb. un.	Peso kg/100 un.	Ref.

PA Poliamida €/un

Espelho com abertura quadrada para uma tomada dupla do tipo Modul 45, adequado ao lado longitudinal T12L (tampa 1/3).

Tipo	Cor	emb. un.	Peso kg/100 un.	Ref.

PA Poliamida €/un

Espelho com abertura quadrada para uma tomada tripla do tipo Modul 45, adequado ao lado longitudinal T12L (tampa 1/2).

Tipo	Cor	emb. un.	Peso kg/100 un.	Ref.

PVC Policloreto de vinilo €/un

Espelho com 1 orifício (Ø 45 mm) para um aparelho de instalação com anel ou clip de suspensão, adequado ao lado longitudinal T12L (tampa 1/4) ou ao lado estreito T12L (tampa 1/2).

Tipo	Cor	emb. un.	Peso kg/100 un.	Ref.

PVC Policloreto de vinilo €/un

Espelho com 2 orifícios (Ø 45 mm) para 2 aparelhos de instalação com anel ou clips de suporte, adequado ao lado longitudinal T12L (tampa 1/2).

Tipo	Cor	emb. un.	Peso kg/100 un.	Ref.

PVC Policloreto de vinilo €/un

Espelho com 3 orifícios (Ø 45 mm) para 3 aparelhos de instalação com anel ou clips de suporte, adequado ao lado longitudinal T12L (cobertura 3/4).

Tipo	Cor	emb. un.	Peso kg/100 un.	Ref.

PVC Policloreto de vinilo €/un

Espelho com 4 orifícios (Ø 45 mm) para 4 aparelhos de instalação com anel ou clips de suporte, adequado ao lado longitudinal T12L (tampa 1/1).

Tipo	Cor	emb. un.	Peso kg/100 un.	Ref.

PVC Policloreto de vinilo €/un

Espelho com 1 orifício (Ø 70 mm) e fixação de rosca 60 x 60 mm para tomadas CEE, adequado para lado longitudinal T12L (tampa 1/3).

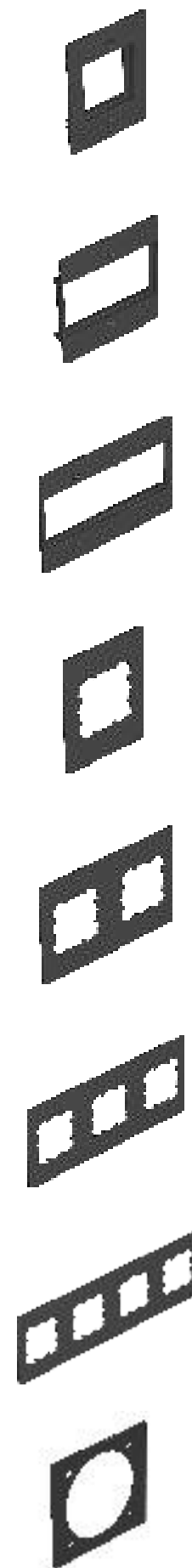
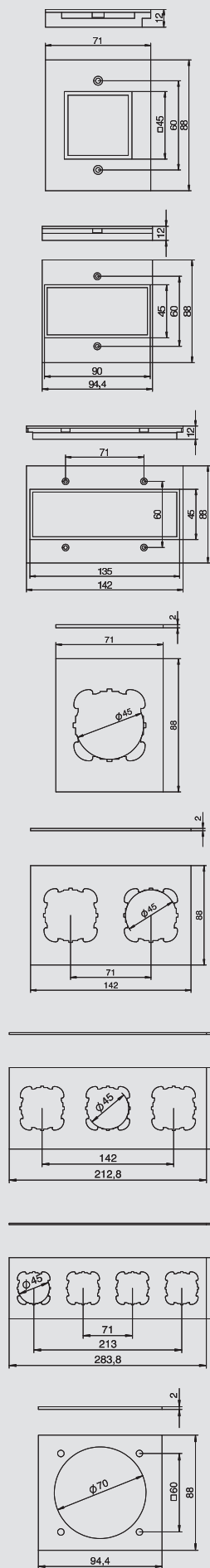



## Separador para Telitank T12L

Tipo	Cor	emb. un.	Peso kg/100 un.	Ref.	€/un
<b>PVC</b> Policloreto de vinilo					
Separador transversal para a divisão adicional interna.					

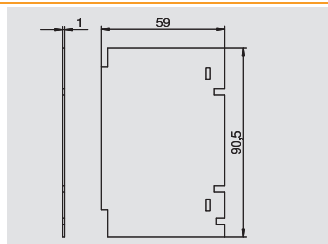

## Fixador T4B e T12L

Tipo	emb. un.	Peso kg/100 un.	Ref.	€/un
<b>PA</b> Poliamida				
Para cabos revestidos até Ø 16 mm, para a fixação com separador. Na aplicação em T12L podem ser aplicados no máximo 5 fixadores, no T4B o máximo é de 2.				

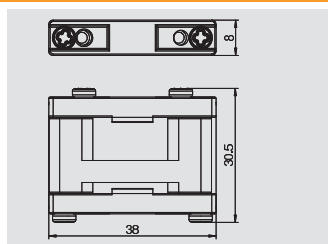

## Fixador

Tipo	emb. un.	Peso kg/100 un.	Ref.	€/un
<b>PA</b> Poliamida				
Fixador para aplicação em espelhos do suporte de aparelho, suporte de aparelho, suporte modular e Telitanks T4L e T8NL para alívio normalizado da tensão de cabos alimentados.				

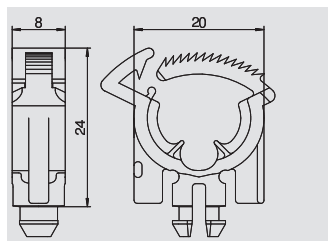

## Porca rosca

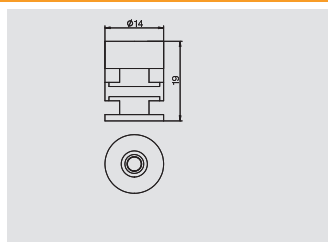

Tipo	emb. un.	Peso kg/100 un.	Ref.	€/un
<b>Zn</b> Fundição de zinco sob pressão				
A porca rosca é adequada para a fixação de uma Telitank na abertura do sistema DAT dos sistemas de calhas EÜK, OKA., EBK ou AIK. Unidade de embalagem: 4 unidades				

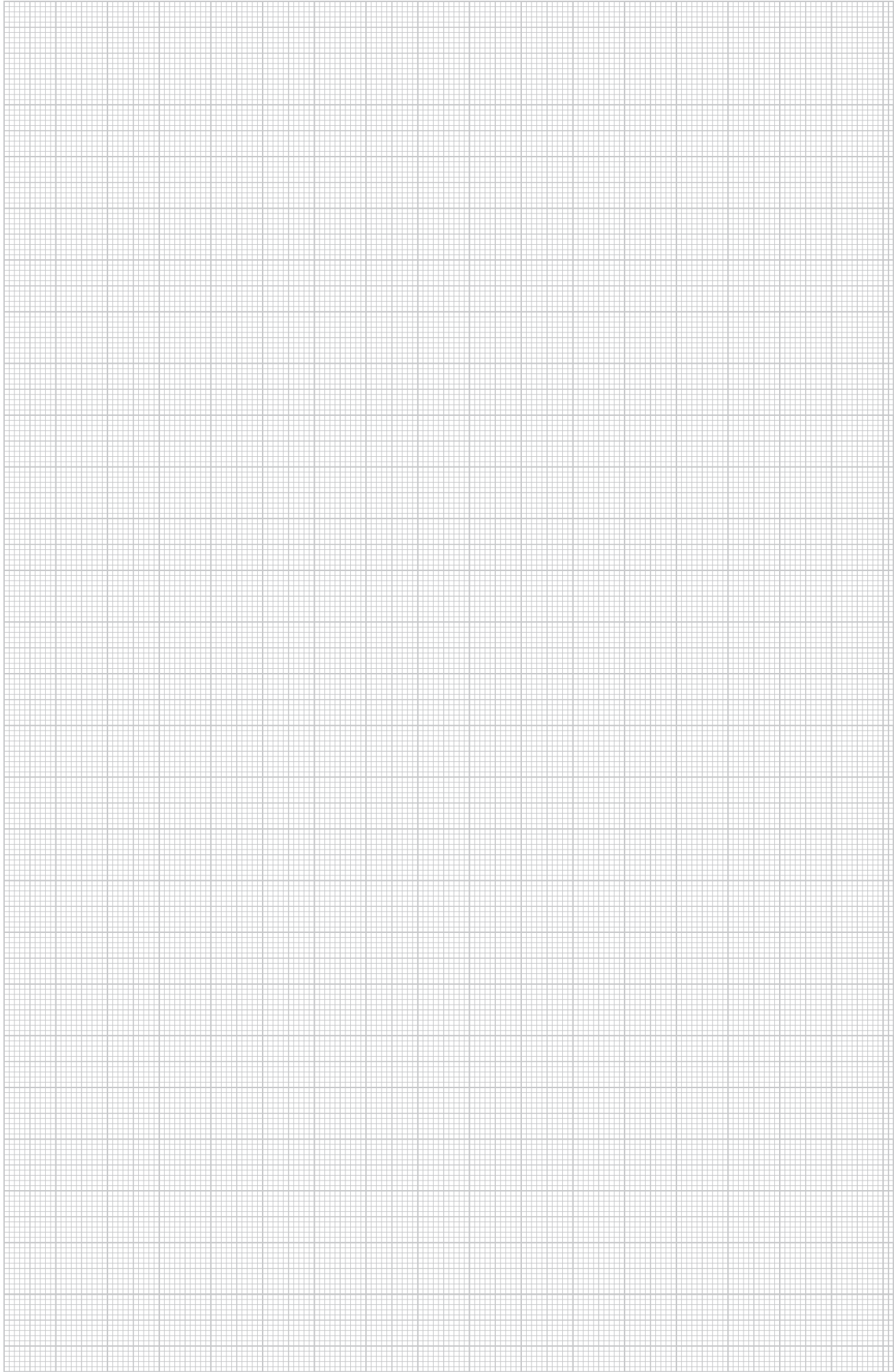





# Índices

	Índice alfabético	414
	Índice numérico	420
	Índice de tipos	426



## A

Abraçadeira, 280, 282  
Acessório de desencravamento, 405  
Acoplamento LWL com espelho, 407  
Adaptador para montagem inclinada, 352  
Adaptador Telitank para a montagem do Modul 45 sob o espelho S990, simples, 363  
Adaptador Telitank para a montagem do Modul 45 sob o espelho S990, triplo, 364  
Anel saliente, 372

## Â

Ângulo direito, 248  
Ângulo esquerdo, 248

## A

Apoios, 280, 282  
Aro de protecção, 277  
Aro de redução 250-3 para GES2, 215  
Aro de redução 250-3 para GES4, 215  
Aro de redução 250-3 para GES6, 215  
Aro de redução 250-3 para GES9, 215  
Aro de redução 250-3 para GESRM2, 215  
Aro de redução 250-3 para telitank, 214  
Aro de redução 350-3 para GES4, 219  
Aro de redução 350-3 para GES6, 219  
Aro de redução 350-3 para GES9, 219  
Aro de redução 350-3 para GESR4, 219  
Aro de redução 350-3 para GESR7, 219  
Aro de redução 350-3 para GESR9, 219  
Aro de redução 350-3 para GESRM2, 219  
Aro de redução 350-3 para telitank, 218  
Aro de redução de grandes cargas para caixas, 344-345 quadradas  
Aro de redução de grandes cargas para caixas, 342-343 redondas  
Aro de redução DUG350-3R9 para GRAF9, 310  
Aro de redução para aplicações de grandes cargas de, 310 GRAF9  
Aro de redução para grandes cargas 250-3/4, 216  
Aro de redução para grandes cargas 250-3R4, 216  
Aro de redução para grandes cargas 350-3/4, 220  
Aro de redução para grandes cargas 350-3/9, 220  
Aro de redução para grandes cargas 350-3R4, 220  
Aro de redução para grandes cargas 350-3R7, 220  
Aro de redução para grandes cargas 350-3R9, 220  
Aro de redução para montagem Telitank, 277  
Auxiliar de ampliação para UZD/UGD250-3 com altura, 213-214 70-125 mm  
Auxiliar de ampliação para UZD/UGD350-3 com altura, 217-218 70-125 mm  
Auxiliar de ampliação para UZD250-3 com altura 115-, 214 170 mm  
Auxiliar de ampliação para UZD250-3 com altura 165-, 214 220 mm  
Auxiliar de ampliação para UZD350-3 com altura 115-, 218 170 mm  
Auxiliar de ampliação para UZD350-3 com altura 165-, 218 220 mm

## B

Base de protecção para suporte modular, 352-353  
Bloco distribuidor 3 pólos, 398  
Bloco distribuidor em T, 3 pólos, 397  
Borne terra, 221, 243, 249, 290, 294  
Broca craniana, 375  
Bucim para saída de cabos em calha de pavimento, 372  
Bucim para saída de cabos em chão falso, 372

## C

Cabo de ligação de 3 fios, PVC, secção transversal, 251, 394-395 1,5 mm<sup>2</sup>  
Cabo de ligação de 3 fios, PVC, secção transversal, 251-252, 395 2,5 mm<sup>2</sup>  
Cabo de ligação de 3 fios, sem halogéneo, secção transversal 2,5 mm<sup>2</sup>, 252, 396  
Caixa básica 250, 284-285  
Caixa básica 250 com cofragem, 284-285  
Caixa básica 350, 284  
Caixa básica 350 com cofragem, 284-285  
Caixa de pavimento, 276  
Caixa de pavimento completa GE2V, 376  
Caixa de pavimento completa UDHome4, 383  
Caixa de pavimento completa UDHome9, 383  
Caixa de pavimento para montagem GESRM2, 380  
Caixa de pavimento UDL, 372  
Caixa de pavimento UGD250-3 para GES9/55, 263  
Caixa de pavimento UGD350-3 para GES9/55, 263  
Caixa de pavimento UGD350-3 para GESR9/55, 263  
Calha de alimentação OKB, 248  
Calha de derivação à superfície, 294  
Calha de instalação à superfície, altura da calha 40 mm, 290  
Calha de instalação à superfície, altura da calha 70 mm, 290  
Calha de instalação à superfície, altura da calha 75 mm, 290  
Calha de instalação com aberturas de montagem, 270, 272, 274  
Calha de instalação com largura 200 mm, 258, 261  
Calha de instalação com largura 300 mm, 258, 261  
Calha de instalação com largura 400 mm, 258, 261  
Calha de instalação com largura 500 mm, 258, 261  
Calha de instalação com largura 600 mm, 258, 261  
Calha de instalação, 2 canais, 280, 282  
Calha de instalação, 3 canais, 280, 282  
Calha de instalação, fechada, 270, 272, 274  
Calha de pavimento com parede lateral, 248  
Calha de pavimento para GES4, altura 100-150 mm, 235  
Calha de pavimento para GES4, altura 40-140 mm, 227  
Calha de pavimento para GES4, altura 40-240 mm, 227  
Calha de pavimento para GES4, altura 60-110 mm, 235  
Calha de pavimento para GES6, altura 100-150 mm, 236  
Calha de pavimento para GES6, altura 40-140 mm, 228  
Calha de pavimento para GES6, altura 40-240 mm, 228  
Calha de pavimento para GES6, altura 60-110 mm, 235  
Calha de pavimento para GES9, altura 100-150 mm, 236  
Calha de pavimento para GES9, altura 40-140 mm, 228  
Calha de pavimento para GES9, altura 40-240 mm, 228  
Calha de pavimento para GES9, altura 40-70 mm, 236  
Calha de pavimento para GES9, altura 60-110 mm, 236  
Calha de pavimento para GESR9, altura 100-150 mm, 237  
Calha de pavimento para GESR9, altura 40-140 mm, 229  
Calha de pavimento para GESR9, altura 40-240 mm, 229  
Calha de pavimento para GESR9, altura 40-70 mm, 237  
Calha de pavimento para GESR9, altura 60-110 mm, 237  
Calha de pavimento para montagem Telitank, altura, 235 100-150 mm  
Calha de pavimento para montagem Telitank, altura 40-, 227 140 mm  
Calha de pavimento para montagem Telitank, altura 40-, 227 240 mm  
Calha de pavimento para montagem Telitank, altura 40-, 234 70 mm  
Calha de pavimento para montagem Telitank, altura 60-, 234 110 mm  
Calha de pavimento, 2 vias, 206, 208, 210  
Calha de pavimento, 3 vias, 206, 208, 210  
Calha de pavimento, tampa de mola, altura 100-, 234 150 mm  
Calha de pavimento, tampa de mola, altura 40-70 mm, 233  
Calha de pavimento, tampa de mola, altura 60-110 mm, 234  
Calha de pavimento, tampa de mola, de bloqueio,, 226 altura 40-140 mm  
Calha de pavimento, tampa de mola, de bloqueio,, 226 altura 40-240 mm

**C**

Calha de pavimento, tampa de parafuso, altura 100-, 233  
150 mm  
Calha de pavimento, tampa de parafuso, altura 40-, 226  
140 mm  
Calha de pavimento, tampa de parafuso, altura 40-, 226  
240 mm  
Calha de pavimento, tampa de parafuso, altura 40-, 233  
70 mm  
Calha de pavimento, tampa de parafuso, altura 60-, 233  
110 mm  
Campo de inscrição, 254, 351  
Cassete, 243  
Cassete cega para grandes cargas, RKSL, classe de, 340  
carga 1  
Cassete cega para grandes cargas, RKSL, classe de, 340  
carga 2  
Cassete cega, RK, 250-3, 318  
Cassete cega, RK, 350-3, 318  
Cassete de encastramento, RKS, 250-3, 318  
Cassete de encastramento, RKS, 350-3, 319  
Cassete para tubo em chão falso, RKFN, 4, 322  
Cassete para tubo em chão falso, RKFN, 9, 322  
Cassete para tubo em chão falso, RKFNUZD3, 4, 328  
Cassete para tubo em chão falso, RKFNUZD3, 9, 329  
Cassete para tubo em chão falso, RKFR, R4, 324-325  
Cassete para tubo em chão falso, RKFR, R7, 325  
Cassete para tubo em chão falso, RKFR, R9, 325  
Cassete para tubo, RKF, 250-3, 319  
Cassete para tubo, RKF, 350-3, 319  
Cassete para tubos para grandes cargas, RKFSL,, 340  
classe de carga 1  
Cassete para tubos para grandes cargas, RKFSL,, 341  
classe de carga 2  
Cassetes cega para grandes cargas em chão falso,, 344  
RKNSL  
Cassetes cega para grandes cargas em chão falso,, 342  
RKRSL  
Cassetes de tubos para grandes cargas em chão falso,, 344  
RKFNLSL  
Cassetes de tubos para grandes cargas em chão falso,, 342  
RKFRSL  
Chave de montagem BAB80, 375  
Chave de montagem BABF80, 375  
Cofragem, 398  
Conector com placa de suporte, cat. 5e, 407  
Conector com placa de suporte, cat. 5e, blindado, 407  
Conector com placa de suporte, cat. 6, 407  
Conector com placa de suporte, cat. 6, blindado, 407  
Conector Snap-In, cat. 5e, blindado, 357, 382  
Conector Snap-In, cat. 5e, não blindado, 356, 381  
Conector Snap-In, cat. 6, blindado, 357, 382  
Conector Snap-In, cat. 6, não blindado, 357, 382  
Conjunto de tubos de mistura Pyrosit, 410  
Coroa da serra, 375  
Coroa de perfuração, 375  
Cotovelo, 2 canais, 206, 208, 210, 270, 272, 274, 281, 283  
Cotovelo, 3 canais, 207, 209, 211, 270, 272, 274, 281, 283

**D**

Distribuidor de energia para chão falso UVS com, 394  
conexão de encaixe  
Distribuidor de energia para chão falso UVS com, 393  
ligação fixa

**E**

Embelezador de canto T4L/T8NL, côncavo, 365  
Embelezador de canto T4L/T8NL, convexo, 366

**Ê**

Êmbolo com punho de protecção, 212

**E**

Escora estabilizadora, 242  
Espelho cego para suporte de aparelho GB2, 348-349  
Espelho cego para suporte de aparelho GB3, 253-254, 350-351  
Espelho de conectores do tipo A, 1/1 largura do módulo, 266, 313  
Espelho de conectores do tipo B, 1/1 largura do módulo, 267, 314  
Espelho de conectores do tipo C, 1/1 largura do módulo, 267, 314  
Espelho de conectores do tipo EP, 1/1 largura do, 267, 314  
módulo  
Espelho de conectores do tipo F, 1/1 largura do módulo, 267, 314  
Espelho de conectores do tipo PA, 1/1 largura do, 267, 314  
módulo  
Espelho do aparelho, 372  
Espelho para a combinação de aparelhos Modul 45, 264, 311  
duplo e duplo  
Espelho para a combinação de aparelhos Modul 45, 264, 311  
triplo e simples  
Espelho para conectores em GESRM2, 381  
Espelho para conectores no suporte modular Sistema, 265, 312  
55  
Espelho para conectores RJ45, Modul 45, 406  
Espelho para quatro aparelhos Modul 45 simples, 264, 311  
Espelho para Telitank T12L, 366-367  
Espelho para Telitank T4B, 362-363  
Espelho para Telitank T4L/T8NL, 364-365  
Espelho para três aparelhos Modul 45 simples, 264, 311  
Espelho S990, 365  
Espelho S990 com campo de inscrição, 365  
Espelhos ACO, 357  
Espelhos cego, 357  
Espelhos do interruptor LS para a montagem em, 357  
suporte de aparelhos  
Espelhos para conectores de dados em GE2V, 376  
Espuma anti-fogo Pyrosit FBS90, 410  
Esquadro de fixação para Flexkanal, 302, 307  
Esquadro de fixação para Flexkanal em GESRM2, 382  
Estrutura de instalação do pavimento, 277  
Extensão do fio de retenção, 302, 307, 320  
Extensor de fixação, 307

**F**

FBA-B200 Bloco de espuma, 411  
FBA-BV200 Bloco de selagem, 411  
FBA-SP Massa de aparelhar em cartucho, 411  
Ficha 3 pólos, ligação de parafuso, 396  
Ficha 5 pólos, ligação de parafuso, 397  
Ficha de 3 pólos, ligação de encaixe, 397  
Ficha de 3 pólos, ligação de parafuso, 397  
Ficha de 5 pólos, ligação de parafuso, 397  
Ficha macho adaptadora de ligação, direita, 250  
Fixador, 351, 368  
Fixador de calhas de pavimento, 212  
Fixador de calhas de pavimento (condutor, 212  
equipotencial)  
Fixador para Espelhos, 354  
Fixador T4B e T12L, 368

**K**

Kit de montagem para ângulo 90° para a, 241  
direita, altura 40-150 mm  
Kit de montagem para ângulo 90° para a, 241  
direita, altura 40-240 mm  
Kit de montagem para ângulo 90° para a, 242  
esquerda, altura 40-150 mm  
Kit de montagem para ângulo 90° para a, 242  
esquerda, altura 40-240 mm  
Kit de montagem para Tê e cruzetas, 241  
Kit de montagem para UZD250-3, 320, 341  
Kit de montagem para UZD350-3, 320, 341  
Kit de protecção contra incêndios Pyrosit, 410

## M

Manga roscada para cassetes, 335  
Mangas roscadas para cassetes, 335  
Modelo de perfuração, 375  
Modul 45connect, Conector, 250, 390  
Modul 45connect, Fixador, 252, 390  
Modul 45connect, Tomada adaptadora, 390  
Modul 45connect, Tomada schuko, 250, 390  
Módulo de protecção contra sobretensões para suporte, 405 de aparelhos GB2 e GB3  
Módulo de protecção contra sobretensões para suporte, 405 modular MT3 e MT4  
Módulos Snap-In, 377

## N

Nivelador, 242  
Nivelador para reforço, 259-260  
Nivelador para reforço de tampa, altura 100-175 mm, 232  
Nivelador para reforço de tampa, altura 170-245 mm, 232  
Nivelador para reforço de tampa, altura 40-70 mm, 232  
Nivelador para reforço de tampa, altura 60-110 mm, 232  
Niveladores de tampas de encastramento para, 329, 333 UGD250-3  
Niveladores de tampas de encastramento para, 329, 333 UGD350-3  
Niveladores RKNEV, 322, 326, 343, 345

## O

Obturador, 407  
Obturadores, 352  
OKA topo da calha, 260, 262

## P

Parafuso de fixação, 212, 308  
Parafuso de fixação da tampa, 221  
Pé de apoio para tampas de encastramento, 336  
Perfil de instalação do pavimento, 242  
Perfil lateral para AIKA (peça de substituição), 296  
Perfil lateral para AIKU (peça de substituição), 293  
Perfil lateral para AIKU e AIKA, comprimento breve, 293, 296 (peça de substituição)  
Perno de elevação, 221  
Perno OBO, 212  
Pistola para cartuchos Pyrosit, 410  
Placa cega, 277  
Placa cega para abertura de montagem para Telitank, 221  
Placa de identificação, 410-411  
Placa de suporte para Espelhos, 354-356  
Placas de revestimento para embutidas nas tampas de, 307 encastramento redondas  
Porca roscada, 271, 273, 275, 293, 296, 368

## R

Revestimento BEK/F, 320

## S

Saída de cabo para tampa de encastramento, 334  
Separador, 240, 249, 254, 351  
Separador para calhas, 290, 294  
Separador para calhas com altura de 75 mm, 290  
Separador para suporte modular, 353  
Separador para suporte modular vertical, 265, 312  
Separador para Telitank T12L, 368  
Separador para Telitank T4B, 363  
Separador para Telitank T4L/T8NL, 365  
Sistema de Espelhos para conectores de dados, 354  
Suporte de aparelhagem GB2 pré-equipado, 391  
Suporte de aparelhos, 249  
Suporte de aparelhos GB2, 348  
Suporte de aparelhos GB2 com base perfurada, 348  
Suporte de aparelhos GB3, 253, 349  
Suporte de aparelhos GB3 com base perfurada, 349-350

## S

Suporte de aparelhos GTGRAF9, 309  
Suporte de aparelhos para montagem CEE, 358  
Suporte de aparelhos para Telitank T4L, 363  
Suporte de tampas para calhas de largura de 200 e, 232, 240, 259, 300 mm 262  
Suporte de tampas para calhas de largura de 400, 500, 232 e 600 mm  
Suporte de tampas para calhas de largura de calha, 240, 259, 262 400, 500 e 600 mm  
Suporte modular com base de protecção para, 254, 353 aparelhagem Modul 45  
Suporte modular GB2 pré-equipado com protecção, 392 contra sobretensões  
Suporte modular GB3 pré-equipado, 392  
Suporte modular GB3 pré-equipado com protecção, 393 contra sobretensões  
Suporte modular MT3 pré-equipado, 391  
Suporte modular MT4 para OKB, 250  
Suporte modular MT4 pré-equipado, 391  
Suporte modular MT4 pré-equipado com protecção, 391 contra sobretensões  
Suporte modular para quatro tomadas Modul 45,, 352 sistema 208 mm  
Suporte modular para três tomadas Modul 45, sistema, 352, 390 165 mm  
Suporte para grandes cargas DSSL, 341, 343, 345

## T

Tampa cega, 277, 291, 373  
Tampa cega – derivação em T, peça de ligação, 295  
Tampa cega da calha de derivação, 295  
Tampa cega da derivação T, 291  
Tampa cega do ângulo externo, 291  
Tampa cega do ângulo interno, 291  
Tampa cega em chão falso, RKN, 4, 321  
Tampa cega em chão falso, RKNUZD3, 4, 327  
Tampa cega em chão falso, RKNUZD3, 9, 327  
Tampa cega em chão falso, RKR, R4, 323  
Tampa cega em chão falso, RKR, R7, 323  
Tampa cega em chão falso, RKR, R9, 323  
Tampa cega em chão falso,, RKN, 9, 321  
Tampa cega para a montagem de semi-coluna, 304  
Tampa cega para aberturas de montagem, 221  
Tampa cega para pavimentos com lavagem seco, sem, 373 revestimento  
Tampa cega para pavimentos com limpeza a húmido,, 374 sem revestimento  
Tampa cega para pavimentos com limpeza a seco, com, 374 revestimento  
Tampa cega para protecção contra a humidade para, 214 UZD250-3  
Tampa cega para protecção contra a humidade para, 218 UZD350-3  
Tampa cega para UZD250-3, 214  
Tampa cega para UZD350-3, 218  
Tampa cega redonda para abertura de montagem, 221  
Tampa cega RKRNUZD3, R4, 330  
Tampa cega RKRNUZD3, R7, 330  
Tampa cega RKRNUZD3, R9, 330  
Tampa cega ZES4, 303  
Tampa cega ZES6, 303  
Tampa cega ZES9, 303  
Tampa cega ZES9/10, 303  
Tampa cega ZESR4, 308  
Tampa cega ZESR7, 308  
Tampa cega ZESR9, 308  
Tampa cega ZESRA7, 308  
Tampa de encastramento com aba para pavimentos de, 309 limpeza a seco ou lavável com água  
Tampa de encastramento em chão falso, RKS, 4, 321  
Tampa de encastramento em chão falso, RKS, 9, 321-322

**T**

Tampa de encastramento em chão falso, RKSNUZD3,, 327-328  
4  
Tampa de encastramento em chão falso, RKSNUZD3,, 328  
9  
Tampa de encastramento em chão falso, RKSR, R4, 323-324  
Tampa de encastramento em chão falso, RKSR, R7, 324  
Tampa de encastramento em chão falso, RKSR, R9, 324  
Tampa de encastramento GES2 Universal, 300  
Tampa de encastramento GES2DB, 300  
Tampa de encastramento GES4 Universal, 300  
Tampa de encastramento GES4DB, 300  
Tampa de encastramento GES4M10 Universal, 300  
Tampa de encastramento GES4M10DB, 301  
Tampa de encastramento GES6 Universal, 301  
Tampa de encastramento GES6DB, 301  
Tampa de encastramento GES6M10 Universal, 301  
Tampa de encastramento GES6M10DB, 301  
Tampa de encastramento GES9 Universal, 302  
Tampa de encastramento GES9M10 Universal, 302  
Tampa de encastramento GES9M10DB, 302  
Tampa de encastramento GESR4 Universal, 305  
Tampa de encastramento GESR7 Universal, 305  
Tampa de encastramento GESR9 de protecção da, 306  
carpete  
Tampa de encastramento GESR9 Universal, 306  
Tampa de encastramento GESR9/10 Universal, 306  
Tampa de encastramento GESRA7/10, 306  
Tampa de encastramento GESRA7D, 305  
Tampa de encastramento GESRA7DM, 305  
Tampa de encastramento GESRA9/10, 306  
Tampa de encastramento individual GESRM2 com aba, 378  
para caixa de pavimento UZD/UDL  
Tampa de encastramento individual GESRM2 com aba, 379  
para chão falso  
Tampa de encastramento individual GESRM2 sem aba, 379-380  
para caixa de pavimento UZD/UDL  
Tampa de encastramento para tubo, RKFRNUZD3, R7, 332  
Tampa de encastramento para tubo, RKFRNUZD3, R9, 332-333  
Tampa de encastramento para tubo,, RKFRNUZD3, R4, 332  
Tampa de encastramento quadrada para altura do, 264, 311  
pavimento 55 mm  
Tampa de encastramento redonda para altura do, 264, 311  
pavimento 55 mm  
Tampa de encastramento sem aba para pavimentos de, 309  
limpeza a seco ou lavável com água  
Tampa de encastramento, RKSNUZD3, R4, 331  
Tampa de encastramento, RKSNUZD3, R7, 331  
Tampa de encastramento, RKSNUZD3, R9, 331  
Tampa de ligação do aparelho, calha de derivação, 295  
Tampa para caixa de pavimento 250, 286  
Tampa para caixa de pavimento 350, 286  
Tampa para caixas vazias para o tamanho de 250, 286  
Tampa para caixas vazias para o tamanho de 350, 286  
Tampa para GES4, 400 mm, 244  
Tampa para GES4, 800 mm, 244  
Tampa para GES6, 400 mm, 244  
Tampa para GES6, 800 mm, 244  
Tampa para GES9, 400 mm, 244  
Tampa para GES9, 800 mm, 244  
Tampa para GESR9, 400 mm, 245  
Tampa para GESR9, 800 mm, 244  
Tampa para pavimentos de limpeza a seco, 373  
Tampa para pavimentos de limpeza com água., 373  
Tampa para tampa de encastramento, 292  
Tampa para Telitank, 292  
Tampa para Telitank, 400 mm, 243  
Tampa para Telitank, 800 mm, 243  
Tampas cegas, com molas, 800 mm, 243  
Tampas cegas, com parafusos, 800 mm, 243  
Tampas de chão falso, 374  
Tapite OBO, 212

**T**

Tê, 248  
Telitank T12L, 366  
Telitank T4B, 362  
Telitank T4L, 363  
Telitank T8NL, 363  
Tomada 3 pólos, ligação de encaixe, 396  
Tomada Adaptadora de ligação direita, 250  
Tomada com pino de ligação à terra, 0°, 403  
Tomada com pino de ligação à terra, 0°, com, 403  
encravamento  
Tomada com pino de ligação à terra, 33°, 404  
Tomada com pino de ligação à terra, 33°, com, 404  
encravamento  
Tomada da norma suíça, Modul 45, 405  
Tomada de antena, tomada de passagem, TV e rádio, 406  
Tomada de antena, tomada final, TV e rádio, 406  
Tomada de antena, tomada final, TV, rádio e SAT, 406  
Tomada de telefone TAE, 406  
Tomada norma dinamarquesa, Modul 45, 0°, 405  
Tomada schuko, 0°, 265-266, 312-313, 402  
Tomada schuko, 33°, 266, 313, 353, 402  
Tomadas schuko 33°, 255  
Topo, 206, 208, 210, 270, 272, 274  
Topo da calha, 248, 293  
Topo da calha de derivação, 296  
Topo da calha, altura 40-150 mm, 241  
Topo da calha, altura 40-240 mm, 241  
Tubo para cassete e tampas de encastramento, 334  
Tubo para GRAF9 (peça de substituição), 310

**U**

UGD250-3 para tampa de encastramento redondas,, 213  
para a altura de pavimento 70-125 mm  
UGD250-3 para tampa de encastramento, para a altura, 213  
de pavimento 70-125 mm  
UGD350-3 para tampa de encastramento redondas,, 217  
para a altura de pavimento 70-125 mm  
UGD350-3 para tampa de encastramento, para a altura, 217  
de pavimento 70-125 mm  
União, 206, 208, 210, 270, 272, 274, 280, 282  
União para calha de alimentação, 249  
União para calha de alimentação com parede lateral, 249  
Unidade de ampliação para GES4, altura 100-150 mm, 238  
Unidade de ampliação para GES4, altura 40-140 mm, 230  
Unidade de ampliação para GES4, altura 40-240 mm, 230  
Unidade de ampliação para GES4, altura 60-110 mm, 238  
Unidade de ampliação para GES6 altura 100-150 mm, 238  
Unidade de ampliação para GES6, altura 40-140 mm, 230  
Unidade de ampliação para GES6, altura 40-240 mm, 230  
Unidade de ampliação para GES6, altura 60-110 mm, 238  
Unidade de ampliação para GES9, altura 100-150 mm, 239  
Unidade de ampliação para GES9, altura 40-140 mm, 230  
Unidade de ampliação para GES9, altura 40-240 mm, 231  
Unidade de ampliação para GES9, altura 40-70 mm, 238  
Unidade de ampliação para GES9, altura 60-110 mm, 238  
Unidade de ampliação para GES9/55, 259, 261  
Unidade de ampliação para GESR9, altura 100-, 239  
150 mm  
Unidade de ampliação para GESR9, altura 40-140 mm, 231  
Unidade de ampliação para GESR9, altura 40-240 mm, 231  
Unidade de ampliação para GESR9, altura 40-70 mm, 239  
Unidade de ampliação para GESR9, altura 60-110 mm, 239  
Unidade de ampliação para GESR9/55, 259, 262  
UZD250-3 com entrada de tubo para altura de, 213  
pavimento 70-125 mm  
UZD250-3 para altura de pavimento 115-170 mm, 213  
UZD250-3 para altura de pavimento 165-220 mm, 213  
UZD250-3 para altura de pavimento 70-125 mm, 213  
UZD350-3 com entrada de tubo para altura de, 217  
pavimento 70-125 mm

## Índice alfabético

### U

UZD350-3 para altura de pavimento 115-170 mm, 217

UZD350-3 para altura de pavimento 165-220 mm, 217

UZD350-3 para altura de pavimento 70-125 mm, 217

### V

Vedação de impacto da tampa, 249

Vedante, 221-222, 242

Ventosa, 245

Ventosas, 335

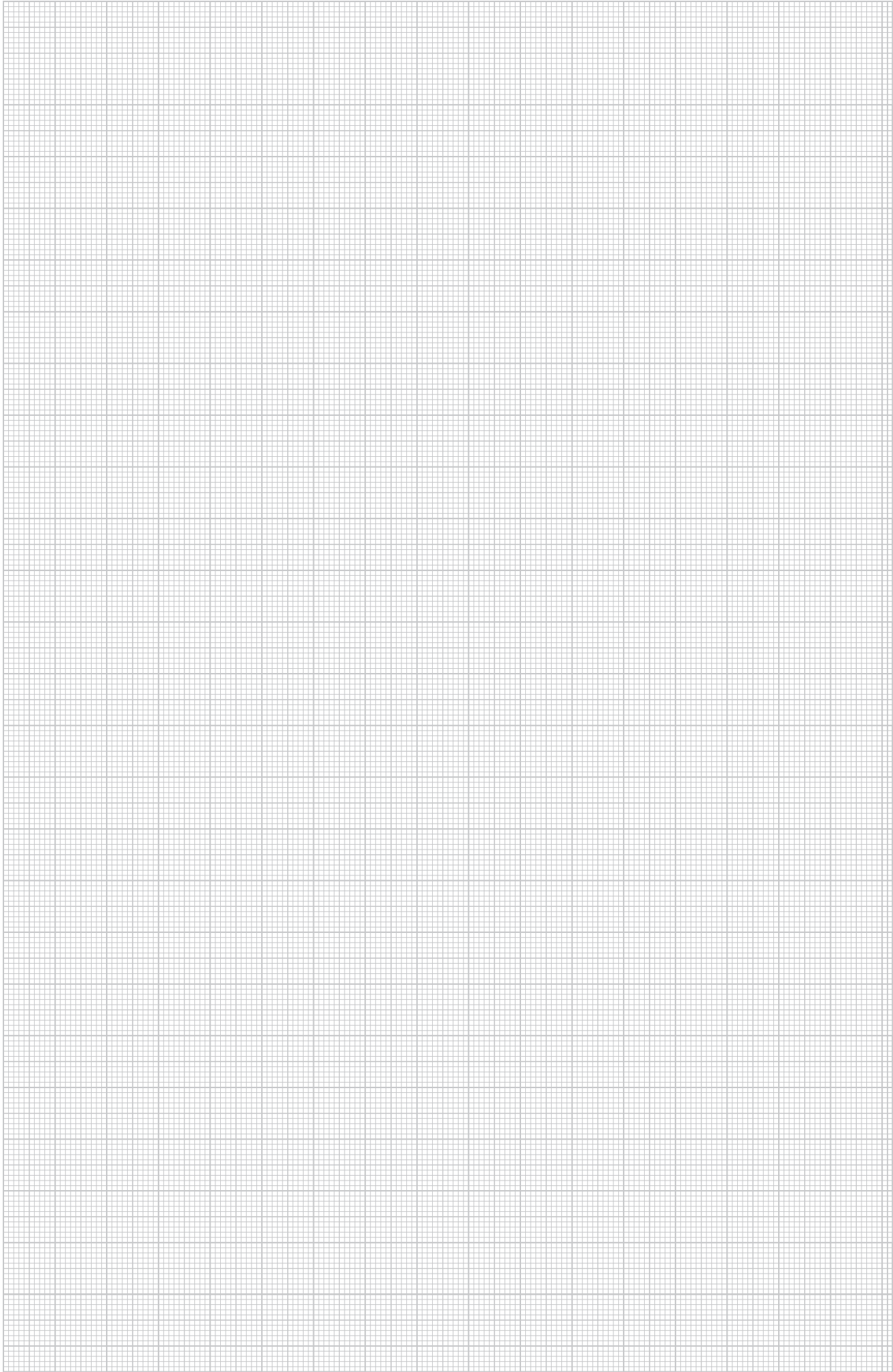

# Índice numérico

Estrutura do número EAN: identificação do país **40**

identificação do fabricante **1219** (para as referências iniciadas por **0**, aplica-se: **1010**)

EAN-C individual

EAN-C.	N.º do art.	Preço	Página	EAN-C.	N.º do art.	Preço	Página	EAN-C.	N.º do art.	Preço	Página	EAN-C.	N.º do art.	Preço	Página
5669197	<b>2351 05 6</b>	€/100 un.	212	5122944	<b>6108 13 8</b>	€/un	251	6459797	<b>6117 06 3</b>	€/un	255	5149101	<b>6288 70 4</b>	€/un	221
5229513	<b>2351 06 4</b>		212	5122982	<b>6108 13 9</b>		251	6459858	<b>6117 06 5</b>		255				
				5123064	<b>6108 15 0</b>		251	6459971	<b>6117 06 7</b>		255				
		€/un		5123101	<b>6108 15 1</b>		251	6460038	<b>6117 06 9</b>		255	5428190	<b>7202 32 2</b>		411
5851417	<b>3031 50 0</b>		212	5123118	<b>6108 15 2</b>		251	6213436	<b>6117 07 1</b>		402	5428206	<b>7202 50 6</b>		411
				5123125	<b>6108 15 3</b>		251	5437925	<b>6117 07 4</b>		250	5428220	<b>7202 51 6</b>		411
		€/100 un.		5123163	<b>6108 15 4</b>		251	5437932	<b>6117 07 6</b>		250				
5851059	<b>3105 01 6</b>		212	5123170	<b>6108 15 5</b>		251	5437949	<b>6117 07 8</b>		250	5448259	<b>7205 42 5</b>		410
5851110	<b>3105 02 4</b>		212	5123187	<b>6108 15 6</b>		251	5437970	<b>6117 08 0</b>		250				
5851172	<b>3105 03 2</b>		212	5123224	<b>6108 15 7</b>		251	5437987	<b>6117 08 2</b>		250	5650904	<b>7208 22 1</b>		410
				5123231	<b>6108 15 8</b>		251	6460090	<b>6117 10 2</b>		403	5650911	<b>7208 22 5</b>		410
5963929	<b>3498 10 7</b>		212	5123248	<b>6108 15 9</b>		251	6460151	<b>6117 10 4</b>		403	5650928	<b>7208 22 9</b>		410
				5123286	<b>6108 16 0</b>		251	6460212	<b>6117 10 6</b>		403			€/VPE	
				5123293	<b>6108 16 1</b>		251	6460274	<b>6117 10 8</b>		403	5650935	<b>7208 23 3</b>		410
		€/un		5123309	<b>6108 16 2</b>		251	6460335	<b>6117 11 1</b>		403			€/un	
5613596	<b>5092 47 2</b>		405	5123347	<b>6108 16 3</b>		251	6460458	<b>6117 11 3</b>		403				
				5123354	<b>6108 16 4</b>		251	6188956	<b>6117 11 5</b>		403				
				5123422	<b>6108 17 5</b>		252	6189014	<b>6117 11 7</b>		403	5626824	<b>7368 38 4</b>		376
5364184	<b>6106 67 7</b>		403	5123453	<b>6108 17 6</b>		252	6189076	<b>6117 12 3</b>		403	6020652	<b>7368 59 3</b>		335
5364252	<b>6106 68 7</b>		403	5123460	<b>6108 17 7</b>		252	6189311	<b>6117 12 5</b>		403				
5364368	<b>6106 69 7</b>		403	5123477	<b>6108 17 8</b>		252	6189373	<b>6117 12 7</b>		403			€/m	
5364436	<b>6106 70 7</b>		404	5123484	<b>6108 17 9</b>		252	6189618	<b>6117 12 9</b>		403	5088134	<b>7400 00 8</b>		280
5364504	<b>6106 71 7</b>		404	5123514	<b>6108 18 0</b>		252	6189793	<b>6117 14 0</b>		404	5088141	<b>7400 01 2</b>		280
5364597	<b>6106 72 7</b>		404	5123521	<b>6108 18 1</b>		252	6189854	<b>6117 14 2</b>		404	5088189	<b>7400 01 6</b>		282
5364610	<b>6106 73 5</b>		405	5123538	<b>6108 18 2</b>		252	6287291	<b>6117 14 4</b>		404	5088196	<b>7400 02 0</b>		282
				5123545	<b>6108 18 3</b>		252	6287536	<b>6117 14 6</b>		404	5088202	<b>7400 02 4</b>		280
				5123552	<b>6108 18 4</b>		252	6213856	<b>6117 14 8</b>		404	5088233	<b>7400 02 8</b>		280
5120957	<b>6107 00 2</b>		365	5123569	<b>6108 18 5</b>		252	6460632	<b>6117 15 1</b>		404	5088240	<b>7400 03 2</b>		282
5121022	<b>6107 05 2</b>		365	5123576	<b>6108 18 6</b>		252	6538690	<b>6117 15 3</b>		404	5088257	<b>7400 03 6</b>		280
5121084	<b>6107 10 2</b>		365	5123590	<b>6108 18 7</b>		252	6637218	<b>6117 15 5</b>		404	5088264	<b>7400 04 0</b>		282
5121183	<b>6107 15 2</b>		365	5123606	<b>6108 18 8</b>		252	6461059	<b>6117 15 7</b>		404			€/un	
5121244	<b>6107 20 2</b>		365	5123613	<b>6108 18 9</b>		252	6213917	<b>6117 15 9</b>		404	5088295	<b>7400 06 0</b>		284
5121305	<b>6107 25 2</b>		365	5124368	<b>6108 45 0</b>		252	6461110	<b>6117 16 2</b>		404	5088301	<b>7400 06 4</b>		285
				5124375	<b>6108 45 1</b>		252	6461233	<b>6117 16 4</b>		404	5088318	<b>7400 06 8</b>		284
5699767	<b>6107 80 1</b>		405	5124382	<b>6108 45 2</b>		252	6461356	<b>6117 16 6</b>		404	5088325	<b>7400 07 2</b>		284
				5124429	<b>6108 45 3</b>		252	6461530	<b>6117 16 8</b>		404	5088356	<b>7400 07 6</b>		285
				5124436	<b>6108 45 4</b>		252	6213979	<b>6117 17 0</b>		404	5088363	<b>7400 08 0</b>		284
5122265	<b>6108 00 0</b>		393	5124443	<b>6108 45 5</b>		252	5438069	<b>6117 19 0</b>		250	5088370	<b>7400 08 4</b>		284
5122272	<b>6108 00 5</b>		393	5124481	<b>6108 45 6</b>		252	5438090	<b>6117 19 2</b>		250	5088387	<b>7400 08 8</b>		284
5122289	<b>6108 01 0</b>		393	5124498	<b>6108 45 7</b>		252	5670933	<b>6117 19 6</b>		390	5088417	<b>7400 09 2</b>		285
				5124504	<b>6108 45 8</b>		252	5670940	<b>6117 19 7</b>		390	5088424	<b>7400 09 6</b>		285
5522997	<b>6108 01 2</b>		394	5124542	<b>6108 45 9</b>		252	5438113	<b>6117 19 8</b>		250	5088431	<b>7400 10 0</b>		285
5523000	<b>6108 01 4</b>		394	5124559	<b>6108 46 0</b>		252					5088448	<b>7400 10 4</b>		285
5523017	<b>6108 01 6</b>		394	5124566	<b>6108 46 1</b>		252	5008866	<b>6117 20 0</b>		405	5088486	<b>7400 10 8</b>		285
				5124603	<b>6108 46 2</b>		252					5088493	<b>7400 11 2</b>		285
5273530	<b>6108 05 0</b>		396	5124610	<b>6108 46 3</b>		252	5462231	<b>6117 20 2</b>		405	5088509	<b>7400 11 6</b>		285
5273547	<b>6108 05 1</b>		396	5124627	<b>6108 46 4</b>		252	5616016	<b>6117 20 3</b>		405	5387817	<b>7400 11 8</b>		286
5273585	<b>6108 05 2</b>		397	5124733	<b>6108 47 5</b>		252					5387824	<b>7400 11 9</b>		286
5273592	<b>6108 05 3</b>		397	5124740	<b>6108 47 6</b>		252	6180196	<b>6117 20 5</b>		252	5088547	<b>7400 12 0</b>		286
5273608	<b>6108 05 4</b>		396	5124788	<b>6108 47 7</b>		252					5088554	<b>7400 12 4</b>		286
5273646	<b>6108 05 5</b>		396	5124795	<b>6108 47 8</b>		252	5006848	<b>6117 31 5</b>		406	5387831	<b>7400 12 6</b>		286
5273653	<b>6108 05 6</b>		397	5124801	<b>6108 47 9</b>		252	5006947	<b>6117 31 9</b>		406	5088561	<b>7400 12 8</b>		286
5273660	<b>6108 05 7</b>		397	5124832	<b>6108 48 0</b>		252					5088608	<b>7400 13 2</b>		286
5273707	<b>6108 07 0</b>		397	5124849	<b>6108 48 1</b>		252	6235155	<b>6117 32 5</b>		407	5088615	<b>7400 13 6</b>		286
5273714	<b>6108 07 2</b>		397	5124856	<b>6108 48 2</b>		252	6235216	<b>6117 32 9</b>		407	5088622	<b>7400 14 0</b>		286
5273721	<b>6108 08 0</b>		398	5124863	<b>6108 48 3</b>		252	6235278	<b>6117 33 7</b>		407	5088660	<b>7400 14 4</b>		286
5273769	<b>6108 08 2</b>		398	5124894	<b>6108 48 4</b>		252	6235339	<b>6117 34 1</b>		407	5614357	<b>7400 14 7</b>		286
5273776	<b>6108 08 4</b>		397	5124900	<b>6108 48 5</b>		252					5088677	<b>7400 14 8</b>		286
5122326	<b>6108 10 0</b>		251	5124917	<b>6108 48 6</b>		252	5402428	<b>6117 34 3</b>		357	5088684	<b>7400 15 2</b>		286
5122333	<b>6108 10 1</b>		251	5124924	<b>6108 48 7</b>		252	5402435	<b>6117 34 5</b>		357	5088714	<b>7400 15 6</b>		286
5122340	<b>6108 10 2</b>		251	5124955	<b>6108 48 8</b>		252	5402442	<b>6117 34 7</b>		356	5088721	<b>7400 16 0</b>		286
5122388	<b>6108 10 3</b>		251	5124962	<b>6108 48 9</b>		252	5402459	<b>6117 34 9</b>		357	5088738	<b>7400 16 4</b>		286
5122395	<b>6108 10 4</b>		251									5365563	<b>7400 16 5</b>		286
5122401	<b>6108 10 5</b>		251					5675112	<b>6117 38 1</b>		406	5088745	<b>7400 16 8</b>		286
5122449	<b>6108 10 6</b>		251	6458295	<b>6117 00 1</b>		265	5675167	<b>6117 38 7</b>		406	5088783	<b>7400 17 2</b>		286
5122456	<b>6108 10 7</b>		251	6458356	<b>6117 00 3</b>		265	5675211	<b>6117 39 3</b>		406	5691051	<b>7400 17 5</b>		286
5122463	<b>6108 10 8</b>		251	6458530	<b>6117 00 5</b>		265	6117499	<b>6117 40 6</b>		407	5088790	<b>7400 17 6</b>		286
5122500	<b>6108 10 9</b>		251	6458592	<b>6117 00 7</b>		265	6117550	<b>6117 4</b>						

EAN-C.	N.º do art.	Preço	Página	EAN-C.	N.º do art.	Preço	Página	EAN-C.	N.º do art.	Preço	Página	EAN-C.	N.º do art.	Preço	Página
		€/un				€/un				€/un				€/un	
5313724	7400 25 1		282	5090755	7400 75 6		320	5098829	7403 98 0		206	5101215	7404 84 0		295
5313731	7400 25 2		280	5090762	7400 76 0		320	5098850	7403 98 4		208	5101222	7404 84 4		295
5313748	7400 25 3		282	5090786	7400 76 8		373	5098867	7403 98 8		210	5101260	7404 84 8		295
5313779	7400 25 4		280	5090830	7400 78 0		277					5101277	7404 85 2		295
5313786	7400 25 5		282	5090847	7400 78 4		221	5098874	7404 00 2		206	5101284	7404 85 6		295
5089148	7400 26 4		280	5090878	7400 78 8		222	5098881	7404 00 6		208	5101321	7404 86 0		295
5089155	7400 26 8		282	5432845	7400 96 0		206	5098911	7404 01 0		210	5101338	7404 86 4		296
5089162	7400 27 2		280	5432883	7400 96 2		208	5098928	7404 01 4		206	5101345	7404 86 8		296
5089209	7400 27 6		282	5432890	7400 96 4		210	5098935	7404 01 8		208	5101383	7404 87 0		296
5089216	7400 28 0		280	5432906	7400 96 6		206	5098942	7404 02 2		210			€/m	
5089223	7400 28 4		282	5432944	7400 96 8		208	5098973	7404 02 6		277	5101390	7404 87 4		294
		€/m		5432951	7400 97 0		210	5098980	7404 03 0		277	5101406	7404 87 8		294
5089254	7400 30 0		206	5432968	7400 97 2		206	5098997	7404 03 4		277	5101444	7404 88 2		294
5089261	7400 30 4		208	5433002	7400 97 4		208	5099000	7404 03 8		277			€/un	
5089278	7400 30 8		210	5433019	7400 97 6		210	5099154	7404 10 0		270	5101451	7404 88 6		291
5089285	7400 31 2		206	5433026	7400 98 0		212	5099161	7404 10 4		270	5101468	7404 89 0		291
5089315	7400 31 6		208					5099178	7404 10 8		276	5101505	7404 89 4		291
5089322	7400 32 0		210	5093510	7401 87 0		243	5099185	7404 11 2		276	5101512	7404 89 8		291
5089339	7400 32 4		206	5093602	7401 89 8		243	5099215	7404 11 6		276	5101529	7404 90 2		291
5089346	7400 32 8		208	5093640	7401 90 4		243			€/m		5101567	7404 90 6		291
5089377	7400 33 2		210	5093664	7401 91 2		243	5099338	7404 22 0		242	5101574	7404 91 0		291
5089384	7400 33 6		206	5093701	7401 92 0		243			€/un		5101581	7404 91 4		291
5089391	7400 34 0		208			€/m		5099871	7404 40 0		398	5101628	7404 91 6		291
5089407	7400 34 4		210	5093817	7401 96 0		240	5099888	7404 40 4		398	5101635	7404 92 0		291
		€/un		5093824	7401 96 4		240	5099895	7404 40 8		398	5101642	7404 92 4		291
5483250	7400 41 8		216	5093831	7401 96 8		240	5099901	7404 41 2		398	5101680	7404 92 8		291
5483267	7400 42 0		216	5093848	7401 97 2		240	5099932	7404 41 6		392	5101697	7404 93 2		291
5483274	7400 42 2		216	5093879	7401 97 6		240	5099956	7404 42 4		391	5101703	7404 93 6		291
5434856	7400 43 1		218	5093886	7401 98 0		240	5099963	7404 42 8		392	5101741	7404 94 0		291
5431220	7400 45 5		215	5093893	7401 98 4		240	5100003	7404 43 6		392	5101758	7404 94 4		291
5431251	7400 45 9		215	5093909	7401 98 8		240	5100010	7404 44 0		391	5101765	7404 94 8		291
5431268	7400 46 3		215	5093930	7401 99 2		240	5100027	7404 44 4		392	5101819	7404 95 6		292
5431275	7400 46 7		215	5093947	7401 99 6		240	5100072	7404 45 6		392	5101826	7404 96 0		292
5431282	7400 47 1		215			€/un		5100089	7404 46 0		392	5101864	7404 96 4		292
5431329	7400 47 5		216	5093954	7401 99 7		243	5100126	7404 46 8		391	5101888	7404 97 2		292
5431336	7400 47 9		216			€/m		5100133	7404 47 2		391	5101925	7404 97 6		292
5431343	7400 48 3		216			€/m		5100140	7404 47 6		392	5101932	7404 98 0		292
5431350	7400 48 7		220	5093992	7402 00 0		240	5100171	7404 48 0		392	5101949	7404 98 4		292
5431367	7400 49 1		220	5094005	7402 00 4		240	5100263	7404 50 8		392	5101987	7404 98 8		292
5431374	7400 49 5		220	5094012	7402 00 8		240	5100294	7404 51 2		393	5101994	7404 99 2		291
5431381	7400 50 1		215			€/un		5100355	7404 52 8		392	5102007	7404 99 6		291
5620938	7400 50 2		219	5094067	7402 04 0		244	5100362	7404 53 2		393				
5431398	7400 50 5		219	5094081	7402 04 8		244	5100379	7404 53 6		393	5102045	7405 00 0		291
5431404	7400 50 9		219	5094128	7402 05 6		244	5100386	7404 54 0		393	5102052	7405 00 4		291
5431435	7400 51 3		219	5094142	7402 06 4		244	5100492	7404 56 8		392	5102069	7405 00 8		291
5431442	7400 51 7		219	5094173	7402 06 8		244	5100508	7404 57 2		392	5102106	7405 01 2		291
5431459	7400 52 1		220			€/m		5681526	7404 63 0		391	5674436	7405 03 7		264
5431466	7400 52 5		220			€/m		5681533	7404 63 2		391	5674443	7405 03 9		264
5431497	7400 52 9		220	5699545	7403 81 0		248	5681540	7404 63 4		391	5674450	7405 04 7		264
5431503	7400 53 3		219	5699552	7403 81 5		248	5681557	7404 63 6		391	5674467	7405 04 9		264
5483311	7400 53 4		220			€/un		5681564	7404 63 8		391	5681373	7405 05 0		302
5483328	7400 53 5		220	5699569	7403 82 0		248			€/m		5681380	7405 05 2		302
5431510	7400 53 7		220	5699576	7403 82 5		248	5100676	7404 70 0		290	5681397	7405 05 4		302
5483335	7400 53 8		220	5699583	7403 83 0		248	5100683	7404 70 4		290	5102113	7405 10 0		300
5483342	7400 53 9		220	5699590	7403 83 5		248	5100720	7404 70 8		290	5102120	7405 10 4		300
5431527	7400 54 1		220			€/m		5100737	7404 71 2		290	5102168	7405 10 8		300
5483359	7400 54 2		220	5699606	7403 84 0		249	5100744	7404 71 6		290	5102175	7405 11 2		300
5483366	7400 54 3		220			€/un		5100782	7404 72 0		290	5102182	7405 11 6		300
5431558	7400 54 5		220	5699637	7403 84 5		249			€/un		5102229	7405 12 0		300
5431565	7400 54 9		219	5699699	7403 85 0		249	5100799	7404 75 0		293	5102236	7405 12 4		300
5434900	7400 55 9		221	5699705	7403 85 5		249	5100805	7404 75 4		293	5102243	7405 12 8		300
5431572	7400 57 3		214	5699712	7403 86 0		249	5100843	7404 75 8		293	5102410	7405 16 4		300
5431589	7400 57 7		218	5699729	7403 87 0		250	5100850	7404 76 2		293	5102427	7405 16 8		300
5431619	7400 58 9		214			€/m		5100867	7404 76 6		293	5102465	7405 17 2		300
5431626	7400 59 7		218	5098515	7403 90 0		270	5100904	7404 77 0		293	5102472	7405 17 6		300
5090243	7400 60 0		277	5098522	7403 90 4		272	5100911	7404 77 4		293	5102533	7405 18 8		301
5434894	7400 61 3		214	5098553	7403 90 8		274	5100928	7404 77 8		293	5102540	7405 19 2		300
5090304	7400 62 0		206	5098560	7403 91 2		270	5100966	7404 78 2		293	5102588	7405 19 6		300
5090335	7400 62 4		208	5098577	7403 91 6		272	5100973	7404 78 6		293	5102595	7405 20 0		300
5090342	7400 62 8		210	5098584	7403 92 0		274	5100980	7404 79 0		293	5102601	7405 20 4		300
5090359	7400 63 2		206	5098614	7403 92 2		272	5101024	7404 79 4		293	5102649	7405 20 8		300
5090366	7400 63 6		208	5098621	7403 92 4		274	5149583	7404 79 8		292	5102847	7405 26 0		301
5090397	7400 64 0		210	5098638	7403 92 8		270	5149613	7404 80 2		292	5102885	7405 26 4		301
5090403	7400 64 4		207	5098645	7403 93 2		272			€/m		5102892	7405 26 8		301
5090410	7400 64 8		209	5098676	7403 93 6		274	5101031	7404 80 6		293	5102908	7405 27 2		301
5090427	7400 65 2		211	5098683	7403 94 0		270			€/un		5103066	7405 30 0		301
5090458	7400 65 6		207	5098690	7403 94 4		272	5101048	7404 81 0		293	5103073	7405 30 4		301
5090465	7400 66 0		209	5098706	7403 94 8		274			€/m		5103080	7405 30 8		301
5090472	7400 66 4		211	5098737	7403 95 2		270	5101086	7404 81 4		296	5103110	7405 31 2		301
5090489	7400 66 8		270	5098744	7403 95 6		272	5101093	7404 81 6		290	5103127	7405 31 6		301
50905															

# Índice numérico

Estrutura do número EAN: identificação do país 40

identificação do fabricante 1219 (para as referências iniciadas por 0, aplica-se: 1010)

EAN-C individual

EAN-C.	N.º do art.	Preço	Página	EAN-C.	N.º do art.	Preço	Página	EAN-C.	N.º do art.	Preço	Página	EAN-C.	N.º do art.	Preço	Página
		€/un				€/un				€/un				€/un	
5103745	7405 44 8		305	5106449	7406 04 0		318	5108429	7406 45 0		342	5426189	7406 86 2		335
5103783	7405 45 2		305	5106548	7406 05 6		340	5108450	7406 45 4		323	5426295	7406 86 5		335
5103790	7405 45 6		305	5106555	7406 06 0		340	5108467	7406 45 8		323	5426301	7406 86 6		335
5103806	7405 46 0		305	5106562	7406 06 4		340	5108474	7406 46 2		323	5426332	7406 87 0		335
5103844	7405 46 4		305	5106616	7406 07 2		340	5108481	7406 46 6		323	5426349	7406 87 1		335
5103905	7405 47 4		306	5106623	7406 07 6		340	5108528	7406 47 4		342	5109891	7406 92 8		372
5103912	7405 47 8		306	5106661	7406 08 0		340	5108535	7406 47 8		342	5109969	7406 94 8		336
5103929	7405 48 2		306	5106678	7406 08 4		340	5108542	7406 48 2		323	5109976	7406 95 2		336
5103967	7405 48 6		306	5106722	7406 09 2		340	5108573	7406 48 6		323	5110101	7406 99 2		373
5104094	7405 51 2		306	5106739	7406 09 6		341	5108634	7406 50 2		319	5110132	7406 99 6		373
5104100	7405 51 6		306	5106746	7406 10 0		341	5108641	7406 50 6		319				
5104148	7405 52 0		306	5106784	7406 10 4		341	5108658	7406 51 0		319	5110149	7407 00 0		373
5104155	7405 52 4		306	5106807	7406 11 2		341	5108719	7406 52 6		319	5110156	7407 00 4		373
5104162	7405 52 8		306	5106845	7406 11 6		341	5108726	7406 53 0		319	5110194	7407 01 2		374
5104209	7405 53 2		306	5106852	7406 12 0		341	5108757	7406 53 4		319	5110200	7407 01 6		374
5104216	7405 53 6		306	5106869	7406 12 4		341	5108764	7406 53 8		318	5110217	7407 02 0		374
5104223	7405 54 0		306	5106913	7406 13 2		341	5108771	7406 54 2		318	5110224	7407 02 4		374
5104261	7405 54 4		306	5107026	7406 15 2		319	5108788	7406 54 6		318	5110255	7407 02 8		374
5104285	7405 55 2		305	5107033	7406 15 6		319	5108795	7406 55 0		318	5110262	7407 03 2		374
5104322	7405 55 6		305	5107040	7406 16 0		319	5108801	7406 55 4		318	5110279	7407 03 6		374
5104339	7405 56 0		305	5107088	7406 16 4		319	5108818	7406 55 8		318	5110286	7407 04 0		374
5104384	7405 56 8		305	5107095	7406 16 8		319	5108825	7406 56 2		321	5110323	7407 04 8		277
5104391	7405 57 2		305	5107101	7406 17 2		319	5108863	7406 56 6		321	5110330	7407 05 2		254
5104407	7405 57 6		305	5107149	7406 17 6		319	5108870	7406 57 0		321	5110446	7407 07 6		221
5104445	7405 58 0		306	5107156	7406 18 0		319	5108887	7406 57 4		321	5110736	7407 15 2		221
5104452	7405 58 4		379	5107262	7406 20 0		319	5108924	7406 57 8		322	5110743	7407 15 6		221
5104506	7405 59 2		380	5107279	7406 20 4		319	5108931	7406 58 2		322	5110798	7407 16 0		221
5104513	7405 59 6		378	5107286	7406 20 8		319	5109006	7406 59 8		321	5110804	7407 16 4		221
5104636	7405 62 0		379	5107323	7406 21 2		319	5109051	7406 60 2		321	5110811	7407 16 8		221
5104681	7405 62 8		380	5107330	7406 21 6		319	5109068	7406 60 6		324	5110828	7407 17 2		221
5104698	7405 63 2		378	5107347	7406 22 0		319	5109075	7406 61 0		324	5110842	7407 18 0		221
5104759	7405 64 4		379	5107385	7406 22 4		319	5109082	7406 61 4		323	5110859	7407 18 4		307
5104810	7405 65 6		380	5107392	7406 22 8		319	5109112	7406 61 8		323	5110866	7407 18 8		307
5104827	7405 66 0		378	5107408	7406 23 2		322	5109136	7406 62 6		324	5110873	7407 19 2		307
5104926	7405 67 6		379	5107446	7406 23 6		322	5109143	7406 63 0		324	5110880	7407 19 6		307
5104988	7405 68 8		379	5107453	7406 24 0		322	5109174	7406 63 4		324	5110941	7407 21 2		307
5105053	7405 70 8		378	5107460	7406 24 4		322	5109181	7406 63 8		324	5110958	7407 21 6		307
5385721	7405 72 1		378	5483397	7406 24 5		344	5109204	7406 64 6		324	5110972	7407 22 4		348
5385738	7405 72 2		379	5483403	7406 24 6		344	5109235	7406 65 0		324	5111009	7407 22 8		348
5416029	7405 72 3		380	5107507	7406 24 8		322	5109242	7406 65 4		324	5111016	7407 23 2		253
5105169	7405 73 2		309	5107514	7406 25 2		322	5109259	7406 65 8		324	5111030	7407 24 0		253
5105176	7405 73 6		309	5107521	7406 25 6		322	5525219	7406 68 0		304	5111078	7407 24 8		253
5105183	7405 74 0		309	5107569	7406 26 0		322	5525226	7406 68 2		304	5111092	7407 25 6		254
5105220	7405 74 4		309	5483410	7406 26 1		344	5525233	7406 68 4		304	5111139	7407 26 4		253
5105237	7405 74 8		309	5483427	7406 26 2		344	5525240	7406 69 0		304	5111146	7407 26 8		253
5105244	7405 75 2		309	5107637	7406 27 6		325	5525288	7406 69 2		304	5111153	7407 27 2		254
5105282	7405 75 6		309	5107644	7406 28 0		325	5525295	7406 69 4		304	5111191	7407 28 0		254
5105299	7405 76 0		309	5107699	7406 28 8		342	5109310	7406 71 2		303	5111214	7407 28 8		348
5105305	7405 76 4		309	5107705	7406 29 2		342	5109327	7406 71 6		303	5111245	7407 29 2		348
5105343	7405 76 8		309	5107743	7406 29 6		324	5109358	7406 72 0		303	5111290	7407 30 0		349
5105350	7405 77 2		309	5107750	7406 30 0		324	5109426	7406 74 0		303	5111344	7407 30 8		348
5105367	7405 77 6		309	5107767	7406 30 4		325	5109433	7406 74 4		303	5111351	7407 31 2		349
5105404	7405 78 0		309	5107798	7406 30 8		325	5109440	7406 74 8		303	5111412	7407 32 4		253
5105411	7405 78 4		309	5107804	7406 31 2		342	5109471	7406 75 2		303	5111429	7407 32 8		349
5105640	7405 84 4		318	5107811	7406 31 6		342	5109488	7406 75 6		303	5111450	7407 33 2		350
5105657	7405 84 8		318	5107828	7406 32 0		325	5109495	7406 76 0		303	5111467	7407 33 6		253
5105664	7405 85 2		318	5107866	7406 32 4		325	5109501	7406 76 4		303	5111481	7407 34 4		254
5105695	7405 85 6		318	5107873	7406 32 8		325	5109532	7406 76 8		303	5111528	7407 35 2		254
5105725	7405 86 8		318	5107880	7406 33 2		325	5109549	7406 77 2		308	5111542	7407 36 0		253
5105756	7405 87 2		318	5107989	7406 34 8		342	5109556	7406 77 6		308	5111801	7407 42 4		352
5105763	7405 87 6		318	5107996	7406 35 2		342	5109563	7406 78 0		308	5112280	7407 53 6		302
5105770	7405 88 0		318	5108009	7406 35 6		325	5109594	7406 78 4		308	5112419	7407 56 4		309
5105824	7405 89 2		340	5108047	7406 36 0		325	5109600	7406 78 8		308	5112426	7407 56 8		307
5105831	7405 89 6		340	5108054	7406 36 4		321	5109617	7406 79 2		308	5112433	7407 58 0		352
5105848	7405 90 0		340	5108061	7406 36 8		321	5109624	7406 79 6		308	5112440	7407 58 4		352
5105886	7405 90 8		340	5108108	7406 37 0		321	5109655	7406 80 0		308	5112457	7407 58 8		357
5105893	7405 91 2		340	5108115	7406 37 4		321	5109679	7406 80 8		308	5112464	7407 59 2		357
5105909	7405 91 6		340	5483458	7406 37 5		344	5109686	7406 81 2		308	5372486	7407 62 0		381
5105930	7405 92 0		340	5483465	7406 37 6		344	5109716	7406 81 6		308	5372523	7407 62 2		381
5105954	7405 92 8		340	5108122	7406 37 8		321	5109723	7406 82 0		308	5372530	7407 62 4		381
5105961	7405 93 2		340	5108160	7406 38 2		321	5109730	7406 82 4		308	5372547	7407 62 6		381
5105992	7405 93 6		340	5108177	7406 38 6		321	5436669	7406 83 4		303	5695646	7407 62 8		381
5106005	7405 94 0		340	5108184	7406 39 0		321	5436676	7406 83 6		303	5112594	7407 63 4		381
5106029	7405 94 8		340	5483472	7406 39 1		344	5436683	7406 83 8		303	5112617	7407 64 2		320
5106050	7405 95 2		340	5483489	7406 39 2		344	5436713	7406 84 0		303	5112624	7407 64 6		320
5106067	7405 95 6		340	5108221	7406 39 4		322	5436720	7406 84 4		303	5112655	7407 65 0		341

EAN-C.	N.º do art.	Preço	Página	EAN-C.	N.º do art.	Preço	Página	EAN-C.	N.º do art.	Preço	Página	EAN-C.	N.º do art.	Preço	Página
		€/un				€/un				€/un				€/un	
5113027	7407 76 4		356	5115564	7408 41 2		364	5431855	7410 14 6		214	5651406	7423 96 6		242
5113034	7407 76 8		355	5115601	7408 41 6		363	5438595	7410 14 8		214	5651413	7423 96 8		242
5113072	7407 77 6		355	5115618	7408 42 0		366	5431862	7410 15 0		217	5651420	7423 97 0		241
5113089	7407 78 0		354	5115625	7408 42 4		366	5431879	7410 15 4		218	5651581	7423 97 2		241
5113096	7407 78 4		354	5115663	7408 42 8		365	5438601	7410 15 6		218	5651451	7423 97 4		241
5113102	7407 78 8		354	5115670	7408 43 2		365	5473275	7410 15 8		214	5651468	7423 97 6		241
5415978	7407 79 0		355	5115687	7408 43 6		364	5431886	7410 16 0		221	5651475	7423 97 8		241
5113133	7407 79 2		355	5115724	7408 44 0		364	5473282	7410 16 2		214	5651482	7423 98 0		241
5113140	7407 79 6		355	5115731	7408 44 4		364	5473299	7410 16 4		218	5651512	7423 98 2		241
5623489	7407 79 8		356	5115748	7408 44 8		364	5473305	7410 16 6		218	5651529	7423 98 4		241
5113157	7407 80 0		355	5115786	7408 45 2		364	5431916	7410 16 8		341	5651536	7423 98 6		241
5113164	7407 80 4		356	5115793	7408 45 6		364	5431923	7410 17 2		341	5651543	7423 98 8		241
5113195	7407 80 8		356	5115809	7408 45 8		364	5431930	7410 17 6		341				
5113201	7407 81 2		356	5115847	7408 46 0		364	5431947	7410 18 0		341			€/m	
5113218	7407 81 6		356	5115854	7408 46 4		364	5682134	7410 18 6		341	5242925	7424 00 0		226
5455806	7407 81 7		356	5115861	7408 47 0		364	5431954	7410 20 0		327	5242932	7424 00 2		226
5688624	7407 81 8		356	5115908	7408 47 4		364	5431961	7410 20 4		327	5242949	7424 00 4		226
5113225	7407 82 0		354	5115915	7408 47 8		364	5431978	7410 20 9		327	5242987	7424 00 6		226
5113256	7407 82 4		354	5115922	7408 48 2		365	5431985	7410 21 3		327	5242994	7424 00 8		226
5113263	7407 82 8		355	5115960	7408 48 6		365	5431992	7410 21 8		327	5243007	7424 02 0		226
5113270	7407 83 2		355	5115977	7408 49 0		365	5432005	7410 22 2		327	5243045	7424 02 2		226
5417965	7407 83 3		355	5115984	7408 49 4		363	5432012	7410 22 7		327	5243052	7424 02 4		226
5113287	7407 83 6		354	5116028	7408 49 8		363	5432029	7410 23 1		327	5243069	7424 02 6		226
5113294	7407 84 0		354	5116035	7408 50 2		310	5432036	7410 24 6		327	5243106	7424 02 8		226
5113300	7407 84 4		354	5116042	7408 50 6		310	5432043	7410 25 0		327	5243113	7424 04 0		226
5626855	7407 84 6		376	5116080	7408 51 0		334	5432050	7410 25 5		328	5243120	7424 04 2		226
5626862	7407 84 7		376	5116097	7408 51 4		334	5432067	7410 25 9		328	5243168	7424 04 4		226
5626879	7407 84 8		376	5116103	7408 51 8		334	5432098	7410 26 4		328	5243175	7424 04 6		226
5626886	7407 84 9		376	5116141	7408 52 2		334	5432104	7410 26 8		328	5243182	7424 04 8		226
5626893	7407 85 0		376	5116158	7408 52 6		334	5432111	7410 27 3		328	5243229	7424 06 0		226
5437154	7407 86 0		302	5116165	7408 53 0		334	5432128	7410 27 7		328	5243236	7424 06 2		226
5437161	7407 86 2		302	5116202	7408 53 4		334	5432135	7410 29 2		328	5243243	7424 06 4		226
5437192	7407 86 4		382	5116271	7408 55 0		308	5432142	7410 29 6		328	5243274	7424 06 6		226
5438694	7407 89 4		374	5116288	7408 55 4		380	5432159	7410 30 1		328	5243281	7424 06 8		226
5438700	7407 89 6		374	5116325	7408 55 8		380	5432166	7410 30 5		328	5243298	7424 08 0		227
5438717	7407 89 8		374	5116332	7408 56 2		380	5432173	7410 31 0		329	5243304	7424 08 2		227
5113645	7407 97 6		334	5116349	7408 56 6		372	5432180	7410 31 4		329	5243335	7424 08 4		227
5113676	7407 98 0		334	5116387	7408 57 0		372	5432210	7410 31 9		329	5243342	7424 08 6		227
5113683	7407 98 4		334	5116400	7408 57 8		372	5432227	7410 32 3		329	5243359	7424 08 8		227
5113690	7407 98 8		334	5116448	7408 58 2		372	5432234	7410 33 8		330	5243366	7424 10 0		227
5113706	7407 99 2		334	5116462	7408 59 0		372	5432241	7410 34 2		330	5243397	7424 10 2		227
5113737	7407 99 6		334	5116509	7408 59 4		372	5432289	7410 34 7		330	5243403	7424 10 4		227
				5116523	7408 60 2		372	5432296	7410 35 1		330	5243410	7424 10 6		227
5113812	7408 02 0		373	5116578	7408 61 0		375	5432302	7410 35 6		330	5243427	7424 10 8		227
5113829	7408 02 4		373	5116585	7408 61 4		375	5432319	7410 36 0		330	5243458	7424 12 0		227
5113850	7408 02 8		373	5116615	7408 61 8		375	5432326	7410 36 5		330	5243465	7424 12 2		227
5113867	7408 03 2		373	5116639	7408 62 6		335	5432333	7410 36 9		330	5243472	7424 12 4		227
5113881	7408 04 0		373	5116646	7408 63 0		245	5432340	7410 37 4		330	5243489	7424 12 6		227
5113911	7408 04 4		373	5116677	7408 63 4		245	5432357	7410 37 9		330	5243519	7424 14 0		227
5113928	7408 04 8		373	5116684	7408 63 8		375	5432364	7410 38 4		330	5243526	7424 14 2		227
5113935	7408 05 2		373	5116691	7408 64 2		375	5432395	7410 38 8		330	5243533	7424 14 4		227
5113942	7408 05 6		373	5116707	7408 64 6		375	5432425	7410 41 2		331	5243540	7424 14 6		227
5113973	7408 06 0		373	5116745	7408 65 0		351	5432456	7410 41 6		331	5243571	7424 16 2		228
5113980	7408 06 4		373	5674498	7408 67 0		264	5432463	7410 42 1		331	5243588	7424 16 4		228
5114055	7408 08 4		271	5674504	7408 67 2		264	5432470	7410 42 5		331	5243595	7424 16 6		228
5114062	7408 08 8		368	5674511	7408 68 0		264	5432487	7410 43 0		331	5243601	7424 18 2		228
5114109	7408 09 6		366	5674528	7408 68 2		264	5432517	7410 43 4		331	5243632	7424 18 4		228
5114116	7408 10 0		366	5674566	7408 69 3		265	5432524	7410 43 9		331	5243649	7424 18 6		228
5114154	7408 10 8		366	5693468	7408 70 1		265	5432531	7410 44 3		331	5243656	7424 20 0		228
5114178	7408 11 6		366	5693475	7408 70 3		265	5432548	7410 44 8		331	5243663	7424 20 2		228
5114215	7408 12 4		366	5693482	7408 70 5		265	5432579	7410 45 2		331	5243670	7424 20 4		228
5114239	7408 13 2		366	5693499	7408 70 7		265	5432586	7410 46 7		332	5243687	7424 22 0		228
5114277	7408 14 0		366	5693505	7408 70 9		265	5432593	7410 47 1		332	5243694	7424 22 2		228
5114291	7408 14 8		367					5432609	7410 47 6		332	5243700	7424 22 4		228
5114338	7408 15 6		367	5430964	7410 03 0		213	5432630	7410 48 0		332	5243717	7424 24 0		229
5114352	7408 16 4		367	5475507	7410 03 1		213	5432647	7410 48 5		332	5243724	7424 24 2		229
5114390	7408 17 2		367	5431633	7410 03 4		217	5432654	7410 48 9		332	5243755	7424 24 6		229
5114413	7408 18 0		367	5475545	7410 03 5		217	5432661	7410 49 4		332	5243762	7424 26 0		229
5114437	7408 18 8		367	5431640	7410 04 3		213	5432708	7410 49 8		332	5243779	7424 26 2		229
5114451	7408 19 6		367	5431671	7410 04 7		217	5432715	7410 50 3		332	5243786	7424 26 4		229
5114536	7408 20 4		367	5431688	7410 05 2		213	5432722	7410 50 7		332			€/un	
5114543	7408 20 8		368	5431695	7410 05 6		217	5432739	7410 51 2		333	5243816	7424 28 0		241
5114604	7408 22 0		362	5678724	7410 06 0		263	5432746	7410 51 6		333	5243823	7424 28 2		241
5114659	7408 22 8		362	5678762	7410 06 2		263	5432753	7410 54 0		329	5243830	7424 28 4		241
5114703	7408 23 6		362	5678779	7410 06 4		263	5432760	7410 54 4		329	5243847	7424 28 6		241
5114727	7408 24 4		362	5431701	7410 07 9		213	5432777	7410 55 2		333	5243878	7424 28 8		241
5114772	7408 25 2		362	5431732	7410 08 3		213	5432784	7410 55 6		333	5243885	7424 30 0		241
5114826	7408 26 0		362	5431749	7410 08 7		213								

# Índice numérico

Estrutura do número EAN: identificação do país 40

identificação do fabricante 1219 (para as referências iniciadas por 0, aplica-se: 1010)

EAN-C individual

EAN-C.	N.º do art.	Preço	Página	EAN-C.	N.º do art.	Preço	Página
5244028	7424 34 2	€/un	230	5245100	7424 82 2	€/m	242
5244059	7424 34 4		231			€/un	
5244066	7424 34 6		231	5245117	7424 84 0		232
5244073	7424 36 0		232	5245124	7424 84 2		232
5244080	7424 36 2		232	5245131	7424 84 4		232
5244110	7424 36 4		232	5245148	7424 84 6		232
		€/m		5245155	7424 88 4		238
5244127	7424 40 0		233	5245162	7424 88 6		239
5244134	7424 40 2		233	5245179	7424 90 0		238
5244141	7424 40 4		233	5245186	7424 90 2		238
5244172	7424 40 6		233	5245193	7424 90 4		238
5244189	7424 40 8		233	5245209	7424 90 6		239
5244196	7424 42 0		233	5245216	7424 92 0		238
5244202	7424 42 2		233	5245223	7424 92 2		238
5244233	7424 42 4		233	5245230	7424 92 4		239
5244240	7424 42 6		233	5245247	7424 92 6		239
5244257	7424 42 8		233	5245254	7424 94 0		240
5244264	7424 44 0		233	5245261	7424 94 2		240
5244295	7424 44 2		233	5246428	7424 94 4		240
5244301	7424 44 4		233	5245278	7424 96 0		240
5244318	7424 44 6		233	5245285	7424 96 2		240
5244325	7424 45 8		233	5245292	7424 96 4		240
5244356	7424 46 0		233	5245308	7424 98 0		240
5244363	7424 46 2		233	5245315	7424 98 2		240
5244370	7424 46 4		233	5245322	7424 98 4		240
5244387	7424 46 6		233	5245339	7424 99 0		232
5244417	7424 46 8		233	5245346	7424 99 2		232
5244424	7424 48 0		234				
5244431	7424 48 2		234	5245353	7425 00 6		243
5244448	7424 48 4		234	5245360	7425 00 8		243
5244455	7424 48 6		234	5245377	7425 02 0		243
5244462	7424 48 8		234	5254744	7425 02 2		243
5244479	7424 50 0		234	5254751	7425 02 4		243
5244486	7424 50 2		234	5245384	7425 02 6		243
5244493	7424 50 4		234	5245391	7425 02 8		243
5244509	7424 50 6		234	5245407	7425 04 6		243
5244516	7424 50 8		234	5245414	7425 04 8		243
5244523	7424 52 0		234	5245421	7425 06 4		244
5244530	7424 52 2		234	5245438	7425 06 6		244
5244547	7424 52 4		234	5245445	7425 08 4		244
5244554	7424 52 6		234	5245452	7425 08 6		244
5244561	7424 52 8		234	5245469	7425 10 2		244
5244578	7424 54 0		234	5245476	7425 10 4		244
5244585	7424 54 2		234	5245483	7425 12 2		245
5244592	7424 54 4		234	5245490	7425 12 4		245
5244608	7424 54 6		234	5245506	7425 14 0		242
5244615	7424 54 8		234	5245513	7425 30 0		243
5244622	7424 56 0		235	5245520	7425 31 0		243
5244639	7424 56 2		235	5245537	7425 32 0		243
5244646	7424 56 4		235	5245544	7425 33 0		243
5244653	7424 56 6		235	5245551	7425 34 0		243
5244660	7424 56 8		235	5246435	7425 60 0		398
5244677	7424 60 0		235	5434757	7425 97 0		242
5244684	7424 60 2		235	5434764	7425 97 2		242
5244691	7424 60 4		235	5434795	7425 97 4		242
5244707	7424 60 6		235				
5244714	7424 62 0		235	5246121	7427 00 0		383
5244721	7424 62 2		235	5246183	7427 00 6		383
5244738	7424 62 4		235	5710837	7427 03 1		383
5244745	7424 62 6		235	5710844	7427 03 7		383
5244752	7424 66 2		235				
5244769	7424 66 4		235	5299363	7428 45 0		334
5244776	7424 66 6		235	5301851	7428 50 0		212
5244783	7424 68 2		236				
5244790	7424 68 4		236	5417064	7429 13 1		353
5244806	7424 68 6		236	5417095	7429 13 5		254
5244837	7424 70 0		236	5417101	7429 13 9		254
5244844	7424 70 2		236	5303664	7429 15 0		352
5244851	7424 70 4		236	5303701	7429 15 4		352
5244868	7424 72 0		236	5303718	7429 16 0		352
5244899	7424 72 2		236	5303725	7429 16 2		352
5244905	7424 72 4		236	5303763	7429 16 4		353
5244912	7424 74 0		236	5303770	7429 17 0		353
5244929	7424 74 2		236				
5244950	7424 74 4		236				
5244967	7424 76 0		237				
5244974	7424 76 2		237				
5244981	7424 76 4		237				
5245018	7424 78 0		237				
5245025	7424 78 2		237				
5245032	7424 78 4		237				
5245049	7424 80 0		237				
5245070	7424 80 2		237				
5245087	7424 80 4		237				
5651574	7424 82 1	€/un	241				

08\_UFS\_Katalog\_2010\_Neuer\_Stand / pt / 12/09/2011 / LLEExport\_01156

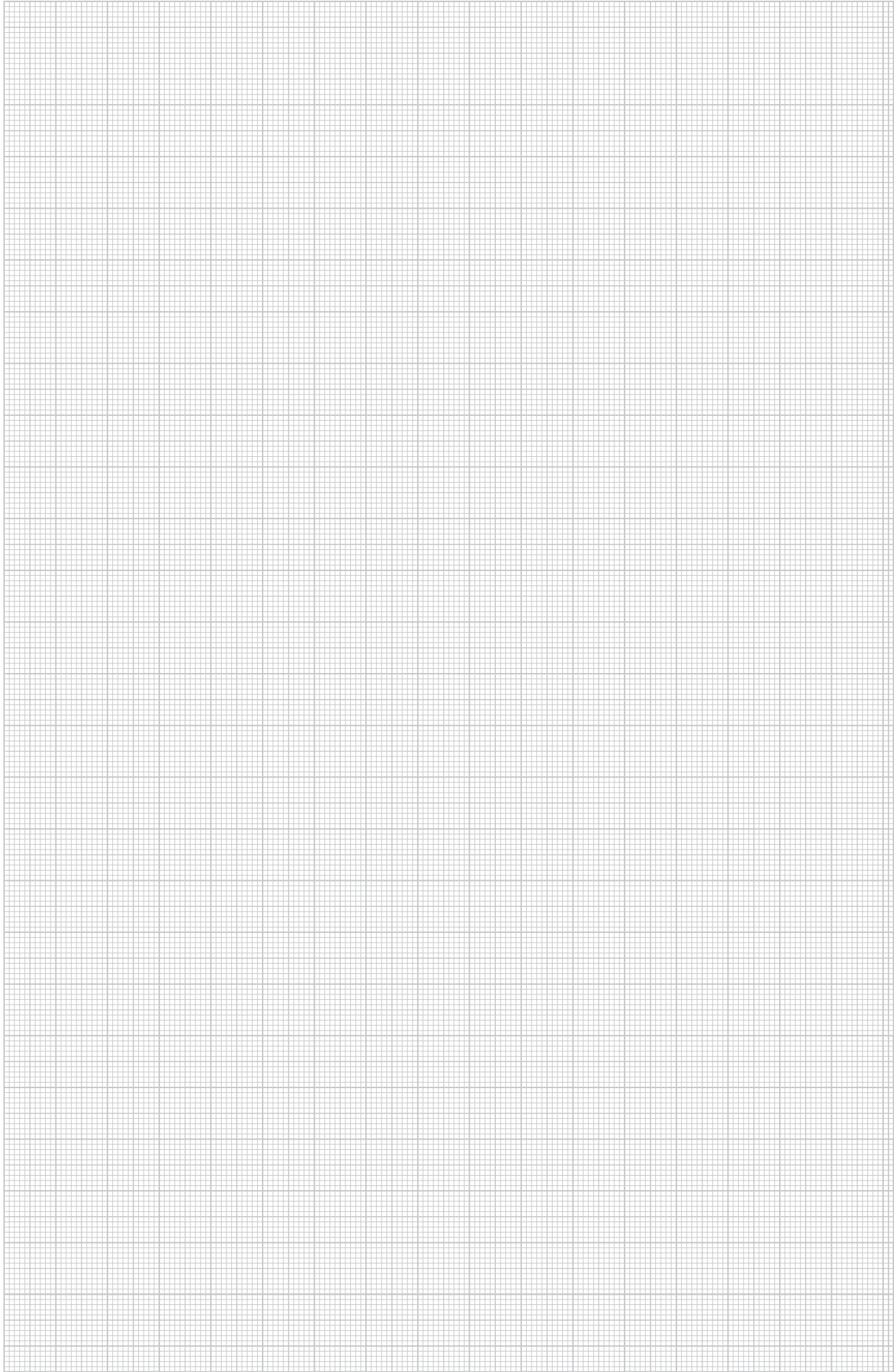

# Índice de tipos

Estrutura do número EAN: identificação do país **40** identificação do fabricante **1219** EAN-C individual **5647589**

Tipo	Dimensões/cor/div.	EAN	N.º do art.	Preço	Página	Tipo	Dimensões/cor/div.	EAN	N.º do art.	Preço	Página
8AWR	/ Un. / G	5149101	6288 70 4	€/un	221	AIKF AEA 15040	800 150 / Un. / F	5101451	7404 88 6	€/un	291
8AWR	/ Un. / G	5149101	6288 70 4		243	AIKF AEA 20040	800 200 / Un. / F	5101468	7404 89 0		291
8AWR	/ Un. / G	5149101	6288 70 4		249	AIKF AEA 20070	800 200 / Un. / F	5101505	7404 89 4		291
8AWR	/ Un. / G	5149101	6288 70 4		290	AIKF AEA 25040	800 250 / Un. / F	5101512	7404 89 8		291
8AWR	/ Un. / G	5149101	6288 70 4		294	AIKF AEA 25070	800 250 / Un. / F	5101529	7404 90 2		291
						AIKF AEA 35075	800 350 / Un. / F	5101567	7404 90 6		291
						AIKF D 15040	800 150 / Un. / F	5101574	7404 91 0		291
				€/100 un.		AIKF D 15040T150	800 150 / Un. / F	5101581	7404 91 4		291
903 RB 15	15 10 / Un.	5851059	3105 01 6		212	AIKF D 20040	800 200 / Un. / F	5101628	7404 91 6		291
903 RB 18	18 10 / Un.	5851110	3105 02 4		212	AIKF D 20040T150	800 200 / Un. / F	5101635	7404 92 0		291
903 RB 22	22 10 / Un.	5851172	3105 03 2		212	AIKF D 20040T200	800 200 / Un. / F	5101642	7404 92 4		291
						AIKF D 20070	800 200 / Un. / F	5101680	7404 92 8		291
910 SD 6X35	635 / PA	5669197	2351 05 6		212	AIKF D 25040	800 250 / Un. / F	5101697	7404 93 2		291
910 SD 6X40	640 / PA	5229513	2351 06 4		212	AIKF D 25040T150	800 250 / Un. / F	5101703	7404 93 6		291
						AIKF D 25040T250	800 250 / Un. / F	5101741	7404 94 0		291
						AIKF D 25070	800 250 / Un. / F	5101758	7404 94 4		291
915 RBS M4	12 / Un.	5851417	3031 50 0	€/un	212	AIKF D 35075	800 350 / Un. / F	5101765	7404 94 8		291
						AIKF DAT 15040	800 150 / Un. / F	5101819	7404 95 6		292
						AIKF DAT 20040	800 200 / Un. / F	5101826	7404 96 0		292
ADP-B RW0.5	branco	6117550	6117 41 4		407	AIKF DAT 25040	800 250 / Un. / F	5101864	7404 96 4		292
ADP-B RW1	branco	6117499	6117 40 6		407	AIKF DG2 2 2007	800 200 / Un. / F	5149583	7404 79 8		292
						AIKF DG2 2 2507	800 250 / Un. / F	5149613	7404 80 2		292
						AIKF DG2 20070	800 200 / Un. / F	5101888	7404 97 2		292
AGB2 0.7 1W1ORS		5099932	7404 41 6		392	AIKF DG2 25070	800 250 / Un. / F	5101925	7404 97 6		292
AGB2 0.7 2W1OR		5099956	7404 42 4		391	AIKF DG4 35075	400 350 / Un. / F	5101932	7404 98 0		292
AGB2 0.7 2W1ORS		5099963	7404 42 8		392	AIKF DG6 35075	400 350 / Un. / F	5101949	7404 98 4		292
AGB2 1 1W1ORS2.5		5100003	7404 43 6		392	AIKF DG9 35075	400 350 / Un. / F	5101987	7404 98 8		292
AGB2 1 2W1OR2.5		5100010	7404 44 0		391	AIKF IAE 25070	800 250 / Un. / F	5101994	7404 99 2		291
AGB2 1 2W1ORS2.5		5100027	7404 44 4		392	AIKF IEA 15040	800 150 / Un. / F	5102007	7404 99 6		291
AGB2H1 1W1ORS		5100072	7404 45 6		392	AIKF IEA 20040	800 200 / Un. / F	5102045	7405 00 0		291
AGB2H1 1W1ORS2.5		5100089	7404 46 0		392	AIKF IEA 20070	800 200 / Un. / F	5102052	7405 00 4		291
AGB2H1 2W1OR		5100126	7404 46 8		391	AIKF IEA 25040	800 250 / Un. / F	5102069	7405 00 8		291
AGB2H1 2W1OR2.5		5100133	7404 47 2		391	AIKF IEA 35075	800 350 / Un. / F	5102106	7405 01 2		291
AGB2H1 2W1ORS		5100140	7404 47 6		392					€/m	
AGB2H1 2W1ORS2.5		5100171	7404 48 0		392	AIKF SP	2400 / Alumínio	5101031	7404 80 6		293
AGB3 0.7 3W1OR		5100263	7404 50 8		392	AIKU 15040	150 2400 / Un. / F	5100676	7404 70 0		290
AGB3 0.7 3W1ORS		5100294	7404 51 2		393	AIKU 20040	200 2400 / Un. / F	5100683	7404 70 4		290
AGB3 1 3W1OR2.5		5100355	7404 52 8		392	AIKU 20070	200 2400 / Un. / F	5100720	7404 70 8		290
AGB3 1 3W1ORS2.5		5100362	7404 53 2		393	AIKU 25040	250 2400 / Un. / F	5100737	7404 71 2		290
AGB3H1 2W1ORS		5100379	7404 53 6		393	AIKU 25070	250 2400 / Un. / F	5100744	7404 71 6		290
AGB3H1 2W1ORS2.5		5100386	7404 54 0		393	AIKU 35075	350 2400 / Un. / F	5100782	7404 72 0		290
AGB3H1 3W1OR		5100492	7404 56 8		392					€/un	
AGB3H1 3W1OR2.5		5100508	7404 57 2		392	AMT3 2WSVCG		5681526	7404 63 0		391
				€/m		AMT3 3WSVCG		5681533	7404 63 2		391
AIK 6TW 40	2400 / Un. / FS	5101109	7404 82 0		290						
AIK 6TW 40	2400 / Un. / FS	5101109	7404 82 0		294	AMT4 2WS2ORVCG		5681557	7404 63 6		391
AIK 6TW 70	2400 / Un. / FS	5101147	7404 82 4		290	AMT4 2WS2ORVCGS		5681564	7404 63 8		391
				€/un		AMT4 4WSVCG		5681540	7404 63 4		391
AIK ESL 15040	150 187 / Un. / F	5100799	7404 75 0		293						
AIK ESL 20040	200 237 / Un. / F	5100805	7404 75 4		293						
AIK ESL 20070	200 266 / Un. / F	5100843	7404 75 8		293	ANT-2D RW1	branco	5675167	6117 38 7		406
AIK ESL 25040	250 287 / Un. / F	5100850	7404 76 2		293	ANT-2E RW1	branco	5675112	6117 38 1		406
AIK ESL 25070	250 316 / Un. / F	5100867	7404 76 6		293	ANT-3E RW1	branco	5675211	6117 39 3		406
AIK ESL 35075	350 421 / Un. / F	5100904	7404 77 0		293						
AIK ESR 15040	150 187 / Un. / F	5100911	7404 77 4		293						
AIK ESR 20040	200 237 / Un. / F	5100928	7404 77 8		293	AR80 24	86 / AIG	5109891	7406 92 8		372
AIK ESR 20070	200 266 / Un. / F	5100966	7404 78 2		293						
AIK ESR 25040	250 287 / Un. / F	5100973	7404 78 6		293	AS 4	/ Un. / FS	5109969	7406 94 8		336
AIK ESR 25070	250 316 / Un. / F	5100980	7404 79 0		293						
AIK ESR 35075	350 421 / Un. / F	5101024	7404 79 4		293	AS 9	/ Un. / FS	5109976	7406 95 2		336
AIK SP K	100 / Alumínio	5101048	7404 81 0		293						
AIK SP K	100 / Alumínio	5101048	7404 81 0		296	ASH250-3 165220	330 80 / Un. / FS	5431855	7410 14 6		214
				€/m		ASH250-3 215270	330 80 / Un. / FS	5473275	7410 15 8		214
AIK SP L	2400 / Alumínio	5101086	7404 81 4		296	ASH250-3 265320	330 130 / Un. / FS	5473282	7410 16 2		214
AIK TWL 75	2400 / Un. / F	5101093	7404 81 6		290	ASH250-3 B115170	330 80 / Un. / FS	5431824	7410 14 2		213
				€/un		ASH250-3 B165220	330 130 / Un. / FS	5438595	7410 14 8		214
AIKA AD 15040	800 150 / Un. / F	5101154	7404 82 8		295	ASH350-3 165220	430 80 / Un. / FS	5431879	7410 15 4		218
AIKA AD 20040	800 200 / Un. / F	5101161	7404 83 2		295	ASH350-3 215270	430 80 / Un. / FS	5473299	7410 16 4		218
AIKA AD 25040	800 250 / Un. / F	5101208	7404 83 6		295	ASH350-3 265320	430 130 / Un. / FS	5473305	7410 16 6		218
AIKA D 15040	800 150 / Un. / F	5101215	7404 84 0		295	ASH350-3 B115170	430 80 / Un. / FS	5431862	7410 15 0		218
AIKA D 20040	800 200 / Un. / F	5101222	7404 84 4		295	ASH350-3 B165220	430 130 / Un. / FS	5438601	7410 15 6		217
AIKA D 25040	800 250 / Un. / F	5101260	7404 84 8		295						
AIKA DAT 15040	800 150 / Un. / F	5101277	7404 85 2		295						
AIKA DAT 20040	800 200 / Un. / F	5101284	7404 85 6		295	ASM-C5		6235278	6117 33 7		407
AIKA DAT 25040	800 250 / Un. / F	5101321	7404 86 0		295	ASM-C5 G		6235155	6117 32 5		407
AIKA ES 15040	150 224 / Un. / F	5101338	7404 86 4		296						
AIKA ES 20040	200 274 / Un. / F	5101345	7404 86 8		296	ASM-C5 GS		5402428	6117 34 3		357
AIKA ES 25040	250 324 / Un. / F	5101383	7404 87 0		296	ASM-C5 GS		5402428	6117 34 3		377
				€/m		ASM-C5 GS		5402428	6117 34 3		382
AIKA U 15040	150 2400 / Un. / F	5101390	7404 87 4		294	ASM-C5 S		5402442	6117 34 7		356
AIKA U 20040	200 2400 / Un. / F	5101406	7404 87 8		294	ASM-C5 S		5402442	6117 34 7		377
AIKA U 25040	250 2400 / Un. / F	5101444	7404 88 2		294	ASM-C5 S		5402442	6117 34 7		381

# Índice de tipos

Tipo	Dimensões/cor/div.	EAN	N.º do art.	Preço	Página	Tipo	Dimensões/cor/div.	EAN	N.º do art.	Preço	Página
ASM-C6		6235339	6117 34 1	€/un	407	DSSL2 160 200	/ Un. / FS	5431947	7410 18 0	€/un	343
ASM-C6 G		6235216	6117 32 9		407	DSSL2 160 200	/ Un. / FS	5431947	7410 18 0		345
						DSSL2 220 320	/ Un. / FS	5682134	7410 18 6		341
ASM-C6 GS		5402435	6117 34 5		357	DSSL2 70 110	/ Un. / FS	5431916	7410 16 8		341
ASM-C6 GS		5402435	6117 34 5		377	DSSL2 70 110	/ Un. / FS	5431916	7410 16 8		343
ASM-C6 GS		5402435	6117 34 5		382	DSSL2 70 110	/ Un. / FS	5431916	7410 16 8		345
ASM-C6 S		5402459	6117 34 9		357						
ASM-C6 S		5402459	6117 34 9		377	DSU2 400	400 / Un. / FS	5244073	7424 36 0		232
ASM-C6 S		5402459	6117 34 9		382	DSU2 400	400 / Un. / FS	5244073	7424 36 0		259
						DSU2 400 10050	400 100-150 / Un. / FS	5245308	7424 98 0		240
ASM-LWL K		6237319	6117 74 0		407	DSU2 400 10050	400 100-150 / Un. / FS	5245308	7424 98 0		262
						DSU2 400 4030	400 40-70 / Un. / FS	5245254	7424 94 0		240
						DSU2 400 4030	400 40-70 / Un. / FS	5245254	7424 94 0		262
						DSU2 400 6050	400 60-110 / Un. / FS	5245278	7424 96 0		240
BAB80 1019	bege acinzentado / PA	5110149	7407 00 0		373	DSU2 400 6050	400 60-110 / Un. / FS	5245278	7424 96 0		262
BAB80 7011	cinzento / PA	5110101	7406 99 2		373	DSU2 400 6050	400 60-110 / Un. / FS	5245278	7424 96 0		262
BAB80 8014	castanho sépia / PA	5110156	7407 00 4		373	DSU2 500	500 / Un. / FS	5244080	7424 36 2		232
BAB80 9011	preto grafite / PA	5110132	7406 99 6		373	DSU2 500	500 / Un. / FS	5244080	7424 36 2		259
						DSU2 500 10050	500 100-150 / Un. / FS	5245315	7424 98 2		240
BABF80 AK	/ Zn / Cu	5110194	7407 01 2		374	DSU2 500 10050	500 100-150 / Un. / FS	5245315	7424 98 2		262
BABF80 AM	/ Zn / CuZn	5110200	7407 01 6		374	DSU2 500 4030	500 40-70 / Un. / FS	5245261	7424 94 2		240
BABF80 CR	/ Zn	5110217	7407 02 0		374	DSU2 500 4030	500 40-70 / Un. / FS	5245261	7424 94 2		262
BABF80 NI	/ Zn / N	5110224	7407 02 4		374	DSU2 500 6050	500 60-110 / Un. / FS	5245285	7424 96 2		240
						DSU2 500 6050	500 60-110 / Un. / FS	5245285	7424 96 2		262
BABN80 1019	bege acinzentado / PA	5110279	7407 03 6		374	DSU2 600	600 / Un. / FS	5244110	7424 36 4		232
BABN80 7011	cinzento / PA	5110255	7407 02 8		374	DSU2 600	600 / Un. / FS	5244110	7424 36 4		259
BABN80 8014	castanho sépia / PA	5110286	7407 04 0		374	DSU2 600 10050	600 100-150 / Un. / FS	5245322	7424 98 4		240
BABN80 9011	preto grafite / PA	5110262	7407 03 2		374	DSU2 600 10050	600 100-150 / Un. / FS	5245322	7424 98 4		262
						DSU2 600 4030	600 40-70 / Un. / FS	5246428	7424 94 4		240
BAU E 7011	cinzento / PA	5110323	7407 04 8		277	DSU2 600 4030	600 40-70 / Un. / FS	5246428	7424 94 4		262
						DSU2 600 6050	600 60-110 / Un. / FS	5245292	7424 96 4		240
						DSU2 600 6050	600 60-110 / Un. / FS	5245292	7424 96 4		262
BEK F250-2 3	/ V2A	5090694	7400 74 0		320	DTG-2A RW1	branco / PC	5696896	6119 20 2		266
BEK F250-2 4	/ V2A	5090700	7400 74 4		320	DTG-2A RW1	branco / PC	5696896	6119 20 2		313
BEK F250-2 5	/ V2A	5090717	7400 74 8		320	DTG-2B RW1	branco / PC	5696957	6119 20 8		267
BEK F350-2 3	/ V2A	5090724	7400 75 2		320	DTG-2B RW1	branco / PC	5696957	6119 20 8		314
BEK F350-2 4	/ V2A	5090755	7400 75 6		320	DTG-2C RW1	branco / PC	5696988	6119 21 4		267
BEK F350-2 5	/ V2A	5090762	7400 76 0		320	DTG-2C RW1	branco / PC	5696988	6119 21 4		314
BF 1	/ PC	5110330	7407 05 2		254	DTG-2EP RW1	branco / PC	5697077	6119 23 2		267
BF 1	/ PC	5110330	7407 05 2		351	DTG-2EP RW1	branco / PC	5697077	6119 23 2		314
						DTG-2F RW1	branco / PC	5697015	6119 22 0		267
BL1	/ Un. / FS	5301851	7428 50 0		212	DTG-2F RW1	branco / PC	5697015	6119 22 0		314
						DTG-2PA RW1	branco / PC	5697046	6119 22 6		267
BTA-SKS S1 SW	preto	5438069	6117 19 0		250	DTG-2PA RW1	branco / PC	5697046	6119 22 6		314
						DTG-2PA RW1	branco / PC	5697046	6119 22 6		314
BT-F GST18i3p SW	preto	5273585	6108 05 2		397	DU 121	/ Un. / FS	5090830	7400 78 0		277
BT-F GST18i3p W	branco	5273592	6108 05 3		397	DU 122 E	189 / Un. / FS	5090243	7400 60 0		277
BT-S GST18i3p SW	preto	5273653	6108 05 6		397	DU 250-2	282 / Un. / FS	5431572	7400 57 3		214
BT-S GST18i3p W	branco	5273660	6108 05 7		397	DU 350-2	383 / Un. / FS	5431589	7400 57 7		218
BT-S GST18i5p SW	preto	5273714	6108 07 2		397						
						DUF 250-2	282 / Un. / FS	5431619	7400 58 9		214
CST-SKS	preto / PC	5364610	6106 73 5		405	DUF 250-3DAT	282 100 / Un. / FS	5434894	7400 61 3		214
						DUF 350-2	383 / Un. / FS	5431626	7400 59 7		218
DAT F	/ Un. / FS	5110446	7407 07 6		221	DUF 350-3 DAT	383 100 / Un. / FS	5434856	7400 43 1		218
DAT F	/ Un. / FS	5110446	7407 07 6		277						
						DUG 250-3 2	282 105 / Un. / FS	5431220	7400 45 5		215
DBS 80	/ Un. / FS	5090786	7400 76 8		373	DUG 250-3 4	282 201 / Un. / FS	5431251	7400 45 9		215
DBS DUG	/ Un. / G	5434900	7400 55 9		221	DUG 250-3 4SL100	282 201 / Un. / FS	5483267	7400 42 0		216
						DUG 250-3 4SL100	282 201 / Un. / FS	5483267	7400 42 0		344
						DUG 250-3 4SL130	282 201 / Un. / FS	5483274	7400 42 2		216
DMG-2RM RW1	branco puro	5006947	6117 31 9		406	DUG 250-3 4SL130	282 201 / Un. / FS	5483274	7400 42 2		344
						DUG 250-3 4SL70	282 201 / Un. / FS	5483250	7400 41 8		216
DMS-2RM RW1	branco / PC	5006848	6117 31 5		406	DUG 250-3 4SL70	282 201 / Un. / FS	5483250	7400 41 8		344
						DUG 250-3 6	282 201 / Un. / FS	5431268	7400 46 3		215
						DUG 250-3 9	282 244 / Un. / FS	5431275	7400 46 7		215
DSD2 200	200 / Un. / FS	5245339	7424 99 0		232	DUG 250-3 R4	282 215 / Un. / FS	5431282	7400 47 1		215
DSD2 200	200 / Un. / FS	5245339	7424 99 0		240	DUG 250-3 RM2	282 120 / Un. / FS	5431381	7400 50 1		215
DSD2 200	200 / Un. / FS	5245339	7424 99 0		262	DUG 250-3R4SL100	282 215 / Un. / FS	5431336	7400 47 9		216
DSD2 200	200 / Un. / FS	5245339	7424 99 0		259	DUG 250-3R4SL100	282 215 / Un. / FS	5431336	7400 47 9		342
DSD2 300	300 / Un. / FS	5245346	7424 99 2		232	DUG 250-3R4SL130	282 215 / Un. / FS	5431343	7400 48 3		216
DSD2 300	300 / Un. / FS	5245346	7424 99 2		240	DUG 250-3R4SL130	282 215 / Un. / FS	5431343	7400 48 3		342
DSD2 300	300 / Un. / FS	5245346	7424 99 2		262	DUG 250-3R4SL70	282 215 / Un. / FS	5431329	7400 47 5		216
DSD2 300	300 / Un. / FS	5245346	7424 99 2		259	DUG 250-3R4SL70	282 215 / Un. / FS	5431329	7400 47 5		342
						DUG 350-3 4	383 201 / Un. / FS	5431398	7400 50 5		219
DSSL2 100 140	/ Un. / FS	5431923	7410 17 2		341	DUG 350-3 4SL100	383 201 / Un. / FS	5483328	7400 53 5		220
DSSL2 100 140	/ Un. / FS	5431923	7410 17 2		343	DUG 350-3 4SL100	383 201 / Un. / FS	5483328	7400 53 5		344
DSSL2 100 140	/ Un. / FS	5431923	7410 17 2		345	DUG 350-3 4SL130	383 201 / Un. / FS	5483335	7400 53 8		220
DSSL2 130 170	/ Un. / FS	5431930	7410 17 6		341	DUG 350-3 4SL130	383 201 / Un. / FS	5483335	7400 53 8		344
DSSL2 130 170	/ Un. / FS	5431930	7410 17 6		343	DUG 350-3 4SL70	383 201 / Un. / FS	5483311	7400 53 4		220
DSSL2 130 170	/ Un. / FS	5431930	7410 17 6		345	DUG 350-3 4SL70	383 201 / Un. / FS	5483311	7400 53 4		344
DSSL2 160 200	/ Un. / FS	5431947	7410 18 0		341	DUG 350-3 6	383 201 / Un. / FS	5431404	7400 50 9		219
						DUG 350-3 9	383 244 / Un. / FS	5431435	7400 51 3		219

08 UFS\_Katalog\_2010\_Neuer\_Stand / pt / 29/07/2011 (LLEExport\_01156)

# Índice de tipos

Estrutura do número EAN: identificação do país **40** identificação do fabricante **1219** EAN-C individual **5647589**

Tipo	Dimensões/cor/div.	EAN	N.º do art.	Preço	Página	Tipo	Dimensões/cor/div.	EAN	N.º do art.	Preço	Página
DUG 350-3 9SL100	383244/ Un. / FS	5483359	7400 54 2	€/un	220	GB23 P02	/ PA	5111030	7407 24 0	€/un	348
DUG 350-3 9SL100	383244/ Un. / FS	5483359	7400 54 2		345	GB23 P02	/ PA	5111030	7407 24 0	350	
DUG 350-3 9SL130	383244/ Un. / FS	5483366	7400 54 3		220	GB23 P1	/ PA	5111078	7407 24 8	253	
DUG 350-3 9SL130	383244/ Un. / FS	5483366	7400 54 3		345	GB23 P1	/ PA	5111078	7407 24 8	349	
DUG 350-3 9SL70	383244/ Un. / FS	5483342	7400 53 9		220	GB23 P1	/ PA	5111078	7407 24 8	350	
DUG 350-3 9SL70	383244/ Un. / FS	5483342	7400 53 9		345	GB23 P2	/ PA	5111092	7407 25 6	254	
DUG 350-3 R4	383215/ Un. / FS	5431442	7400 51 7		219	GB23 P2	/ PA	5111092	7407 25 6	349	
DUG 350-3 R7	383275/ Un. / FS	5431503	7400 53 3		219	GB23 P2	/ PA	5111092	7407 25 6	351	
DUG 350-3 R9	383305/ Un. / FS	5431565	7400 54 9		219	GB23 P3	/ PA	5111139	7407 26 4	253	
DUG 350-3 R9	383305/ Un. / FS	5431565	7400 54 9		310	GB23 P3	/ PA	5111139	7407 26 4	348	
DUG 350-3 RM2	383120/ Un. / FS	5620938	7400 50 2		219	GB23 P3	/ PA	5111139	7407 26 4	350	
DUG 350-3R4SL100	383215/ Un. / FS	5431466	7400 52 5		220	GB23 P4	/ PA	5111146	7407 26 8	253	
DUG 350-3R4SL100	383215/ Un. / FS	5431466	7400 52 5		343	GB23 P4	/ PA	5111146	7407 26 8	349	
DUG 350-3R4SL130	383215/ Un. / FS	5431497	7400 52 9		220	GB23 P4	/ PA	5111146	7407 26 8	350	
DUG 350-3R4SL130	383215/ Un. / FS	5431497	7400 52 9		343	GB23 P5	/ PA	5111153	7407 27 2	254	
DUG 350-3R4SL70	383215/ Un. / FS	5431459	7400 52 1		220	GB23 P5	/ PA	5111153	7407 27 2	349	
DUG 350-3R4SL70	383215/ Un. / FS	5431459	7400 52 1		343	GB23 P5	/ PA	5111153	7407 27 2	351	
DUG 350-3R7SL100	383275/ Un. / FS	5431527	7400 54 1		220	GB23 TW	/ PA	5111191	7407 28 0	254	
DUG 350-3R7SL100	383275/ Un. / FS	5431527	7400 54 1		343	GB23 TW	/ PA	5111191	7407 28 0	351	
DUG 350-3R7SL130	383275/ Un. / FS	5431558	7400 54 5		220						
DUG 350-3R7SL130	383275/ Un. / FS	5431558	7400 54 5		343	GB3	/ PA	5111412	7407 32 4	253	
DUG 350-3R7SL70	383275/ Un. / FS	5431510	7400 53 7		220	GB3	/ PA	5111412	7407 32 4	349	
DUG 350-3R7SL70	383275/ Un. / FS	5431510	7400 53 7		343						
DUG 350-3R9SL100	383305/ Un. / FS	5431367	7400 49 1		220	GB3 1	/ PA	5111429	7407 32 8	349	
DUG 350-3R9SL100	383305/ Un. / FS	5431367	7400 49 1		310	GB3 BL	/ PA	5111450	7407 33 2	350	
DUG 350-3R9SL100	383305/ Un. / FS	5431367	7400 49 1		343	GB3 P01	/ PA	5111467	7407 33 6	253	
DUG 350-3R9SL130	383305/ Un. / FS	5431374	7400 49 5		220	GB3 P01	/ PA	5111467	7407 33 6	350	
DUG 350-3R9SL130	383305/ Un. / FS	5431374	7400 49 5		310	GB3 P1	/ PA	5111481	7407 34 4	254	
DUG 350-3R9SL130	383305/ Un. / FS	5431374	7400 49 5		343	GB3 P1	/ PA	5111481	7407 34 4	351	
DUG 350-3R9SL70	383305/ Un. / FS	5431350	7400 48 7		220	GB3 P2	/ PA	5111528	7407 35 2	254	
DUG 350-3R9SL70	383305/ Un. / FS	5431350	7400 48 7		310	GB3 P2	/ PA	5111528	7407 35 2	351	
DUG 350-3R9SL70	383305/ Un. / FS	5431350	7400 48 7		343	GB3 P3	/ PA	5111542	7407 36 0	253	
DUG B 2	109185/ Un. / FS	5110804	7407 16 4		221	GB3 P3	/ PA	5111542	7407 36 0	350	
DUG B 4	205205/ Un. / FS	5110811	7407 16 8		221						
DUG B 6	205258/ Un. / FS	5110828	7407 17 2		221	GBES	/ PA	5111801	7407 42 4	352	
DUG B 9	247247/ Un. / FS	5110842	7407 18 0		221						
DUG B R4	219/ Un. / FS	5110736	7407 15 2		221	GE 2V VO	95/ V2A / GUF	5626824	7368 38 4	376	
DUG B R7	279/ Un. / FS	5110743	7407 15 6		221						
DUG B R9	309/ Un. / FS	5110798	7407 16 0		221	GES RV	/ PA	5112280	7407 53 6	302	
						GES RV	/ PA	5112280	7407 53 6	307	
EA3 6	/ V2A	5245506	7425 14 0		242	GES RV	/ PA	5112280	7407 53 6	320	
EP QR R7	/ Alumínio	5110859	7407 18 4		307	GES2 DB 1019	bege acinzentado/ PA	5102168	7405 10 8	300	
EP QR R9	/ Alumínio	5110866	7407 18 8		307	GES2 DB 7011	cinzento/ PA	5102113	7405 10 0	300	
EP QR R9 10	/ Alumínio	5110873	7407 19 2		307	GES2 DB 8014	castanho sépia/ PA	5102175	7405 11 2	300	
EP QR RA9 10	/ Alumínio	5110880	7407 19 6		307	GES2 DB 9011	preto grafite/ PA	5102120	7405 10 4	300	
						GES2 U 1019	bege acinzentado/ PA	5102236	7405 12 4	300	
						GES2 U 7011	cinzento/ PA	5102182	7405 11 6	300	
FBA-B200	200x120x60	5428206	7202 50 6		411	GES2 U 8014	castanho sépia/ PA	5102243	7405 12 8	300	
FBA-BV200	200x120x25	5428220	7202 51 6		411	GES2 U 9011	preto grafite/ PA	5102229	7405 12 0	300	
FBA-SP		5428190	7202 32 2	411							
FBS90-K		5650928	7208 22 9	410	GES4 DB 1019	bege acinzentado/ PA	5102465	7405 17 2	300		
					GES4 DB 7011	cinzento/ PA	5102410	7405 16 4	300		
					GES4 DB 8014	castanho sépia/ PA	5102472	7405 17 6	300		
FBS90-M		5650935	7208 23 3	410	GES4 DB 9011	preto grafite/ PA	5102427	7405 16 8	300		
					GES4 U 1019	bege acinzentado/ PA	5102601	7405 20 4	300		
FBS90-P2		5650911	7208 22 5	410	GES4 U 7011	cinzento/ PA	5102588	7405 19 6	300		
FBS90-S		5650904	7208 22 1	410	GES4 U 8014	castanho sépia/ PA	5102649	7405 20 8	300		
					GES4 U 9011	preto grafite/ PA	5102595	7405 20 0	300		
					GES4M 10DB	/ V2A	5102533	7405 18 8	301		
FD 250-2	/ MGUM	5090847	7400 78 4	221	GES4M 10U	/ V2A	5102540	7405 19 2	300		
FD 350-02	/ MGUM	5090878	7400 78 8	222	GES6 DB 1019	bege acinzentado/ PA	5102892	7405 26 8	301		
					GES6 DB 7011	cinzento/ PA	5102847	7405 26 0	301		
FKH GES10	/ Un. / FS	5437161	7407 86 2	302	GES6 DB 8014	castanho sépia/ PA	5102908	7405 27 2	301		
FKH GES10	/ Un. / FS	5437161	7407 86 2	307	GES6 DB 9011	preto grafite/ PA	5102885	7405 26 4	301		
FKH GES5	/ Un. / FS	5437154	7407 86 0	302	GES6 U 1019	bege acinzentado/ PA	5103127	7405 31 6	301		
FKH GES5	/ Un. / FS	5437154	7407 86 0	307	GES6 U 7011	cinzento/ PA	5103080	7405 30 8	301		
FKH GESRM	/ Un. / FS	5437192	7407 86 4	382	GES6 U 8014	castanho sépia/ PA	5103134	7405 32 0	301		
					GES6 U 9011	preto grafite/ PA	5103110	7405 31 2	301		
FS R9 10 5	/ HP	5110941	7407 21 2	307	GES6M 10DB	/ V2A	5103066	7405 30 0	301		
FS RA9 10 5	/ HP	5110958	7407 21 6	307	GES6M 10U	/ V2A	5103073	7405 30 4	301		
GB2	/ PA	5110972	7407 22 4	348	GES9 55U V 7011	cinzento/ PA	5674436	7405 03 7	264		
					GES9 55U V 7011	cinzento/ PA	5674436	7405 03 7	311		
GB2 1	/ PA	5111009	7407 22 8	348	GES9 55U V 9011	preto grafite/ PA	5674443	7405 03 9	264		
GB2 BL	/ PA	5111214	7407 28 8	348	GES9 55U V 9011	preto grafite/ PA	5674443	7405 03 9	311		
GB2 P01	/ PA	5111245	7407 29 2	348	GES9-2 U10T 1019	bege acinzentado/ PA	5681397	7405 05 4	302		
GB2 P1	/ PA	5111290	7407 30 0	349	GES9-2 U10T 7011	cinzento/ PA	5681373	7405 05 0	302		
GB2 P2	/ PA	5111344	7407 30 8	348	GES9-2 U10T 9011	preto grafite/ PA	5681380	7405 05 2	302		
GB2 P3	/ PA	5111351	7407 31 2	349	GES9M 10DB	/ V2A	5103424	7405 38 0	302		
					GES9M 10U	/ V2A	5103431	7405 38 4	302		
GB23 P01	/ PA	5111016	7407 23 2	253							
GB23 P01	/ PA	5111016	7407 23 2	348	GESR4 U 1019	bege acinzentado/ PA	5103738	7405 44 4	305		
GB23 P01	/ PA	5111016	7407 23 2	350	GESR4 U 7011	cinzento/ PA	5103684	7405 43 6	305		
GB23 P02	/ PA	5111030	7407 24 0	253	GESR4 U 8014	castanho sépia/ PA	5103745	7405 44 8	305		

Tipo	Dimensões/cor/div.	EAN	N.º do art.	Preço	Página	Tipo	Dimensões/cor/div.	EAN	N.º do art.	Preço	Página
				€/un						€/un	
GESR4 U 9011	preto grafite/ PA	5103721	7405 44 0		305	IBAG 190 4N130	130/ Un. / FS	5088547	7400 12 0		286
GESR7 10U 1019	bege acinzentado/ PA	5103806	7405 46 0		305	IBAG 190 4N55	55/ Un. / FS	5387817	7400 11 8		286
GESR7 10U 7011	cinzento/ PA	5103783	7405 45 2		305	IBAG 250 4N55	55/ Un. / FS	5088554	7400 12 4		286
GESR7 10U 8014	castanho sépia/ PA	5103844	7405 46 4		305	IBAG 250 6N100	100/ Un. / FS	5387831	7400 12 6		286
GESR7 10U 9011	preto grafite/ PA	5103790	7405 45 6		305	IBAG 250 6N115	115/ Un. / FS	5088561	7400 12 8		286
GESR9 10U 1019	bege acinzentado/ PA	5103929	7405 48 2		306	IBAG 250 6N130	130/ Un. / FS	5088608	7400 13 2		286
GESR9 10U 7011	cinzento/ PA	5103905	7405 47 4		306	IBAG 250 6N40	40/ Un. / FS	5088615	7400 13 6		286
GESR9 10U 8014	castanho sépia/ PA	5103967	7405 48 6		306	IBAG 250 6N55	55/ Un. / FS	5088622	7400 14 0		286
GESR9 10U 9011	preto grafite/ PA	5103912	7405 47 8		306	IBAG 250 6N70	70/ Un. / FS	5088660	7400 14 4		286
GESR9 55U V 7011	cinzento/ PA	5674450	7405 04 7		264	IBAG 250 R4N55	55/ Un. / FS	5614357	7400 14 7		286
GESR9 55U V 7011	cinzento/ PA	5674450	7405 04 7		311						
GESR9 55U V 9011	preto grafite/ PA	5674467	7405 04 9		264	IBAZ 190 100	100/ Un. / FS	5088677	7400 14 8		286
GESR9 55U V 9011	preto grafite/ PA	5674467	7405 04 9		311	IBAZ 190 115	115/ Un. / FS	5088684	7400 15 2		286
GESR9 SR U 1019	bege acinzentado/ PA	5104148	7405 52 0		306	IBAZ 190 55	55/ Un. / FS	5088714	7400 15 6		286
GESR9 SR U 7011	cinzento/ PA	5104094	7405 51 2		306	IBAZ 190 85	85/ Un. / FS	5088721	7400 16 0		286
GESR9 SR U 8014	castanho sépia/ PA	5104155	7405 52 4		306	IBAZ 250 100	100/ Un. / FS	5088738	7400 16 4		286
GESR9 SR U 9011	preto grafite/ PA	5104100	7405 51 6		306	IBAZ 250 115	115/ Un. / FS	5365563	7400 16 8		286
GESR9 U 1019	bege acinzentado/ PA	5104216	7405 53 6		306	IBAZ 250 130	130/ Un. / FS	5088745	7400 16 8		286
GESR9 U 7011	cinzento/ PA	5104162	7405 52 8		306	IBAZ 250 145	145/ Un. / FS	5088783	7400 17 2		286
GESR9 U 8014	castanho sépia/ PA	5104223	7405 54 0		306	IBAZ 250 170	170/ Un. / FS	5691051	7400 17 5		286
GESR9 U 9011	preto grafite/ PA	5104209	7405 53 2		306	IBAZ 250 40	40/ Un. / FS	5088790	7400 17 6		286
GESRA7 10U	/ AIG	5104261	7405 54 4		306	IBAZ 250 55	55/ Un. / FS	5088806	7400 18 0		286
GESRA7D U 1019	bege acinzentado/ AIG	5104339	7405 56 0		305	IBAZ 250 70	70/ Un. / FS	5088844	7400 18 4		286
GESRA7D U 7011	cinzento/ AIG	5104285	7405 55 2		305	IBAZ 250 85	85/ Un. / FS	5365570	7400 18 6		286
GESRA7D U 9011	preto grafite/ AIG	5104322	7405 55 6		305						
GESRA7DM U 7011	cinzento/ AIG	5104384	7405 56 8		305	IBD 25038	45/ Un. / FS	5088295	7400 06 0		284
GESRA7DM U 8014	castanho sépia/ AIG	5104407	7405 57 6		305	IBD 25048	55/ Un. / FS	5088301	7400 06 4		285
GESRA7DM U 9011	preto grafite/ AIG	5104391	7405 57 2		305	IBD 35038	45/ Un. / FS	5088318	7400 06 8		284
GESRA9 10U	/ AIG	5104445	7405 58 0		306						
GESRC2 HS	/ Zn / CR	5104452	7405 58 4		379	IBDS 25038 165	16545/ Un. / FS	5088325	7400 07 2		284
GESRC2 UAB	/ Zn / CR	5104506	7405 59 2		380	IBDS 25048 145	14555/ Un. / FS	5088356	7400 07 6		285
GESRC2 USB	/ Zn / CR	5104513	7405 59 6		378	IBDS 35038 115	11545/ Un. / FS	5088363	7400 08 0		284
GESRK2 HS	/ Zn / Cu	5104636	7405 62 0		379	IBDS 35038 165	16545/ Un. / FS	5088370	7400 08 4		284
GESRK2 UAB	/ Zn / Cu	5104681	7405 62 8		380	IBDS 35038 80	8045/ Un. / FS	5088387	7400 08 8		284
GESRK2 USB	/ Zn / Cu	5104698	7405 63 2		378	IBDS 35048 105	10555/ Un. / FS	5088417	7400 09 2		285
GESRMS2 HS	/ Zn / CuZn	5104759	7405 64 4		379	IBDS 35048 115	11555/ Un. / FS	5088424	7400 09 6		285
GESRMS2 UAB	/ Zn / CuZn	5104810	7405 65 6		380	IBDS 35048 125	12555/ Un. / FS	5088431	7400 10 0		285
GESRMS2 USB	/ Zn / CuZn	5104827	7405 66 0		378	IBDS 35048 135	13555/ Un. / FS	5088448	7400 10 4		285
GESRN 2HS	/ Zn / N	5104926	7405 67 6		379	IBDS 35048 145	14555/ Un. / FS	5088486	7400 10 8		285
GESRN2 UAB	/ Zn / N	5104988	7405 68 8		379	IBDS 35048 165	16555/ Un. / FS	5088493	7400 11 2		285
GESRN2 USB	/ Zn / N	5105053	7405 70 8		378	IBDS 35048 175	17555/ Un. / FS	5088509	7400 11 6		285
GESRSM2 HS	/ Zn / CR	5385738	7405 72 2		379						
GESRSM2 UAB	/ Zn / CR	5416029	7405 72 3		380	IBK KL 19038	151115/ Un. / FS	5313717	7400 25 0		280
GESRSM2 USB	/ Zn / CR	5385721	7405 72 1		378	IBK KL 19048	151115/ Un. / FS	5313724	7400 25 1		282
						IBK KL 25038	191155/ Un. / FS	5313731	7400 25 2		280
GH N 20	/ V2A	5426295	7406 86 5		335	IBK KL 25048	191155/ Un. / FS	5313748	7400 25 3		282
GH N 25	/ V2A	5426301	7406 86 6		335	IBK KL 35038	251215/ Un. / FS	5313779	7400 25 4		280
GH NR SL20	/ V2A	5426332	7406 87 0		335	IBK KL 35048	251215/ Un. / FS	5313786	7400 25 5		282
GH NR SL25	/ V2A	5426349	7406 87 1		335						
										€/m	
GH RK 10	/ V2A	5426080	7406 85 0		335	IBK2 19038	77107/ Un. / FS	5088134	7400 00 8		280
GH RK 15	/ V2A	5426097	7406 85 1		335	IBK2 25038	107137/ Un. / FS	5088141	7400 01 2		280
GH RK 20	/ V2A	5426103	7406 85 2		335	IBK2 25048	107137/ Un. / FS	5088189	7400 01 6		282
GH RK 25	/ V2A	5426110	7406 85 3		335	IBK2 35038	157187/ Un. / FS	5088202	7400 02 4		280
GH RK 30	/ V2A	5426127	7406 85 4		335	IBK2 35048	157187/ Un. / FS	5088196	7400 02 0		282
GH RK 40	/ V2A	5614005	7406 85 6		335						
GH RK SL20	/ V2A	5426158	7406 85 9		335	IBK3 35038	117109/ Un. / FS	5088233	7400 02 8		280
GH RK SL25	/ V2A	5426165	7406 86 0		335	IBK3 35048	117109/ Un. / FS	5088240	7400 03 2		282
GH RK SL30	/ V2A	5426172	7406 86 1		335	IBK3-1 19038	5769/ Un. / FS	5088257	7400 03 6		280
GH RK SL40	/ V2A	5426189	7406 86 2		335	IBK3-1 19048	5769/ Un. / FS	5088264	7400 04 0		282
										€/un	
GRAFA9 U 1019	bege acinzentado/ AIG	5105244	7405 75 2		309						
GRAFA9 U 7011	cinzento/ AIG	5105220	7405 74 4		309	IBST 108	108/ Un. / FS	5088851	7400 20 0		280
GRAFA9 U 8014	castanho sépia/ AIG	5105282	7405 75 6		309	IBST 108	108/ Un. / FS	5088851	7400 20 0		282
GRAFA9 U 9011	preto grafite/ AIG	5105237	7405 74 8		309	IBST 118	118/ Un. / FS	5088868	7400 20 4		280
GRAFA9M U 7011	cinzento/ AIG	5105169	7405 73 2		309	IBST 118	118/ Un. / FS	5088868	7400 20 4		282
GRAFA9M U 8014	castanho sépia/ AIG	5105183	7405 74 0		309	IBST 128	128/ Un. / FS	5088905	7400 20 8		280
GRAFA9M U 9011	preto grafite/ AIG	5105176	7405 73 6		309	IBST 128	128/ Un. / FS	5088905	7400 20 8		282
GRAFA9 U 1019	bege acinzentado/ AIG	5105404	7405 78 0		309	IBST 138	138/ Un. / FS	5088912	7400 21 2		280
GRAFA9 U 7011	cinzento/ AIG	5105350	7405 77 2		309	IBST 138	138/ Un. / FS	5088912	7400 21 2		282
GRAFA9 U 8014	castanho sépia/ AIG	5105411	7405 78 4		309	IBST 158	158/ Un. / FS	5088929	7400 21 6		280
GRAFA9 U 9011	preto grafite/ AIG	5105367	7405 77 6		309	IBST 158	158/ Un. / FS	5088929	7400 21 6		282
GRAFA9M U 7011	cinzento/ AIG	5105299	7405 76 0		309	IBST 168	168/ Un. / FS	5088967	7400 22 0		280
GRAFA9M U 8014	castanho sépia/ AIG	5105343	7405 76 8		309	IBST 168	168/ Un. / FS	5088967	7400 22 0		282
GRAFA9M U 9011	preto grafite/ AIG	5105305	7405 76 4		309	IBST 188	188/ Un. / FS	5088974	7400 22 4		280
						IBST 188	188/ Un. / FS	5088974	7400 22 4		282
GT GRAFA9	/ V2A	5112419	7407 56 4		309	IBST 218	218/ Un. / FS	5691068	7400 22 7		280
						IBST 218	218/ Un. / FS	5691068	7400 22 7		282
GT2 CEE16	/ Un. / FS	5450771	7407 66 3		358	IBST 228	228/ Un. / FS	5088981	7400 22 8		280
						IBST 228	228/ Un. / FS	5088981	7400 22 8		282
GT2CEE	/ Un. / FS	5450788	7407 66 5		358	IBST 48	48/ Un. / FS	5089025	7400 23 2		280
						IBST 48	48/ Un. / FS	5089025	7400 23 2		282
GT3 CEE	/ Un. / FS	5450832	7407 66 9		358	IBST 58	58/ Un. / FS	5089032	7400 23 6		280
GT3 CEE16	/ Un. / FS	5450825	7407 66 7		358	IBST 58	58/ Un. / FS	5089032	7400 23 6		282
						IBST 68	68/ Un. / FS	5089049	7400 24 0		280
IBAG 190 4N100	100/ Un. / FS	5387824	7400 11 9		286						

# Índice de tipos

Estrutura do número EAN: identificação do país **40** identificação do fabricante **1219** EAN-C individual **5647589**

Tipo	Dimensões/cor/div.	EAN	N.º do art.	Preço	Página	Tipo	Dimensões/cor/div.	EAN	N.º do art.	Preço	Página
				€/un						€/un	
IBST 68	68/ Un. / FS	5089049	7400 24 0		282	MS REG2	/ Un. / FS	5112686	7407 66 2		357
IBST 78	78/ Un. / FS	5089087	7400 24 4		280						
IBST 78	78/ Un. / FS	5089087	7400 24 4		282	MS250-2 3GB3	/ Un. / FS	5112617	7407 64 2		320
IBST 88	88/ Un. / FS	5089094	7400 24 8		280						
IBST 88	88/ Un. / FS	5089094	7400 24 8		282	MS3 GB2	/ Un. / FS	5112655	7407 65 0		341
IBST 98	98/ Un. / FS	5627395	7400 24 9		280	MS3 GB3	/ Un. / FS	5112662	7407 65 4		341
IBST 98	98/ Un. / FS	5627395	7400 24 9		282						
						MS350-2 3GB3	/ Un. / FS	5112624	7407 64 6		320
IBVL 19038	19438/ Un. / FS	5089148	7400 26 4		280						
IBVL 19048	/ Un. / FS	5089155	7400 26 8		282	MT2 2ACO	/ V2A	5112730	7407 68 8		357
IBVL 25038	25438/ Un. / FS	5089162	7400 27 2		280						
IBVL 25048	/ Un. / FS	5089209	7400 27 6		282	MT3 3ACO	/ V2A	5112839	7407 71 2		357
IBVL 35038	35438/ Un. / FS	5089216	7400 28 0		280	MT3 45	/ PA	5303664	7429 15 0		352
IBVL 35048	/ Un. / FS	5089223	7400 28 4		282	MT3 45	/ PA	5303664	7429 15 0		390
						MT3 45 2-1	/ PA	5417064	7429 13 1		353
KFB R9	/ PA	5112426	7407 56 8		307						
						MT4 45	/ PA	5303701	7429 15 4		352
						MT4 45	/ PA	5303701	7429 15 4		390
KS-S		5448259	7205 42 5		410	MT4 45 2-2	/ PA	5417101	7429 13 9		254
KS-S		5448259	7205 42 5		411	MT4 45 2-2	/ PA	5417101	7429 13 9		353
						MT4 45 3-1	/ PA	5417095	7429 13 5		254
						MT4 45 3-1	/ PA	5417095	7429 13 5		353
KV2 19028	80 110/ Un. / FS	5090304	7400 62 0		206	MT4 45 OKB	/ PA	5699729	7403 87 0		250
KV2 19028	80 110/ Un. / FS	5090304	7400 62 0		270						
KV2 19038	80 110/ Un. / FS	5090335	7400 62 4		208	MT45V 2+2	/ PA	5674528	7408 68 2		264
KV2 19038	80 110/ Un. / FS	5090335	7400 62 4		272	MT45V 2+2	/ PA	5674528	7408 68 2		311
KV2 19038	80 110/ Un. / FS	5090335	7400 62 4		281	MT45V 3	/ PA	5674504	7408 67 2		264
KV2 19048	80 110/ Un. / FS	5090342	7400 62 8		210	MT45V 3	/ PA	5674504	7408 67 2		311
KV2 19048	80 110/ Un. / FS	5090342	7400 62 8		274	MT45V 3+1	/ PA	5674511	7408 68 0		264
KV2 19048	80 110/ Un. / FS	5090342	7400 62 8		283	MT45V 3+1	/ PA	5674511	7408 68 0		311
KV2 25028	110 140/ Un. / FS	5090359	7400 63 2		206	MT45V 4	/ PA	5674498	7408 67 0		264
KV2 25028	110 140/ Un. / FS	5090359	7400 63 2		270	MT45V 4	/ PA	5674498	7408 67 0		311
KV2 25038	110 140/ Un. / FS	5090366	7400 63 6		208	MT45V TW	/ PA	5674566	7408 69 3		265
KV2 25038	110 140/ Un. / FS	5090366	7400 63 6		272	MT45V TW	/ PA	5674566	7408 69 3		312
KV2 25038	110 140/ Un. / FS	5090366	7400 63 6		281						
KV2 25048	110 140/ Un. / FS	5090397	7400 64 0		210	MTGE2 1K	/ V2A	5626893	7407 85 0		376
KV2 25048	110 140/ Un. / FS	5090397	7400 64 0		274	MTGE2 2A	/ V2A	5626855	7407 84 6		376
KV2 25048	110 140/ Un. / FS	5090397	7400 64 0		283	MTGE2 2B	/ V2A	5626862	7407 84 7		376
						MTGE2 2C	/ V2A	5626879	7407 84 8		376
KV3 25028	90 70/ Un. / FS	5090403	7400 64 4		207	MTGE2 2F	/ V2A	5626886	7407 84 9		376
KV3 25038	90 70/ Un. / FS	5090410	7400 64 8		209	MTGE2 2LE	/ V2A	5623472	7407 67 9		376
KV3 25038	90 70/ Un. / FS	5090410	7400 64 8		281						
KV3 25048	90 70/ Un. / FS	5090427	7400 65 2		211	MTM 0	/ Un. / FS	5113027	7407 76 4		356
KV3 25048	90 70/ Un. / FS	5090427	7400 65 2		283	MTM 1D	/ V2A	5113034	7407 76 8		355
KV3 35028	120 110/ Un. / FS	5090458	7400 65 6		207	MTM 1K	/ V2A	5113072	7407 77 6		355
KV3 35038	120 110/ Un. / FS	5090465	7400 66 0		209	MTM 2A	/ V2A	5113089	7407 78 0		354
KV3 35038	120 110/ Un. / FS	5090465	7400 66 0		281	MTM 2B	/ V2A	5113096	7407 78 4		354
KV3 35048	120 110/ Un. / FS	5090472	7400 66 4		211	MTM 2C	/ V2A	5113102	7407 78 8		354
KV3 35048	120 110/ Un. / FS	5090472	7400 66 4		283	MTM 2D	/ V2A	5415978	7407 79 0		355
						MTM 2F	/ V2A	5113133	7407 79 2		355
KV3-3 25028	250 250/ Un. / FS	5090489	7400 66 8		270	MTM 2G	/ V2A	5113140	7407 79 6		355
KV3-3 25038	250 250/ Un. / FS	5090519	7400 67 2		272	MTM 2H	/ V2A	5113157	7407 80 0		355
KV3-3 25048	250 250/ Un. / FS	5090526	7400 67 6		274	MTM 2K	/ V2A	5113164	7407 80 4		356
						MTM 2L	/ V2A	5113195	7407 80 8		356
LP 45	/ PA	5112440	7407 58 4		352	MTM 2LE	/ V2A	5623489	7407 79 8		356
LP R	/ PA	5112433	7407 58 0		352	MTM 2M	/ V2A	5113201	7407 81 2		356
						MTM 2N	/ V2A	5113218	7407 81 6		356
LPA GB2	165/ PVC / FS	5112457	7407 58 8		357	MTM 2P	/ Un. / FS	5455806	7407 81 7		356
LPA GB3	208/ PVC / FS	5112464	7407 59 2		357	MTM 2Q	/ V2A	5688624	7407 81 8		356
						MTM 3A	/ V2A	5113225	7407 82 0		354
						MTM 3B	/ V2A	5113256	7407 82 4		354
						MTM 3C	/ V2A	5113263	7407 82 8		355
						MTM 3E	/ V2A	5113270	7407 83 2		355
MMS6X50	6 x 50 50/ Un. / GC	5963929	3498 10 7	€/100 un.	212	MTM 3F	/ V2A	5417965	7407 83 3		355
						MTU 2	/ Un. / FS	5113287	7407 83 6		354
						MTU 3	/ Un. / FS	5113294	7407 84 0		354
MPMT45 2A	/ V2A	5693468	7408 70 1		265	MTU ZE	/ Un. / FS	5113300	7407 84 4		354
MPMT45 2A	/ V2A	5693468	7408 70 1		312						
MPMT45 2B	/ V2A	5693475	7408 70 3		265	NE DSU2 10075	100-175 / Un. / FS	5245131	7424 84 4		232
MPMT45 2B	/ V2A	5693475	7408 70 3		312	NE DSU2 10075	100-175 / Un. / FS	5245131	7424 84 4		259
MPMT45 2C	/ V2A	5693482	7408 70 5		265	NE DSU2 17075	170-245 / Un. / FS	5245148	7424 84 6		232
MPMT45 2C	/ V2A	5693482	7408 70 5		312	NE DSU2 17075	170-245 / Un. / FS	5245148	7424 84 6		260
MPMT45 2F	/ V2A	5693499	7408 70 7		265	NE DSU2 4030	40-70 / Un. / FS	5245117	7424 84 0		232
MPMT45 2F	/ V2A	5693499	7408 70 7		312	NE DSU2 4030	40-70 / Un. / FS	5245117	7424 84 0		259
MPMT45 2LE	/ V2A	5693505	7408 70 9		265	NE DSU2 6050	60-110 / Un. / FS	5245124	7424 84 2		232
MPMT45 2LE	/ V2A	5693505	7408 70 9		312	NE DSU2 6050	60-110 / Un. / FS	5245124	7424 84 2		259
MPR2 1LE	/ V2A	5695646	7407 62 8		381	NW 250-3 QK	/ Un. / FS	5432753	7410 54 0		329
MPR2 2A	/ V2A	5372486	7407 62 0		381	NW 250-3 RK	/ Un. / FS	5432777	7410 55 2		333
MPR2 2B	/ V2A	5372523	7407 62 2		381						
MPR2 2C	/ V2A	5372530	7407 62 4		381	NW 350-3 QK	/ Un. / FS	5432760	7410 54 4		329
MPR2 2F	/ V2A	5372547	7407 62 6		381	NW 350-3 RK	/ Un. / FS	5432784	7410 55 6		333
MPR2XD	/ Un. / FS	5112594	7407 63 4		381						
MS REG1	/ Un. / FS	5112679	7407 65 8		357	OKA BA4 3	2400 4/ Alumínio	5099338	7404 22 0	€/m	242

08 UFS\_Katalog\_2010\_Neuer\_Stand / pt / 29/07/2011 (LLEExport\_01156)

Tipo	Dimensões/cor/div.	EAN	N.º do art.	Preço	Página	Tipo	Dimensões/cor/div.	EAN	N.º do art.	Preço	Página		
OKA D 300	300 800 / Un. / FS	5093954	7401 99 7	€/un	243	OKA-G20040240FBR	200 40-240 / Un. / FS	5651482	7423 98 0	€/un	241		
OKA D 300 R	300 800 / Un. / FS	5254744	7425 02 2		243								
OKA D 400 R	400 800 / Un. / FS	5254751	7425 02 4		243	OKA-G20040240R	200 2400 / Un. / FS	5243229	7424 06 0			226	
OKA D 500	500 800 / Un. / FS	5245353	7425 00 6		243	OKA-G30040140	300 2400 / Un. / FS	5242932	7424 00 2			258	
OKA D 500 4	500 400 / Un. / FS	5245421	7425 06 4		244	OKA-G30040140	300 2400 / Un. / FS	5242932	7424 00 2			226	
OKA D 500 6	500 400 / Un. / FS	5245445	7425 08 4		244	OKA-G30040140D4	300 2400 / Un. / FS	5243458	7424 12 0			227	
OKA D 500 9	500 400 / Un. / FS	5245469	7425 10 2		244	OKA-G30040140DAT	300 2400 / Un. / FS	5243304	7424 08 2			227	
OKA D 500 DAT	500 400 / Un. / FS	5245407	7425 04 6		243	OKA-G30040140R	300 2400 / Un. / FS	5243120	7424 04 2			226	
OKA D 500 R	500 800 / Un. / FS	5245384	7425 02 6		243								
OKA D 500 R9	500 400 / Un. / FS	5245483	7425 12 2		245	OKA-G30040150ES	300 40-150 / Un. / FS	5243823	7424 28 2			241	
OKA D 600	600 800 / Un. / FS	5245360	7425 00 8		243	OKA-G30040150ES	300 40-150 / Un. / FS	5243823	7424 28 2			260	
OKA D 600 4	600 400 / Un. / FS	5245438	7425 06 6		244	OKA-G30040150ES	300 40-150 / Un. / FS	5243823	7424 28 2			262	
OKA D 600 6	600 400 / Un. / FS	5245452	7425 08 6		244	OKA-G30040150FBL	300 40-150 / Un. / FS	5651307	7423 95 2			242	
OKA D 600 9	600 400 / Un. / FS	5245476	7425 10 4		244	OKA-G30040150FBR	300 40-150 / Un. / FS	5651581	7423 97 2			241	
OKA D 600 DAT	600 400 / Un. / FS	5245414	7425 04 8		243								
OKA D 600 R	600 800 / Un. / FS	5245391	7425 02 8		243	OKA-G30040240	300 2400 / Un. / FS	5243045	7424 02 2			226	
OKA D 600 R9	600 400 / Un. / FS	5245490	7425 12 4		245	OKA-G30040240D4	300 2400 / Un. / FS	5243519	7424 14 0			227	
OKA DG4 300	300 800 / Un. / FS	5094067	7402 04 0		244	OKA-G30040240DAT	300 2400 / Un. / FS	5243397	7424 10 2			227	
OKA DG4 400	400 800 / Un. / FS	5094081	7402 04 8		244								
OKA DG6 400	400 800 / Un. / FS	5094128	7402 05 6		244	OKA-G30040240ES	300 40-240 / Un. / FS	5243892	7424 30 2			241	
OKA DG9 400	400 800 / Un. / FS	5094142	7402 06 4		244	OKA-G30040240FBL	300 40-240 / Un. / FS	5651352	7423 96 2			242	
OKA DGR9 400	400 800 / Un. / FS	5094173	7402 06 8		244	OKA-G30040240FBR	300 40-240 / Un. / FS	5651512	7423 98 2			241	
OKA FB2 TX	/ Zn	5651574	7424 82 1		241								
OKA FD	15000 6 / MGUM	5245100	7424 82 2		242	OKA-G30040240R	300 2400 / Un. / FS	5243236	7424 06 2			226	
OKA NEVE 110	110 40-110 / Un.	5434757	7425 97 0		242	OKA-G40040140	400 2400 / Un. / FS	5242949	7424 00 4			258	
OKA NEVE 150	150 40-150 / Un.	5434764	7425 97 2		242	OKA-G40040140	400 2400 / Un. / FS	5242949	7424 00 4			226	
OKA NEVE 250	250 40-250 / Un.	5434795	7425 97 4		242	OKA-G40040140D4	400 2400 / Un. / FS	5243465	7424 12 2			227	
OKA RK 200 15	200 / V2A / FS	5245513	7425 30 0		242	OKA-G40040140D6	400 2400 / Un. / FS	5243571	7424 16 2			228	
OKA RK 300 15	300 / V2A / FS	5245520	7425 31 0		243	OKA-G40040140D9	400 2400 / Un. / FS	5243656	7424 20 0			228	
OKA RK 400 15	400 / V2A / FS	5245537	7425 32 0		243	OKA-G40040140DAT	400 2400 / Un. / FS	5243335	7424 08 4			227	
OKA RK 500 15	500 / V2A	5245544	7425 33 0		243	OKA-G40040140DR9	400 2400 / Un. / FS	5243717	7424 24 0			229	
OKA RK 600 15	600 / V2A	5245551	7425 34 0		243	OKA-G40040140R	400 2400 / Un. / FS	5243168	7424 04 3			226	
OKA2 D 200	200 800 / Un. / FS	5093510	7401 87 0		243	OKA-G40040150ES	400 40-150 / Un. / FS	5243830	7424 28 4			241	
OKA2 D 400	400 800 / Un. / FS	5093602	7401 89 8	243	OKA-G40040150ES	400 40-150 / Un. / FS	5243830	7424 28 4		260			
OKA2 DAT 200	200 800 / Un. / FS	5093640	7401 90 4	243	OKA-G40040150FBL	400 40-150 / Un. / FS	5651314	7423 95 4		242			
OKA2 DAT 300	300 800 / Un. / FS	5093664	7401 91 2	243	OKA-G40040150FBR	400 40-150 / Un. / FS	5651451	7423 97 4		241			
OKA2 DAT 400	400 800 / Un. / FS	5093701	7401 92 0	243									
OKA2 TW 100	2400 86,5 / Un. / FS	5093817	7401 96 0	240	OKA-G40040240	400 2400 / Un. / FS	5243052	7424 02 4		226			
OKA2 TW 110	2400 96,5 / Un. / FS	5093824	7401 96 4	240	OKA-G40040240D4	400 2400 / Un. / FS	5243526	7424 14 2		227			
OKA2 TW 120	2400 106,5 / Un. / FS	5093831	7401 96 8	240	OKA-G40040240D6	400 2400 / Un. / FS	5243601	7424 18 2		228			
OKA2 TW 130	2400 116,5 / Un. / FS	5093848	7401 97 2	240	OKA-G40040240D9	400 2400 / Un. / FS	5243687	7424 22 0		228			
OKA2 TW 140	2400 126,5 / Un. / FS	5093879	7401 97 6	240	OKA-G40040240DAT	400 2400 / Un. / FS	5243403	7424 10 4		227			
OKA2 TW 150	2400 136,5 / Un. / FS	5093886	7401 98 0	240	OKA-G40040240DR9	400 2400 / Un. / FS	5243762	7424 26 0		229			
OKA2 TW 30	2400 16,5 / Un. / FS	5093893	7401 98 4	240									
OKA2 TW 40	2400 26,5 / Un. / FS	5093909	7401 98 8	240	OKA-G40040240ES	400 40-240 / Un. / FS	5243908	7424 30 4		241			
OKA2 TW 50	2400 36,5 / Un. / FS	5093930	7401 99 2	240	OKA-G40040240FBL	400 40-240 / Un. / FS	5651369	7423 96 4		242			
OKA2 TW 60	2400 46,5 / Un. / FS	5093947	7401 99 6	240	OKA-G40040240FBR	400 40-240 / Un. / FS	5651529	7423 98 4		241			
OKA2 TW 70	2400 56,5 / Un. / FS	5093992	7402 00 0	240									
OKA2 TW 80	2400 66,5 / Un. / FS	5094005	7402 00 4	240	OKA-G40040240R	400 2400 / Un. / FS	5243243	7424 06 4		226			
OKA2 TW 90	2400 76,5 / Un. / FS	5094012	7402 00 8	240	OKA-G50040140	500 2400 / Un. / FS	5242987	7424 00 6		258			
OKAD 200 R	200 800 / Un. / FS	5245377	7425 02 0	240	OKA-G50040140	500 2400 / Un. / FS	5242987	7424 00 6		226			
OKA-G A 40140 4	400 201 / Un. / FS	5243953	7424 32 0	240	OKA-G50040140D4	500 2400 / Un. / FS	5243472	7424 12 4		227			
OKA-G A 40140 6	400 201 / Un. / FS	5243960	7424 32 2	230	OKA-G50040140D6	500 2400 / Un. / FS	5243588	7424 16 4		228			
OKA-G A 40140 9	400 244 / Un. / FS	5243991	7424 32 4	230	OKA-G50040140D9	500 2400 / Un. / FS	5243663	7424 20 2		228			
OKA-G A 40140 9	400 244 / Un. / FS	5243991	7424 32 4	259	OKA-G50040140DR9	500 2400 / Un. / FS	5243342	7424 08 6		227			
OKA-G A 40140R9	400 305 / Un. / FS	5244004	7424 32 6	231	OKA-G50040140R	500 2400 / Un. / FS	5243724	7424 24 2		229			
OKA-G A 40140R9	400 305 / Un. / FS	5244004	7424 32 6	259									
OKA-G A 40240 4	400 201 / Un. / FS	5244011	7424 34 0	230	OKA-G50040150ES	500 40-150 / Un. / FS	5243175	7424 04 6		226			
OKA-G A 40240 6	400 201 / Un. / FS	5244028	7424 34 2	230	OKA-G50040150ES	500 40-150 / Un. / FS	5243847	7424 28 6		241			
OKA-G A 40240 9	400 244 / Un. / FS	5244059	7424 34 4	231	OKA-G50040150ES	500 40-150 / Un. / FS	5243847	7424 28 6		260			
OKA-G A 40240R9	400 305 / Un. / FS	5244066	7424 34 6	230	OKA-G50040150FBL	500 40-150 / Un. / FS	5651321	7423 95 6		242			
OKA-G20040140	200 2400 / Un. / FS	5242925	7424 00 0	230	OKA-G50040150FBR	500 40-150 / Un. / FS	5651468	7423 97 6		241			
OKA-G20040140	200 2400 / Un. / FS	5242925	7424 00 0	231	OKA-G50040240	500 2400 / Un. / FS	5243069	7424 02 6		226			
OKA-G20040140DAT	200 2400 / Un. / FS	5243298	7424 08 0	231	OKA-G50040240D4	500 2400 / Un. / FS	5243533	7424 14 4		227			
OKA-G20040140R	200 2400 / Un. / FS	5243113	7424 04 0	226	OKA-G50040240D6	500 2400 / Un. / FS	5243632	7424 18 4		228			
OKA-G20040150ES	200 40-150 / Un. / FS	5243816	7424 28 0	226	OKA-G50040240D9	500 2400 / Un. / FS	5243694	7424 22 2		228			
OKA-G20040150ES	200 40-150 / Un. / FS	5243816	7424 28 0	258	OKA-G50040240DAT	500 2400 / Un. / FS	5243410	7424 10 6		227			
OKA-G20040150FBL	200 40-150 / Un. / FS	5651291	7423 95 0	227	OKA-G50040240DR9	500 2400 / Un. / FS	5243779	7424 26 2		229			
OKA-G20040150FBR	200 40-150 / Un. / FS	5651420	7423 97 0	226									
OKA-G20040240	200 2400 / Un. / FS	5243007	7424 02 0	241	OKA-G50040240ES	500 40-240 / Un. / FS	5243939	7424 30 6		241			
OKA-G20040240DAT	200 2400 / Un. / FS	5243366	7424 10 0	260	OKA-G50040240FBL	500 40-240 / Un. / FS	5651406	7423 96 6		242			
OKA-G20040240ES	200 40-240 / Un. / FS	5243885	7424 30 0	262	OKA-G50040240FBR	500 40-240 / Un. / FS	5651536	7423 98 6		241			
OKA-G20040240FBL	200 40-240 / Un. / FS	5651345	7423 96 0	242									
OKA-G20040240FBR	200 40-240 / Un. / FS	5651345	7423 96 0	242	OKA-G60040140	600 2400 / Un. / FS	5242994	7424 00 8		226			
OKA-G20040240ES	200 40-240 / Un. / FS	5243885	7424 30 0	226	OKA-G60040140	600 2400 / Un. / FS	5242994	7424 00 8		258			
OKA-G20040240FBL	200 40-240 / Un. / FS	5651345	7423 96 0	227	OKA-G60040140D4	600 2400 / Un. / FS	5243489	7424 12 6		227			
OKA-G20040240FBR	200 40-240 / Un. / FS	5651345	7423 96 0	227	OKA-G60040140D6	600 2400 / Un. / FS	5243595	7424 16 6		228			
OKA-G20040240ES	200 40-240 / Un. / FS	5243885	7424 30 0	241	OKA-G60040140D9	600 2400 / Un. / FS	5243670	7424 20 4		228			
OKA-G20040240FBL	200 40-240 / Un. / FS	5651345	7423 96 0	242	OKA-G60040140DAT	600 2400 / Un. / FS	5243359	7424 08 8		227			
OKA-G20040240FBR	200 40-240 / Un. / FS	5651345	7423 96 0	242	OKA-G60040140DR9	600 2400 / Un. / FS	5243755	7424 24 6		229			
OKA-G20040240ES													

# Índice de tipos

Estrutura do número EAN: identificação do país **40** identificação do fabricante **1219** EAN-C individual **5647589**

Tipo	Dimensões/cor/div.	EAN	N.º do art.	Preço	Página	Tipo	Dimensões/cor/div.	EAN	N.º do art.	Preço	Página
				€/un						€/m	
OKA-G60040150ES	60040-150 / Un. / FS	5243878	7424 28 8		241	OKA-W5004030DR9	5002400 / Un. / FS	5244974	7424 76 2		237
OKA-G60040150ES	60040-150 / Un. / FS	5243878	7424 28 8		260	OKA-W5004030R	5002400 / Un. / FS	5244387	7424 46 6		233
OKA-G60040150ES	60040-150 / Un. / FS	5243878	7424 28 8		262	OKA-W5006050	5002400 / Un. / FS	5244240	7424 42 6		233
OKA-G60040150FBL	60040-150 / Un. / FS	5651338	7423 95 8		242	OKA-W5006050D4	5002400 / Un. / FS	5244691	7424 60 4		235
OKA-G60040150FBR	60040-150 / Un. / FS	5651475	7423 97 8		241	OKA-W5006050D6	5002400 / Un. / FS	5244769	7424 66 4		235
				€/m						€/m	
OKA-G60040240	6002400 / Un. / FS	5243106	7424 02 8		226	OKA-W5006050D9	5002400 / Un. / FS	5244899	7424 72 2		236
OKA-G60040240D4	6002400 / Un. / FS	5243540	7424 14 6		227	OKA-W5006050DAT	5002400 / Un. / FS	5244608	7424 54 6		234
OKA-G60040240D6	6002400 / Un. / FS	5243649	7424 18 6		228	OKA-W5006050DR9	5002400 / Un. / FS	5245025	7424 78 2		237
OKA-G60040240D9	6002400 / Un. / FS	5243700	7424 22 4		228	OKA-W5006050R	5002400 / Un. / FS	5244455	7424 48 6		234
OKA-G60040240DAT	6002400 / Un. / FS	5243427	7424 10 8		227	OKA-W60010050	6002400 / Un. / FS	5244325	7424 45 8		233
OKA-G60040240DR9	6002400 / Un. / FS	5243786	7424 26 4		229	OKA-W60010050D4	6002400 / Un. / FS	5244745	7424 62 6		235
				€/un						€/m	
OKA-G60040240ES	60040-240 / Un. / FS	5243946	7424 30 8		241	OKA-W60010050D6	6002400 / Un. / FS	5244806	7424 68 6		236
OKA-G60040240FBL	60040-240 / Un. / FS	5651413	7423 96 8		242	OKA-W60010050D9	6002400 / Un. / FS	5244950	7424 74 4		236
OKA-G60040240FBR	60040-240 / Un. / FS	5651543	7423 98 8		241	OKA-W60010050DAT	6002400 / Un. / FS	5244660	7424 56 8		235
				€/m						€/m	
OKA-G60040240R	6002400 / Un. / FS	5243281	7424 06 8		226	OKA-W60010050DR9	6002400 / Un. / FS	5245087	7424 80 4		237
				€/un						€/m	
OKA-W A 10050 4	400201 / Un. / FS	5245216	7424 92 0		238	OKA-W60010050R	6002400 / Un. / FS	5244516	7424 50 8		234
OKA-W A 10050 6	400201 / Un. / FS	5245223	7424 92 2		238	OKA-W6004030	6002400 / Un. / FS	5244189	7424 40 8		261
OKA-W A 10050 9	100-150 / Un. / FS	5245230	7424 92 4		239	OKA-W6004030D9	6002400 / Un. / FS	5244189	7424 40 8		233
OKA-W A 10050R9	400305 / Un. / FS	5245247	7424 92 6		238	OKA-W6004030DR9	6002400 / Un. / FS	5244851	7424 70 4		236
OKA-W A 4030 9	400244 / Un. / FS	5245155	7424 88 4		238	OKA-W6004030DAT	6002400 / Un. / FS	5244561	7424 52 8		234
OKA-W A 4030 9	400244 / Un. / FS	5245155	7424 88 4		261	OKA-W6004030DR9	6002400 / Un. / FS	5244981	7424 76 4		237
OKA-W A 4030R9	400305 / Un. / FS	5245162	7424 88 6		239	OKA-W6004030R	6002400 / Un. / FS	5244417	7424 46 8		233
OKA-W A 4030R9	400305 / Un. / FS	5245162	7424 88 6		238	OKA-W6006050	6002400 / Un. / FS	5244257	7424 42 8		233
OKA-W A 6050 4	400201 / Un. / FS	5245179	7424 90 0		261	OKA-W6006050D4	6002400 / Un. / FS	5244707	7424 60 6		235
OKA-W A 6050 6	400201 / Un. / FS	5245186	7424 90 2		239	OKA-W6006050D6	6002400 / Un. / FS	5244776	7424 66 6		235
OKA-W A 6050 9	400 / Un. / FS	5245193	7424 90 4		262	OKA-W6006050D9	6002400 / Un. / FS	5244905	7424 72 4		236
OKA-W A 6050R9	400305 / Un. / FS	5245209	7424 90 6		238	OKA-W6006050DR9	6002400 / Un. / FS	5244905	7424 72 4		236
				€/m						€/un	
OKA-W20010050	2002400 / Un. / FS	5244264	7424 44 0		233	OKA-W6006050DAT	6002400 / Un. / FS	5244615	7424 54 8		234
OKA-W20010050DAT	2002400 / Un. / FS	5244622	7424 56 0		238	OKA-W6006050DR9	6002400 / Un. / FS	5245032	7424 78 4		237
OKA-W20010050R	2002400 / Un. / FS	5244479	7424 50 0		234	OKA-W6006050R	6002400 / Un. / FS	5244462	7424 48 8		234
OKA-W2004030	2002400 / Un. / FS	5244127	7424 40 0		233					€/un	
OKA-W2004030	2002400 / Un. / FS	5244127	7424 40 0		261	OKB AE 25085	250 93 / Un. / FS	5699583	7403 83 0		248
OKA-W2004030DAT	2002400 / Un. / FS	5244523	7424 52 0		234	OKB DSD 250	/ Un. / FS	5699637	7403 84 5		249
OKA-W2004030R	2002400 / Un. / FS	5244356	7424 46 0		233					€/m	
OKA-W2006050	2002400 / Un. / FS	5244196	7424 42 0		234	OKB E 21085	210 93 / Un. / FS	5699545	7403 81 0		248
OKA-W2006050DAT	2002400 / Un. / FS	5244578	7424 54 0		233					€/un	
OKA-W2006050R	2002400 / Un. / FS	5244424	7424 48 0		234	OKB ES 25085	250 85-125 / Un. / FS	5699569	7403 82 0		248
OKA-W30010050	3002400 / Un. / FS	5244295	7424 44 2		233	OKB IE 25085	250 93 / Un. / FS	5699576	7403 82 5		248
OKA-W30010050D4	3002400 / Un. / FS	5244714	7424 62 0		234	OKB IT	/ Un. / FS	5699699	7403 85 0		249
OKA-W30010050DAT	3002400 / Un. / FS	5244639	7424 56 2		234	OKB TS 25085	250 93 / Un. / FS	5699590	7403 83 5		248
OKA-W30010050R	3002400 / Un. / FS	5244486	7424 50 2		233					€/m	
OKA-W3004030	3002400 / Un. / FS	5244134	7424 40 2		261	OKB TW 85	240 / Un. / FS	5699606	7403 84 0		249
OKA-W3004030	3002400 / Un. / FS	5244134	7424 40 2		235	OKB U 25085 BL	250 93 / Un. / FS	5699552	7403 81 5		248
OKA-W3004030DAT	3002400 / Un. / FS	5244530	7424 52 2		234					€/un	
OKA-W3004030R	3002400 / Un. / FS	5244363	7424 46 2		233	OKB V 210	/ Un. / FS	5699712	7403 86 0		249
OKA-W3006050	3002400 / Un. / FS	5244202	7424 42 2		234	OKB V 250	/ Un. / FS	5699705	7403 85 5		249
OKA-W3006050D4	3002400 / Un. / FS	5244677	7424 60 0		233					€/m	
OKA-W3006050DAT	3002400 / Un. / FS	5244585	7424 54 2		233	RK M2 10	324 288 / CuZn	5105640	7405 84 4		318
OKA-W3006050R	3002400 / Un. / FS	5244431	7424 48 2		235	RK M2 15	324 288 / CuZn	5105657	7405 84 8		318
OKA-W40010050	4002400 / Un. / FS	5244301	7424 44 4		234	RK M2 20	324 288 / CuZn	5105664	7405 85 2		318
OKA-W40010050D4	4002400 / Un. / FS	5244721	7424 62 2		235	RK M2 25	324 288 / CuZn	5105695	7405 85 6		318
OKA-W40010050D6	4002400 / Un. / FS	5244783	7424 68 2		234	RK M3 10	424 388 / CuZn	5105725	7405 86 8		318
OKA-W40010050D9	4002400 / Un. / FS	5244912	7424 74 0		233	RK M3 15	424 388 / CuZn	5105756	7405 87 2		318
OKA-W40010050DAT	4002400 / Un. / FS	5244646	7424 56 4		236	RK M3 20	424 388 / CuZn	5105763	7405 87 6		318
OKA-W40010050DR9	4002400 / Un. / FS	5245049	7424 80 0		235	RK M3 25	424 388 / CuZn	5105770	7405 88 0		318
OKA-W40010050R	4002400 / Un. / FS	5244493	7424 50 4		236					€/m	
OKA-W4004030	4002400 / Un. / FS	5244141	7424 40 4		237	RK NEV 110	/ Un. / G	5108221	7406 39 4		322
OKA-W4004030	4002400 / Un. / FS	5244141	7424 40 4		234	RK NEV 110	/ Un. / G	5108221	7406 39 4		326
OKA-W4004030D9	4002400 / Un. / FS	5244837	7424 70 0		234	RK NEV 110	/ Un. / G	5108221	7406 39 4		343
OKA-W4004030DAT	4002400 / Un. / FS	5244547	7424 52 4		261	RK NEV 110	/ Un. / G	5108221	7406 39 4		345
OKA-W4004030DR9	4002400 / Un. / FS	5244967	7424 76 0		233	RK NEV 150	/ Un. / G	5108238	7406 39 8		322
OKA-W4004030R	4002400 / Un. / FS	5244370	7424 46 4		236	RK NEV 150	/ Un. / G	5108238	7406 39 8		326
OKA-W4006050	4002400 / Un. / FS	5244233	7424 42 4		234	RK NEV 150	/ Un. / G	5108238	7406 39 8		343
OKA-W4006050D4	4002400 / Un. / FS	5244684	7424 60 2		237	RK NEV 150	/ Un. / G	5108238	7406 39 8		345
OKA-W4006050D6	4002400 / Un. / FS	5244752	7424 66 2		233	RK SL1 V2 20	324 288 / V2A	5105824	7405 89 2		340
OKA-W4006050D9	4002400 / Un. / FS	5244868	7424 72 0		235	RK SL1 V2 25	324 288 / V2A	5105831	7405 89 6		340
OKA-W4006050R	4002400 / Un. / FS	5244868	7424 72 0		236	RK SL1 V2 30	324 288 / V2A	5105848	7405 90 0		340
OKA-W4006050DAT	4002400 / Un. / FS	5244592	7424 54 4		236	RK SL1 V2 40	324 288 / V2A	5105886	7405 90 8		340
OKA-W4006050DR9	4002400 / Un. / FS	5245018	7424 78 0		236	RK SL1 V3 20	424 388 / V2A	5105893	7405 91 2		340
OKA-W4006050R	4002400 / Un. / FS	5244448	7424 48 4		234	RK SL1 V3 25	424 388 / V2A	5105909	7405 91 6		340
OKA-W50010050	5002400 / Un. / FS	5244318	7424 44 6		237	RK SL1 V3 30	424 388 / V2A	5105930	7405 92 0		340
OKA-W50010050D4	5002400 / Un. / FS	5244738	7424 62 4		233	RK SL1 V3 40	424 388 / V2A	5105954	7405 92 8		340
OKA-W50010050D6	5002400 / Un. / FS	5244790	7424 68 4		235	RK SL2 V2 20	324 288 / V2A	5105961	7405 93 2		340
OKA-W50010050D9	5002400 / Un. / FS	5244929	7424 74 2		236	RK SL2 V2 25	324 288 / V2A	5105992	7405 93 6		340
OKA-W50010050DAT	5002400 / Un. / FS	5244653	7424 56 6		236	RK SL2 V2 30	324 288 / V2A	5106005	7405 94 0		340
OKA-W50010050DR9	5002400 / Un. / FS	5245070	7424 80 2		236	RK SL2 V2 40	324 288 / V2A	5106029	7405 94 8		340
OKA-W50010050R	5002400 / Un. / FS	52445									

Tipo	Dimensões/cor/div.	EAN	N.º do art.	Preço	Página	Tipo	Dimensões/cor/div.	EAN	N.º do art.	Preço	Página
				€/un						€/un	
RK V2 20	324 288 / V2A	5106302	7406 00 8		318	RKFRNUZD3R7VS20	94 / V2A	5432647	7410 48 5		332
RK V2 25	324 288 / V2A	5106319	7406 01 2		318	RKFRNUZD3R7VS25	94 / V2A	5432654	7410 48 9		332
RK V3 10	424 388 / V2A	5106388	7406 02 8		318	RKFRNUZD3R9MS20	94 / CuZn	5432739	7410 51 2		333
RK V3 15	424 388 / V2A	5106425	7406 03 2		318	RKFRNUZD3R9MS25	94 / CuZn	5432746	7410 51 6		333
RK V3 20	424 388 / V2A	5106432	7406 03 6		318	RKFRNUZD3R9VS20	94 / V2A	5432715	7410 50 3		332
RK V3 25	424 388 / V2A	5106449	7406 04 0		318	RKFRNUZD3R9VS25	94 / V2A	5432722	7410 50 7		332
RKF 2M2 10	324 288 / CuZn	5107026	7406 15 2		319	RKN 4 MS 20	/ CuZn	5108054	7406 36 4		321
RKF 2M2 15	324 288 / CuZn	5107033	7406 15 6		319	RKN 4 MS 25	/ CuZn	5108061	7406 36 8		321
RKF 2M2 20	324 288 / CuZn	5107040	7406 16 0		319	RKN 4 VMSL1N 15	/ V2A	5483458	7406 37 5		344
RKF 2M2 25	324 288 / CuZn	5107088	7406 16 4		319	RKN 4 VMSL1N 20	/ V2A	5483465	7406 37 6		344
RKF 2M3 10	424 388 / CuZn	5107095	7406 16 8		319	RKN 4 VS 20	/ V2A	5108108	7406 37 0		321
RKF 2M3 15	424 388 / CuZn	5107101	7406 17 2		319	RKN 4 VS 25	/ V2A	5108115	7406 37 4		321
RKF 2M3 20	424 388 / CuZn	5107149	7406 17 6		319	RKN 9 MS 20	/ CuZn	5108122	7406 37 8		321
RKF 2M3 25	424 388 / CuZn	5107156	7406 18 0		319	RKN 9 MS 25	/ CuZn	5108160	7406 38 2		321
RKF 2V2 10	324 288 / V2A	5107262	7406 20 0		319	RKN 9 VMSL1N 16	/ V2A	5483472	7406 39 1		344
RKF 2V2 15	324 288 / V2A	5107279	7406 20 4		319	RKN 9 VMSL1N 21	/ V2A	5483489	7406 39 2		344
RKF 2V2 20	324 288 / V2A	5107286	7406 20 8		319	RKN 9 VS 20	/ V2A	5108177	7406 38 6		321
RKF SL1 V2 20	324 288 / V2A	5106548	7406 05 6		340	RKN 9 VS 25	/ V2A	5108184	7406 39 0		321
RKF SL1 V2 25	324 288 / V2A	5106555	7406 06 0		340	RKN UZD3 4MS20	90 / CuZn	5431978	7410 20 9		327
RKF SL1 V2 30	324 288 / V2A	5106562	7406 06 4		340	RKN UZD3 4MS25	95 / CuZn	5431985	7410 21 3		327
RKF SL1 V2 40	324 288 / V2A	5106616	7406 07 2		340	RKN UZD3 4VS20	90 / V2A	5431954	7410 20 0		327
RKF SL1 V3 20	424 388 / V2A	5106623	7406 07 6		340	RKN UZD3 4VS25	95 / V2A	5431961	7410 20 4		327
RKF SL1 V3 25	424 388 / V2A	5106661	7406 08 0		340	RKN UZD3 9MS20	90 / CuZn	5432012	7410 22 7		327
RKF SL1 V3 30	424 388 / V2A	5106678	7406 08 4		340	RKN UZD3 9MS25	95 / CuZn	5432029	7410 23 1		327
RKF SL1 V3 40	424 388 / V2A	5106722	7406 09 2		340	RKN UZD3 9VS20	90 / V2A	5431992	7410 21 8		327
RKF SL2 V2 20	324 288 / V2A	5106739	7406 09 6		341	RKN UZD3 9VS25	95 / V2A	5432005	7410 22 2		327
RKF SL2 V2 25	324 288 / V2A	5106746	7406 10 0		341						
RKF SL2 V2 30	324 288 / V2A	5106784	7406 10 4		341	RKR 4 SL2 V2 20	/ V2A	5108337	7406 42 2		342
RKF SL2 V2 40	324 288 / V2A	5106807	7406 11 2		341	RKR 4 SL2 V2 25	/ V2A	5108344	7406 42 6		342
RKF SL2 V3 20	424 388 / V2A	5106845	7406 11 6		341	RKR 4M 20	/ CuZn	5108290	7406 41 4		323
RKF SL2 V3 25	424 388 / V2A	5106852	7406 12 0		341	RKR 4M 25	/ CuZn	5108306	7406 41 8		323
RKF SL2 V3 30	424 388 / V2A	5106869	7406 12 4		341	RKR 4V 20	/ V2A	5108351	7406 43 0		323
RKF SL2 V3 40	424 388 / V2A	5106913	7406 13 2		341	RKR 4V 25	/ V2A	5108368	7406 43 4		323
RKF2V2 25	324 288 / V2A	5107323	7406 21 2		319	RKR 7 SL2 V2 20	/ V2A	5108412	7406 44 6		342
RKF2V3 10	424 388 / V2A	5107330	7406 21 6		319	RKR 7 SL2 V2 25	/ V2A	5108429	7406 45 0		342
RKF2V3 15	424 388 / V2A	5107347	7406 22 0		319	RKR 7M 20	/ CuZn	5108399	7406 43 8		323
RKF2V3 20	424 388 / V2A	5107385	7406 22 4		319	RKR 7M 25	/ CuZn	5108405	7406 44 2		323
RKF2V3 25	424 388 / V2A	5107392	7406 22 8		319	RKR 7V 20	/ V2A	5108450	7406 45 4		323
					319	RKR 7V 25	/ V2A	5108467	7406 45 8		323
RKFN 4 MS 20	/ CuZn	5107408	7406 23 2		322	RKR 9 SL2 V2 20	/ V2A	5108528	7406 47 4		342
RKFN 4 MS 25	/ CuZn	5107446	7406 23 6		322	RKR 9 SL2 V2 25	/ V2A	5108535	7406 47 8		342
RKFN 4 VMSL1N 15	/ V2A	5483397	7406 24 5		344	RKR 9M 20	/ CuZn	5108474	7406 46 2		323
RKFN 4 VMSL1N 20	/ V2A	5483403	7406 24 6		344	RKR 9M 25	/ CuZn	5108481	7406 46 6		323
RKFN 4 VS 20	/ V2A	5107453	7406 24 0		322	RKR 9V 20	/ V2A	5108542	7406 48 2		323
RKFN 4 VS 25	/ V2A	5107460	7406 24 4		322	RKR 9V 25	/ V2A	5108573	7406 48 6		323
RKFN 9 MS 20	/ CuZn	5107507	7406 24 8		322	RKRNUZD3R4MS20	94 / CuZn	5432289	7410 34 7		330
RKFN 9 MS 25	/ CuZn	5107514	7406 25 2		322	RKRNUZD3R4MS25	94 / CuZn	5432296	7410 35 1		330
RKFN 9 VMSL1N 16	/ V2A	5483410	7406 26 1		344	RKRNUZD3R4VS20	94 / V2A	5432234	7410 33 8		330
RKFN 9 VMSL1N 21	/ V2A	5483427	7406 26 2		344	RKRNUZD3R4VS25	94 / V2A	5432241	7410 34 2		330
RKFN 9 VS 20	/ V2A	5107521	7406 25 6		322	RKRNUZD3R7MS20	94 / CuZn	5432326	7410 36 5		330
RKFN 9 VS 25	/ V2A	5107569	7406 26 0		322	RKRNUZD3R7MS25	94 / CuZn	5432333	7410 36 9		330
RKFN UZD3 4 MS20	90 / CuZn	5432159	7410 30 1		328	RKRNUZD3R7VS20	94 / V2A	5432302	7410 35 6		330
RKFN UZD3 4 MS25	95 / CuZn	5432166	7410 30 5		328	RKRNUZD3R7VS25	94 / V2A	5432319	7410 36 0		330
RKFN UZD3 4 VS20	90 / V2A	5432135	7410 29 2		328	RKRNUZD3R9MS20	94 / CuZn	5432364	7410 38 4		330
RKFN UZD3 4 VS25	95 / V2A	5432142	7410 29 6		328	RKRNUZD3R9MS25	94 / CuZn	5432395	7410 38 8		330
RKFN UZD3 9 MS20	90 / CuZn	5432210	7410 31 9		329	RKRNUZD3R9VS20	94 / V2A	5432340	7410 37 4		330
RKFN UZD3 9 MS25	95 / CuZn	5432227	7410 32 3		329	RKRNUZD3R9VS25	94 / V2A	5432357	7410 37 9		330
RKFN UZD3 9 VS20	90 / V2A	5432173	7410 31 0		329						
RKFN UZD3 9 VS25	95 / V2A	5432180	7410 31 4		329	RKS 2M2 15	324 288 / CuZn	5108764	7406 53 8		318
RKFR 4 M 20	/ CuZn	5107637	7406 27 6		325	RKS 2M2 20	324 288 / CuZn	5108771	7406 54 2		318
RKFR 4 M 25	/ CuZn	5107644	7406 28 0		325	RKS 2M2 25	324 288 / CuZn	5108788	7406 54 6		318
RKFR 4 SL2 V2 20	/ V2A	5107699	7406 28 8		342	RKS 2V2 15	324 288 / V2A	5108795	7406 55 0		318
RKFR 4 SL2 V2 25	/ V2A	5107705	7406 29 2		342	RKS 2V2 20	324 288 / V2A	5108801	7406 55 4		318
RKFR 4 V 20	/ V2A	5107743	7406 29 6		324	RKS 2V2 25	324 288 / V2A	5108818	7406 55 8		318
RKFR 4 V 25	/ V2A	5107750	7406 30 0		324	RKS M3 15	424 388 / CuZn	5108634	7406 50 2		319
RKFR 7 M 20	/ CuZn	5107767	7406 30 4		325	RKS M3 20	424 388 / CuZn	5108641	7406 50 6		319
RKFR 7 M 25	/ CuZn	5107798	7406 30 8		325	RKS M3 25	424 388 / CuZn	5108658	7406 51 0		319
RKFR 7 SL2 V2 20	/ V2A	5107804	7406 31 2		342	RKS NV 9 20	/ V2A	5109006	7406 59 8		321
RKFR 7 SL2 V2 25	/ V2A	5107811	7406 31 6		342	RKS NV 9 25	/ V2A	5109051	7406 60 2		321
RKFR 7 V 20	/ V2A	5107828	7406 32 0		325	RKS R4 M20	/ CuZn	5109068	7406 60 6		324
RKFR 7 V 25	/ V2A	5107866	7406 32 4		325	RKS R4 M25	/ CuZn	5109075	7406 61 0		324
RKFR 9 M 20	/ CuZn	5107873	7406 32 8		325	RKS R4 V20	/ V2A	5109082	7406 61 4		323
RKFR 9 M 25	/ CuZn	5107880	7406 33 2		325	RKS R4 V25	/ V2A	5109112	7406 61 8		323
RKFR 9 SL2 V2 20	/ V2A	5107989	7406 34 8		342	RKS R7 M20	/ CuZn	5109136	7406 62 6		324
RKFR 9 SL2 V2 25	/ V2A	5107996	7406 35 2		342	RKS R7 M25	/ CuZn	5109143	7406 63 0		324
RKFR 9V 20	/ V2A	5108009	7406 35 6		325	RKS R7 V20	/ V2A	5109174	7406 63 4		324
RKFR 9V 25	/ V2A	5108047	7406 36 0		325	RKS R7 V25	/ V2A	5109181	7406 63 8		324
RKFRNUZD3R4MS20	94 / CuZn	5432609	7410 47 6		332	RKS R9 M20	/ CuZn	5109204	7406 64 6		324
RKFRNUZD3R4MS25	94 / CuZn	5432630	7410 48 0		332	RKS R9 M25	/ CuZn	5109235	7406 65 0		324
RKFRNUZD3R4VS20	94 / V2A	5432586	7410 46 7		332	RKS R9 V20	/ V2A	5109242	7406 65 4		324
RKFRNUZD3R4VS25	94 / V2A	5432593	7410 47 1		332	RKS R9 V25	/ V2A	5109259	7406 65 8		324
RKFRNUZD3R7MS20	94 / CuZn	5432661	7410 49 4		332	RKS V3 15	424 388 / V2A	5108719	7406 52 6		319
RKFRNUZD3R7MS25	94 / CuZn	5432708	7410 49 8		332	RKS V3 20	424 388 / V2A	5108726	7406 53 0		319
					332	RKS V3 25	424 388 / V2A	5108757	7406 53 4		319

# Índice de tipos

Estrutura do número EAN: identificação do país **40** identificação do fabricante **1219** EAN-C individual **5647589**

Tipo	Dimensões/cor/div.	EAN	N.º do art.	Preço	Página	Tipo	Dimensões/cor/div.	EAN	N.º do art.	Preço	Página
RKSN 4 MS 20	/ CuZn	5108825	7406 56 2	€/un	321	SEG3 25037	2502400/ Un. / FS	5098812	7403 97 6	€/m	272
RKSN 4 MS 25	/ CuZn	5108863	7406 56 6			321					
RKSN 4 VS 20	/ V2A	5108870	7406 57 0	€/un	321	SES 19027	190 27/ Un. / FS	5098829	7403 98 0	€/un	206
RKSN 4 VS 25	/ V2A	5108887	7406 57 4			321					
RKSN 9 MS 20	/ CuZn	5108924	7406 57 8	€/m	322	SES 19027	190 27/ Un. / FS	5098829	7403 98 0	€/m	270
RKSN 9 MS 25	/ CuZn	5108931	7406 58 2			322					
RKSN UZD3 4MS20	90/ CuZn	5432050	7410 25 5	€/un	328	SES 19037	190 37/ Un. / FS	5098850	7403 98 4	€/un	208
RKSN UZD3 4MS25	95/ CuZn	5432067	7410 25 9			328					
RKSN UZD3 4VS20	90/ V2A	5432036	7410 24 6	€/m	327	SES 19047	190 48/ Un. / FS	5098867	7403 98 8	€/m	274
RKSN UZD3 4VS25	95/ V2A	5432043	7410 25 0			327					
RKSN UZD3 9MS20	90/ CuZn	5432111	7410 27 3	€/un	328	SES 25027	250 27/ Un. / FS	5098874	7404 00 2	€/m	270
RKSN UZD3 9MS25	95/ CuZn	5432128	7410 27 7			328					
RKSN UZD3 9VS20	90/ V2A	5432098	7410 26 4	€/m	328	SES 25037	250 37/ Un. / FS	5098881	7404 00 6	€/m	208
RKSN UZD3 9VS25	95/ V2A	5432104	7410 26 8			328					
RKSRNUZD3R4MS20	94/ CuZn	5432425	7410 41 2	€/un	331	SES 25047	250 48/ Un. / FS	5098911	7404 01 0	€/m	210
RKSRNUZD3R4MS25	94/ CuZn	5432456	7410 41 6			331					
RKSRNUZD3R7MS20	94/ CuZn	5432487	7410 43 0	€/m	331	SES 35027	350 27/ Un. / FS	5098928	7404 01 4	€/m	206
RKSRNUZD3R7MS25	94/ CuZn	5432517	7410 43 4			331					
RKSRNUZD3R7VS20	94/ V2A	5432463	7410 42 1	€/un	331	SES 35037	350 37/ Un. / FS	5098935	7404 01 8	€/m	208
RKSRNUZD3R7VS25	94/ V2A	5432470	7410 42 5			331					
RKSRNUZD3R9MS20	94/ CuZn	5432548	7410 44 8	€/m	331	SES 35047	350 48/ Un. / FS	5098942	7404 02 2	€/m	210
RKSRNUZD3R9MS25	94/ CuZn	5432579	7410 45 2			331					
RKSRNUZD3R9VS20	94/ V2A	5432524	7410 43 9	€/un	331	SG TW	/ PA	5303770	7429 17 0	€/m	353
RKSRNUZD3R9VS25	94/ V2A	5432531	7410 44 3			331					
S2 19028	80 110/ Un. / FS	5089254	7400 30 0	€/m	206	SG1	/ PA	5303718	7429 16 0	€/m	352
S2 19038	80 110/ Un. / FS	5089261	7400 30 4			208					
S2 19048	80 110/ Un. / FS	5089278	7400 30 8	€/m	210	SG2	/ PA	5303725	7429 16 2	€/m	352
S2 25028	110 140/ Un. / FS	5089285	7400 31 2			210					
S2 25038	110 140/ Un. / FS	5089315	7400 31 6	€/un	210	SG3	/ PA	5303763	7429 16 4	€/m	353
S2 25048	110 140/ Un. / FS	5089322	7400 32 0			210					
S3 25028	90 70/ Un. / FS	5089339	7400 32 4	€/m	206	SGH 50		6020652	7368 59 3	€/m	335
S3 25038	90 70/ Un. / FS	5089346	7400 32 8			208					
S3 25048	90 70/ Un. / FS	5089377	7400 33 2	€/un	210	SH80 1019	bege acinzentado/ PA	5113850	7408 02 8	€/m	373
S3 35028	120 110/ Un. / FS	5089384	7400 33 6			210					
S3 35038	120 110/ Un. / FS	5089391	7400 34 0	€/un	208	SH80 7011	cinzento/ PA	5113812	7408 02 0	€/m	373
S3 35048	120 110/ Un. / FS	5089407	7400 34 4			210					
S990-AF1 RW	branco/ PC	5120957	6107 00 2	€/un	365	SH80 8014	castanho sépia/ PA	5113867	7408 03 2	€/m	373
S990-AF2 RW	branco/ PC	5121084	6107 10 2			365					
S990-AF3 RW	branco/ PC	5121244	6107 20 2	€/m	365	SH80 9011	preto grafite/ PA	5113829	7408 02 4	€/m	373
S990-AFB1 RW	branco/ PC	5121022	6107 05 2			365					
S990-AFB2 RW	branco/ PC	5121183	6107 15 2	€/un	365	SH80 T 1019	bege acinzentado/ PA	5113928	7408 04 8	€/m	373
S990-AFB3 RW	branco/ PC	5121305	6107 25 2			365					
SAK 1019	bege acinzentado/ PA	5113683	7407 98 4	€/m	334	SH80 T 7011	cinzento/ PA	5113881	7408 04 0	€/m	373
SAK 7011	cinzento/ PA	5113645	7407 97 6			334					
SAK 8014	castanho sépia/ PA	5113690	7407 98 8	€/un	334	SH80 T 8014	castanho sépia/ PA	5113935	7408 05 2	€/m	373
SAK 9011	preto grafite/ PA	5113676	7407 98 0			334					
SAK MS	/ CuZn	5113706	7407 99 2	€/m	334	SH80 T 9011	preto grafite/ PA	5113911	7408 04 4	€/m	373
SAK V2A	/ V2A	5113737	7407 99 6			334					
SE UZD3		5431886	7410 16 0	€/m	221	SHF80 30 1019	bege acinzentado/ PA	5113973	7408 06 0	€/m	373
SE2 19027	190 2400/ Un. / FS	5098515	7403 90 0			221					
SE2 19037	190 2400/ Un. / FS	5098522	7403 90 4	€/un	270	SHF80 30 9011	preto grafite/ PA	5113942	7408 05 6	€/m	373
SE2 19047	190 2400/ Un. / FS	5098553	7403 90 8			270					
SE2 25027	250 2400/ Un. / FS	5098560	7403 91 2	€/m	270	SHF80 30M 9011	preto grafite/ PA	5113980	7408 06 4	€/m	373
SE2 25037	250 2400/ Un. / FS	5098577	7403 91 6			270					
SE2 25047	250 2400/ Un. / FS	5098584	7403 92 0	€/un	274	SK HB 201X201	201/ PS	5246435	7425 60 0	€/m	398
SE3 19037	190 2400/ Un. / FS	5098614	7403 92 2			274					
SE3 19047	190 2400/ Un. / FS	5098621	7403 92 4	€/m	270	SK HB 245X245	245/ PS	5099901	7404 41 2	€/m	398
SE3 25027	250 2400/ Un. / FS	5098638	7403 92 8			270					
SE3 25037	250 2400/ Un. / FS	5098645	7403 93 2	€/un	272	SK HB R215	215/ PS	5099871	7404 40 0	€/m	398
SE3 25047	250 2400/ Un. / FS	5098676	7403 93 6			272					
SEG2 19027	190 2400/ Un. / FS	5098683	7403 94 0	€/m	270	SK HB R275	275/ PS	5099888	7404 40 4	€/m	398
SEG2 19037	190 2400/ Un. / FS	5098690	7403 94 4			270					
SEG2 19047	190 2400/ Un. / FS	5098706	7403 94 8	€/un	274	SK HB R305	305/ PS	5099895	7404 40 8	€/m	398
SEG2 25027	250 2400/ Un. / FS	5098737	7403 95 2			274					
SEG2 25037	250 2400/ Un. / FS	5098744	7403 95 6	€/m	272	SKS-CH0 RW1	branco/ PC	5008866	6117 20 0	€/m	405
SEG2 25047	250 2400/ Un. / FS	5098751	7403 96 0			272					
SEG3 19037	190 2400/ Un. / FS	5098768	7403 96 4	€/m	270	SKS-D0 MZGN1	verde menta/ PC	6458530	6117 00 5	€/m	265
SEG3 19047	190 2400/ Un. / FS	5098799	7403 96 8			270					
SEG3 25027	250 2400/ Un. / FS	5098805	7403 97 2	€/m	270	SKS-D0 MZGN1	verde menta/ PC	6458530	6117 00 5	€/m	312
						270					
				€/m	274	SKS-D0 MZGN1	verde menta/ PC	6458530	6117 00 5	€/m	402
						274					
				€/un	270	SKS-D0 MZGN2	verde menta/ PC	6458837	6117 01 6	€/m	266
						270					
				€/m	274	SKS-D0 MZGN2	verde menta/ PC	6458837	6117 01 6	€/m	313
						274					
				€/un	334	SKS-D0 MZGN2	verde menta/ PC	6458837	6117 01 6	€/m	402
						334					
				€/m	334	SKS-D0 MZGN3	verde menta/ PC	6458950	6117 02 7	€/m	266
						334					
				€/un	334	SKS-D0 MZGN3	verde menta/ PC	6458950	6117 02 7	€/m	313
						334					
				€/m	334	SKS-D0 MZGN3	verde menta/ PC	6458950	6117 02 7	€/m	402
						334					
				€/m	221	SKS-D0 MZGN3	verde menta/ PC	6458950	6117 02 7	€/m	402
						221					
				€/m	270	SKS-D0 ROR1	cor-de-laranja/ PC	6458356	6117 00 3	€/m	265
						270					
				€/un	272	SKS-D0 ROR1	cor-de-laranja/ PC	6458356	6117 00 3	€/m	312
						272					
				€/m	270	SKS-D0 ROR1	cor-de-laranja/ PC	6458356	6117 00 3	€/m	402
						270					
				€/un	274	SKS-D0 ROR2	cor-de-laranja/ PC	6458653	6117 01 4	€/m	266
						274					
				€/m	272	SKS-D0 ROR2	cor-de-laranja/ PC	6458653	6117 01 4	€/m	313
						272					
				€/un	274	SKS-D0 ROR2	cor-de-laranja/ PC	6458653	6117 01 4	€/m	402
						274					
				€/m	270	SKS-D0 ROR3	cor-de-laranja/ PC	6645077	6117 02 5	€/m	266
						270					
				€/un	272	SKS-D0 ROR3	cor-de-laranja/ PC	6645077	6117 02 5	€/m	313
						272					
	</										

Tipo	Dimensões/cor/div.	EAN	N.º do art.	Preço	Página	Tipo	Dimensões/cor/div.	EAN	N.º do art.	Preço	Página
SKS-D0 SRO3	vermelho / PC	6597376	6117 02 9	€/un	402	SKS-DS3 SRO3	vermelho / PC	5670896	6119 85 6	€/un	250
SKS-D3 AL1	alumínio envernizado / PC	6213139	6117 04 9		402	SKS-DS3 SRO3	vermelho / PC	5670896	6119 85 6		390
SKS-D3 AL2	alumínio envernizado / PC	6213191	6117 06 0		402	SKS-DS3 SWGR3	cinzento antracite / PC	5670902	6119 85 8		250
SKS-D3 AL3	alumínio envernizado / PC	6213436	6117 07 1		402	SKS-DS3 SWGR3	cinzento antracite / PC	5670902	6119 85 8		390
SKS-D3 MZGN1	verde menta / PC	6459131	6117 04 5		255	SKS-F0 MZGN1	verde menta / PC	6460212	6117 10 6		403
SKS-D3 MZGN1	verde menta / PC	6459131	6117 04 5		266	SKS-F0 MZGN2	verde menta / PC	6188956	6117 11 5		403
SKS-D3 MZGN1	verde menta / PC	6459131	6117 04 5		313	SKS-F0 MZGN3	verde menta / PC	6189373	6117 12 7		403
SKS-D3 MZGN1	verde menta / PC	6459131	6117 04 5		353	SKS-F0 ROR1	cor-de-laranja / PC	6460151	6117 10 4		403
SKS-D3 MZGN1	verde menta / PC	6459131	6117 04 5		402	SKS-F0 ROR2	cor-de-laranja / PC	6460458	6117 11 3		403
SKS-D3 MZGN2	verde menta / PC	6459674	6117 05 6		255	SKS-F0 ROR3	cor-de-laranja / PC	6189311	6117 12 5		403
SKS-D3 MZGN2	verde menta / PC	6459674	6117 05 6		266	SKS-F0 RW1	branco / PC	6460090	6117 10 2		403
SKS-D3 MZGN2	verde menta / PC	6459674	6117 05 6		313	SKS-F0 RW2	branco / PC	6460335	6117 11 1		403
SKS-D3 MZGN2	verde menta / PC	6459674	6117 05 6		353	SKS-F0 RW3	branco / PC	6189076	6117 12 3		403
SKS-D3 MZGN2	verde menta / PC	6459674	6117 05 6		402	SKS-F0 SRO1	vermelho / PC	6460274	6117 10 8		403
SKS-D3 MZGN3	verde menta / PC	6459971	6117 06 7		255	SKS-F0 SRO2	vermelho / PC	6189014	6117 11 7		403
SKS-D3 MZGN3	verde menta / PC	6459971	6117 06 7		266	SKS-F0 SRO3	vermelho / PC	6189618	6117 12 9		403
SKS-D3 MZGN3	verde menta / PC	6459971	6117 06 7		313	SKS-F3 AL1	alumínio envernizado / PC	6213856	6117 14 8		404
SKS-D3 MZGN3	verde menta / PC	6459971	6117 06 7		353	SKS-F3 AL2	alumínio envernizado / PC	6213917	6117 15 3		404
SKS-D3 MZGN3	verde menta / PC	6459971	6117 06 7		402	SKS-F3 AL3	alumínio envernizado / PC	6213979	6117 17 0		404
SKS-D3 ROR1	cor-de-laranja / PC	6459070	6117 04 3		255	SKS-F3 MZGN1	verde menta / PC	6287291	6117 14 4		404
SKS-D3 ROR1	cor-de-laranja / PC	6459070	6117 04 3		266	SKS-F3 MZGN2	verde menta / PC	6637218	6117 15 5		404
SKS-D3 ROR1	cor-de-laranja / PC	6459070	6117 04 3		313	SKS-F3 MZGN3	verde menta / PC	6461356	6117 16 6		404
SKS-D3 ROR1	cor-de-laranja / PC	6459070	6117 04 3		353	SKS-F3 ROR1	cor-de-laranja / PC	6189854	6117 14 2		404
SKS-D3 ROR1	cor-de-laranja / PC	6459070	6117 04 3		402	SKS-F3 ROR2	cor-de-laranja / PC	6538690	6117 15 3		404
SKS-D3 ROR2	cor-de-laranja / PC	6459612	6117 05 4		255	SKS-F3 ROR3	cor-de-laranja / PC	6461233	6117 16 4		404
SKS-D3 ROR2	cor-de-laranja / PC	6459612	6117 05 4		266	SKS-F3 RW1	branco / PC	6189793	6117 14 0		404
SKS-D3 ROR2	cor-de-laranja / PC	6459612	6117 05 4		313	SKS-F3 RW2	branco / PC	6460632	6117 15 1		404
SKS-D3 ROR2	cor-de-laranja / PC	6459612	6117 05 4		353	SKS-F3 RW3	branco / PC	6461110	6117 16 2		404
SKS-D3 ROR2	cor-de-laranja / PC	6459612	6117 05 4		402	SKS-F3 SRO1	vermelho / PC	6287536	6117 14 6		404
SKS-D3 ROR3	cor-de-laranja / PC	6459858	6117 06 5		255	SKS-F3 SRO2	vermelho / PC	6461059	6117 15 7		404
SKS-D3 ROR3	cor-de-laranja / PC	6459858	6117 06 5		266	SKS-F3 SRO3	vermelho / PC	6461530	6117 16 8		404
SKS-D3 ROR3	cor-de-laranja / PC	6459858	6117 06 5		313	SKS-FC0 SRO1	vermelho / PC	5364184	6106 67 7		403
SKS-D3 ROR3	cor-de-laranja / PC	6459858	6117 06 5		353	SKS-FC0 SRO2	vermelho / PC	5364252	6106 68 7		403
SKS-D3 ROR3	cor-de-laranja / PC	6459858	6117 06 5		402	SKS-FC0 SRO3	vermelho / PC	5364368	6106 69 7		403
SKS-D3 RW1	branco / PC	6459018	6117 04 1		255	SKS-FC3 SRO1	vermelho / PC	5364436	6106 70 7		404
SKS-D3 RW1	branco / PC	6459018	6117 04 1		266	SKS-FC3 SRO2	vermelho / PC	5364504	6106 71 7		404
SKS-D3 RW1	branco / PC	6459018	6117 04 1		313	SKS-FC3 SRO3	vermelho / PC	5364597	6106 72 7		404
SKS-D3 RW1	branco / PC	6459018	6117 04 1		353						
SKS-D3 RW1	branco / PC	6459018	6117 04 1		402						
SKS-D3 RW2	branco / PC	6459551	6117 05 2		255	SRE 250 1019	bege acinzentado / PA	5098997	7404 03 4		277
SKS-D3 RW2	branco / PC	6459551	6117 05 2		266	SRE 250 7011	cinzento / PA	5098973	7404 02 6		277
SKS-D3 RW2	branco / PC	6459551	6117 05 2		313	SRE 250 8014	castanho sépia / PA	5098980	7404 03 0		277
SKS-D3 RW2	branco / PC	6459551	6117 05 2		353	SRE 250 9011	preto grafite / PA	5099000	7404 03 8		277
SKS-D3 RW2	branco / PC	6459551	6117 05 2		402						
SKS-D3 RW3	branco / PC	6459797	6117 06 3		255						
SKS-D3 RW3	branco / PC	6459797	6117 06 3		266	STA-SKS S1 SW	preto	5438090	6117 19 2		250
SKS-D3 RW3	branco / PC	6459797	6117 06 3		313	STA-SKS SU1 SW	preto	5670933	6117 19 6		390
SKS-D3 RW3	branco / PC	6459797	6117 06 3		353	STA-SKS SU1 W	branco	5670940	6117 19 7		390
SKS-D3 RW3	branco / PC	6459797	6117 06 3		402						
SKS-D3 SRO1	vermelho / PC	6459377	6117 04 7		255						
SKS-D3 SRO1	vermelho / PC	6459377	6117 04 7		266	ST-F GST18i3p SW	preto	5273530	6108 05 0		396
SKS-D3 SRO1	vermelho / PC	6459377	6117 04 7		313	ST-F GST18i3p W	branco	5273547	6108 05 1		396
SKS-D3 SRO1	vermelho / PC	6459377	6117 04 7		353						
SKS-D3 SRO1	vermelho / PC	6459377	6117 04 7		402	ST-S GST18i3p SW	preto	5273608	6108 05 4		396
SKS-D3 SRO2	vermelho / PC	6459735	6117 05 8		255	ST-S GST18i3p W	branco	5273646	6108 05 5		396
SKS-D3 SRO2	vermelho / PC	6459735	6117 05 8		266	ST-S GST18i5p SW	preto	5273707	6108 07 0		397
SKS-D3 SRO2	vermelho / PC	6459735	6117 05 8		313						
SKS-D3 SRO2	vermelho / PC	6459735	6117 05 8		353						
SKS-D3 SRO2	vermelho / PC	6459735	6117 05 8		402	T EM	/ Zn	5114055	7408 08 4		271
SKS-D3 SRO3	vermelho / PC	6460038	6117 06 9		255	T EM	/ Zn	5114055	7408 08 4		273
SKS-D3 SRO3	vermelho / PC	6460038	6117 06 9		266	T EM	/ Zn	5114055	7408 08 4		275
SKS-D3 SRO3	vermelho / PC	6460038	6117 06 9		313	T EM	/ Zn	5114055	7408 08 4		293
SKS-D3 SRO3	vermelho / PC	6460038	6117 06 9		353	T EM	/ Zn	5114055	7408 08 4		296
SKS-D3 SRO3	vermelho / PC	6460038	6117 06 9		402	T EM	/ Zn	5114055	7408 08 4		368
SKS-DK0 RW1	branco / PC	5462231	6117 20 2		405	T ZE	/ PA	5114062	7408 08 8		368
SKS-DKE0 RW1	branco / PC	5616016	6117 20 3		405						
SKS-DS3 AL2	alumínio envernizado / PC	5437987	6117 08 2		250	T12L 00C 7011	cinzento / PA	5114109	7408 09 6		366
SKS-DS3 AL2	alumínio envernizado / PC	5437987	6117 08 2		390	T12L 00C 9011	preto grafite / PA	5114116	7408 10 0		366
SKS-DS3 AL3	alumínio envernizado / PC	5670919	6119 86 0		250	T12L P01S 9011	preto grafite / PVC	5114154	7408 10 8		366
SKS-DS3 AL3	alumínio envernizado / PC	5670919	6119 86 0		390	T12L P02S 9011	preto grafite / PVC	5114178	7408 11 6		366
SKS-DS3 MZGN2	verde menta / PC	5437949	6117 07 8		250	T12L P03S 9011	preto grafite / PVC	5114215	7408 12 4		366
SKS-DS3 MZGN2	verde menta / PC	5437949	6117 07 8		390	T12L P04S 9011	preto grafite / PVC	5114239	7408 13 2		366
SKS-DS3 MZGN3	verde menta / PC	5670889	6119 85 4		250	T12L P05S 9011	preto grafite / PVC	5114277	7408 14 0		366
SKS-DS3 MZGN3	verde menta / PC	5670889	6119 85 4		390	T12L P15S 9011	preto grafite / PA	5114291	7408 14 8		367
SKS-DS3 MZGN3	verde menta / PC	5670889	6119 85 4		250	T12L P16S 9011	preto grafite / PA	5114338	7408 15 6		367
SKS-DS3 ROR2	cor-de-laranja / PC	5437932	6117 07 6		250	T12L P17S 9011	preto grafite / PA	5114352	7408 16 4		367
SKS-DS3 ROR2	cor-de-laranja / PC	5437932	6117 07 6		390	T12L P1S 9011	preto grafite / PVC	5114390	7408 17 2		367
SKS-DS3 ROR3	cor-de-laranja / PC	5670872	6119 85 2		250	T12L P2S 9011	preto grafite / PVC	5114413	7408 18 0		367
SKS-DS3 ROR3	cor-de-laranja / PC	5670872	6119 85 2		390	T12L P3S 9011	preto grafite / PVC	5114437	7408 18 8		367
SKS-DS3 RW2	branco / PC	5437925	6117 07 4		250	T12L P4S 9011	preto grafite / PVC	5114451	7408 19 6		367
SKS-DS3 RW2	branco / PC	5437925	6117 07 4		390	T12L P7S 9011	preto grafite / PVC	5114536	7408 20 4		367
SKS-DS3 RW3	branco / PC	5670865	6119 85 0		250	T12L TQ	preto grafite / PVC	5114543	7408 20 8		368
SKS-DS3 RW3	branco / PC	5670865	6119 85 0		390						
SKS-DS3 SRO2	vermelho / PC	5437970	6117 08 0		250	T4B 00C 7011	cinzento / PA	5114956	7408 28 8		362
SKS-DS3 SRO2	vermelho / PC	5437970	6117 08 0		390	T4B 00C 9011	preto grafite / PA	5114963	7408 29 2		362

# Índice de tipos

Estrutura do número EAN: identificação do país **40** identificação do fabricante **1219** EAN-C individual **5647589**

Tipo	Dimensões/cor/div.	EAN	N.º do art.	Preço	Página	Tipo	Dimensões/cor/div.	EAN	N.º do art.	Preço	Página
T4B P01S 9011	preto grafite / PVC	5114604	7408 22 0	€/un	362	ULA DB T 7011	cinzento / PA	5438700	7407 89 6	€/un	374
T4B P0S2 9011	preto grafite / PVC	5114659	7408 22 8		362						
T4B P1S 9011	preto grafite / PVC	5114703	7408 23 6		362	US80 32	/ Zn	5116387	7408 57 0		372
T4B P2S 9011	preto grafite / PVC	5114727	7408 24 4		362	US80 A	/ PA	5116462	7408 59 0		372
T4B P3S 9011	preto grafite / PVC	5114772	7408 25 2		362	US80 B	/ PA	5116509	7408 59 4		372
T4B P5S 9011	preto grafite / PVC	5114826	7408 26 0		362	US80 DB 20	53 / Zn	5116400	7408 57 8		372
T4B P6 9011	preto grafite / PA	5114840	7408 26 8		363	US80 DB 38	77 / Zn	5116448	7408 58 2		372
T4B P7 9011	preto grafite / PA	5114895	7408 27 6		363						
T4B TQ	preto grafite / PVC	5114901	7408 28 0		363						
T4L EG	preto grafite / PA	5115007	7408 29 6		363	ÛSM-A-4		5613596	5092 47 2		405
T4L00C 9011	preto grafite / PA	5115014	7408 30 0		363	ÛSM-A-4T		5699767	6107 80 1		405
T4L00C7035	cinzento claro / PA	5115021	7408 30 4		363						
T8NL 00C 7035	cinzento claro / PA	5116028	7408 49 8		363	USS80 W	/ Zn	5116523	7408 60 2		372
T8NL 00C 9011	preto grafite / PA	5115984	7408 49 4		363						
T8NL A105 9011	preto grafite / PA	5115564	7408 41 2		364	UVS-6S2	/ Un.	5122265	6108 00 0		393
T8NL A45 9011	preto grafite / PA	5115601	7408 41 6		363						
T8NL EB1 7035	cinzento claro / PA	5115625	7408 42 4		366	UVS-6S2SA	/ Un.	5522997	6108 01 2		394
T8NL EB1 9011	preto grafite / PA	5115618	7408 42 0		366						
T8NL EB2 7035	cinzento claro / PA	5115670	7408 43 2		365	UVS-6S6W2	/ Un.	5122289	6108 01 0		393
T8NL EB2 9011	preto grafite / PA	5115663	7408 42 8		365						
T8NL P01 7035	cinzento claro / PA	5115724	7408 44 0		364	UVS-6S6W2SA	/ Un.	5523017	6108 01 6		394
T8NL P01 9011	preto grafite / PA	5115687	7408 43 6		364						
T8NL P1 7035	cinzento claro / PA	5115748	7408 44 8		364	UVS-6W2	/ Un.	5122272	6108 00 5		393
T8NL P1 9011	preto grafite / PA	5115731	7408 44 4		364						
T8NL P105 7035	cinzento claro / PA	5115793	7408 45 6		364	UVS-6W2SA	/ Un.	5523000	6108 01 4		394
T8NL P105 9011	preto grafite / PA	5115786	7408 45 2		364						
T8NL P2 7035	cinzento claro / PA	5115847	7408 46 0		364						
T8NL P2 9011	preto grafite / PA	5115809	7408 45 8		364	UZD 115170 250-3	367 410 / Un. / FS	5431640	7410 04 3		213
T8NL P3 7035	cinzento claro / PA	5115861	7408 47 0		364	UZD 115170 350-3	467 510 / Un. / FS	5431671	7410 04 7		217
T8NL P3 9011	preto grafite / PA	5115854	7408 46 4		364	UZD 165220 250-3	367 410 / Un. / FS	5431688	7410 05 2		213
T8NL P45 7035	cinzento claro / PA	5115915	7408 47 8		364	UZD 165220 350-3	467 510 / Un. / FS	5431695	7410 05 6		217
T8NL P45 9011	preto grafite / PA	5115908	7408 47 4		364	UZD 250-3	367 410 / Un. / FS	5430964	7410 03 0		213
T8NL PCEE 7035	cinzento claro / PA	5115960	7408 48 6		365	UZD 250-3 R	367 410 / Un. / FS	5475507	7410 03 1		213
T8NL PCEE 9011	preto grafite / PA	5115922	7408 48 2		365	UZD 350-3	467 510 / Un. / FS	5431633	7410 03 4		217
T8NL TQ	preto grafite / PVC	5115977	7408 49 0		365	UZD 350-3 R	467 510 / Un. / FS	5475545	7410 03 5		217
TAE-6F AL1	alumínio envernizado	6215959	6117 43 0		406	VB-3 GST18i3p	preto	5273721	6108 08 0		398
TAE-6F RW1	branco	6215713	6117 42 8		406	VB-5 GST18i3p	preto	5273769	6108 08 2		398
TU GRAF9 7011	cinzento / PA	5116035	7408 50 2		310						
TU GRAF9 9011	preto grafite / PA	5116042	7408 50 6		310	VB-SKS S	preto	5438113	6117 19 8		250
TUK A	/ Alumínio / MT	5116080	7408 51 0		334	VB-SKS S	preto	5438113	6117 19 8		390
TUK M 1019	bege acinzentado / PA	5116141	7408 52 2		334						
TUK M 7011	cinzento / PA	5116097	7408 51 4		334	VB-T GST18i3p	preto	5273776	6108 08 4		397
TUK M 8014	castanho sépia / PA	5116158	7408 52 6		334						
TUK M 9011	preto grafite / PA	5116103	7408 51 8		334						
TUK OA	/ Alumínio	5299363	7428 45 0		334	VL 19028E	190 28 / Un. / FS	5432845	7400 96 0		206
TUK V 7011	cinzento / PA	5116165	7408 53 0		334	VL 19038E	190 38 / Un. / FS	5432883	7400 96 2		208
TUK V 9011	preto grafite / PA	5116202	7408 53 4		334	VL 19048E	190 48 / Un. / FS	5432890	7400 96 4		210
UDB	/ Un. / G	5116271	7408 55 0		308	VL 25028E	250 28 / Un. / FS	5432906	7400 96 6		206
UDHOME4 M V	95 / CuZn	5246183	7427 00 6		383	VL 25038E	250 38 / Un. / FS	5432944	7400 96 8		208
UDHOME4 V V	95 / V2A	5246121	7427 00 0		383	VL 25048E	250 48 / Un. / FS	5432951	7400 97 0		210
UDHOME9 M GB V	95 / CuZn	5710844	7427 03 7		383	VL 35028E	350 28 / Un. / FS	5432968	7400 97 2		206
UDHOME9 V GB V	95 / V2A	5710837	7427 03 1		383	VL 35038E	350 38 / Un. / FS	5433002	7400 97 4		208
UDL1-120 70 90SL	70 / Un. / FS	5116288	7408 55 4		380	VL 35048E	350 48 / Un. / FS	5433019	7400 97 6		210
UDL2-120 70	/ Un. / FS	5116325	7408 55 8		380	VL-3Q1.5 1 SW	preto	5122326	6108 10 0		251
UDL2-120 80	/ Un. / FS	5116332	7408 56 2		380	VL-3Q1.5 1 SW	preto	5122326	6108 10 0		394
UDL2-80 70	/ Un. / FS	5116349	7408 56 6		372	VL-3Q1.5 1 W	branco	5122692	6108 12 5		251
UGD 250-3 4	367 410 / Un. / FS	5431701	7410 07 9		213	VL-3Q1.5 1 W	branco	5122692	6108 12 5		395
UGD 250-3 6	367 410 / Un. / FS	5431732	7410 08 3		213	VL-3Q1.5 10 SW	preto	5122500	6108 10 9		251
UGD 250-3 9	367 410 / Un. / FS	5431749	7410 08 7		213	VL-3Q1.5 10 SW	preto	5122500	6108 10 9		394
UGD 250-3R4	367 410 / Un. / FS	5431756	7410 09 1		213	VL-3Q1.5 10 W	branco	5122876	6108 13 4		251
UGD 350-3 4	467 201 / Un. / FS	5431763	7410 10 4		217	VL-3Q1.5 10 W	branco	5122876	6108 13 4		395
UGD 350-3 6	467 201 / Un. / FS	5431770	7410 10 8		217	VL-3Q1.5 11 SW	preto	5122517	6108 11 0		251
UGD 350-3 9	467 244 / Un. / FS	5431787	7410 11 2		217	VL-3Q1.5 11 SW	preto	5122517	6108 11 0		394
UGD 350-3 R4	467 510 / Un. / FS	5431794	7410 11 6		217	VL-3Q1.5 11 W	branco	5122883	6108 13 5		251
UGD 350-3 R7	467 510 / Un. / FS	5431800	7410 12 0		217	VL-3Q1.5 11 W	branco	5122883	6108 13 5		395
UGD 350-3 R9	467 510 / Un. / FS	5431817	7410 12 4		217	VL-3Q1.5 12 SW	preto	5122524	6108 11 1		251
UGD55 250-3 9R	367 410 / Un. / FS	5678724	7410 06 0		263	VL-3Q1.5 12 SW	preto	5122524	6108 11 1		394
UGD55 350-3 9R	467 467 / Un. / FS	5678762	7410 06 2		263	VL-3Q1.5 12 W	branco	5122920	6108 13 6		251
UGD55 350-3R9R	467 467 / Un. / FS	5678779	7410 06 4		263	VL-3Q1.5 13 SW	preto	5122562	6108 11 2		251
ULA DB 7011	cinzento / PA	5438717	7407 89 8		374	VL-3Q1.5 13 SW	preto	5122562	6108 11 2		394
ULA DB SA 7011	cinzento / PA	5438694	7407 89 4		374	VL-3Q1.5 13 W	branco	5122937	6108 13 7		251
					374	VL-3Q1.5 14 SW	preto	5122579	6108 11 3		251

08 UFS\_Katalog\_2010\_Neuer\_Stand / pt / 29/07/2011 (LLEExport\_01156)

# Índice de tipos

Typo	Dimensões/cor/div.	EAN	N.º do art.	Preço	Página	Typo	Dimensões/cor/div.	EAN	N.º do art.	Preço	Página
				€/un						€/un	
VL-3Q1.5 14 SW	preto	5122579	6108 11 3		394	VL-3Q2.5 6 W	branco	5123514	6108 18 0		395
VL-3Q1.5 14 W	branco	5122944	6108 13 8		251	VL-3Q2.5 7 SW	preto	5123187	6108 15 6		251
VL-3Q1.5 14 W	branco	5122944	6108 13 8		395	VL-3Q2.5 7 SW	preto	5123187	6108 15 6		395
VL-3Q1.5 15 SW	preto	5122586	6108 11 4		251	VL-3Q2.5 7 W	branco	5123521	6108 18 1		252
VL-3Q1.5 15 SW	preto	5122586	6108 11 4		394	VL-3Q2.5 7 W	branco	5123521	6108 18 1		395
VL-3Q1.5 15 W	branco	5122982	6108 13 9		251	VL-3Q2.5 8 SW	preto	5123224	6108 15 7		251
VL-3Q1.5 15 W	branco	5122982	6108 13 9		395	VL-3Q2.5 8 SW	preto	5123224	6108 15 7		395
VL-3Q1.5 2 SW	preto	5122333	6108 10 1		251	VL-3Q2.5 8 W	branco	5123538	6108 18 2		252
VL-3Q1.5 2 SW	preto	5122333	6108 10 1		394	VL-3Q2.5 8 W	branco	5123538	6108 18 2		395
VL-3Q1.5 2 W	branco	5122708	6108 12 6		251	VL-3Q2.5 9 SW	preto	5123231	6108 15 8		251
VL-3Q1.5 2 W	branco	5122708	6108 12 6		395	VL-3Q2.5 9 SW	preto	5123231	6108 15 8		395
VL-3Q1.5 3 SW	preto	5122340	6108 10 2		251	VL-3Q2.5 9 W	branco	5123545	6108 18 3		252
VL-3Q1.5 3 SW	preto	5122340	6108 10 2		394	VL-3Q2.5 9 W	branco	5123545	6108 18 3		395
VL-3Q1.5 3 W	branco	5122746	6108 12 7		251	VL-3Q2.5 H1 SW	preto	5124368	6108 45 0		252
VL-3Q1.5 3 W	branco	5122746	6108 12 7		395	VL-3Q2.5 H1 SW	preto	5124368	6108 45 0		396
VL-3Q1.5 4 SW	preto	5122388	6108 10 3		251	VL-3Q2.5 H1 W	branco	5124733	6108 47 5		252
VL-3Q1.5 4 SW	preto	5122388	6108 10 3		394	VL-3Q2.5 H1 W	branco	5124733	6108 47 5		396
VL-3Q1.5 4 W	branco	5122753	6108 12 8		251	VL-3Q2.5 H10 SW	preto	5124542	6108 45 9		252
VL-3Q1.5 4 W	branco	5122753	6108 12 8		395	VL-3Q2.5 H10 SW	preto	5124542	6108 45 9		396
VL-3Q1.5 5 SW	preto	5122395	6108 10 4		251	VL-3Q2.5 H10 W	branco	5124894	6108 48 4		252
VL-3Q1.5 5 SW	preto	5122395	6108 10 4		394	VL-3Q2.5 H10 W	branco	5124894	6108 48 4		396
VL-3Q1.5 5 W	branco	5122760	6108 12 9		251	VL-3Q2.5 H11 SW	preto	5124559	6108 46 0		252
VL-3Q1.5 5 W	branco	5122760	6108 12 9		395	VL-3Q2.5 H11 SW	preto	5124559	6108 46 0		396
VL-3Q1.5 6 SW	preto	5122401	6108 10 5		251	VL-3Q2.5 H11 W	branco	5124900	6108 48 5		252
VL-3Q1.5 6 SW	preto	5122401	6108 10 5		394	VL-3Q2.5 H11 W	branco	5124900	6108 48 5		396
VL-3Q1.5 6 W	branco	5122807	6108 13 0		251	VL-3Q2.5 H12 SW	preto	5124566	6108 46 1		252
VL-3Q1.5 6 W	branco	5122807	6108 13 0		395	VL-3Q2.5 H12 SW	preto	5124566	6108 46 1		396
VL-3Q1.5 7 SW	preto	5122449	6108 10 6		251	VL-3Q2.5 H12 W	branco	5124917	6108 48 6		252
VL-3Q1.5 7 SW	preto	5122449	6108 10 6		394	VL-3Q2.5 H12 W	branco	5124917	6108 48 6		396
VL-3Q1.5 7 W	branco	5122814	6108 13 1		251	VL-3Q2.5 H13 SW	preto	5124603	6108 46 2		252
VL-3Q1.5 7 W	branco	5122814	6108 13 1		395	VL-3Q2.5 H13 SW	preto	5124603	6108 46 2		396
VL-3Q1.5 8 SW	preto	5122456	6108 10 7		251	VL-3Q2.5 H13 W	branco	5124924	6108 48 7		252
VL-3Q1.5 8 SW	preto	5122456	6108 10 7		394	VL-3Q2.5 H13 W	branco	5124924	6108 48 7		396
VL-3Q1.5 8 W	branco	5122821	6108 13 2		251	VL-3Q2.5 H14 SW	preto	5124610	6108 46 3		252
VL-3Q1.5 8 W	branco	5122821	6108 13 2		395	VL-3Q2.5 H14 SW	preto	5124610	6108 46 3		396
VL-3Q1.5 9 SW	preto	5122463	6108 10 8		251	VL-3Q2.5 H14 W	branco	5124955	6108 48 8		252
VL-3Q1.5 9 SW	preto	5122463	6108 10 8		394	VL-3Q2.5 H14 W	branco	5124955	6108 48 8		396
VL-3Q1.5 9 W	branco	5122869	6108 13 3		251	VL-3Q2.5 H15 SW	preto	5124627	6108 46 4		252
VL-3Q1.5 9 W	branco	5122869	6108 13 3		395	VL-3Q2.5 H15 SW	preto	5124627	6108 46 4		396
VL-3Q2.5 1 SW	preto	5123064	6108 15 0		251	VL-3Q2.5 H15 W	branco	5124962	6108 48 9		252
VL-3Q2.5 1 SW	preto	5123064	6108 15 0		395	VL-3Q2.5 H15 W	branco	5124962	6108 48 9		396
VL-3Q2.5 1 W	branco	5123422	6108 17 5		252	VL-3Q2.5 H2 SW	preto	5124375	6108 45 1		252
VL-3Q2.5 1 W	branco	5123422	6108 17 5		395	VL-3Q2.5 H2 SW	preto	5124375	6108 45 1		396
VL-3Q2.5 10 SW	preto	5123248	6108 15 9		251	VL-3Q2.5 H2 W	branco	5124740	6108 47 6		252
VL-3Q2.5 10 SW	preto	5123248	6108 15 9		395	VL-3Q2.5 H2 W	branco	5124740	6108 47 6		396
VL-3Q2.5 10 W	branco	5123552	6108 18 4		252	VL-3Q2.5 H3 SW	preto	5124382	6108 45 2		252
VL-3Q2.5 10 W	branco	5123552	6108 18 4		395	VL-3Q2.5 H3 SW	preto	5124382	6108 45 2		396
VL-3Q2.5 11 SW	preto	5123286	6108 16 0		251	VL-3Q2.5 H3 W	branco	5124788	6108 47 7		252
VL-3Q2.5 11 SW	preto	5123286	6108 16 0		395	VL-3Q2.5 H3 W	branco	5124788	6108 47 7		396
VL-3Q2.5 11 W	branco	5123569	6108 18 5		252	VL-3Q2.5 H4 SW	preto	5124429	6108 45 3		252
VL-3Q2.5 11 W	branco	5123569	6108 18 5		395	VL-3Q2.5 H4 SW	preto	5124429	6108 45 3		396
VL-3Q2.5 12 SW	preto	5123293	6108 16 1		251	VL-3Q2.5 H4 W	branco	5124795	6108 47 8		252
VL-3Q2.5 12 SW	preto	5123293	6108 16 1		395	VL-3Q2.5 H4 W	branco	5124795	6108 47 8		396
VL-3Q2.5 12 W	branco	5123576	6108 18 6		252	VL-3Q2.5 H5 SW	preto	5124436	6108 45 4		252
VL-3Q2.5 12 W	branco	5123576	6108 18 6		395	VL-3Q2.5 H5 SW	preto	5124436	6108 45 4		396
VL-3Q2.5 13 SW	preto	5123309	6108 16 2		251	VL-3Q2.5 H5 W	branco	5124801	6108 47 9		252
VL-3Q2.5 13 SW	preto	5123309	6108 16 2		395	VL-3Q2.5 H5 W	branco	5124801	6108 47 9		396
VL-3Q2.5 13 W	branco	5123590	6108 18 7		252	VL-3Q2.5 H6 SW	preto	5124443	6108 45 5		252
VL-3Q2.5 13 W	branco	5123590	6108 18 7		395	VL-3Q2.5 H6 SW	preto	5124443	6108 45 5		396
VL-3Q2.5 14 SW	preto	5123347	6108 16 3		251	VL-3Q2.5 H6 W	branco	5124832	6108 48 0		252
VL-3Q2.5 14 SW	preto	5123347	6108 16 3		395	VL-3Q2.5 H6 W	branco	5124832	6108 48 0		396
VL-3Q2.5 14 W	branco	5123606	6108 18 8		252	VL-3Q2.5 H7 SW	preto	5124481	6108 45 6		252
VL-3Q2.5 14 W	branco	5123606	6108 18 8		395	VL-3Q2.5 H7 SW	preto	5124481	6108 45 6		396
VL-3Q2.5 15 SW	preto	5123354	6108 16 4		251	VL-3Q2.5 H7 W	branco	5124849	6108 48 1		252
VL-3Q2.5 15 SW	preto	5123354	6108 16 4		395	VL-3Q2.5 H7 W	branco	5124849	6108 48 1		396
VL-3Q2.5 15 W	branco	5123613	6108 18 9		252	VL-3Q2.5 H8 SW	preto	5124498	6108 45 7		252
VL-3Q2.5 15 W	branco	5123613	6108 18 9		395	VL-3Q2.5 H8 SW	preto	5124498	6108 45 7		396
VL-3Q2.5 2 SW	preto	5123101	6108 15 1		251	VL-3Q2.5 H8 W	branco	5124856	6108 48 2		252
VL-3Q2.5 2 SW	preto	5123101	6108 15 1		395	VL-3Q2.5 H8 W	branco	5124856	6108 48 2		396
VL-3Q2.5 2 W	branco	5123453	6108 17 6		252	VL-3Q2.5 H9 SW	preto	5124504	6108 45 8		252
VL-3Q2.5 2 W	branco	5123453	6108 17 6		395	VL-3Q2.5 H9 SW	preto	5124504	6108 45 8		396
VL-3Q2.5 3 SW	preto	5123118	6108 15 2		251	VL-3Q2.5 H9 W	branco	5124863	6108 48 3		252
VL-3Q2.5 3 SW	preto	5123118	6108 15 2		395	VL-3Q2.5 H9 W	branco	5124863	6108 48 3		396
VL-3Q2.5 3 W	branco	5123460	6108 17 7		252						
VL-3Q2.5 3 W	branco	5123460	6108 17 7		395						
VL-3Q2.5 4 SW	preto	5123125	6108 15 3		251	VLE1 190	190 370 / Un. / FS	5099154	7404 10 0		270
VL-3Q2.5 4 SW	preto	5123125	6108 15 3		395	VLE1 190	190 370 / Un. / FS	5099154	7404 10 0		272
VL-3Q2.5 4 W	branco	5123477	6108 17 8		252	VLE1 190	190 370 / Un. / FS	5099154	7404 10 0		274
VL-3Q2.5 4 W	branco	5123477	6108 17 8		395	VLE1 250	250 430 / Un. / FS	5099161	7404 10 4		270
VL-3Q2.5 5 SW	preto	5123163	6108 15 4		251	VLE1 250	250 430 / Un. / FS	5099161	7404 10 4		272
VL-3Q2.5 5 SW	preto	5123163	6108 15 4		395	VLE1 250	250 430 / Un. / FS	5099161	7404 10 4		274
VL-3Q2.5 5 W	branco	5123484	6108 17 9		252						
VL-3Q2.5 5 W	branco	5123484	6108 17 9		395	VW E	/ Un. / FS	5433026	7400 98 0		212
VL-3Q2.5 6 SW	preto	5123170	6108 15 5		251						
VL-3Q2.5 6 SW	preto	5123170	6108 15 5		395	WZ 1008		5116578	7408 61 0		375
VL-3Q2.5 6 W	branco	5123514	6108 18 0		252	WZ 1013		5116585	7408 61 4		375

# Índice de tipos

Estrutura do número EAN: identificação do país **40** identificação do fabricante **1219** EAN-C individual **5647589**

Tipo	Dimensões/cor/div.	EAN	N.º do art.	Preço	Página					
				€/un						
WZ 1014		5116615	7408 61 8		375					
WZ 1022		5116639	7408 62 6		335					
WZ 1028		5116646	7408 63 0		245					
WZ 1028		5116646	7408 63 0		335					
WZ 1029		5116677	7408 63 4		245					
WZ 1029		5116677	7408 63 4		335					
WZ 1032		5116684	7408 63 8		375					
WZ 1034		5116691	7408 64 2		375					
WZ 1058		5116707	7408 64 6		375					
ZDE2-250 30	/ Un. / FS	5099178	7404 10 8		276					
ZDE2-250 40	/ Un. / FS	5099185	7404 11 2		276					
ZDE2-250 50	/ Un. / FS	5099215	7404 11 6		276					
ZE2 3	/ PA	5116745	7408 65 0		351					
ZE2 3	/ PA	5116745	7408 65 0		368					
ZES4 U 1019	bege acinzentado / PA	5109358	7406 72 0		303					
ZES4 U 7011	cinzento / PA	5109310	7406 71 2		303					
ZES4 U 9011	preto grafite / PA	5109327	7406 71 6		303					
ZES6 U 1019	bege acinzentado / PA	5109426	7406 74 0		303					
ZES6 U 7011	cinzento / PA	5109433	7406 74 4		303					
ZES6 U 9011	preto grafite / PA	5109440	7406 74 8		303					
ZES9 10DB 7011	cinzento / PA	5436720	7406 84 4		303					
ZES9 10DB 9011	preto grafite / PA	5436737	7406 84 6		303					
ZES9 10U 1019	bege acinzentado / PA	5436683	7406 83 8		303					
ZES9 10U 7011	cinzento / PA	5436669	7406 83 4		303					
ZES9 10U 8014	castanho sépia / PA	5436713	7406 84 0		303					
ZES9 10U 9011	preto grafite / PA	5436676	7406 83 6		303					
ZES9 DB 7011	cinzento / PA	5109471	7406 75 2		303					
ZES9 DB 9011	preto grafite / PA	5109488	7406 75 6		303					
ZES9 U 1019	bege acinzentado / PA	5109532	7406 76 8		303					
ZES9 U 7011	cinzento / PA	5109495	7406 76 0		303					
ZES9 U 9011	preto grafite / PA	5109501	7406 76 4		303					
ZES9U HS140 1019	bege acinzentado / PA	5525295	7406 69 4		304					
ZES9U HS140 7011	cinzento / PA	5525240	7406 69 0		304					
ZES9U HS140 9011	preto grafite / PA	5525288	7406 69 2		304					
ZES9U HSM45 1019	bege acinzentado / PA	5525233	7406 68 4		304					
ZES9U HSM45 7011	cinzento / PA	5525219	7406 68 0		304					
ZES9U HSM45 9011	preto grafite / PA	5525226	7406 68 2		304					
ZESR4 U 1019	bege acinzentado / PA	5109563	7406 78 0		308					
ZESR4 U 7011	cinzento / PA	5109549	7406 77 2		308					
ZESR4 U 8014	castanho sépia / PA	5109594	7406 78 4		308					
ZESR4 U 9011	preto grafite / PA	5109556	7406 77 6		308					
ZESR7 10U 1019	bege acinzentado / PA	5109624	7406 79 6		308					
ZESR7 10U 7011	cinzento / PA	5109600	7406 78 8		308					
ZESR7 10U 8014	castanho sépia / PA	5109655	7406 80 0		308					
ZESR7 10U 9011	preto grafite / PA	5109617	7406 79 2		308					
ZESR9 U 1019	bege acinzentado / PA	5109716	7406 81 6		308					
ZESR9 U 7011	cinzento / PA	5109679	7406 80 8		308					
ZESR9 U 8014	castanho sépia / PA	5109723	7406 82 0		308					
ZESR9 U 9011	preto grafite / PA	5109686	7406 81 2		308					
ZESRA7 10U	/ AIG	5109730	7406 82 4		308					
ZL-SKS	branco	6180196	6117 20 5		252					
ZL-SKS	branco	6180196	6117 20 5		390					

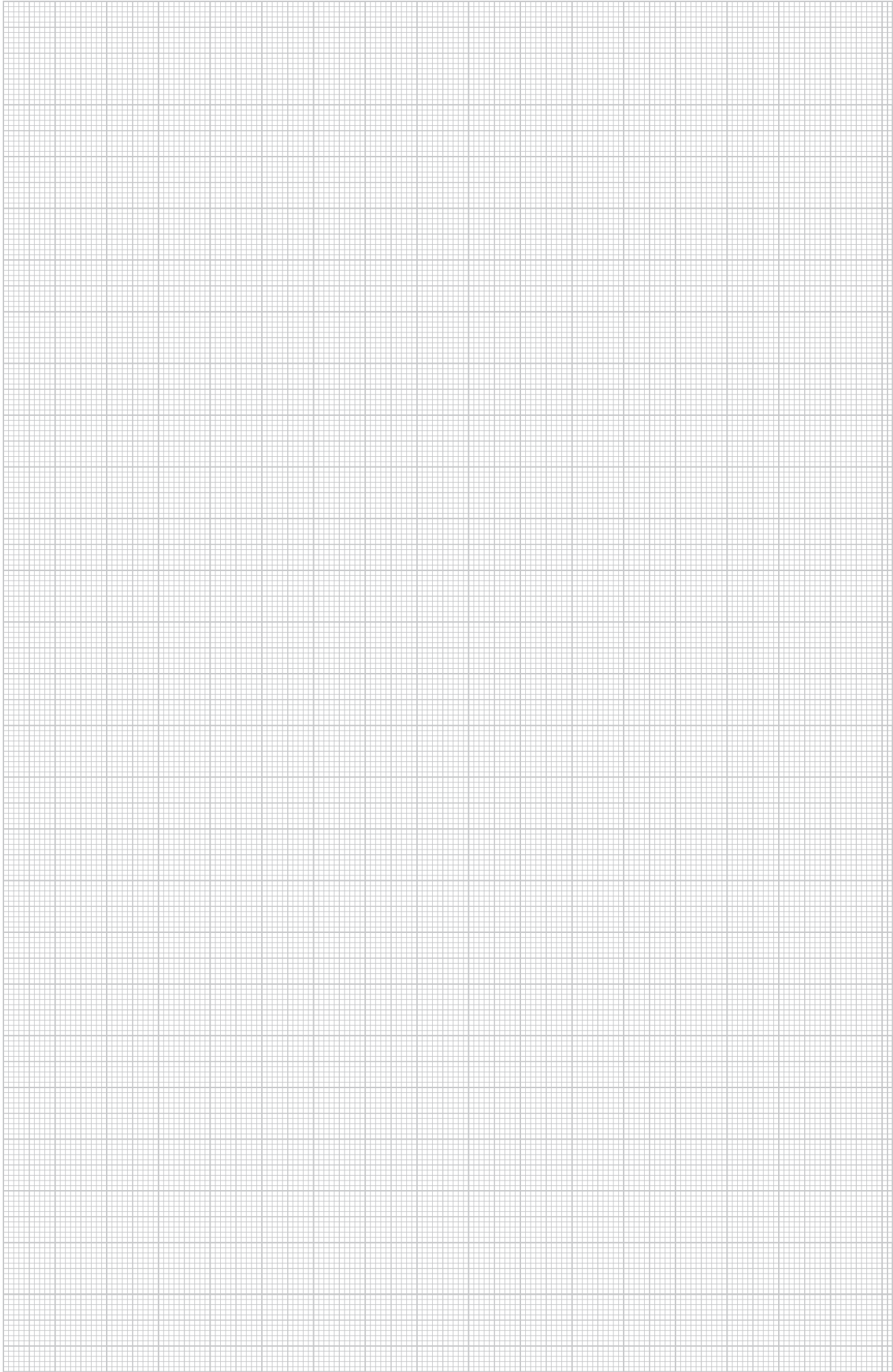



**OBO BETTERMANN - Material para Instalações Eléctricas, Lda.**

Estrada Nacional Nº 249, Km 4,2  
Arm. A – Esq. | Cabra Figa  
2635-047 Rio de Mouro  
Tel.: +351 219 253 220  
Fax: +351 219 151 429

**DELEGAÇÃO NORTE**

Centro Empresarial da Maia  
Rua Eng.º Frederico Ulrich, 3210, Bloco B,  
2º Andar – Esc. 201/202 | Moreira  
4470-605 Maia  
Tel.: +351 229 475 834  
Fax: +351 229 475 835

**DELEGAÇÃO ALGARVE**

Avenida da Liberdade, Nº 90, 1º B  
8200-002 Albufeira  
Tel.: +351 289 096 000  
Fax: +351 289 096 009

**CENTRAL DE ATENDIMENTO TÉCNICO**

Fax: 219 253 226  
E-mail: [info@obo.pt](mailto:info@obo.pt)

[www.obo.pt](http://www.obo.pt)