

EGS | Catálogo 2011



# Sistemas de aparelhagens

THINK CONNECTED.

## Bem-vindo ao apoio ao cliente

---

**Telefone de assistência: +351 219 253 220**

---

**Fax para questões: +351 219 253 226**

**Fax para encomendas: +351 219 151 429**

---

**E-mail: [info@obo.pt](mailto:info@obo.pt)**

**Internet: [www.obo.pt](http://www.obo.pt)**



Utilize a linha directa para o apoio ao cliente da OBO! Através da linha de assistência +351 219 253 220, estamos à sua disposição diariamente, das 9:00 às 18:00, para quaisquer esclarecimentos sobre toda a gama da OBO para instalações eléctricas. A nova estrutura do apoio ao cliente da OBO oferece garantia completa:

- Parceiro de contacto privilegiado na sua região
- Todas as informações sobre a gama de produtos OBO
- Aconselhamento técnico sobre instalações especiais
- Acesso rápido e directo a todos os dados técnicos dos produtos OBO – porque até na proximidade com os clientes queremos ser os primeiros!

## Conteúdo

	Auxiliares de planeamento	5
	Sistemas de tomadas Modul 45	51
	Sistemas de tomadas Modul 45connect	59
	Sistemas de comutação e de ligação Modul 45	63
	Sistemas de conectores Modul 45	73
	Sistemas de caixas de encastrar e saliente Modul 45	81
	Sistemas para locais de trabalho	91
	Sistemas industriais	97
	Sistemas de distribuição de energia	107
	Índices	115



### **Seminários EGS da OBO: saiba tudo em primeira mão**

Com um programa alargado de acções de formações e seminários sobre Sistemas de Aparelha-gens, a OBO apoia os técnicos com conhecimentos em primeira mão. Para além das bases teóricas, também é abordada a sua aplicação prática no dia-a-dia. Exemplos de aplicação e de cálculo completam esta abrangente troca de conhecimentos.

### **Memórias descritivas, informações sobre produtos e fichas técnicas**

Tornamos a sua vida mais fácil: com uma abrangente selecção de documentos que tornam o projecto, a preparação e a instalação muito intuitiva. Aqui estão incluídos:

- Memórias descritivas
- Informações sobre os produtos
- Fichas de características
- Fichas técnicas

Estes documentos são constantemente actualizados e podem ser consultados a qualquer momento na área de downloads, de forma gratuita na Internet em [www.o-bo.pt](http://www.o-bo.pt) ou em [www.obo.de](http://www.obo.de).

### **Documentos técnicos na Internet em [www.ausschreiben.de](http://www.ausschreiben.de)**

Pode consultar, gratuitamente, mais de 10 000 referências das famílias KTS, BSS, TBS, LFS, EGS e UFS. A OBO disponibiliza informação detalhada e actualizada sobre todos os produtos. Estão disponíveis todos os formatos convencionais de ficheiros (PDF, DOC, GAEB, HTML, TEXT, XML, ÖNORM).

[www.ausschreiben.de](http://www.ausschreiben.de)

## Conteúdo, Auxiliares de planeamento e montagem

	Auxiliares de planeamento gerais	6
	Sistemas de tomadas Modul 45	11
	Sistemas de tomadas Modul 45connect	15
	Sistemas de comutação e de ligação Modul 45	21
	Sistemas de conectores de dados Modul 45	27
	Sistemas de caixas de encastrar e salientes Modul 45	35
	Sistemas industriais	43
	Mais informações	48



## O princípio do Modul 45



### Um para tudo.

#### A nova simplicidade

Cada edifício necessita para a instalação eléctrica também de uma solução individual. Com a série Modul 45 da OBO é sempre possível encontrar uma solução funcional e esteticamente surpreendente. O Modul 45 permite uma aplicação universal: em calhas técnicas, em sistemas de chão, em colunas de distribuição, bem como em sistemas de montagem de encastrar e em paredes ocas. Com a ajuda de espelhos e caixas para aparelhagens, é possível utilizar aparelhagens Modul 45 também em sistemas LFS com tampas da série 80. Juntamente com calhas e espelhos, surge um sistema no qual tudo se conjuga de forma ideal e que pode ser adaptado a novas necessidades em qualquer momento e com poucas intervenções. Interruptores, tomadas e conectores de dados são li-

gados por encaixe facilmente. A montagem de aparelhos nunca foi tão rápida e simples.

#### Vantagens do Modul 45:

- Estrutura modular
- Planeamento simples e rápido
- Fácil montagem
- Elevada eficiência graças a uma economia de tempo e custos
- Várias possibilidades de aplicação
- Poupança de espaço
- Fácil substituição
- Capacidade de adaptação flexível
- Design atractivo

## Modul 45 nos diferentes sistemas OBO



### Um para tudo.

#### Calhas técnicas com tampa de 80

Extrema facilidade de montagem, estrutura modular e prática, caracterizam as calhas técnicas em plástico, aço ou alumínio. Simplesmente, através de uma caixa de aparelhagem e um espelho, é possível utilizar a técnica Modul 45.

#### Deskbox

O melhor equipamento: a Deskbox pode ser equipada individualmente com ligações de dados, de comunicação, tomadas e interruptores Modul 45. A Deskbox é atractiva para a secretária, graças ao seu formato curvo e elegante.

#### Coluna de distribuição

A energia não pode fluir melhor: os sistemas de colunas de distribuição ISS da OBO permitem o posicionamento livre dos pontos de distribuição nas proximidades do local de trabalho. Através do equipamento com aparelhagens Modul 45, um futuro flexível está sempre ao alcance.

#### Calhas técnicas Rapid 45

Montagem simples, aspecto visual perfeito: a calha técnica Rapid 45 é de aplicação universal. Podem ser instaladas como calhas de pa-

rapeito e de rodapé, oferecem muito espaço para todas as quantidades de cabos. Com apenas uma intervenção é possível ligar por encaixe interruptores, tomadas, etc. num perfil de calha.

#### Sistemas de chão

Os sistemas de chão da OBO oferecem um acesso cómodo e seguro para a distribuição de energia, redes de dados internas e externas, bem como para telecomunicações. Particularmente elegante: a condução de cabos de forma oculta. A gama compatível com o sistema Modul 45 inclui soluções para todos os tipos de pavimento e utilizações.

#### Sistemas de encastrar e para paredes ocas

As aparelhagens Modul 45 já não prevalecem. Com novas soluções e novos produtos, a OBO acompanha a crescente procura por componentes práticos: através das soluções de encastrar e para paredes ocas resultam novas possibilidades para a instalação.

#### Ponto de distribuição de energia

Tudo o que é bom vem de cima: o ponto de distribuição de energia, extremamente robusto e adequado para a área industrial, é suspenso no tecto. Pode ser equipa-

do com aparelhos Modul 45 e oferece opções de ligação para corrente eléctrica, conectores de dados e ar comprimido. Estão disponíveis unidades previamente equipadas e cabladas.





## Quais os custos ou mais valias geradas pelo sistema Modul 45?



### Instalação rápida e económica.

#### O tempo é favorável

O sistema Modul 45 torna o trabalho mais rápido em todas as fases do projecto e, desse modo, mais agradável e económico. Graças à dimensão única e à variedade de acessórios, pode utilizar este sistema para os mais diversos tipos de instalações. Isto acelera o planeamento – uma vantagem decisiva, quando é necessário agir a curto prazo. Também os seus custos de armazenamento e de logística podem ser reduzidos: são necessários menos sistemas diferentes, provenientes de fabricantes diferentes. A técnica de encaixe proporciona uma execução rápida das instalações e de alterações posteriores.

#### Economia de tempo graças ao Plug & Play

Com o novo sistema de tomadas Modul 45connect, a OBO oferece o mais rápido, simples e seguro tipo de instalação eléctrica. Um adaptador para o sistema de encaixe GST18i é encaixado facilmente na tomada e permite uma ligação segura e a condução da corrente eléctrica com extensões VL. Os demorados passos de trabalho para ligar tomadas, tais como o descarnamento de cabos e a montagem de dispositivos de redução de tensão, desaparecem.

#### Um princípio que compensa

Os tempos de montagem são actualmente, além do funcionamento e do design, características de qualidade essenciais de um produto. O sistema Modul 45 simplifica a instalação e, dessa forma, reduz os tempos de montagem. As despesas de montagem, desmontagem e substituição de aparelhos são significativamente menores relativamente aos tipos de instalação convencionais. A vantagem decisiva: interruptores, tomadas e etc. são encaixados facilmente no sistema com uma única intervenção e assim se conclui uma instalação perfeita, atractiva e prática.



## Qual é o sistema de instalação ideal para o sistema Modul 45?



**A equipa-maravilha: Rapid 45 e o sistema Modul 45.**

### **Feitos um para o outro: Rapid 45 e o sistema Modul 45**

As calhas técnicas Rapid 45 e as colunas de distribuição com sistema de tampa de 45 mm foram desenvolvidos especialmente para o sistema Modul 45: a conjugação perfeita de um design moderno e elegante e uma instalação económica e rápida. Não são necessários quaisquer componentes adicionais para a montagem, tais como caixas de aparelhagem, adaptadores ou espelhos. As aparelhagens são ligadas por encaixe directamente no sistema de tampa e formam uma dupla imbatível.

### **O que faz a diferença: calha técnica GEK Rapid 45**

A Rapid 45 é caracterizada pelo formato invulgar com arestas superiores oblíquas. Graças à sua superfície anodizada, a Rapid 45 em alumínio pode ser integrada sem problemas num escritório com um equipamento elegante. Está disponível em dois tamanhos, como calha individual ou dupla.

### **Muito elegante**

Sistema de tampa ISS da série 45. Com um diâmetro de apenas 70 mm, o perfil de alumínio do sistema ISS Modul 45 marca a diferença. Na parte da frente encontra-se uma abertura para a montagem directa de aparelhos de comutação e de encaixe do sistema Modul 45. Uma tampa em alumínio tapa-os totalmente. Deste modo, obtém-se um formato extremamente elegante.



Actualmente não é possível imaginar o mundo de escritórios sem redes de dados. Na instalação de aparelhos é exigida a máxima flexibilidade. Como tal, a combinação de conectores e os espelhos de conectores Modul 45 é a opção certa. Nos espelhos Modul 45 podem ser montados todos os conectores para cablagens de cobre e LWL. A vasta gama de espelhos de conectores Modul 45 está disponível para a montagem de conectores de vários fabricantes.

## Auxiliares de planeamento para sistemas de conectores de dados Modul 45



Modul 45 da OBO com conector de dados da R&M	28
Fechar as falhas segurança em redes locais	29
O produto adequado para cada necessidade de segurança	30
Espelho de conectores universal para Modul 45	32
Auxiliares de montagem de conectores de dados Modul 45	33

## Modul 45 da OBO com conector de dados da R&M



Conector da cat. 5e não blindado



Conector da cat. 5e blindado



Conector da cat. 6 não blindado



Conector da cat. 6 blindado



Conector LWL



Espelho para conectores de dados

### A combinação perfeita

#### A mudança torna-se quotidiana

No escritório moderno, as redes integram-se. Com as soluções da OBO, pode integrar muito facilmente o sistema electrónico para PC de alta sensibilidade, assim como os aparelhos de comunicação na instalação normal de interruptores. Também em termos estéticos surge um sistema coerente, uma vez que o conector de dados se adapta à gama Modul 45 de forma harmoniosa. A gama de descarregadores de sobretensões da OBO garante a máxima segurança: protege os sensíveis módulos de alta tecnologia contra picos de tensão.

Os conectores da cat. 5e do sistema de cablagem R&M freenet são adequados tanto para aplicações de voz como para aplicações de dados, sendo também apropriadas para frequências de transmissão de até 100 MHz. Os conectores da cat. 6e do sistema de cablagem R&M freenet são adequados tanto para aplicações de voz como para aplicações rápidas de dados, sendo também apropriados para frequências de transmissão de até 250 MHz.

Os conectores LWL também podem ser integrados. Tudo se adequa ao sistema e pode ser alterado a qualquer momento.

#### Flexível

É indiferente quais os conectores que serão montados: todos os conectores são adequados ao espelho de conectores. Isto é garantido devido ao tamanho único da placa de encaixe existente na parte inferior dos conectores.

#### Segurança no futuro

No caso de uma reconversão posterior no sistema, apenas é necessária a substituição dos conectores, o espelho base é reutilizado.

#### Garantia

Para uma estrutura com todos os componentes da marca R&M asseguramos uma garantia de 5 anos para os produtos, 20 anos para o sistema e para as aplicações garantia vitalícia.

## Fechar as falhas segurança em redes locais



### Soluções completas de uma só vez

#### A perda de dados pode ser uma ameaça à existência

Mais de 40% das empresas que sofrem uma perda total de dados nunca mais recuperam. 29% são obrigadas a terminar a sua actividade depois da ruptura. É muito frequente que estas catástrofes tenham origem nas infra-estruturas de cablagem.

#### Segurança de rede, importância fundamental

Você não pode permitir qualquer falha na sua rede! Enquanto técnico de planeamento, de instalação ou responsável pela tecnologia de informação e cablagem para dados, sabe da importância fulcral de uma infra-estrutura fiável e segura. Para uma em cada duas empresas, os danos resultantes de uma interrupção de uma hora na rede podem atingir até 40 500 euros. Em áreas sensíveis, a perda pode chegar aos 74 000 euros por hora. Consequências a longo prazo de falhas prolongadas em redes de dados ou de comunicação atingem frequentemente dimensões dramáticas. De forma especialmente sensível reagem a bolsa de valores e transacções de pagamentos, o fornecimento de energia, as telecomunicações, a saúde, os transportes e tráfego, bem como grandes fábricas.

#### O factor humano e os pequenos problemas

São os simples erros de ligação e as falhas humanas que conduzem, na maior parte dos casos, aos distúrbios da rede e à perda de dados. Alguém altera uma ligação de cabos, por engano ou negli-

gência, soltando inadvertidamente uma ficha ou inserindo um cabo universal na tomada errada. E o dano está feito. Estudos demonstram que apenas 7% das perdas de dados têm origem num vírus informático, mas que 44% se devem a erros de hardware e 32% a um comportamento humano erróneo. Outros estudos revelam que, 59% dos problemas de rede se baseiam na infra-estrutura física e nas ligações de encaixe.

#### Mais segurança de rede

- Encravamentos mecânicos e por cor impedem ligações de rede incorrectas.
- Um mecanismo de fecho permite a protecção de encaixe e desencaixe autorizada.

#### Mais flexibilidade

- Adequado a RJ45 em cobre e componentes de fibra SC-RJ
- Equipamento e reequipamento simples graças aos R&M Smartholes

#### Conforto

- Montagem sem ferramentas
- Montagem posterior

#### Causas da perda de dados e avarias de rede.

Erros que podem ser eliminados pela OBO e R&M

- Manipulação de erros 32%
- Erros de hardware e de sistema 32%
- Diversas influências externas, CEM etc. 3%

Erros que não podem ser eliminados pela OBO e R&M

- Vírus 7%
- Erro de software 14%



## O produto adequado para cada necessidade de segurança



cómoda.

### O sistema de segurança de três níveis reduz as perdas de dados

#### O caminho para uma maior segurança

Opte pelo inovador sistema de segurança R&M para evitar interrupções de rede, erros, manipulações e outras fontes de erro frequentes, graças a uma solução única e simples, mas inteligente, na área dos conectores. O sistema de segurança R&M distingue-se pela sua capacidade modular e flexibilidade. Baseia-se nos Smartholes, montados de série nas plataformas R&M para conectores de cobre e fibra de vidro. Tomadas e campos de manobras ficam assim preparados para a instalação de segurança. Todos os produtos de segurança são fabricados num material isento de halogéneo e podem ser colocados posteriormente no sistema de cablagem R&M. Neste caso, a montagem sem ferramentas é especialmente



### **Nível de segurança 1 Codificação visual por cores**

As codificações por cores ajudam a ligar correctamente os cabos de ligação. Podem ser colocadas facilmente no cabo de ligação e nos pontos de ligação (tomadas, campos de manobras). Caso as aplicações na rede sejam alteradas, as codificações por cores já instaladas podem ser substituídas por outras cores muito facilmente e sem ferramentas.

#### **Características**

- Identificação simples e visível do serviço de rede a transmitir
- Codificações por cores substituíveis e reutilizáveis.
- Campo para inscrição individual
- Reduz o perigo de troca
- Possibilidade de montagem directa posteriormente (tomadas e campos de manobras com Smartholes R&M)

### **Nível de segurança 2 Protecção de encaixe mecânica/visual**

A codificação mecânica/visual patenteada Data Save Lock garante uma protecção de encaixe mecânica. Deste modo, é evitada desde o início a ligação errada de um cabo de ligação a um ponto de ligação. Os estados indefinidos na rede são assim evitados e os tipos de rede sensíveis são protegidos contra uma destruição. A ligação accidental de, por ex., uma estação de trabalho Ethernet à slot atribuída a sistemas de telefone pode ser evitada deste modo.

#### **Características**

- Protecção contra danos electrónicos e interferências na rede devido a aparelhos terminais ligados incorrectamente
- Opções de codificação mecânica e visual
- Oito opções de codificação diferentes, perigo de troca excluído
- Possibilidade de montagem directa posteriormente (tomadas e campos de manobras com Smartholes R&M)
- Protecção contra dobras integrada para cabos universais
- Patentada

### **Nível de segurança 3 Protecção de desencaixe e encaixe mecânico/visual de bloqueio**

Só é possível retirar a manga de protecção Plug Guard com uma chave apropriada. Assim, torna-se impossível remover os cabos de ligação accidentalmente. Somente pessoal autorizado e com formação para tal poderá desfazer estas ligações. Para os cabos de ligação pode ser utilizado um Safe Clip especial e identificado por cores, que evite uma remoção inadvertida dos cabos. Com o Safe Clip, os cabos de ligação estão protegidos também no lado do equipamento activo.

O seu cabo patch é bloqueado em três fases:

1. Colocar os componentes no cabo patch. Colocar a base na ficha como uma manga e fixar a protecção contra dobra.
2. Encaixar a tampa com o mecanismo de fecho na base e passá-la por baixo da alavanca de desbloqueio da ficha.
3. Inserir os cliques coloridos, os quais ajudam a ligar o cabo sem perigo de troca.

Após o encaixe, o Patch Guard fica preso na ficha e já fechado. A ficha e a alavanca de desbloqueio permanecem bloqueadas. O Patch Guard apenas pode ser aberto por pessoas autorizadas.



## Espelho de conectores universal para Modul 45



### **Suporte universal adequado a todas as aplicações**

Para a instalação de aparelhos com módulos de dados, a OBO disponibiliza dois espelhos de conectores universais: com direcção de encaixe recta e com saída oblíqua. Ambos os suportes possuem a fixação de sistema nos quatro lados, podendo assim ser aplicados na calha de parede ou numa coluna de distribuição. As saídas de dados estão sempre disponíveis horizontalmente entre si. Os cabos de ligação podem ser encaixados de forma fácil e segura e não se prejudicam entre si.

### **Segurança**

As tampas de protecção anti-pó integradas ocultam os módulos não utilizados e protegem estes contra o pó e outras influências externas. Para o estado de utilização, as tampas são empurradas para cima e voltam a fechar automaticamente após a remoção do cabo de ligação.

### **Campo de inscrição**

Ambos os suportes possuem de campo de inscrição com tampa transparente. O campo de inscrição foi concebido com largura até 12 mm.

### **Aplicação flexível**

O espelho de conectores é constituído por dois componentes, combinados em apenas um número de encomenda. O espelho base assume a função da montagem no sistema, enquanto que o espelho modular se destina ao alojamento dos módulos de dados. Cada espelho de conector pode alojar até 2 módulos de dados. Ambas as versões do espelho de conectores universal estão disponíveis para os módulos de dados mais comuns.

## Auxiliar de montagem de conectores de dados Modul 45



### Ligação do aparelho - preparação do cabo

Retirar o revestimento exterior do cabo de dados e, se necessário, a blindagem num comprimento de 50 mm.



### Ligação do aparelho - fixador para alívio de tensão

Inserir o cabo no alojamento e aliviar a tensão com a abraçadeira de fivela fornecida. Com o cabo blindado é necessário ter em atenção que a patilha de contacto está unida à blindagem.



### Ligação do aparelho - alinhamento do cabo

Colocar os fios individuais de acordo com a tabela de ligação e fixar com terminais de contacto.



### Ligação do aparelho - encurtar comprimento excessivo do cabo

O comprimento excedente do cabo deve ser cortado com um alicate de corte diagonal.



### Ligação do aparelho - colocar cabo

Colocar e enroscar o gancho de contacto no conector. No caso de uma versão blindada terá que ser colocada adicionalmente a caixa blindada.



### Ligação do aparelho como tomada de telefone RJ11

No caso de uma utilização como tomada de telefone, cablar apenas os pontos de ligação internos. Com a moldura de redução (tipo DMZ-RR/RJ11) é impedido o encaixe inadvertido de fichas RJ45 na tomada de telefone.



### Instalação do espelho para conectores de dados - Aparelhagem





Após a ligação completa do conector, instalar o mesmo na parte de trás do espelho. Para isso encaixar a placa de suporte do conector no alojamento e engatar.



### Instalação do espelho para conectores de dados - Montagem de sistemas

O espelho de conectores de dados colocado facilmente no sistema. O mecanismo de retenção é apropriado para a instalação do aparelho na vertical e na horizontal.



	STOWARZYSZENIE ELEKTRYKÓW POLSKICH, Polónia
	KEMA-KEUR, Holanda
	Österreichischer Verband für Elektrotechnik (Associação Austríaca para a Electrotécnica), Áustria
	Verband der Elektrotechnik, Elektronik, Informationstechnik e.V. (Associação da Electrotécnica, Electrónica e Tecnologia da Informação, Associação Registada), Alemanha

## Esclarecimento dos pictogramas



### Tratamento

 FS	galvanizado de banda
--	----------------------





### Símbolo de conformidade

 CE	Communautés Européennes, Declaração de Conformidade CE conforme as directivas CE
--	--



### Símbolos de qualidade

	Livre de halogéneos: sem cloro, flúor e bromo
	Resistência UV







### Símbolos específicos dos produtos

	Diâmetro de 60 mm
	Diâmetro de 68 mm
	Aparelho de protecção conforme DIN EN 61643-11 ou IEC 61643-11
	Transição de LPZ 2 para 3
	Sinalização acústica

### Materiais metálicos

	Alumínio
	Aço

### Materiais plásticos

	Poliamida
	Polycarbonato
	Polietileno
	Polipropileno
	Poliestireno
	Cloreto de polivinilo





### Breve informação

Para a instalação de conectores de dados estão disponíveis várias opções para a cablagem de cobre e LWL. Todos os conectores dispõem de uma placa de suporte, a qual permite uma montagem padronizada nos vários espelhos de conectores para o sistema Modul 45.

Para a integração de conectores de dados de diferentes fabricantes existe uma vasta gama de espelhos de conectores Modul 45.

### Descrição do sistema





Material: policarbonato

Tipo de montagem: placa de suporte, espelho para conectores e conectores de dados, montagem do espelho de conectores com fixação por encaixe

Versões: larguras de 1/2 e 1 módulo

Cores (superfícies visíveis): branco puro RAL 9010, cinzento RAL 7021, cinza alumínio semelhante à cor RAL 9006

## Sistemas de conectores de dados Modul 45

	Conectores de dados	Cat. 5e Cat. 6e Acoplamento LWL Moldura de redução	74
	Espelho para conectores	Saída plana Saída inclinada	74
	Sistema de segurança	Safe Clip Protecção contra pó com dobradiça Protecção de encaixe Protecção de conector	75
	Cabo universal	Versão ficha - ficha Versão ficha - tomada	76
	Espelho universal para conectores	Saída plana Saída inclinada	77

## Conectores de dados e acessórios



### Conector de dados com placa de suporte, cat. 5e

Tipo	emb. unidade	Peso kg/100 un.	Ref.
<b>ASM-C5</b>	1	1,120	<b>6117 33 7</b>

Conector com placa de suporte, cat. 5e não blindado, com uma slot RJ45. Inclui uma capa de protecção anti-pó, uma abraçadeira de fivela e instruções de montagem.

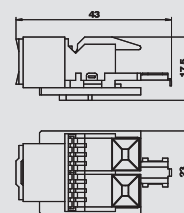

### Conector de dados com placa de suporte, cat. 5e blindado

Tipo	emb. unidade	Peso kg/100 un.	Ref.
<b>ASM-C5 G</b>	1	1,920	<b>6117 32 5</b>

Conector com placa de suporte, cat. 5e blindado, com uma slot RJ45. Inclui uma cobertura blindada CEM, uma capa de protecção anti-pó, uma abraçadeira de fivela e instruções de montagem.

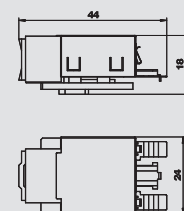

### Conector de dados com placa de suporte, cat. 6

Tipo	emb. unidade	Peso kg/100 un.	Ref.
<b>ASM-C6</b>	1	1,060	<b>6117 34 1</b>

Conector com placa de suporte, cat. 6 não blindada, com uma slot RJ45. Inclui uma capa de protecção anti-pó, uma abraçadeira de fivela e instruções de montagem.

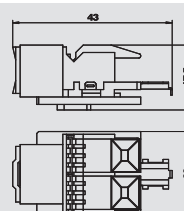

### Conector de dados com placa de suporte, cat. 6 blindado para 10GbE

Tipo	emb. unidade	Peso kg/100 un.	Ref.
<b>ASM-C6 G</b>	1	1,850	<b>6117 32 9</b>

Conector com placa de suporte, cat. 6 blindado para 10GbE, com uma slot RJ45. Inclui uma cobertura blindada CEM, uma capa de protecção anti-pó, uma abraçadeira de fivela e instruções de montagem.

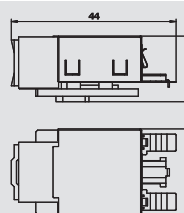

### Acoplamento LWL com placa de suporte

Tipo	emb. unidade	Peso kg/100 un.	Ref.
<b>ASM-LWL K</b>	1	0,095	<b>6117 74 0</b>

Acoplamento LWL com placa de suporte, módulo de um canal.  
Material fornecido: conector, placa de suporte, 2 tampas de protecção contra o pó, 1 manual de instruções de montagem e 1 etiqueta de identificação.

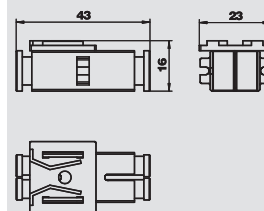

### Moldura de redução de RJ45 para RJ11/RJ12

Tipo	Cor	emb. unidade	Peso kg/100 un.	Ref.
<b>DMZ-RR RJ11</b>	verde	1	0,010	<b>6117 97 2</b>

Moldura de redução de RJ45 em RJ11/RJ12. Evita a introdução inadvertida de conectores macho RJ45 (dados) no conector fêmea RJ45 que é definido como conector fêmea de telefone (conector macho RJ11).

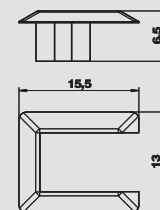

### Espelho para conectores, 1/2 módulo

Tipo	Cor	emb. unidade	Peso kg/100 un.	Ref.
<b>DMG-1RM RW0.5</b>	branco puro	10	0,470	<b>6117 29 2</b>
<b>DMG-1RM SWGR0.5</b>	cinzento	10	0,470	<b>6117 29 1</b>
<b>DMG-1RM AL0.5</b>	alumínio lacado	10	0,470	<b>6117 29 3</b>

Espelho de conectores com saída plana para alojamento de 1 conector com placa de suporte. A fixação por encaixe é adequada para a montagem horizontal em todo o sistema.

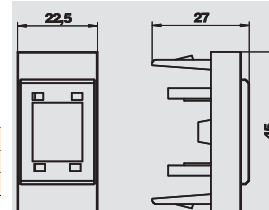

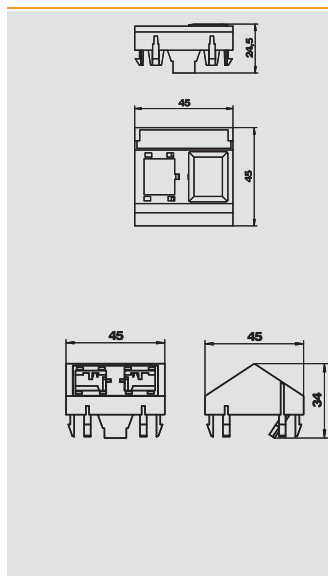

## Espelho para conectores, 1/1 módulo

Tipo	Cor	emb. unidade	Peso kg/100 un.	Ref.
DMG-2RM RW1	branco puro	10	1,100	6117 31 9
DMG-2RM SWGR1	cinzento	10	1,100	6117 31 8
DMG-2RM AL1	alumínio lacado	10	1,100	6117 32 0

Espelho de conectores de dados com saída plana para alojamento de 2 conectores com placa de suporte. A fixação por encaixe é adequada para a montagem horizontal e vertical em todo o sistema.

Tipo	Cor	emb. unidade	Peso kg/100 un.	Ref.
DMS-2RM RW1	branco puro	10	0,855	6117 31 5
DMS-2RM AL1	alumínio lacado	10	0,855	6117 31 6
DMS-2RM SWGR1	cinzento	10	0,855	6117 31 4

PC Policarbonato

Espelho de conectores de dados com saída inclinada para alojamento de 2 conectores com placa de suporte. A fixação por encaixe é adequada para a montagem horizontal e vertical em todo o sistema.

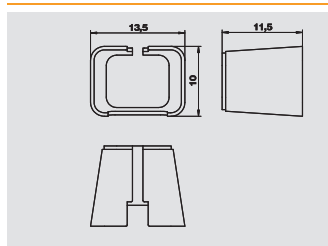

## Safe Clip

Tipo	Cor	emb. unidade	Peso kg/100 un.	Ref.
DMZ-SC GN	verde	20	0,040	6117 95 7
DMZ-SC RO	vermelho	20	0,040	6117 95 8

Clip de segurança para codificação visual da cor de cabos universais e cabos cruzados.

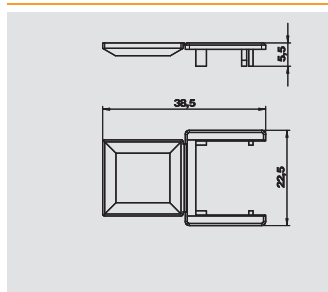

## Protecção conta pó com dobradiça

Tipo	Cor	emb. unidade	Peso kg/100 un.	Ref.
DMZ-STW W	branco	10	0,058	6117 73 6
DMZ-STW GN	verde	10	0,058	6117 73 7
DMZ-STW RO	vermelho	10	0,058	6117 73 8

Protecção anti-poeiras com dobradiça para codificação visual da cor dos conectores, para a montagem do espelho para conectores DMS e DMG.

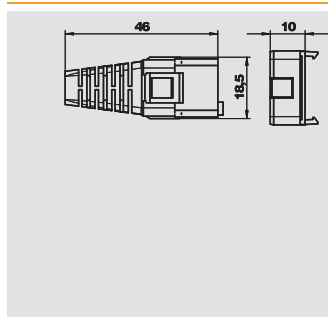

## Protecção visual e mecânica de inserção

Tipo	Cor	emb. unidade	Peso kg/100 un.	Ref.
DMZ-ESMV CB	branco	1	0,446	6117 70 8

Protecção visual e mecânica para tomada RJ 45 e ficha RJ 45, lado fêmea para a montagem de espelho para conectores DMS e DMG, codificação "B" para 4 codificações diferentes com as cores amarelo, castanho, roxo e branco.

Nota: a peça intermédia na montagem do conector só é necessária para determinados tipos de conectores.

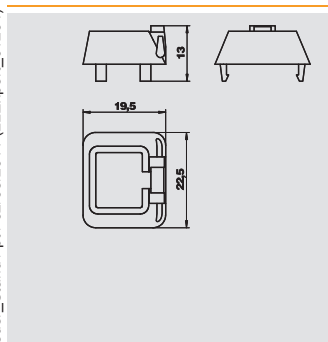

## Protecção de conector

Tipo	Cor	emb. unidade	Peso kg/100 un.	Ref.
DMZ-AVS GN	verde	20	0,054	6117 72 4
DMZ-AVS RO	vermelho	20	0,054	6117 72 6
DMZ-AVS W	branco	20	0,054	6117 72 8

O protector de conector serve de protecção mecânica e de codificação visual por cores dos conectores de dados, para a montagem em espelhos para conectores DMS e DMG, os conectores só podem ser retirados com uma chave adequada do tipo DMZ-SCHL AVS.

Nota: a chave do tipo DMZ-SCHL AVS não está incluída no material fornecido.



# Conectores de dados e acessórios

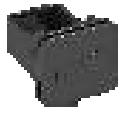

## Protecção de encaixe para RJ45

Tipo	Cor	emb. unidade	Peso kg/100 un.	Ref.
DMZ-ES AVS	preto	1	0,049	6117 74 5

Com a protecção de encaixe para protectores de conector do tipo DMZ-AVS, o conector apenas pode ser retirado com uma chave adequada do tipo DMZ-SCHL AVS.

Nota: a chave do tipo DMZ-SCHL AVS não está incluída no material fornecido.

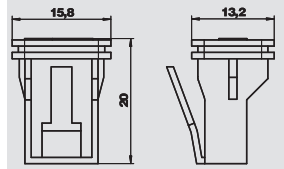

## Chave para protecção de conector

Tipo	Cor	emb. unidade	Peso kg/100 un.	Ref.
DMZ-SCHL AVS	amarelo	1	0,020	6117 73 2

Chave para desbloquear a protecção de conector do tipo DMZ-AVS, o conector apenas pode ser retirado com a chave do tipo DMZ-SCHL AVS.

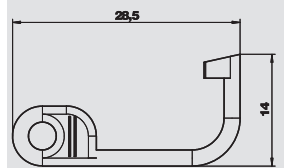

## Cabo universal, versão ficha - ficha

Tipo	Comprimento do cabo mm	Cor	emb. unidade	Peso kg/100 un.	Ref.
RK-C5SF UTP1	1000	cinzento	10	4,530	6117 96 0
RK-C5SF UTP3	3000	cinzento	10	12,130	6117 96 2
RK-C5SF UTP5	5000	cinzento	10	19,730	6117 96 4

Cabo SF/UTP 4P, LSFRZH, cat. 5, blindado, versão ficha - ficha.

Tipo	Comprimento do cabo mm	Cor	emb. unidade	Peso kg/100 un.	Ref.
RK-C6S FTP1	1000	cinzento	10	4,530	6117 96 6
RK-C6S FTP3	3000	cinzento	10	12,130	6117 96 8
RK-C6S FTP5	5000	cinzento	10	19,730	6117 97 0

Cabo S/FTP 4P, LSFRZH, cat. 6, blindado, versão ficha - ficha.

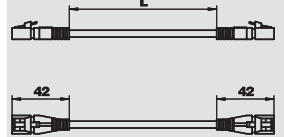
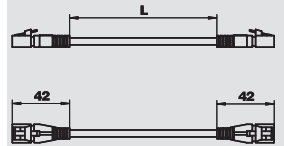

## Cabo universal CP, versão ficha - tomada

Tipo	Comprimento do cabo mm	Cor	emb. unidade	Peso kg/100 un.	Ref.
CPK-C5SF UTP2	2000	cinzento	5	8,850	6117 93 8
CPK-C5SF UTP7.5	7500	cinzento	5	29,750	6117 94 0
CPK-C5SF UTP10	10000	cinzento	5	39,250	6117 94 2
CPK-C5SF UTP15	15000	cinzento	5	58,250	6117 94 4

Cabo universal SF/UTP 4P, LSFRZH, cat. 5, blindado, versão ficha - tomada, para integrar no espelho tipo DMS e DMG.

Tipo	Comprimento do cabo mm	Cor	emb. unidade	Peso kg/100 un.	Ref.
CPK-C6S FTP2	2000	cinzento	5	9,240	6117 94 6
CPK-C6S FTP7.5	7500	cinzento	5	30,140	6117 94 8
CPK-C6S FTP10	10000	cinzento	5	39,640	6117 95 0
CPK-C6S FTP15	15000	cinzento	5	58,640	6117 95 2

Cabo universal S/FTP 4P, LSFRZH, cat. 6, blindado, versão ficha - tomada, para integrar no espelho tipo DMS e DMG.

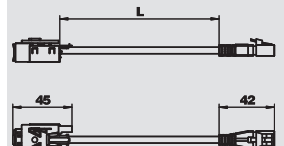
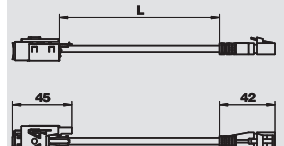

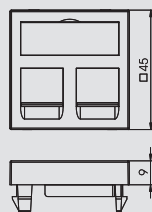

## Espelho para conectores tipo A, 1/1 módulo

Tipo	Cor	emb.	Peso	Ref.
		unidade	kg/100 un.	
<b>DTG-2A RW1</b>	branco puro	1	1,100	<b>6119 20 2</b>
<b>DTG-2A SWGR1</b>	cinzento	1	1,100	<b>6119 20 4</b>
<b>DTG-2A AL1</b>	alumínio lacado	1	1,100	<b>6119 20 6</b>

**PC** Policarbonato

Espelho de conector com saída plana e fecho de corrediça para alojamento de dois conectores de dados. A fixação por encaixe é adequada para a montagem horizontal e vertical em todo o sistema.

Placa de suporte do tipo A para alojamento dos seguintes conectores de dados: AMP TYCO: SL Série 110Connect e Toolless, AMP-Twist (sem tampa de protecção contra pó); Brand-Rex: módulo não blindado; GG45; Nexans: LANmark com clip adaptador.

O tipo A corresponde a uma abertura para montagem, em mm, de: 20,10 x 14,80.

Tipo	Cor	emb.	Peso	Ref.
		unidade	kg/100 un.	
<b>DTS-2A RW1</b>	branco puro	1	1,500	<b>6119 23 8</b>
<b>DTS-2A SWGR1</b>	cinzento	1	1,500	<b>6119 24 0</b>
<b>DTS-2A AL1</b>	alumínio lacado	1	1,500	<b>6119 24 2</b>

**PC** Policarbonato

Espelho de conectores com saída inclinada e fecho de corrediça para alojamento de dois conectores de dados. A fixação por encaixe é adequada para a montagem horizontal e vertical em todo o sistema.

Placa de suporte tipo A para a integração dos seguintes conectores de dados: AMP TYCO: SL Série 110Connect e Toolless, AMP-Twist (sem tampa de protecção anti-pó); Brand-Rex: Módulo não blindado; GG45; Nexans: LANmark com clip adaptador.

O tipo A corresponde a uma abertura para montagem, em mm, de: 20,10 x 14,80.

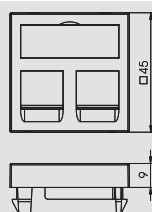

## Espelho para conectores tipo B, 1/1 módulo

Tipo	Cor	emb.	Peso	Ref.
		unidade	kg/100 un.	
<b>DTG-2B RW1</b>	branco puro	1	1,100	<b>6119 20 8</b>
<b>DTG-2B SWGR1</b>	cinzento	1	1,100	<b>6119 21 0</b>
<b>DTG-2B AL1</b>	alumínio lacado	1	1,100	<b>6119 21 2</b>

**PC** Policarbonato

Espelho de conector com saída plana e fecho de corrediça para alojamento de dois conectores de dados. A fixação por encaixe é adequada para a montagem horizontal e vertical em todo o sistema.

Placa de suporte do tipo B para alojamento dos seguintes conectores de dados: BTR: E-DAT; Dätwyler: MS e MS-N; Kerpen: VarioKeystone.

O tipo B corresponde a uma abertura para montagem, em mm, de: 19,35/21,55 x 14,85.

Tipo	Cor	emb.	Peso	Ref.
		unidade	kg/100 un.	
<b>DTS-2B RW1</b>	branco puro	1	1,500	<b>6119 24 4</b>
<b>DTS-2B SWGR1</b>	cinzento	1	1,500	<b>6119 24 6</b>
<b>DTS-2B AL1</b>	alumínio lacado	1	1,500	<b>6119 24 8</b>

**PC** Policarbonato

Espelho de conectores com saída inclinada e fecho de corrediça para alojamento de dois conectores de dados. A fixação por encaixe é adequada para a montagem horizontal e vertical em todo o sistema.

Placa de suporte do tipo B para alojamento dos seguintes conectores de dados: BTR: E-DAT; Dätwyler: MS e MS-N; Kerpen: VarioKeystone.

O tipo B corresponde a uma abertura para montagem, em mm, de: 19,35/21,55 x 14,85.

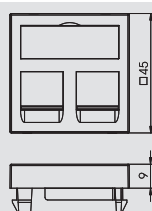
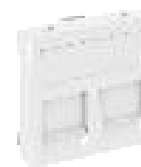

## Espelho para conectores tipo C, 1/1 módulo

Tipo	Cor	emb.	Peso	Ref.
		unidade	kg/100 un.	
<b>DTG-2C RW1</b>	branco puro	1	1,100	<b>6119 21 4</b>
<b>DTG-2C SWGR1</b>	cinzento	1	1,100	<b>6119 21 6</b>
<b>DTG-2C AL1</b>	alumínio lacado	1	1,100	<b>6119 21 8</b>

**PC** Policarbonato

Espelho de conector com saída plana e fecho de corrediça para alojamento de dois conectores de dados. A fixação por encaixe é adequada para a montagem horizontal e vertical em todo o sistema.

Placa de suporte do tipo C para alojamento dos seguintes conectores de dados: Brand-Rex: módulo blindado; Corning: Módulos com alojamento Keystone; Dätwyler: KS-T, MS-K e KU-T; EJU: E-Stone; R&M: Keystone; Rutenbeck: UM e UMflex; SETEC: UKJ e XKJ; Telegärtner: AMJ e UMJ.

O tipo C corresponde a uma abertura para montagem, em mm, de: 19,30 x 14,80.

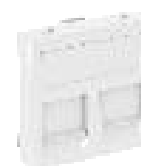

# Espelho universal para conectores



## Espelho para conectores tipo C, 1/1 módulo

Tipo	Cor	emb. unidade	Peso kg/100 un.	Ref.
DTS-2C RW1	branco puro	1	1,500	6119 25 0
DTS-2C SWGR1	cinzento	1	1,500	6119 25 2
DTS-2C AL1	alumínio lacado	1	1,500	6119 25 4

**PC** Policarbonato

Espelho de conectores com saída inclinada e fecho de corrediça para alojamento de dois conectores de dados. A fixação por encaixe é adequada para a montagem horizontal e vertical em todo o sistema.

Placa de suporte do tipo C para alojamento dos seguintes conectores de dados: Brand-Rex: módulo blindado; Corning: Módulos com alojamento Keystone; Dätwyler: KS-T, MS-K e KU-T; E-Stone; R&M: Keystone; Rutenbeck: UM e UMflex; SETEC: UKJ e XKJ; Telegärtner: AMJ e UMJ. Tipo C corresponde a uma abertura para montagem, em mm, de: 19,30 x 14,80.



## Espelho para conectores tipo EP, 1/1 módulo

Tipo	Cor	emb. unidade	Peso kg/100 un.	Ref.
DTG-2EP RW1	branco puro	1	1,100	6119 23 2
DTG-2EP SWGR1	cinzento	1	1,100	6119 23 4
DTG-2EP AL1	alumínio lacado	1	1,100	6119 23 6

**PC** Policarbonato

Espelho de conector com saída plana e fecho de corrediça para alojamento de dois conectores de dados. A fixação por encaixe é adequada para a montagem horizontal e vertical em todo o sistema.

Placa de suporte do tipo EP para alojamento dos seguintes conectores de dados: Leoni Kerpen: Sistema ELine Premium.

O tipo EP corresponde a uma abertura para montagem, em mm, de: 16,0 x 14,0.

Tipo	Cor	emb. unidade	Peso kg/100 un.	Ref.
DTS-2EP RW1	branco puro	1	1,500	6119 26 8
DTS-2EP SWGR1	cinzento	1	1,500	6119 27 0
DTS-2EP AL1	alumínio lacado	1	1,500	6119 27 2

**PC** Policarbonato

Espelho de conectores com saída inclinada e fecho de corrediça para alojamento de dois conectores de dados. A fixação por encaixe é adequada para a montagem horizontal e vertical em todo o sistema.

Placa de suporte do tipo EP para alojamento dos seguintes conectores de dados: Leoni Kerpen: Sistema ELine Premium.

O tipo EP corresponde a uma abertura para montagem, em mm, de: 16,0 x 14,0.

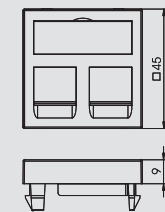

## Espelho para conectores tipo F, 1/1 módulo

Tipo	Cor	emb. unidade	Peso kg/100 un.	Ref.
DTG-2F RW1	branco puro	1	1,100	6119 22 0
DTG-2F SWGR1	cinzento	1	1,100	6119 22 2
DTG-2F AL1	alumínio lacado	1	1,100	6119 22 4

**PC** Policarbonato

Espelho de conector com saída plana e fecho de corrediça para alojamento de dois conectores de dados. A fixação por encaixe é adequada para a montagem horizontal e vertical em todo o sistema.

Placa de suporte do tipo F para alojamento dos seguintes conectores de dados: Avaya/Systemax: série M.

O tipo F corresponde a uma abertura de montagem em mm: 17,40 x 16,60.



## Espelho para conectores tipo PA, 1/1 módulo

Tipo	Cor	emb. unidade	Peso kg/100 un.	Ref.
DTG-2PA RW1	branco puro	1	1,100	6119 22 6
DTG-2PA SWGR1	cinzento	1	1,100	6119 22 8
DTG-2PA AL1	alumínio lacado	1	1,100	6119 23 0

**PC** Policarbonato

Espelho de conector com saída plana e fecho de corrediça para alojamento de dois conectores de dados. A fixação por encaixe é adequada para a montagem horizontal e vertical em todo o sistema.

Placa de suporte do tipo PA para alojamento dos seguintes conectores de dados: Panduit: Mini-Com.

O tipo PA corresponde a uma abertura para montagem, em mm, de: 18,4 x 16,0.

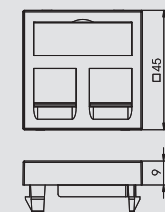
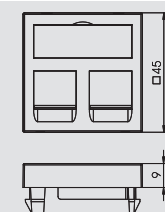

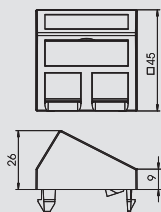

## Espelho para conectores tipo PA, 1/1 módulo

Tipo	Cor	emb.	Peso	Ref.
		unidade	kg/100 un.	
<b>DTS-2PA RW1</b>	branco puro	1	1,500	<b>6119 26 2</b>
<b>DTS-2PA SWGR1</b>	cinzento	1	1,500	<b>6119 26 4</b>
<b>DTS-2PA AL1</b>	alumínio lacado	1	1,500	<b>6119 26 6</b>

**PC** Policarbonato

Espelho de conectores com saída inclinada e fecho de corredeira para alojamento de dois conectores de dados. A fixação por encaixe é adequada para a montagem horizontal e vertical em todo o sistema.



Placa de suporte tipo PA para a integração dos seguintes conectores de dados: Panduit: Mini-Com

Tipo PA corresponde a uma abertura para montagem, em mm, de: 18,4 x 16,0.





# Índices

	Índice alfabético	116
	Índice numérico	118
	Índice de tipos	120





**P**

Placa de suporte para caixa de aparelhagem Modul 45,, 85  
 dupla  
 Placa de suporte para caixa de aparelhagem Modul 45,, 86  
 tripla  
 Placa de suporte para saída de cabo, 108  
 Ponto de distribuição VH-4 com ligação para ar, 98-99  
 comprimido, IP20  
 Ponto de distribuição VH-4, IP20, 98  
 Ponto de distribuição VH-8 com ligação para ar, 99  
 comprimido, IP20  
 Ponto de distribuição VH-8, IP20, 99  
 Ponto de distribuição VHF-8, IP44, 103  
 Ponto de distribuição VHF-8, IP44 com ligação para ar, 103  
 comprimido  
 Protecção conta pó com dobradiça, 75  
 Protecção de encaixe para RJ45, 76  
 Protecção visual e mecânica de inserção, 75  
 Protecção de conector, 75

**R**

Relé, 1/1 módulo, 67

**S**

Safe Clip, 75  
 Saída de cabo, 1/1 módulo, 70  
 Saída de pavimento rectangular para FlexKanal, 93  
 Saída de chão com derivação em T para Flexkanal, 93  
 Saída de chão rectangular com lamela para Flexkanal, 93  
 Saída de chão redonda para Flexkanal, 93  
 Separador VH-8, 100  
 Separador VH-4, 100  
 Separador VHF-8 com ligação para ar comprimido, 103  
 Suporte com alívio de tensão para FlexKanal, 92  
 Suporte de fixação para Flexkanal, 92

**T**

Tampa de sinalização para caixa de aparelhagem, 86  
 Modul 45, tripla  
 Tampa de sinalização, 82  
 Tampa de sinalização para caixa de aparelhagem, 85  
 Modul 45, dupla  
 Tampa de sinalização para caixa de aparelhagem, 84  
 Modul 45, simples  
 Temporizador, 68  
 Temporizador para estores, 68  
 Termóstato, 68  
 Tomada CEE, 102, 105  
 Tomada com pino de terra 0°, 53, 101  
 Tomada com pino de terra 0° – versão com, 54  
 encravamento  
 Tomada com pino de terra 33°, 53, 60, 101  
 Tomada com pino de terra 33° – versão com, 54-55  
 encravamento  
 Tomada de 3 pólos, ligação de parafuso, 110  
 Tomada de 5 pólos, ligação de parafuso, 111  
 Tomada de antena SAT, 1/2 módulo, 69  
 Tomada de antena, 1/1 módulo, 70  
 Tomada de telefone, 1/1 módulo, 70  
 Tomada de ligação equipotencial, 1/1 módulo, 70  
 Tomada norma dinamarquesa 0°, 55, 102  
 Tomada norma suíça 0°, 101  
 Tomada Schuko 0°, 52, 101  
 Tomada Schuko 33°, 52, 60, 101  
 Tomada Schuko 45° com tampa basculante, IP44, 105  
 Tomada norma suíça 0°, 55

# Índice numérico

Estrutura do número EAN: identificação do país **40** identificação do fabricante **1219** EAN-C individual **5647589**

EAN-C.	Ref.	Preço	Página	EAN-C.	Ref.	Preço	Página	EAN-C.	Ref.	Preço	Página	EAN-C.	Ref.	Preço	Página
		€/100 un.				€/un				€/un				€/un	
5000204	<b>2003 01 5</b>		82	5122753	<b>6108 12 8</b>		112	5125204	<b>6109 82 2</b>		103	5437932	<b>6117 07 6</b>		60
5002314	<b>2003 01 9</b>		82	5122760	<b>6108 12 9</b>		112	5125211	<b>6109 82 5</b>		99	5437949	<b>6117 07 8</b>		60
5029298	<b>2003 31 7</b>		82	5122807	<b>6108 13 0</b>		112	5125228	<b>6109 82 7</b>		103	5437970	<b>6117 08 0</b>		60
5032779	<b>2003 41 4</b>		82	5122814	<b>6108 13 1</b>		112	5125259	<b>6109 83 0</b>		103	5700937	<b>6117 08 1</b>		60
5032830	<b>2003 42 2</b>		82	5122821	<b>6108 13 2</b>		112	5287407	<b>6109 83 1</b>		100	5437987	<b>6117 08 2</b>		60
5032953	<b>2003 44 2</b>		82	5122869	<b>6108 13 3</b>		112	5125266	<b>6109 83 2</b>		100				
				5122876	<b>6108 13 4</b>		112	5125273	<b>6109 83 4</b>		100	6460090	<b>6117 10 2</b>		53
				5122883	<b>6108 13 5</b>		112	5125280	<b>6109 83 6</b>		100	6460151	<b>6117 10 4</b>		53
		€/un		5122920	<b>6108 13 6</b>		112	5125310	<b>6109 83 8</b>		101	6460212	<b>6117 10 6</b>		53
5080886	<b>5092 45 1</b>		56	5122937	<b>6108 13 7</b>		112	5428459	<b>6109 83 9</b>		101	6460274	<b>6117 10 8</b>		53
				5122944	<b>6108 13 8</b>		112	5125327	<b>6109 84 0</b>		100				
				5122982	<b>6108 13 9</b>		112	5125334	<b>6109 84 2</b>		101	5700944	<b>6117 10 9</b>		53
5364139	<b>6106 67 1</b>		54	5123064	<b>6108 15 0</b>		112	5125341	<b>6109 85 0</b>		104				
5364146	<b>6106 67 3</b>		54	5123101	<b>6108 15 1</b>		112	5125372	<b>6109 85 2</b>		105	6213498	<b>6117 11 0</b>		53
5364177	<b>6106 67 5</b>		54	5123118	<b>6108 15 2</b>		112	5125389	<b>6109 85 4</b>		105				
5364184	<b>6106 67 7</b>		54	5123125	<b>6108 15 3</b>		112	5125396	<b>6109 86 0</b>		103	6460335	<b>6117 11 1</b>		53
5364191	<b>6106 67 9</b>		54	5123163	<b>6108 15 4</b>		112	5125402	<b>6109 86 1</b>		103	6460458	<b>6117 11 3</b>		53
5364207	<b>6106 68 1</b>		54	5123170	<b>6108 15 5</b>		112	5125440	<b>6109 86 2</b>		100	6188956	<b>6117 11 5</b>		53
5364238	<b>6106 68 3</b>		54	5123187	<b>6108 15 6</b>		112	5125457	<b>6109 86 3</b>		103	6189014	<b>6117 11 7</b>		53
5364245	<b>6106 68 5</b>		54	5123224	<b>6108 15 7</b>		112	5125464	<b>6109 86 4</b>		104	5433552	<b>6117 11 8</b>		53
5364252	<b>6106 68 7</b>		54	5123231	<b>6108 15 8</b>		112	5125501	<b>6109 86 5</b>		104	6213559	<b>6117 11 9</b>		53
5364269	<b>6106 68 9</b>		54	5123248	<b>6108 15 9</b>		112	5125518	<b>6109 86 6</b>		104	6189076	<b>6117 12 3</b>		53
5364306	<b>6106 69 1</b>		54	5123286	<b>6108 16 0</b>		112	5125525	<b>6109 86 7</b>		104	6189311	<b>6117 12 5</b>		53
5364313	<b>6106 69 3</b>		54	5123293	<b>6108 16 1</b>		112	5125532	<b>6109 86 8</b>		104	6189373	<b>6117 12 7</b>		53
5364320	<b>6106 69 5</b>		54	5123309	<b>6108 16 2</b>		112			€/m		6189618	<b>6117 12 9</b>		53
5364368	<b>6106 69 7</b>		54	5123347	<b>6108 16 3</b>		112	5125549	<b>6109 87 0</b>		100	5433569	<b>6117 13 0</b>		53
5364375	<b>6106 69 9</b>		54	5123354	<b>6108 16 4</b>		112			€/un		6213795	<b>6117 13 1</b>		53
5364382	<b>6106 70 1</b>		54	5123422	<b>6108 17 5</b>		113	5125556	<b>6109 87 2</b>		105				
5364412	<b>6106 70 3</b>		54	5123453	<b>6108 17 6</b>		113	5125594	<b>6109 87 4</b>		102	6189793	<b>6117 14 0</b>		53
5364429	<b>6106 70 5</b>		54	5123460	<b>6108 17 7</b>		113	5125600	<b>6109 87 6</b>		102	6189854	<b>6117 14 2</b>		53
5364436	<b>6106 70 7</b>		54	5123477	<b>6108 17 8</b>		113	5477440	<b>6109 87 8</b>		104	6287291	<b>6117 14 4</b>		53
5364443	<b>6106 70 9</b>		54	5123484	<b>6108 17 9</b>		113	5477457	<b>6109 87 9</b>		104	6287536	<b>6117 14 6</b>		53
5364474	<b>6106 71 1</b>		54	5123514	<b>6108 18 0</b>		113	5125730	<b>6109 90 0</b>		87				
5364481	<b>6106 71 3</b>		54	5123521	<b>6108 18 1</b>		113	5125747	<b>6109 90 5</b>		87	5700968	<b>6117 14 7</b>		53
5364498	<b>6106 71 5</b>		54	5123538	<b>6108 18 2</b>		113	5670360	<b>6109 90 9</b>		87				
5364504	<b>6106 71 7</b>		54	5123545	<b>6108 18 3</b>		113	5670384	<b>6109 92 4</b>		88	6213856	<b>6117 14 8</b>		53
5364535	<b>6106 71 9</b>		54	5123552	<b>6108 18 4</b>		113	5670414	<b>6109 92 7</b>		88	6460632	<b>6117 15 1</b>		53
5364542	<b>6106 72 1</b>		55	5123569	<b>6108 18 5</b>		113	5125815	<b>6109 93 2</b>		88	6538690	<b>6117 15 3</b>		53
5364559	<b>6106 72 3</b>		55	5123576	<b>6108 18 6</b>		113	5125822	<b>6109 93 4</b>		87	6637218	<b>6117 15 5</b>		53
5364566	<b>6106 72 5</b>		55	5123590	<b>6108 18 7</b>		113	5125860	<b>6109 93 6</b>		87	6461059	<b>6117 15 7</b>		53
5364597	<b>6106 72 7</b>		55	5123606	<b>6108 18 8</b>		113	5125877	<b>6109 93 8</b>		88				
5364603	<b>6106 72 9</b>		55	5123613	<b>6108 18 9</b>		113	5125884	<b>6109 94 0</b>		88	5700975	<b>6117 15 8</b>		53
5364610	<b>6106 73 5</b>		55	5124368	<b>6108 45 0</b>		113	5125921	<b>6109 94 2</b>		88				
				5124375	<b>6108 45 1</b>		113	5125938	<b>6109 95 0</b>		87	6213917	<b>6117 15 9</b>		53
5122265	<b>6108 00 0</b>		109	5124382	<b>6108 45 2</b>		113	5125945	<b>6109 95 2</b>		87	6461110	<b>6117 16 2</b>		53
5122272	<b>6108 00 5</b>		109	5124429	<b>6108 45 3</b>		113	5125983	<b>6109 95 4</b>		87	6461233	<b>6117 16 4</b>		53
5122289	<b>6108 01 0</b>		109	5124436	<b>6108 45 4</b>		113	5125990	<b>6109 95 6</b>		88	6461356	<b>6117 16 6</b>		53
5522997	<b>6108 01 2</b>		109	5124443	<b>6108 45 5</b>		113	5126003	<b>6109 95 8</b>		88	6461530	<b>6117 16 8</b>		53
5523000	<b>6108 01 4</b>		109	5124481	<b>6108 45 6</b>		113								
5523017	<b>6108 01 6</b>		109	5124498	<b>6108 45 7</b>		113	6458295	<b>6117 00 1</b>		52	5700982	<b>6117 16 9</b>		53
5577942	<b>6108 03 7</b>		108	5124504	<b>6108 45 8</b>		113	6458356	<b>6117 00 3</b>		52				
5577959	<b>6108 03 9</b>		108	5124542	<b>6108 45 9</b>		113	6458530	<b>6117 00 5</b>		52	6213979	<b>6117 17 0</b>		53
5577966	<b>6108 04 0</b>		108	5124559	<b>6108 46 0</b>		113	6458592	<b>6117 00 7</b>		52				
5577973	<b>6108 04 2</b>		108	5124566	<b>6108 46 1</b>		113	5700883	<b>6117 00 8</b>		52	5438069	<b>6117 19 0</b>		60
5577980	<b>6108 04 3</b>		108	5124603	<b>6108 46 2</b>		113	6212774	<b>6117 00 9</b>		52	5483540	<b>6117 19 1</b>		60
5273530	<b>6108 05 0</b>		110	5124610	<b>6108 46 3</b>		113	6518531	<b>6117 01 2</b>		52	5438090	<b>6117 19 2</b>		60
5273547	<b>6108 05 1</b>		110	5124627	<b>6108 46 4</b>		113	6458653	<b>6117 01 4</b>		52	5483571	<b>6117 19 3</b>		60
5273585	<b>6108 05 2</b>		110	5124733	<b>6108 47 5</b>		113	6458837	<b>6117 01 6</b>		52	5670933	<b>6117 19 6</b>		61
5273592	<b>6108 05 3</b>		110	5124740	<b>6108 47 6</b>		113	6471072	<b>6117 01 8</b>		52	5670940	<b>6117 19 7</b>		61
5273608	<b>6108 05 4</b>		110	5124788	<b>6108 47 7</b>		113	5648956	<b>6117 01 9</b>		52	5438113	<b>6117 19 8</b>		61
5273646	<b>6108 05 5</b>		110	5124795	<b>6108 47 8</b>		113	6212835	<b>6117 02 0</b>		52	5008866	<b>6117 20 0</b>		55
5273653	<b>6108 05 6</b>		110	5124801	<b>6108 47 9</b>		113	6458899	<b>6117 02 3</b>		52	5462231	<b>6117 20 2</b>		55
5273660	<b>6108 05 7</b>		110	5124832	<b>6108 48 0</b>		113	6645077	<b>6117 02 5</b>		52	5616016	<b>6117 20 3</b>		55
5273707	<b>6108 07 0</b>		111	5124849	<b>6108 48 1</b>		113	6458950	<b>6117 02 7</b>		52	6180196	<b>6117 20 5</b>		55
5273714	<b>6108 07 2</b>		111	5124856	<b>6108 48 2</b>		113	6597376	<b>6117 02 9</b>		52	5701163	<b>6117 29 1</b>		74
5273721	<b>6108 08 0</b>		110	5124863	<b>6108 48 3</b>		113	5700890	<b>6117 03 0</b>		52	6233410	<b>6117 29 2</b>		74
5273769	<b>6108 08 2</b>		111</												

EAN-C.	Ref.	Preço	Página	EAN-C.	Ref.	Preço	Página	EAN-C.	Ref.	Preço	Página	EAN-C.	Ref.	Preço	Página
		€/un				€/un				€/un				€/un	
5701224	6117 36 2		68	5701095	6117 64 6		65	5697305	6119 25 4		78	5469148	6258 14 1		66
5443759	6117 36 4		68	5275923	6117 64 7		65	5697381	6119 26 2		79				
5443766	6117 36 6		68	5275930	6117 64 8		65	5697428	6119 26 4		79				
5701255	6117 36 8		68	5701101	6117 64 9		65	5697435	6119 26 6		79	5437154	7407 86 0		94
5443797	6117 37 0		67	5275947	6117 65 0		65	5697442	6119 26 8		78	5437161	7407 86 2		94
5443803	6117 37 2		67	5275985	6117 65 1		65	5697480	6119 27 0		78	5437192	7407 86 4		94
5701262	6117 37 4		67	5701132	6117 65 3		66	5697497	6119 27 2		78				
5675112	6117 38 1		70	5275992	6117 65 4		66	5670865	6119 85 0		60				
5675129	6117 38 3		70	5276005	6117 65 5		66	5670872	6119 85 2		60				
5675150	6117 38 5		70	5701149	6117 65 6		66	5670889	6119 85 4		60				
5675167	6117 38 7		70	5405948	6117 65 7		66	5670896	6119 85 6		60				
5675174	6117 38 9		70	5405955	6117 65 8		66	5670902	6119 85 8		60				
5675181	6117 39 1		70	5443704	6117 66 2		67	5670919	6119 86 0		60				
5675211	6117 39 3		70	5443735	6117 66 5		67	5670926	6119 86 8		60				
5675228	6117 39 5		70	5701156	6117 66 8		64	5670957	6119 87 0		60				
5675235	6117 39 7		70	5701323	6117 66 9		64	5670964	6119 87 2		60				
				5276043	6117 67 0		64	5670971	6119 87 4		60				
6117499	6117 40 6		71	5276050	6117 67 1		64	5670988	6119 87 6		60				
				5701330	6117 67 2		64	5670995	6119 87 8		60				
5701279	6117 40 7		71	5623809	6117 67 3		64	5671008	6119 88 0		60				
6214037	6117 40 8		71	5623816	6117 67 4		64	5671015	6119 88 2		60				
				5276067	6117 67 5		64	5671022	6119 88 4		60				
6117550	6117 41 4		71	5276104	6117 67 6		64	5671039	6119 88 6		60				
				5701347	6117 67 7		64	5671046	6119 88 8		60				
5701286	6117 41 5		71	5405962	6117 67 8		64	5671084	6119 89 0		60				
6215652	6117 41 6		71	5405993	6117 67 9		64	5438229	6119 93 4		83				
6215713	6117 42 8		70	6237913	6117 70 8		75	5523024	6119 93 6		83				
6215959	6117 43 0		70	6239054	6117 72 4		75	5406075	6119 94 0		84				
				6239351	6117 72 6		75	5406082	6119 94 1		85				
6117611	6117 46 5		69	6239474	6117 72 8		75	5406112	6119 94 3		86				
5006220	6117 46 7		69	6239535	6117 73 2		76	5406266	6119 94 5		84				
				6239597	6117 73 6		75	5406297	6119 94 6		85				
6117673	6117 47 3		69	5007562	6117 73 7		75	5406303	6119 94 7		86				
				5007609	6117 73 8		75	5406310	6119 95 0		84				
5006213	6117 47 5		69	6237319	6117 74 0		74	5406327	6119 95 1		85				
				6239658	6117 74 5		76	5406334	6119 95 2		86				
5007203	6117 51 0		92	5276234	6117 75 7		66	5406341	6119 95 5		84				
6237432	6117 51 1		92	5276241	6117 75 8		66	5406358	6119 95 6		85				
5007241	6117 51 2		92	5081005	6117 93 8		76	5406365	6119 95 7		86				
5007302	6117 51 4		92	5008521	6117 94 0		76	5406372	6119 96 0		84				
5007326	6117 51 6		92	5008569	6117 94 2		76	5701378	6119 96 1		84				
5007364	6117 52 1		92	5008620	6117 94 4		76	5406389	6119 96 2		84				
6237739	6117 52 2		92	5081401	6117 94 6		76	5406419	6119 96 4		84				
5007425	6117 52 3		92	5008644	6117 94 8		76	5701385	6119 96 5		84				
5007449	6117 52 5		92	5008682	6117 95 0		76	5406426	6119 96 6		84				
5007487	6117 52 7		92	5008743	6117 95 2		76	5406433	6119 96 8		84				
5007548	6117 53 8		92	5008767	6117 95 7		75	5701392	6119 96 9		84				
5675242	6117 54 0		67	5008804	6117 95 8		75	5406440	6119 97 0		84				
5675273	6117 54 2		67	5402466	6117 96 0		76	5406471	6119 97 2		85				
5675280	6117 54 4		67	5402473	6117 96 2		76	5701408	6119 97 3		85				
5675297	6117 54 8		67	5402480	6117 96 4		76	5406488	6119 97 4		85				
5675303	6117 55 0		67	5402527	6117 96 6		76	5406495	6119 97 6		86				
5675341	6117 55 2		67	5402534	6117 96 8		76	5701439	6119 97 7		86				
5406204	6117 60 6		69	5402541	6117 97 0		76	5406501	6119 97 8		86				
5406235	6117 60 7		69	5677819	6117 97 2		74	5438236	6119 98 2		83				
5701316	6117 61 0		69	5677765	6117 98 0		89	5701446	6119 98 3		83				
5700999	6117 61 4		66	5677864	6117 98 5		70	5438243	6119 98 4		83				
5405887	6117 61 5		66	5677871	6117 98 6		70	5438274	6119 98 6		83				
5405894	6117 61 6		66	5677888	6117 98 7		70	5701453	6119 98 7		83				
5405900	6117 61 7		64					5438281	6119 98 8		83				
5405917	6117 61 8		64	5696896	6119 20 2		77	5523031	6119 99 0		83				
5701002	6117 61 9		64	5696902	6119 20 4		77	5523048	6119 99 1		83				
5275640	6117 62 0		64	5696940	6119 20 6		77	5701460	6119 99 2		83				
5275688	6117 62 1		64	5696957	6119 20 8		77	5523055	6119 99 4		83				
5701019	6117 62 2		64	5696964	6119 21 0		77	5523062	6119 99 5		83				
5701026	6117 62 3		64	5696971	6119 21 2		77	5701491	6119 99 6		83				
5275695	6117 62 4		64	5696988	6119 21 4		77	5701507	6119 99 7		70				
5275701	6117 62 5		64	5696995	6119 21 6		77	5406532	6119 99 8		70				
5701033	6117 62 6		65	5697008	6119 21 8		77	5406549	6119 99 9		70				
5275749	6117 62 7		65	5697015	6119 22 0		78								
5275756	6117 62 8		65	5697022	6119 22 2		78			€/m					
5701040	6117 62 9		65	5697039	6119 22 4		78	6277339	6154 92 0		92				
5275763	6117 63 0		65	5697046	6119 22 6		78	6277575	6154 92 2		92				
5275800	6117 63 1		65	5697053	6119 22 8		78	6277759	6154 92 4		92				
5701057	6117 63 3		65	5697060	6119 23 0		78	6277995	6154 93 0		92				
5275817	6117 63 4		65	5697077	6119 23 2		78			€/un					
5285953	6117 63 6		65	5697084	6119 23 4		78	6278350	6154 96 1		92				
5405924	6117 63 7		66	5697121	6119 23 6		78	6278411	6154 96 5		93				
5405931	6117 63 8		66	5697138	6119 23 8		77	6278473	6154 96 8		92				
5701064	6117 63 9		66	5697145	6119 24 0		77	6278534	6154 97 1		93				
5275824	6117 64 0		65	5697183	6119 24 2		77	6278596	6154 97 5		93				
5275862	6117 64 1		65	5697190	6119 24 4		77	6278							

# Índice de tipos

Estrutura do número EAN: identificação do país **40**

identificação do fabricante **1219** EAN-C individual **5647589**

Tipo	Dimensões/cor/div.	EAN-C.	Ref.	Preço	Página	Tipo	Dimensões/cor/div.	EAN-C.	Ref.	Preço	Página
AD-90G M45	/ Un.	5469148	6258 14 1		66	BE-LED B1GN	verde	5276241	6117 75 8		66
						BE-LED B1RO	vermelho	5276234	6117 75 7		66
ADP-B AL0.5	alumínio lacado	6215652	6117 41 6		71						
ADP-B AL1	alumínio lacado	6214037	6117 40 8		71	BM-A180 AL1	alumínio lacado	5443803	6117 37 2		67
						BM-A180 RW1	branco puro	5443797	6117 37 0		67
ADP-B RW0.5	branco puro	6117550	6117 41 4		71	BM-A180 SWGR1	cinzento	5701262	6117 37 4		67
ADP-B RW1	branco puro	6117499	6117 40 6		71						
						BTA-SKS S1 SW	preto	5438069	6117 19 0		60
ADP-B SWGR0.5	cinzento	5701286	6117 41 5		71	BTA-SKS S1 W	branco	5483540	6117 19 1		60
ADP-B SWGR1	cinzento	5701279	6117 40 7		71						
						BT-F GST18i3p SW	preto	5273585	6108 05 2		110
ADR-UP80M0.5 AL	alumínio lacado	5438243	6119 98 4		83	BT-F GST18i3p W	branco	5273592	6108 05 3		110
ADR-UP80M0.5 RW	branco puro	5438236	6119 98 2		83						
ADR-UP80M0.5SWGR	cinzento	5701446	6119 98 3		83	BT-S GST18i3p SW	preto	5273653	6108 05 6		110
ADR-UP80M1 AL	alumínio lacado	5438281	6119 98 8		83	BT-S GST18i3p W	branco	5273660	6108 05 7		110
ADR-UP80M1 RW	branco puro	5438274	6119 98 6		83	BT-S GST18i5p SW	preto	5273714	6108 07 2		111
ADR-UP80M1 SWGR	cinzento	5701453	6119 98 7		83						
ADR-UP80M2 AL	alumínio lacado	5523048	6119 99 1		83	CEE-16A		5125594	6109 87 4		102
ADR-UP80M2 RW	branco puro	5523031	6119 99 0		83	CEE-16A		5125594	6109 87 4		105
ADR-UP80M2 SWGR	cinzento	5701460	6119 99 2		83	CEE-32A		5125600	6109 87 6		102
ADR-UP80M3 AL	alumínio lacado	5523062	6119 99 5		83	CEE-32A		5125600	6109 87 6		105
ADR-UP80M3 RW	branco puro	5523055	6119 99 4		83						
ADR-UP80M3 SWGR	cinzento	5701491	6119 99 6		83	CP45-BP	/ Un.	5577973	6108 04 2		108
ADR-UPM0.5 AL	alumínio lacado	5406389	6119 96 2		84	CP45-KL	preto	5577980	6108 04 3		108
ADR-UPM0.5 RW	branco puro	5406372	6119 96 0		84	CP45-LG 8A	/ Un.	5577942	6108 03 7		108
ADR-UPM0.5 SWGR	cinzento	5701378	6119 96 1		84	CP45-TP KE	/ Un.	5577966	6108 04 0		108
ADR-UPM1 AL	alumínio lacado	5406426	6119 96 6		84	CP45-TP M	/ Un.	5577959	6108 03 9		108
ADR-UPM1 RW	branco puro	5406419	6119 96 4		84						
ADR-UPM1 SWGR	cinzento	5701385	6119 96 5		84	CPK-C5SF UTP10	cinzento	5008569	6117 94 2		76
ADR-UPM1.5 AL	alumínio lacado	5406440	6119 97 0			CPK-C5SF UTP15	cinzento	5008620	6117 94 4		76
ADR-UPM1.5 RW	branco puro	5406433	6119 96 8			CPK-C5SF UTP2	cinzento	5081005	6117 93 8		76
ADR-UPM1.5 SWGR	cinzento	5701392	6119 96 9			CPK-C5SF UTP7.5	cinzento	5008521	6117 94 0		76
ADR-UPM2 AL	alumínio lacado	5406488	6119 97 4		85	CPK-C6S FTP10	cinzento	5008682	6117 95 0		76
ADR-UPM2 RW	branco puro	5406471	6119 97 2		85	CPK-C6S FTP15	cinzento	5008743	6117 95 2		76
ADR-UPM2 SWGR	cinzento	5701408	6119 97 3		85	CPK-C6S FTP2	cinzento	5081401	6117 94 6		76
ADR-UPM3 AL	alumínio lacado	5406501	6119 97 8		86	CPK-C6S FTP7.5	cinzento	5008644	6117 94 8		76
ADR-UPM3 RW	branco puro	5406495	6119 97 6		86						
ADR-UPM3 SWGR	cinzento	5701439	6119 97 7		86	CST-SKS	preto / PC	5364610	6106 73 5		55
ANT-1S AL0.5	alumínio lacado	5406235	6117 60 7		69	DMG-1RM AL0.5	alumínio lacado	5006725	6117 29 3		74
ANT-1S RW0.5	branco puro	5406204	6117 60 6		69	DMG-1RM RW0.5	branco puro	6233410	6117 29 2		74
ANT-1S SWGR0.5	cinzento	5701316	6117 61 0		69	DMG-1RM SWGR0.5	cinzento	5701163	6117 29 1		74
ANT-2D AL1	alumínio lacado	5675181	6117 39 1		70	DMG-2RM AL1	alumínio lacado	5006961	6117 32 0		75
ANT-2D RW1	branco puro	5675167	6117 38 7		70	DMG-2RM RW1	branco puro	5006947	6117 31 9		75
ANT-2D SWGR1	cinzento	5675174	6117 38 9		70						
ANT-2E AL1	alumínio lacado	5675150	6117 38 5		70	DMG-2RM SWGR1	cinzento	5701200	6117 31 8		75
ANT-2E RW1	branco puro	5675112	6117 38 1		70						
ANT-2E SWGR1	cinzento	5675129	6117 38 3		70						
ANT-3E AL1	alumínio lacado	5675235	6117 39 7		70	DMS-2RM AL1	alumínio lacado / PC	5006886	6117 31 6		75
ANT-3E RW1	branco puro	5675211	6117 39 3		70	DMS-2RM RW1	branco puro / PC	5006848	6117 31 5		75
ANT-3E SWGR1	cinzento	5675228	6117 39 5		70	DMS-2RM SWGR1	cinzento / PC	5701194	6117 31 4		75
AS-B AL0.5	alumínio lacado	5275688	6117 62 1		64						
AS-B RW0.5	branco puro	5275640	6117 62 0		64						
AS-B SWGR0.5	cinzento	5701019	6117 62 2		64	DMZ-AVS GN	verde	6239054	6117 72 4		75
AS-B2P AL1	alumínio lacado	5275886	6117 64 5		65	DMZ-AVS RO	vermelho	6239351	6117 72 6		75
AS-B2P RW1	branco puro	5275879	6117 64 4		65	DMZ-AVS W	branco	6239474	6117 72 8		75
AS-B2P SWGR1	cinzento	5701088	6117 64 3		65	DMZ-ES AVS	preto	6239658	6117 74 5		76
						DMZ-ESMV CB	branco	6237913	6117 70 8		75
AS-K AL0.5	alumínio lacado	5275701	6117 62 5		64	DMZ-RR RJ11	verde	5677819	6117 97 2		74
AS-K RW0.5	branco puro	5275695	6117 62 4		64	DMZ-SC GN	verde	5008767	6117 95 7		75
AS-K SWGR0.5	cinzento	5701026	6117 62 3		64	DMZ-SC RO	vermelho	5008804	6117 95 8		75
AS-K2P AL1	alumínio lacado	5275930	6117 64 8		65	DMZ-SCHL AVS	amarelo	6239535	6117 73 2		76
AS-K2P RW1	branco puro	5275923	6117 64 7		65	DMZ-STG GN	verde	5007562	6117 73 7		75
AS-K2P SWGR1	cinzento	5701095	6117 64 6		65	DMZ-STG RO	vermelho	5007609	6117 73 8		75
						DMZ-STG W	branco	6239597	6117 73 6		75
ASM-C5		6235278	6117 33 7		74						
ASM-C5 G		6235155	6117 32 5		74	DSK-KLB	/ PVC	5007548	6117 53 8		92
ASM-C6		6235339	6117 34 1		74	DSK-LG4M AL	alumínio lacado / PVC	5007326	6117 51 6		92
ASM-C6 G		6235216	6117 32 9		74	DSK-LG4M ATHGR	cinzento antracite / PVC	5007302	6117 51 4		92
ASM-LWL K		6237319	6117 74 0		74	DSK-LG4M BL	azul / PVC	6237432	6117 51 1		92
						DSK-LG4M LGR	cinzento claro / PVC	5007241	6117 51 2		92
AS-NA AL0.5	alumínio lacado	5405917	6117 61 8		64	DSK-LG4M RW	branco puro / PVC	5007203	6117 51 0		92
AS-NA RW0.5	branco puro	5405900	6117 61 7		64	DSK-LG8M AL	alumínio lacado / PVC	5007487	6117 52 7		92
AS-NA SWGR0.5	cinzento	5701002	6117 61 9		64	DSK-LG8M ATHGR	cinzento antracite / PVC	5007449	6117 52 5		92
AS-NA2P AL1	alumínio lacado	5275985	6117 65 1		65	DSK-LG8M BL	azul / PVC	6237739	6117 52 2		92
AS-NA2P RW1	branco puro	5275947	6117 65 0		65	DSK-LG8M LGR	cinzento claro / PVC	5007425	6117 52 3		92
AS-NA2P SWGR1	cinzento	5701101	6117 64 9		65	DSK-LG8M RW	branco puro / PVC	5007364	6117 52 1		92
BAL-FLK E	cinzento antracite	5081043	6154 99 2		93	DTG-2A AL1	alumínio lacado / PC	5696940	6119 20 6		77
BAL-FLK R	cinzento antracite	5081036	6154 99 0		93	DTG-2A RW1	branco puro / PC	5696896	6119 20 2		77
BAL-FLK TAZ	cinzento antracite / PVC	6278596	6154 97 5		93	DTG-2A SWGR1	cinzento / PC	5696902	6119 20 4		77
BAL-L	cinzento antracite	5081050	6154 99 4		93	DTG-2B AL1	alumínio lacado / PC	5696971	6119 21 2		77
						DTG-2B RW1	branco puro / PC	5696957	6119 20 8		77
BE-GL B10R	cor-de-laranja	5677765	6117 98 0		89	DTG-2B SWGR1	cinzento / PC	5696964	6119 21 0		77
						DTG-2C AL1	alumínio lacado / PC	5697008	6119 21 8		77

07 EGS\_katalog\_2010\_Neuer\_Stand / pt / 02/05/2011 (LLEExport\_01264)

Tipo	Dimensões/cor/div.	EAN-C.	Ref.	Preço	Página	Tipo	Dimensões/cor/div.	EAN-C.	Ref.	Preço	Página
DTG-2C RW1	branco puro / PC	5696988	6119 21 4		77	RK-C6S FTP1	cinzento	5402527	6117 96 6		76
DTG-2C SWGR1	cinzento / PC	5696995	6119 21 6		77	RK-C6S FTP3	cinzento	5402534	6117 96 8		76
DTG-2EP AL1	alumínio lacado / PC	5697121	6119 23 6		78	RK-C6S FTP5	cinzento	5402541	6117 97 0		76
DTG-2EP RW1	branco puro / PC	5697077	6119 23 2		78						
DTG-2EP SWGR1	cinzento / PC	5697084	6119 23 4		78	RS-BS1 AL1	alumínio lacado	5276005	6117 65 5		66
DTG-2F AL1	alumínio lacado / PC	5697039	6119 22 4		78	RS-BS1 RW1	branco puro	5275992	6117 65 4		66
DTG-2F RW1	branco puro / PC	5697015	6119 22 0		78	RS-BS1 SWGR1	cinzento	5701132	6117 65 3		66
DTG-2F SWGR1	cinzento / PC	5697022	6119 22 2		78						
DTG-2PA AL1	alumínio lacado / PC	5697060	6119 23 0		78	RT-BS1 AL1	alumínio lacado	5405955	6117 65 8		66
DTG-2PA RW1	branco puro / PC	5697046	6119 22 6		78	RT-BS1 RW1	branco puro	5405948	6117 65 7		66
DTG-2PA SWGR1	cinzento / PC	5697053	6119 22 8		78	RT-BS1 SWGR1	cinzento	5701149	6117 65 6		66
DTS-2A AL1	alumínio lacado / PC	5697183	6119 24 2		77	RTR-A AL1	alumínio lacado	5443742	6117 36 0		68
DTS-2A RW1	branco puro / PC	5697138	6119 23 8		77	RTR-A RW1	branco puro	5443698	6117 35 8		68
DTS-2A SWGR1	cinzento / PC	5697145	6119 24 0		77	RTR-A SWGR1	cinzento	5701224	6117 36 2		68
DTS-2B AL1	alumínio lacado / PC	5697244	6119 24 8		77						
DTS-2B RW1	branco puro / PC	5697190	6119 24 4		77	RZU-A AL 1	alumínio lacado	5443766	6117 36 6		68
DTS-2B SWGR1	cinzento / PC	5697206	6119 24 6		77	RZU-A RW1	branco puro	5443759	6117 36 4		68
DTS-2C AL1	alumínio lacado / PC	5697305	6119 25 4		78	RZU-A SWGR1	cinzento	5701255	6117 36 8		68
DTS-2C RW1	branco puro / PC	5697251	6119 25 0		78						
DTS-2C SWGR1	cinzento / PC	5697268	6119 25 2		78	S901F	preto grafite	5125556	6109 87 2		105
DTS-2EP AL1	alumínio lacado / PC	5697497	6119 27 2		78						
DTS-2EP RW1	branco puro / PC	5697442	6119 26 8		78	SE-B AL1	alumínio lacado	5405894	6117 61 6		66
DTS-2EP SWGR1	cinzento / PC	5697480	6119 27 0		78	SE-B RW1	branco puro	5405887	6117 61 5		66
DTS-2PA AL1	alumínio lacado / PC	5697435	6119 26 6		79	SE-B SWGR1	cinzento	5700999	6117 61 4		66
DTS-2PA RW1	branco puro / PC	5697381	6119 26 2		79						
DTS-2PA SWGR1	cinzento / PC	5697428	6119 26 4		79	SKS-CH0 RW1	branco puro / PC	5008866	6117 20 0		55
						SKS-CH0 RW1	branco puro / PC	5008866	6117 20 0		101
						SKS-D0 AL1	alumínio lacado / PC	6212774	6117 00 9		52
FKH GES10	/ Un. / FS	5437161	7407 86 2		94	SKS-D0 AL2	alumínio lacado / PC	6212835	6117 02 0		52
FKH GES5	/ Un. / FS	5437154	7407 86 0		94	SKS-D0 AL3	alumínio lacado / PC	6213078	6117 03 1		52
FKH GESRM	/ Un. / FS	5437192	7407 86 4		94	SKS-D0 MZGN1	verde / PC	6458530	6117 00 5		52
						SKS-D0 MZGN2	verde / PC	6458837	6117 01 6		52
						SKS-D0 MZGN3	verde / PC	6458950	6117 02 7		52
FLK-2K BL	1000 azul ultramarino / PVC	6277759	6154 92 4		92	SKS-D0 ROR1	cor-de-laranja / PC	6458356	6117 00 3		52
FLK-2K CRW	1000 branco / PVC	6277339	6154 92 0		92	SKS-D0 ROR2	cor-de-laranja / PC	6458653	6117 01 4		52
FLK-2K LGR	1000 cinzento claro / PVC	6277575	6154 92 2		92	SKS-D0 ROR3	cor-de-laranja / PC	6645077	6117 02 5		52
FLK-2K SWGR	1000 cinzento / PVC	6277995	6154 93 0		92	SKS-D0 RW1	branco puro / PC	6458295	6117 00 1		52
						SKS-D0 RW1	branco puro / PC	6458295	6117 00 1		101
						SKS-D0 RW2	branco puro / PC	6518531	6117 01 2		52
FLK-BEF	/ Alu	6278473	6154 96 8		92	SKS-D0 RW3	branco puro / PC	6458899	6117 02 3		52
FLK-BS1	1000 cinzento antracite / PVC	6278657	6154 98 0		93	SKS-D0 SRO1	vermelho / PC	6458592	6117 00 7		52
FLK-BS2	2000 cinzento antracite / PVC	6278718	6154 98 3		93	SKS-D0 SRO2	vermelho / PC	6471072	6117 01 8		52
FLK-HL ZL	cinzento antracite / PVC	6278350	6154 96 1		92	SKS-D0 SRO3	vermelho / PC	6597376	6117 02 9		52
FLK-KL	50	6278534	6154 97 1		93	SKS-D0 SWGR1	cinzento / PC	5700883	6117 00 8		52
FLK-TAZ	cinzento antracite / PVC	6278411	6154 96 5		93	SKS-D0 SWGR2	cinzento / PC	5648956	6117 01 9		52
						SKS-D0 SWGR3	cinzento / PC	5700890	6117 03 0		52
						SKS-D3 AL1	alumínio lacado / PC	6213139	6117 04 9		52
HG 60	cor-de-laranja 68 / PP	5032779	2003 41 4		82	SKS-D3 AL2	alumínio lacado / PC	6213191	6117 06 0		52
HG 60 2	Parede oca cor-de-laranja / PP	5032830	2003 42 2		82	SKS-D3 AL3	alumínio lacado / PC	6213436	6117 07 1		52
						SKS-D3 MZGN1	verde / PC	6459131	6117 04 5		52
						SKS-D3 MZGN2	verde / PC	6459674	6117 05 6		52
						SKS-D3 MZGN3	verde / PC	6459971	6117 06 7		52
						SKS-D3 ROR1	cor-de-laranja / PC	6459070	6117 04 3		52
HG-UPM1	azul	5406310	6119 95 0		84	SKS-D3 ROR2	cor-de-laranja / PC	6459612	6117 05 4		52
HG-UPM2	azul	5406327	6119 95 1		85	SKS-D3 ROR3	cor-de-laranja / PC	6459858	6117 06 5		52
HG-UPM3	azul	5406334	6119 95 2		86	SKS-D3 RW1	branco puro / PC	6459018	6117 04 1		52
						SKS-D3 RW2	branco puro / PC	6459551	6117 05 2		52
						SKS-D3 RW2	branco puro / PC	6459551	6117 05 2		101
						SKS-D3 RW3	branco puro / PC	6459797	6117 06 3		52
HV 60	cor-de-laranja 68 / PP	5032953	2003 44 2		82	SKS-D3 SRO1	vermelho / PC	6459377	6117 04 7		52
						SKS-D3 SRO2	vermelho / PC	6459735	6117 05 8		52
						SKS-D3 SRO3	vermelho / PC	6460038	6117 06 9		52
						SKS-D3 SWGR1	cinzento / PC	5700906	6117 04 8		52
KA-ZKB AL1	alumínio lacado	5677888	6117 98 7		70	SKS-D3 SWGR2	cinzento / PC	5700913	6117 05 9		52
KA-ZKB RW1	branco puro	5677864	6117 98 5		70	SKS-D3 SWGR3	cinzento / PC	5700920	6117 07 0		52
KA-ZKB SWGR1	cinzento	5677871	6117 98 6		70	SKS-DK0 RW1	branco puro / PC	5462231	6117 20 2		55
						SKS-DK0 RW1	branco puro / PC	5462231	6117 20 2		102
KS-B AL1	alumínio lacado	5405931	6117 63 8		66	SKS-DKE0 RW1	branco puro / PC	5616016	6117 20 3		55
KS-B RW1	branco puro	5405924	6117 63 7		66	SKS-DS3 AL2	alumínio lacado / PC	5437987	6117 08 2		60
KS-B SWGR1	cinzento	5701064	6117 63 9		66	SKS-DS3 AL3	alumínio lacado / PC	5670919	6119 86 0		60
						SKS-DS3 MZGN2	verde / PC	5437949	6117 07 8		60
PAD-LQ6 AL1	alumínio lacado	5406549	6119 99 9		70	SKS-DS3 MZGN3	verde / PC	5670889	6119 85 4		60
PAD-LQ6 RW1	branco puro	5406532	6119 99 8		70	SKS-DS3 ROR2	cor-de-laranja / PC	5437932	6117 07 6		60
PAD-LQ6 SWGR1	cinzento	5701507	6119 99 7		70	SKS-DS3 ROR3	cor-de-laranja / PC	5670872	6119 85 2		60
						SKS-DS3 RW2	branco puro / PC	5437925	6117 07 4		60
PD-UPM1	vermelho	5406266	6119 94 5		84	SKS-DS3 RW3	branco puro / PC	5670865	6119 85 0		60
PD-UPM2	vermelho	5406297	6119 94 6		85	SKS-DS3 SRO2	vermelho / PC	5437970	6117 08 0		60
PD-UPM3	vermelho	5406303	6119 94 7		86	SKS-DS3 SRO3	vermelho / PC	5670896	6119 85 6		60
						SKS-DS3 SWGR2	cinzento / PC	5700937	6117 08 1		60
RE-U2K 1		5443735	6117 66 5		67	SKS-DS3 SWGR3	cinzento / PC	5670902	6119 85 8		60
RE-UW 1		5443704	6117 66 2		67						
						SKS-F0 AL1	alumínio lacado / PC	6213498	6117 11 0		53
RK-C5SF UTP1	cinzento	5402466	6117 96 0		76						
RK-C5SF UTP3	cinzento	5402473	6117 96 2		76	SKS-F0 AL2	alumínio lacado / PC	6213559	6117 11 9		53
RK-C5SF UTP5	cinzento	5402480	6117 96 4		76	SKS-F0 AL3	alumínio lacado / PC	6213795	6117 13 1		53

# Índice de tipos

Estrutura do número EAN: identificação do país **40**

identificação do fabricante **1219** EAN-C individual **5647589**

Tipo	Dimensões/cor/div.	EAN-C.	Ref.	Preço	Página	Tipo	Dimensões/cor/div.	EAN-C.	Ref.	Preço	Página
SKS-F0 MZGN1	verde/ PC	6460212	6117 10 6		53	STA-SKS S1 SW	preto	5438090	6117 19 2		60
						STA-SKS S1 W	branco	5483571	6117 19 3		60
SKS-F0 MZGN2	verde/ PC	6188956	6117 11 5		53	STA-SKS SU1 SW	preto	5670933	6117 19 6		61
SKS-F0 MZGN3	verde/ PC	6189373	6117 12 7		53	STA-SKS SU1 W	branco	5670940	6117 19 7		61
SKS-F0 ROR1	cor-de-laranja/ PC	6460151	6117 10 4		53	ST-F GST18i3p SW	preto	5273530	6108 05 0		110
						ST-F GST18i3p W	branco	5273547	6108 05 1		110
SKS-F0 ROR2	cor-de-laranja/ PC	6460458	6117 11 3		53						
SKS-F0 ROR3	cor-de-laranja/ PC	6189311	6117 12 5		53	ST-S GST18i3p SW	preto	5273608	6108 05 4		110
						ST-S GST18i3p W	branco	5273646	6108 05 5		110
SKS-F0 RW1	branco puro/ PC	6460090	6117 10 2		53	ST-S GST18i5p SW	preto	5273707	6108 07 0		111
SKS-F0 RW1	branco puro/ PC	6460090	6117 10 2		101						
						TA-B AL0.5	alumínio lacado	5276050	6117 67 1		64
SKS-F0 RW2	branco puro/ PC	6460335	6117 11 1		53	TA-B AL1	alumínio lacado	5623816	6117 67 4		64
SKS-F0 RW3	branco puro/ PC	6189076	6117 12 3		53	TA-B RW0.5	branco puro	5276043	6117 67 0		64
						TA-B RW1	branco puro	5623809	6117 67 3		64
SKS-F0 SRO1	vermelho/ PC	6460274	6117 10 8		53	TA-B SWGR0.5	cinzento	5701156	6117 66 8		64
						TA-B SWGR1	cinzento	5701323	6117 66 9		64
SKS-F0 SRO2	vermelho/ PC	6189014	6117 11 7		53						
SKS-F0 SRO3	vermelho/ PC	6189618	6117 12 9		53	TAE-6F AL1	alumínio lacado	6215959	6117 43 0		70
SKS-F0 SWGR1	cinzento/ PC	5700944	6117 10 9		53	TAE-6F RW1	branco puro	6215713	6117 42 8		70
SKS-F0 SWGR2	cinzento/ PC	5433552	6117 11 8		53						
SKS-F0 SWGR3	cinzento/ PC	5433569	6117 13 0		53	TA-K AL0.5	alumínio lacado	5405993	6117 67 9		64
						TA-K RW0.5	branco puro	5405962	6117 67 8		64
SKS-F3 AL1	alumínio lacado/ PC	6213856	6117 14 8		53	TA-K SWGR0.5	cinzento	5701347	6117 67 7		64
SKS-F3 AL2	alumínio lacado/ PC	6213917	6117 15 9		53						
SKS-F3 AL3	alumínio lacado/ PC	6213979	6117 17 0		53	TA-NA AL0.5	alumínio lacado	5276104	6117 67 6		64
SKS-F3 MZGN1	verde/ PC	6287291	6117 14 4		53	TA-NA RW0.5	branco puro	5276067	6117 67 5		64
SKS-F3 MZGN2	verde/ PC	6637218	6117 15 5		53	TA-NA SWGR0.5	cinzento	5701330	6117 67 2		64
SKS-F3 MZGN3	verde/ PC	6461356	6117 16 6		53						
SKS-F3 ROR1	cor-de-laranja/ PC	6189854	6117 14 2		53	TD-AB21 AL0.5	alumínio lacado	5675341	6117 55 2		67
SKS-F3 ROR2	cor-de-laranja/ PC	6538690	6117 15 3		53	TD-AB21 RW0.5	branco puro	5675297	6117 54 8		67
SKS-F3 ROR3	cor-de-laranja/ PC	6461233	6117 16 4		53	TD-AB21 SWGR0.5	cinzento	5675303	6117 55 0		67
SKS-F3 RW1	branco puro/ PC	6189793	6117 14 0		53	TD-AN21 AL0.5	alumínio lacado	5675280	6117 54 4		67
SKS-F3 RW2	branco puro/ PC	6460632	6117 15 1		53	TD-AN21 RW0.5	branco puro	5675242	6117 54 0		67
SKS-F3 RW2	branco puro/ PC	6460632	6117 15 1		101	TD-AN21 SWGR0.5	cinzento	5675273	6117 54 2		67
SKS-F3 RW3	branco puro/ PC	6461110	6117 16 2		53						
SKS-F3 SRO1	vermelho/ PC	6287536	6117 14 6		53	TG-UP80M1	transparente	5438229	6119 93 4		83
SKS-F3 SRO2	vermelho/ PC	6461059	6117 15 7		53	TG-UP80M1S	transparente	5523024	6119 93 6		83
SKS-F3 SRO3	vermelho/ PC	6461530	6117 16 8		53	TG-UPM1	transparente	5406341	6119 95 5		84
						TG-UPM2	transparente	5406358	6119 95 6		85
						TG-UPM3	transparente	5406365	6119 95 7		86
SKS-F3 SWGR1	cinzento/ PC	5700968	6117 14 7		53						
SKS-F3 SWGR2	cinzento/ PC	5700975	6117 15 8		53						
SKS-F3 SWGR3	cinzento/ PC	5700982	6117 16 9		53						
SKS-FC0 AL1	alumínio lacado/ PC	5364191	6106 67 9		54						
SKS-FC0 AL2	alumínio lacado/ PC	5364269	6106 68 9		54	UG 60 D	preto 40/ PS	5000204	2003 01 5		82
SKS-FC0 AL3	alumínio lacado/ PC	5364375	6106 69 9		54	UG 60 SD	vermelho/ PE	5029298	2003 31 7		82
SKS-FC0 MZGN1	verde/ PC	5364177	6106 67 5		54	UG 60 VD	preto 60/ PS	5002314	2003 01 9		82
SKS-FC0 MZGN2	verde/ PC	5364245	6106 68 5		54						
SKS-FC0 MZGN3	verde/ PC	5364320	6106 69 5		54						
SKS-FC0 ROR1	cor-de-laranja/ PC	5364146	6106 67 3		54						
SKS-FC0 ROR2	cor-de-laranja/ PC	5364238	6106 68 3		54	UG-UPM1	natural	5406075	6119 94 0		84
SKS-FC0 ROR3	cor-de-laranja/ PC	5364313	6106 69 3		54	UG-UPM2	natural	5406082	6119 94 1		85
SKS-FC0 RW1	branco puro/ PC	5364139	6106 67 1		54	UG-UPM3	natural	5406112	6119 94 3		86
SKS-FC0 RW2	branco puro/ PC	5364207	6106 68 1		54						
SKS-FC0 RW3	branco puro/ PC	5364306	6106 69 1		54						
SKS-FC0 SRO1	vermelho/ PC	5364184	6106 67 7		54	ÜSM-A		5080886	5092 45 1		56
SKS-FC0 SRO2	vermelho/ PC	5364252	6106 68 7		54	ÜSM-A		5080886	5092 45 1		61
SKS-FC0 SRO3	vermelho/ PC	5364368	6106 69 7		54	ÜSM-A		5080886	5092 45 1		69
SKS-FC3 AL1	alumínio lacado/ PC	5364443	6106 70 9		54						
SKS-FC3 AL2	alumínio lacado/ PC	5364535	6106 71 9		54						
SKS-FC3 AL3	alumínio lacado/ PC	5364603	6106 72 9		55	ÜSS 45-A-ALU	alumínio lacado	5006220	6117 46 7		69
SKS-FC3 MZGN1	verde/ PC	5364429	6106 70 5		54	ÜSS 45-A-RW	branco puro	6117611	6117 46 5		69
SKS-FC3 MZGN2	verde/ PC	5364498	6106 71 5		54	ÜSS 45-O-ALU	alumínio lacado	5006213	6117 47 5		69
SKS-FC3 MZGN3	verde/ PC	5364566	6106 72 5		55						
SKS-FC3 ROR1	cor-de-laranja/ PC	5364412	6106 70 3		54	ÜSS 45-O-RW	branco puro	6117673	6117 47 3		69
SKS-FC3 ROR2	cor-de-laranja/ PC	5364481	6106 71 3		54						
SKS-FC3 ROR3	cor-de-laranja/ PC	5364559	6106 72 3		55	UVS-6S2	/ Un.	5122265	6108 00 0		109
SKS-FC3 RW1	branco puro/ PC	5364382	6106 70 1		54	UVS-6S2SA	/ Un.	5522997	6108 01 2		109
SKS-FC3 RW2	branco puro/ PC	5364474	6106 71 1		54	UVS-6S6W2	/ Un.	5122289	6108 01 0		109
SKS-FC3 RW3	branco puro/ PC	5364542	6106 72 1		55	UVS-6S6W2SA	/ Un.	5523017	6108 01 6		109
SKS-FC3 SRO1	vermelho/ PC	5364436	6106 70 7		54	UVS-6W2	/ Un.	5122272	6108 00 5		109
SKS-FC3 SRO2	vermelho/ PC	5364504	6106 71 7		54	UVS-6W2SA	/ Un.	5523000	6108 01 4		109
SKS-FC3 SRO3	vermelho/ PC	5364597	6106 72 7		55						
SKS-FS3 AL2	alumínio lacado/ PC	5670995	6119 87 8		60	VB-3 GST18i3p	preto	5273721	6108 08 0		110
SKS-FS3 AL3	alumínio lacado/ PC	5671084	6119 89 0		60						
SKS-FS3 MZGN2	verde/ PC	5670964	6119 87 2		60	VB-5 GST18i3p	preto	5273769	6108 08 2		111
SKS-FS3 MZGN3	verde/ PC	5671022	6119 88 4		60						
SKS-FS3 ROR2	cor-de-laranja/ PC	5670957	6119 87 0		60	VB-SKS S	preto	5438113	6117 19 8		61
SKS-FS3 ROR3	cor-de-laranja/ PC	5671015	6119 88 2		60						
SKS-FS3 RW2	branco puro/ PC	5670926	6119 86 8		60	VB-T GST18i3p	preto	5273776	6108 08 4		111
SKS-FS3 RW3	branco puro/ PC	5671008	6119 88 0		60						
SKS-FS3 SRO2	vermelho/ PC	5670971	6119 87 4		60	VH-4 3SD1C16	preto grafite/ PA	5125075	6109 80 4		98
SKS-FS3 SRO3	vermelho/ PC	5671039	6119 88 6		60	VH-4 3SF1C16	preto grafite/ PA	5125099	6109 80 8		98
SKS-FS3 SWGR2	cinzento/ PC	5670988	6119 87 6		60	VH-4 4SD	preto grafite/ PA	5125044	6109 80 2		98
SKS-FS3 SWGR3	cinzento/ PC	5671046	6119 88 8		60						

07 EGS\_katalog\_2010\_Neuer\_Stand / pt / 02/05/2011 (LLEExport\_01264)

Tipo	Dimensões/cor/div.	EAN-C.	Ref.	Preço	Página	Tipo	Dimensões/cor/div.	EAN-C.	Ref.	Preço	Página
VH-4 4SF	preto grafite / PA	5125082	6109 80 6		98	VL-3Q2.5 14 SW		5123347	6108 16 3		112
VH-4 LG	preto grafite / PA	5125037	6109 80 0		98	VL-3Q2.5 14 W		5123606	6108 18 8		113
VH-4 TW	preto grafite / PVC	5125266	6109 83 2		100	VL-3Q2.5 15 SW		5123354	6108 16 4		112
VH-4L 3SD1C16	preto grafite / PA	5125143	6109 81 4		99	VL-3Q2.5 15 W		5123613	6108 18 9		113
VH-4L 3SF1C16	preto grafite / PA	5125167	6109 81 8		99	VL-3Q2.5 2 SW		5123101	6108 15 1		112
VH-4L 4SD	preto grafite / PA	5125136	6109 81 2		98	VL-3Q2.5 2 W		5123453	6108 17 6		113
VH-4L 4SF	preto grafite / PA	5125150	6109 81 6		99	VL-3Q2.5 3 SW		5123118	6108 15 2		112
VH-4L LG	preto grafite / PA	5125105	6109 81 0		98	VL-3Q2.5 3 W		5123460	6108 17 7		113
						VL-3Q2.5 4 SW		5123125	6108 15 3		112
VH-8 LG	preto grafite / PA	5287391	6109 82 1		99	VL-3Q2.5 4 W		5123477	6108 17 8		113
VH-8 LG8P2	preto grafite / PA	5125198	6109 82 0		99	VL-3Q2.5 5 SW		5123163	6108 15 4		112
VH-8 TW	preto grafite / PVC	5125440	6109 86 2		100	VL-3Q2.5 5 W		5123484	6108 17 9		113
VH-8L LG	preto grafite / PA	5125211	6109 82 5		99	VL-3Q2.5 6 SW		5123170	6108 15 5		112
						VL-3Q2.5 6 W		5123514	6108 18 0		113
VHF-8 LG	preto grafite / PA	5125204	6109 82 2		103	VL-3Q2.5 7 SW		5123187	6108 15 6		112
						VL-3Q2.5 7 W		5123521	6108 18 1		113
VH-F80	/ Un.	5287407	6109 83 1		100	VL-3Q2.5 8 SW		5123224	6108 15 7		112
						VL-3Q2.5 8 W		5123538	6108 18 2		113
VHF-8L LG	preto grafite / PA	5125228	6109 82 7		103	VL-3Q2.5 9 SW		5123231	6108 15 8		112
VHF-AE4TE		5125341	6109 85 0		104	VL-3Q2.5 9 W		5123545	6108 18 3		113
VHF-F100	/ Un.	5125259	6109 83 0		103	VL-3Q2.5 H1 SW		5124368	6108 45 0		113
VHF-P1	amarelo cádmio / PVC	5125532	6109 86 8		104	VL-3Q2.5 H1 W		5124733	6108 47 5		113
VHF-P10	amarelo cádmio / PVC	5125457	6109 86 3		103	VL-3Q2.5 H10 SW		5124542	6108 45 9		113
VHF-P11	amarelo cádmio / PVC	5125464	6109 86 4		104	VL-3Q2.5 H10 W		5124894	6108 48 4		113
VHF-P3	amarelo cádmio / PVC	5125501	6109 86 5		104	VL-3Q2.5 H11 SW		5124559	6108 46 0		113
VHF-P6	amarelo cádmio / PVC	5125525	6109 86 7		104	VL-3Q2.5 H11 W		5124900	6108 48 5		113
VHF-P7	amarelo cádmio / PVC	5477440	6109 87 8		104	VL-3Q2.5 H12 SW		5124566	6108 46 1		113
VHF-P8	amarelo cádmio / PVC	5477457	6109 87 9		104	VL-3Q2.5 H12 W		5124917	6108 48 6		113
VHF-P9	amarelo cádmio / PVC	5125518	6109 86 6		104	VL-3Q2.5 H13 SW		5124603	6108 46 2		113
VHF-T1	/ Un.	5125372	6109 85 2		105	VL-3Q2.5 H13 W		5124924	6108 48 7		113
VHF-T2	/ Un.	5125389	6109 85 4		105	VL-3Q2.5 H14 SW		5124610	6108 46 3		113
VHF-TW	preto grafite / PVC	5125396	6109 86 0		103	VL-3Q2.5 H14 W		5124955	6108 48 8		113
VHF-TW L	preto grafite / PVC	5125402	6109 86 1		103	VL-3Q2.5 H15 SW		5124627	6108 46 4		113
						VL-3Q2.5 H15 W		5124962	6108 48 9		113
						VL-3Q2.5 H2 SW		5124375	6108 45 1		113
VH-K800	/ Un.	5125549	6109 87 0		100	VL-3Q2.5 H2 W		5124740	6108 47 6		113
VH-K800	/ Un.	5125549	6109 87 0		103	VL-3Q2.5 H3 SW		5124382	6108 45 2		113
						VL-3Q2.5 H3 W		5124788	6108 47 7		113
						VL-3Q2.5 H4 SW		5124429	6108 45 3		113
VH-P1	amarelo cádmio / PA	5125334	6109 84 2		101	VL-3Q2.5 H4 W		5124795	6108 47 8		113
VH-P2	amarelo cádmio / PA	5125273	6109 83 4		100	VL-3Q2.5 H5 SW		5124436	6108 45 4		113
VH-P3	amarelo cádmio / PA	5125310	6109 83 8		101	VL-3Q2.5 H5 W		5124801	6108 47 9		113
VH-P4	amarelo cádmio / PA	5125327	6109 84 0		100	VL-3Q2.5 H6 SW		5124443	6108 45 5		113
VH-P5	amarelo cádmio / PA	5125280	6109 83 6		100	VL-3Q2.5 H6 W		5124832	6108 48 0		113
VH-P7	amarelo cádmio / PA	5428459	6109 83 9		101	VL-3Q2.5 H7 SW		5124481	6108 45 6		113
						VL-3Q2.5 H7 W		5124849	6108 48 1		113
VL-3Q1.5 1 SW		5122326	6108 10 0		112	VL-3Q2.5 H8 SW		5124498	6108 45 7		113
VL-3Q1.5 1 W		5122692	6108 12 5		112	VL-3Q2.5 H8 W		5124856	6108 48 2		113
VL-3Q1.5 10 SW		5122500	6108 10 9		112	VL-3Q2.5 H9 SW		5124504	6108 45 8		113
VL-3Q1.5 10 W		5122876	6108 13 4		112	VL-3Q2.5 H9 W		5124863	6108 48 3		113
VL-3Q1.5 11 SW		5122517	6108 11 0		112						
VL-3Q1.5 11 W		5122883	6108 13 5		112	WG-AF11TW RW	branco puro / PC	5670414	6109 92 7		88
VL-3Q1.5 12 SW		5122524	6108 11 1		112	WG-AF2L RW	branco puro / PC	5670384	6109 92 4		88
VL-3Q1.5 12 W		5122920	6108 13 6		112	WG-AF2TE RW	branco puro / PC	5125815	6109 93 2		88
VL-3Q1.5 13 SW		5122562	6108 11 2		112	WG-AK RW	branco puro / PC	5125730	6109 90 0		87
VL-3Q1.5 13 W		5122937	6108 13 7		112						
VL-3Q1.5 14 SW		5122579	6108 11 3		112	WG-MK RW	branco puro / PC	5125747	6109 90 5		87
VL-3Q1.5 14 W		5122944	6108 13 8		112	WG-MKL RW	branco puro / PC	5670360	6109 90 9		87
VL-3Q1.5 15 SW		5122586	6108 11 4		112						
VL-3Q1.5 15 W		5122982	6108 13 9		112	WG-UBR2 RW	branco puro / PC	5125822	6109 93 4		87
VL-3Q1.5 2 SW		5122333	6108 10 1		112	WG-UBR3 RW	branco puro / PC	5125860	6109 93 6		87
VL-3Q1.5 2 W		5122708	6108 12 6		112	WG-UBR4 RW	branco puro / PC	5125877	6109 93 8		88
VL-3Q1.5 3 SW		5122340	6108 10 2		112	WG-UBR5 RW	branco puro / PC	5125884	6109 94 0		88
VL-3Q1.5 3 W		5122746	6108 12 7		112	WG-UBR6 RW	branco puro / PC	5125921	6109 94 2		88
VL-3Q1.5 4 SW		5122388	6108 10 3		112	WG-UK2	/ Un. / FS	5125938	6109 95 0		87
VL-3Q1.5 4 W		5122753	6108 12 8		112	WG-UK3	/ Un. / FS	5125945	6109 95 2		87
VL-3Q1.5 5 SW		5122395	6108 10 4		112	WG-UK4	/ Un. / FS	5125983	6109 95 4		87
VL-3Q1.5 5 W		5122760	6108 12 9		112	WG-UK5	/ Un. / FS	5125990	6109 95 6		88
VL-3Q1.5 6 SW		5122401	6108 10 5		112	WG-UK6	/ Un. / FS	5126003	6109 95 8		88
VL-3Q1.5 6 W		5122807	6108 13 0		112						
VL-3Q1.5 7 SW		5122449	6108 10 6		112	WS-B AL0.5	alumínio lacado	5275756	6117 62 8		65
VL-3Q1.5 7 W		5122814	6108 13 1		112	WS-B AL1	alumínio lacado	5275862	6117 64 1		65
VL-3Q1.5 8 SW		5122456	6108 10 7		112	WS-B RW0.5	branco puro	5275749	6117 62 7		65
VL-3Q1.5 8 W		5122821	6108 13 2		112	WS-B RW1	branco puro	5275824	6117 64 0		65
VL-3Q1.5 9 SW		5122463	6108 10 8		112	WS-B SWGR0.5	cinzento	5701033	6117 62 6		65
VL-3Q1.5 9 W		5122869	6108 13 3		112	WS-B SWGR1	cinzento	5701071	6117 64 2		65
VL-3Q2.5 1 SW		5123064	6108 15 0		112						
VL-3Q2.5 1 W		5123422	6108 17 5		113	WS-K AL0.5	alumínio lacado	5275800	6117 63 1		65
VL-3Q2.5 10 SW		5123248	6108 15 9		112	WS-K RW0.5	branco puro	5275763	6117 63 0		65
VL-3Q2.5 10 W		5123552	6108 18 4		113	WS-K SWGR0.5	cinzento	5701040	6117 62 9		65
VL-3Q2.5 11 SW		5123286	6108 16 0		112						
VL-3Q2.5 11 W		5123569	6108 18 5		113	WS-NA AL0.5	alumínio lacado	5285953	6117 63 6		65
VL-3Q2.5 12 SW		5123293	6108 16 1		112	WS-NA RW0.5	branco puro	5275817	6117 63 4		65
VL-3Q2.5 12 W		5123576	6108 18 6		113	WS-NA SWGR0.5	cinzento	5701057	6117 63 3		65
VL-3Q2.5 13 SW		5123309	6108 16 2		112						
VL-3Q2.5 13 W		5123590	6108 18 7		113	ZL-SKS	branco / PVC	6180196	6117 20 5		55

# Índice de tipos

Estrutura do número EAN: identificação do país **40** identificação do fabricante **1219** EAN-C individual **5647589**

Tipo	Dimensões/cor/div.	EAN-C.	Ref.	Preço	Página					
ZL-SKS	branco / PVC	6180196	6117 20 5		61					
ZU-A AL1	alumínio lacado	5443681	6117 35 4		68					
ZU-A RW1	branco puro	5443674	6117 35 2		68					
ZU-A SWGR1	cinzento	5701217	6117 35 6		68					

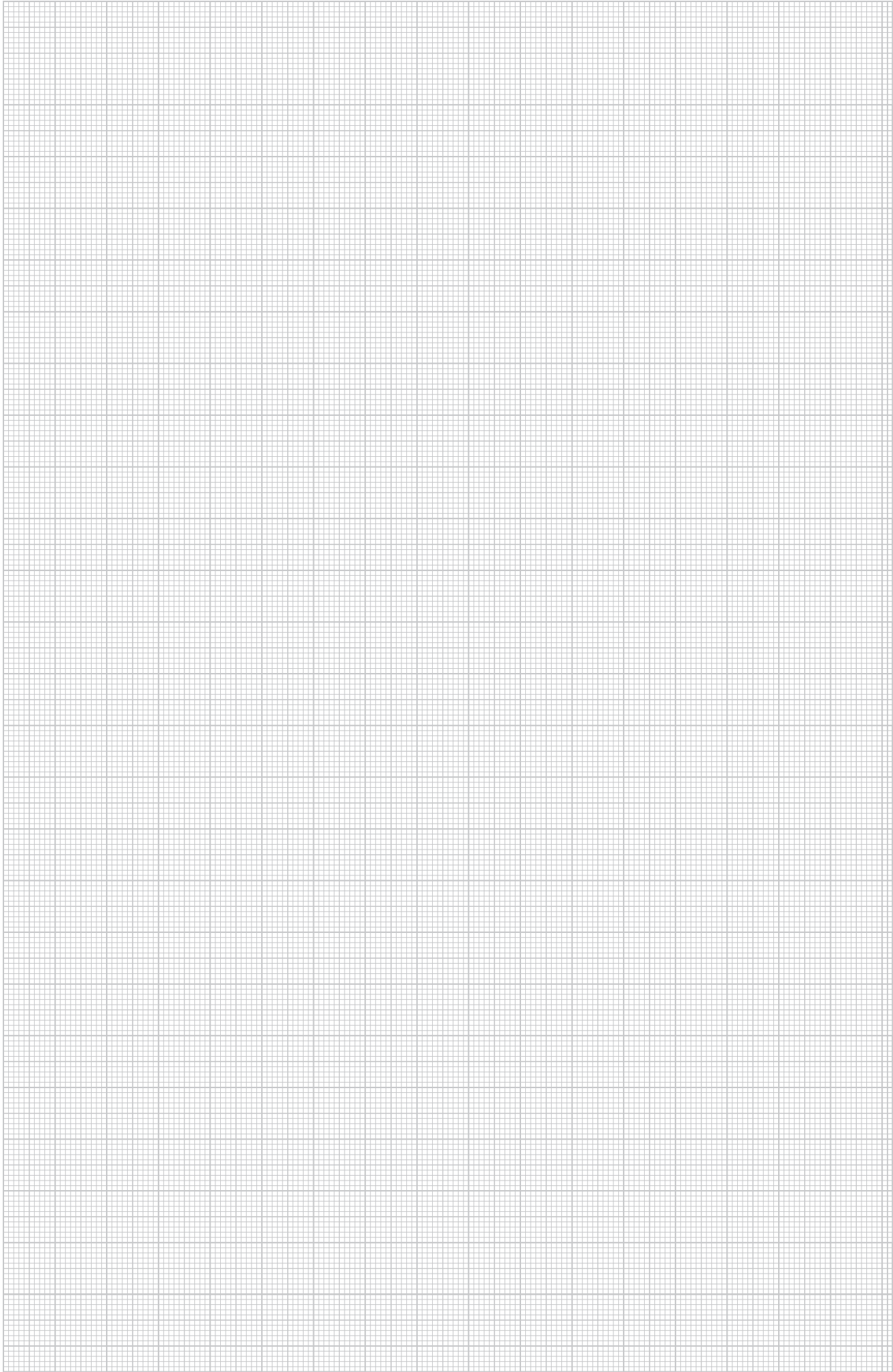



**OBO BETTERMANN - Material para Instalações Eléctricas, Lda.**

Estrada Nacional Nº 249, Km 4,2  
Arm. A – Esq. | Cabra Figa  
2635-047 Rio de Mouro  
Tel.: +351 219 253 220  
Fax: +351 219 151 429  
E-mail: info@obo.pt

**DELEGAÇÃO NORTE**

Centro Empresarial da Maia  
Rua Eng.º Frederico Ulrich, 3210, Bloco B,  
2º Andar – Esc. 201/202 | Moreira  
4470-605 Maia  
Tel.: +351 229 475 834  
Fax: +351 229 475 835  
E-mail: del.norte@obo.pt

**DELEGAÇÃO ALGARVE**

Avenida da Liberdade, Nº 90, 1º B  
8200-002 Albufeira  
Tel.: +351 289 096 000  
Fax: +351 289 096 009  
E-mail: del.algarve@obo.pt

**CENTRAL DE ATENDIMENTO TÉCNICO**

Fax: 219 253 226  
E-mail: info@obo.pt

[www.obo.pt](http://www.obo.pt)

**THINK CONNECTED.**