

EGS | Katalog 2011



Uttakssystemer

THINK CONNECTED.

Velkommen til kundeservice

Servicetelefon: (0047)64802222

Telefaks: (0047)64802249

Mail for forespørsler: tilbud@obo-bettermann.no

Mail for ordre: bestilling@obo-bettermann.no

E-post: info@obo-bettermann.no



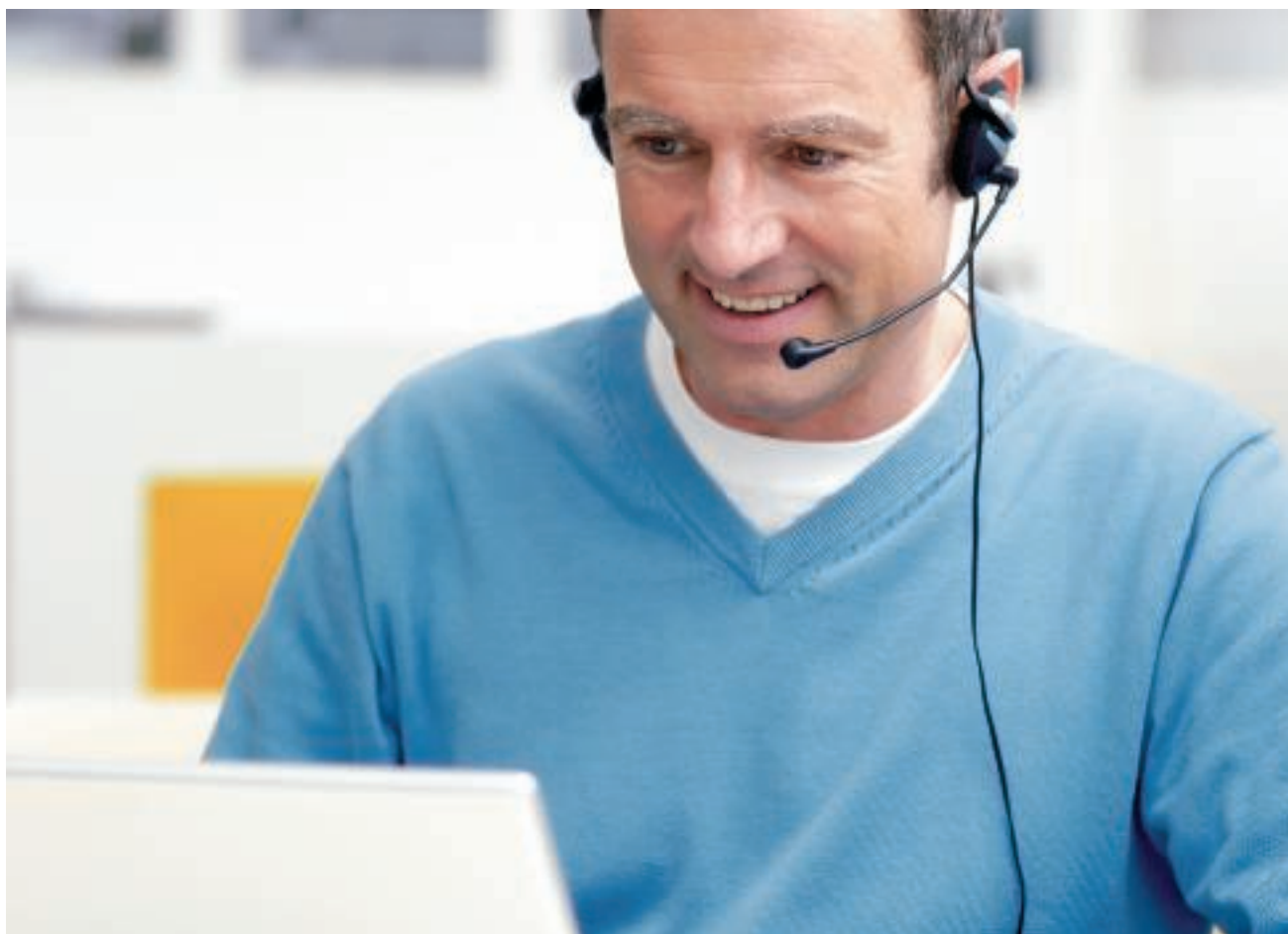







Internett: www.obo-bettermann.no



Benytt din direktelinje til OBOs kundeservice! Vår kundetelefon (0047) 64802222 er åpen hver dag fra kl. 8.00 til 16.00 for alle spørsmål vedrørende OBOs sortiment for elektroinstallasjonsområder. Vår kundeservice gir deg et komplett kundestøttetilbud:

- Kompetente folk å snakke med fra din region
- All informasjon om OBOs produktsortiment
- Sakkyndig rådgivning om spesielle bruksområder
- Hurtig og direkte tilgang til alle tekniske data for OBOs produkter – også når det gjelder nærhet til kunden, ønsker vi å være best!

Innhold

	Planleggingshjelpemidler	5
	Modul 45-stikkontaktssystemer	51
	Modul 45connect stikkontaktssystemer	59
	Modul 45 koblings- og tilkoblingssystemer	63
	Modul 45 datateknikkssystemer	73
	Modul 45 innfelt og utenpåliggende adaptersystemer	81
	Arbeidsplasssystemer	91
	Industri- og spesialpluggsystemer	97
	Energifordelingsystemer	107
	Fortegnelser	115



OBOs EGS-seminarer: Førstehåndskunnskap

Med sitt innholdsrike kurs- og seminar tilbud innen uttakssystemer gir OBO brukerne førstehåndskunnskap. I tillegg til teoretisk kunnskap omfatter også kurstilbudet de daglige, praktiske arbeidsoppgavene. Ikke minst legger vi også stor vekt på konkrete bruks- og beregningseksempler.

Anbudstekster, produktinformasjon og datablader

Vi gjør livet enklere for deg: Vårt store utvalg av omfattende dokumentasjon hjelper deg for eksempel effektivt allerede i planleggings- og budsjetteringsfasen. Du finner blant annet:









- Anbudstekster
- Produktinformasjon
- Faktaark, teknisk informasjon
- Datablader

Disse dokumentene blir fortløpende oppdatert, og kan lastes ned gratis på www.obo.de.

Anbudstekster på internett finner du på www.ausschreiben.de

Mer enn 10.000 dokumenter fra områdene KTS, BSS, TBS, LFS, EGS og UFS er tilgjengelige for gratis nedlasting. Regelmessige oppdateringer og utvidelser gjør at du alltid har et komplett overblikk over OBO-produktene. Dokumentene er tilgjengelige i alle vanlige filformater (PDF, DOC, GAEB, HTML, TEXT, XML, ÖNORM). www.ausschreiben.de

Innhold planleggings- og monteringshjelpemidler

	Generell planleggingshjelp	6
	Modul 45-stikkkontaktsystemer	11
	Modul 45connect stikkkontaktsystemer	15
	Modul 45 koblings- og tilkoblingssystemer	21
	Modul 45 datateknikkssystemer	27
	Modul 45 innfelt og utenpåliggende adaptersystemer	35
	Industri- og spesialpluggsystemer	43
	Øvrige opplysninger	48



Modul 45-prinsippet



Ett for alt.

Nytt og enkelt

Hver bygning trenger en individuell løsning for elektroinstallasjoner. Med Modul 45-serien fra OBO er det alltid mulig å finne en løsning som både er funksjonell og estetisk. Modul 45 kan nemlig brukes overalt: i installasjonskanaler, undergulvsystemer, installasjons-søylesystemer og i innfelte og hulvegg-installasjoner. Ved hjelp av adaptere og installasjonsbokser kan Modul 45-enheter også benyttes i LFS-systemer med 80-overdel. Sammen med kanaler og deksler dannes det et system der alle deler er perfekt tilpasset hverandre, og som når som helst med noen håndgrep kan tilpasses nye behov. Brytere, stikkontakter og datateknikk klikkes enkelt inn. Så enkelt har det aldri før vært å montere elektriske apparater.

Oversikt over fordelene ved Modul 45:

- Modulbasert oppbygning
- Rask og enkel planlegging
- Monteringsvennlig
- Høy effektivitet som følge av tids- og kostnadsbesparelser
- Mange bruksmuligheter
- Plassbesparende
- Enhetene er enkle å skifte ut
- Fleksibel og tilpasningsdyktig
- Tiltalende design



Modul 45 i OBO-systemmiljø



Ett for alt.

Installasjonskanal 80-overdel

Svært komfortabel montering, modulbasert systemoppbygning og formålstjenlige materialvalg er fellesnevneren for installasjonskanalene av plast, stål eller aluminium. Ved hjelp av montasjeboks og dekkramme kan også Modul 45-komponenter monteres.

Deskboks

Godt utstyrt: Deskboks kan utstyres etter behov med data- og kommunikasjonstilkoblinger, stikkontakter og brytere i Modul 45-serien. Deskboks er i en elegant og veldreid design som gjør den til en pryd for ethvert skrivebord.

Installasjonssøyle

Vakrere framføring av energi finner du ikke: ISS installasjonssøylesystemene fra OBO gir deg friheten til å plassere energiforsyningspunktene i nærheten av arbeidsplassene. Utstyrt med Modul 45-montasjeenheter gir dette et framtidssikkert system.

Rapid 45 installasjonskanaler

Enkel montering, estetisk utforming: Rapid 45 installasjonskanal egner seg til alle bruks-

områder. Den kan installeres som brystnings- eller sokkellistkanal, og har rikelig med plass til kabler. Bryter, stikkontakt og osv. klikkes inn i kanalprofilen med ett håndgrep.

Gulvinstallasjonssystemer

OBOs gulvinstallasjonssystemer gir komfortabel og sikker tilgang til strømtilførsel, interne og eksterne datanett og telekommunikasjon. En elegant egenskap: Den skjulte kabelføringen. Det Modul 45-kompatible sortimentet inneholder løsninger for alle gulvtyper og bruksområder.

Innfelt og hulromssystemer

Modul 45-montasjeenheter får stadig flere bruksområder. Det er en økende etterspørsel etter praktiske komponenter, og OBO dekker dette behovet med nye løsninger og produkter. Løsningene for hulvegger og innfelt installasjon åpner for nye muligheter.

Energiforsyningsenhet

Alt det gode kommer ovenfra: Den robuste energiforsyningsenheten er tilpasset tøffe industrimiljøer og henges ned fra taket. Den kan styres med Modul-45-apparater, og gir tilkoblingsmuligheter for strøm, datateknikk og trykkluft. Vi leverer både ferdig utstyrte og

ferdigkoblede enheter.



Hvilke kostnads- og tidseffekter oppnår man med Modul 45-systemet?



Den hurtige og rimelige måten å installere på.

Tid er en kostbar ressurs

Modul 45-systemet gjør arbeidet i alle prosjektfaser raskere, og dermed billigere. Siden monteringsmålene er de samme for hele det enorme utvalget av komponenter og tilbehør, kan dette systemet benyttes til forskjellige formål. Du sparer dermed tid i planleggingen, og dette er en vesentlig konkurransefordel når tiden er knapp. Du kan også senke lager- og logistikkostnadene, fordi du trenger færre ulike systemer fra forskjellige produsenter. Siden komponentene trykkes på plass med et "klikk", blir både installasjonen og senere endringer og ettermontering raskt unnagjort.

Spar tid med "Plugg & Play"

Med det nye stikkkontaktsystemet Modul 45connect tilbyr OBO den hurtigste, enkleste og sikreste formen for elektroinstallasjon. En adapter for GST18i-pluggsystem klemmes rett på stikkontakten og muliggjør hurtig tilkobling og videreføring av strømforsyningen ned VL forlengere. Tidkrevende oppgaver i forbindelse med tilkobling av stikkontakter, som å avisolere kabel, koble til ledninger og montere strekkavlastning, faller bort.

Et prinsipp som går opp

Installasjons- og monteringsstider er i dag vesentlige kvalitetskjennetegn ved et produkt, på linje med funksjon og design. Modul 45-systemet forenkler installasjonen og senker monteringsstiden. Tidsforbruket ved montering, demontering og utskifting er vesentlig lavere enn ved tradisjonelle installasjonstyper. Den avgjørende forskjellen: Bryter, stikkontakt og osv. klemmes inn i holderen med ett håndgrep – resultatet er en perfekt, estetisk og funksjonell installasjon.



Hva er det ideelle installasjonssystemet for Modul 45-systemet?



Dream Team: Rapid 45 og Modul 45-systemet.

Skapt for hverandre: Rapid 45 og Modul 45-systemet

Rapid 45 installasjonskanaler og installasjonssøyler med 45 mm systemåpning er spesielt utviklet for montasjeenhetene i Modul 45-systemet. Resultatet er et perfekt sammenspill av moderne, smekker design og tidsbesparende, økonomisk installasjon. Ingen ekstradeler som installasjonsbokser, adaptere eller dekkrammer trengs til monteringen. Montasjeenhetene klikkes rett inn i systemåpningen og danner dermed et uslåelig par.

Markant: GEK installasjonskanal Rapid 45

Rapid 45 er kjennetegnet av sin markante form med skrå overkanter. Rapid 45 Aluminium har en eloksert overflate som glir perfekt inn i eksklusive kontormiljøer. Den leveres i to størrelser, som mono- og dobbel kanal.

Slank og smekker

ISS 45 systemåpning. Med en diameter på kun 70 mm gjør aluminiumsprofilen i ISS Modul 45-systemet alltid en god figur. På forsiden er det en åpning for direkte montering av brytere og stikkontakter i Modul 45-systemet. En aluminiumsoverdel dekker den helt. Dette gir en ekstremt slank og plassbesparende konstruksjon.



Den robuste utførelsen og enkle håndteringen gjør energifordelere uunnværlige overalt hvor man trenger strøm og trykkluft. Energifordelerne kan henges i kjetting fra taket, slik at de alltid befinner seg på rett sted. Ved at energikildene samles direkte ved arbeidsplassen, unngår man potensielt farlige skjøteledninger og slanger. Ulykkesfaren reduseres og innretningen av arbeidsplassen blir mer rasjonell.

Planleggingshjelp industri- og spesialpluggsystemer



Forsyningsenhetene VH og VHF

44

Monteringshjelp Forsyningsenhetene VH og VHF

45



Forsyningsenhetene VH og VHF



Alt det gode kommer ovenfra Tilførselsenheter for strøm og trykkluft

Energiforsyningen til arbeidsplasser i produksjonsbedrifter og verksteder byr ofte på problemer. De nødvendige energikildene, som sterkstrøm og trykkluft, kommer fra sentrale forsyningspunkter, føres til de enkelte arbeidsplassene og må ofte bentes på nytt på stedet. Disse ledningene er ofte lette å overse, og utgjør derfor en tilleggsrisiko på arbeidsplassen. Trykkluftslanger eller skjøteledninger som ligger uheldig til, er både snublefarer, transporthindringer og en kilde til farer man ikke bør undervurdere, ikke minst hvis det er viktig å kunne bevege seg uhindret mellom arbeidsplassene. Her kan OBO Bettermann tre støttende til: Med de plassbesparende forsyningsenhetene VH og VHF tilhører nå fortiden at slanger og ledninger ligger i veien. Løsningen henger bokstavelig talt i luften - rett over hodet ditt! De påkrevde kompakte, kubeformede fordelere kan henges ned fra taket i kjetting og plasseres fritt i rommet. Forsyningsenhetene fra OBO bidrar derfor til sikkert og rasjonelt arbeid på enhver arbeidsplass.

Forsyningsenhet VH

VH-fordeleren benyttes i normale arbeidsomgivelser, f.eks. produksjons- og monteringslokaler samt

bilverksteder.

I tillegg til forsyningsenhetene for 4 og 8 montasjeenheter som kan bestykes etter behov, finnes det også en rekke ferdig utstyrte og ferdigkoblede enheter.

Forsyningsenhet VHF

I lokaler som bakerier, storkjøkken, slakterier og laboratorier stilles det helt spesielle krav til energiforsyningen. VHF-fordeleren er utviklet med tanke på slike oppgaver. Den passer til en rekke løsninger som egner seg for fuktige og våte omgivelser opp til beskyttelsesklasse IP44.

Riktig tilbehør til alle bruksområder

For å utfylle energiforsyningsenhetene type VH og VHF finnes det et innholdsrikt tilbehørsprogram. Det gjør det mulig å montere Modul 45-enheter, standard koblings- og kontakt-enheter, påsettbare stikkontakter med festesystem 38 x 38 mm, CEE-plugganordninger, beskyttelsesenheter og mye mer. Det er altså ingen grenser for bruksområdene til energiforsyningsenhetene. Sterkstrøm, trykkluft, datateknikk og monteringsløsninger som varierer fra land til land, er tilgjengelige der du trenger dem.



Monteringshjelp forsyningsenhetene VH og VHF



Installasjon med kjetting

Monteringen med kjetting er en stiv installasjon og trenger ingen ekstra kabelreserver. Forkort kjettingen til nødvendig lengde og fest den til overdelen på huset med det formonterte øyet.

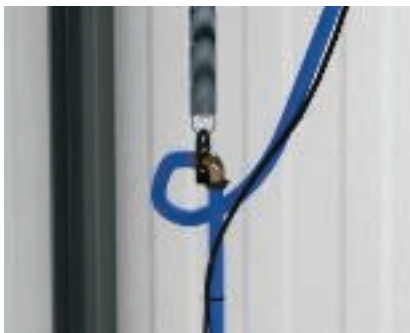

Installasjon med trekkfjær

Ved tilleggsinstallasjon med trekkfjær må man påse at kabelframføringen er fleksibel. Trekkfjæren brukes som regel til VH-enheter med trykkluft, og settes direkte inn i montasjeholderen.



Trykklufttilkobling

Trykklufttilkoblingen er beregnet på 13 x 3,5 mm trykkluftslanger. Slangen kobles til med en slangeklemme.



Kabelinnføring

Kabel føres inn gjennom de utstansede åpnin- gen i husoverdelen. Kabelklemmene i huset gir en strekkavlastning i samsvar med standard.



VH enhetsmontasje - Modul 45

Trykk Modul 45-enhetene inn i passende dekk- plate til de sitter fast. Etter at kablene er tilkob- let, settes dekkplaten på huset og skrues fast med 2 skruer.



VH enhetsmontasje – bærereng (EKR)

Installasjonsenheter med bærereng skrues rett inn i huset etter at ledningene er tilkoblet. Dekkplaten festes når sentralplaten monteres.



VH / VHF enhetsmontasje – påbyggingsenheter

Påbyggingsenheter for 38 x 38 mm festesys- tem festes på passende dekkplate med de medfølgende skruene. Etter at kablene er til- koblet, settes dekkplaten på huset og skrues fast med festeskruene.



VH / VHF enhetsmontasje – CEE

Ved elektrisk tilkobling av en CEE-plugganord- ning må dekkplaten være forhåndsmontert. Dekkplate festes med 4 skruer i forbindelse med apparatmonteringen.



VHF enhetsmontasje – IP44-stikkontakt

Trykk IP44-stikkontakten inn i passende dekk- plate til den sitter fast. Etter at kablene er til- koblet, settes dekkplaten på huset og skrues fast.



Monteringshjelp forsyningsenhetene VH og VHF



VHF enhetsmontasje –beskyttelsesenhets

I det første trinnet forhåndsmonteres passende bærer med PE-klemmest eller N- og PE-klemmest i den øvre delen av huset. Den indre delen av festesporene må da fjernes helt.



VHF enhetsmontasje –beskyttelsesenhets

I det andre trinnet monteres bærebøylen for beskyttelsesenhetsene i nedre del av huset. Deretter kobler man til apparatet og monterer.





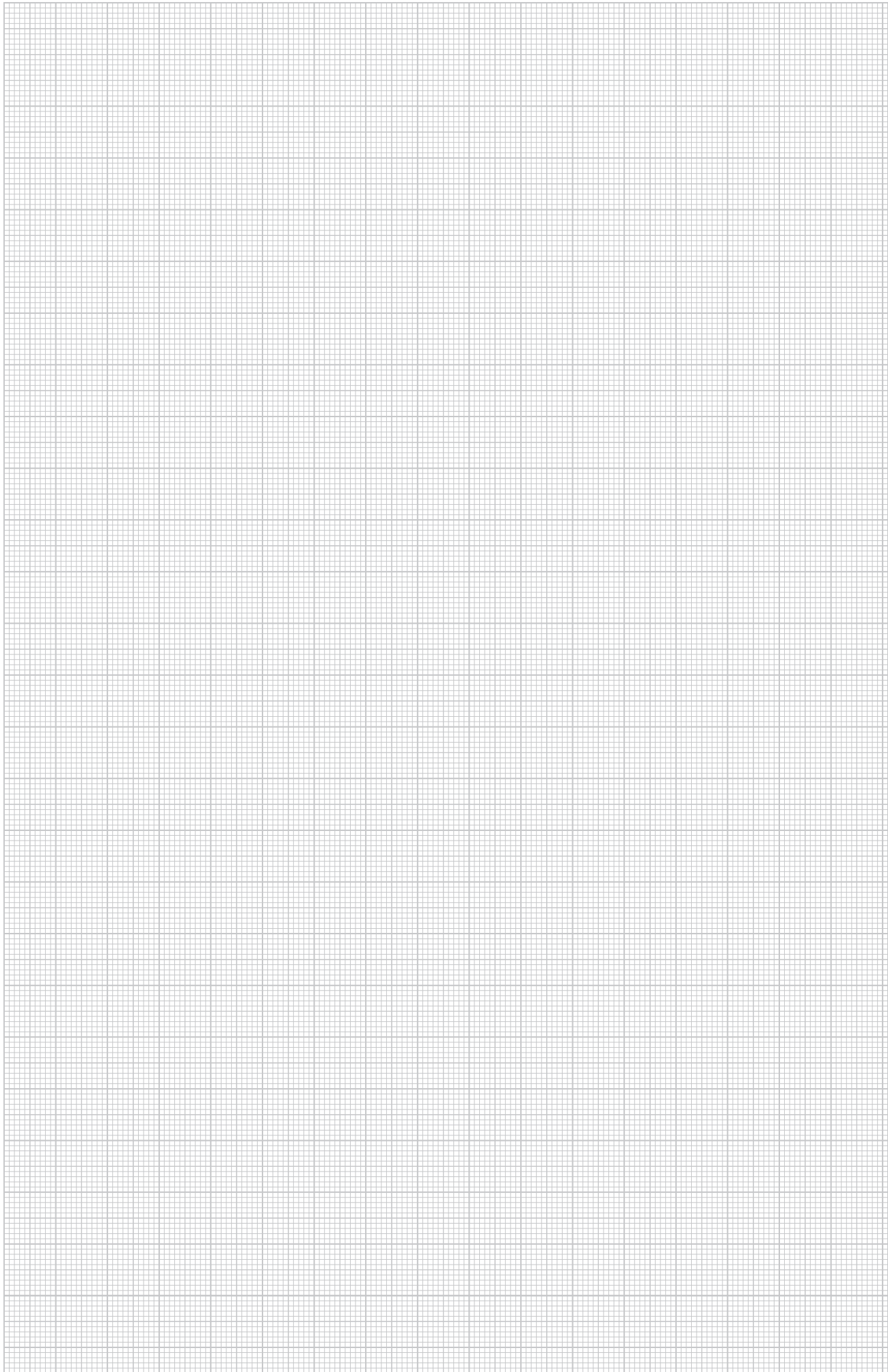

VHF enhetsmontasje –beskyttelsesenhets

I tredje trinn settes det gjennomsiktige dekselet på dekkplaten og festes med 4 skruer. Monter deretter dekkplaten på apparatsiden av huset med 4 skruer.







	STOWARZYSZENIE ELEKTRYKÓW POLSKICH, Polen
	KEMA-KEUR, Nederland
	Österreichischer Verband für Elektrotechnik, Østerrike
	Verband der Elektrotechnik, Elektronik, Informationstechnik e.V., Tyskland

Forklaring av piktogrammer



Overflater

 FS	kontinuerlig galvanisert
--	--------------------------





Konformitetstegn

	Communautés Européennes, EF Konformitetserklæring etter EF-retningslinjer
---	---



Kvalitetsmerke

	halogenfri; uten klor, fluor og brom
	UV-RESISTENT

Spesifikke produktsymboler

	Diameter 60 mm
	Diameter 68 mm
	Verneinnretning i.h.t. DIN EN 61643-11 evt. IEC 61643-11
	Overgang fra LPZ 2 til 3
	Akustisk varsling

materieler metaller

	aluminium
	stål

materieler plast

	polyamid
	polykarbonat
	Polyetylen
	polypropylen
	polystyrol
	polyvinylklorid





Kortfattet info

Energifordeleren leveres i to varianter til ulike bruksområder. Fordelertype VH benyttes i normale - miljøer og har beskyttelsesklasse IP20. I fuktige og våte omgivelser brukes type VHF. Huset med dekkplatene og de systemtilpassete stikkontaktene er godkjent til og - med beskyttelsesklasse IP44. Energifordelerne kan henges i kjetting fra taket, slik at de alltid befinner seg på rett sted.







Systemkomponenter

Forsyningsenhet VH
Forsyningsenhet VHF

Systembeskrivelse

Material: Polyamid
Enhetsmontasje: Modul 45-enheter, enheter med bæring/bærebøyle, CEE-enheter, beskyttelsesenheter, påsettbare stikkontakter med 38 x 38 mm festesystem
Monteringstype: Dekkramme på hus med skruefeste
Beskyttelsesklasser: VH - IP20, VHF - IP44
Farger (synlige flater): Hus i graffittsvart RAL 9011, dekkplater og kroker i rapsgul RAL 1021

Industri- og spesialpluggsystemer

	VH-4 forsyningsenheter, IP20	Uten trykklufttilkobling Med trykklufttilkobling	98
	VH-8 forsyningsenheter, IP20	Uten trykklufttilkobling Med trykklufttilkobling	99
	VH tilbehør	Trekkfjær Kjetting Skillevegg Dekkplate	100
	VH stikkontakter	Jordet stikkontakt Stikkontakt med jordingsplugg Stikkontakt sveitsisk standard Stikkontakt dansk standard CEE plugganordning	101
	VHF-8 forsyningsenhet, IP44	Uten trykklufttilkobling Med trykklufttilkobling	103
	VHF tilbehør	Trekkfjær Kjetting Skillevegg Dekkplate Beskyttelsesenhetsmontering	103
	VHF stikkontakter	Jordede stikkontakter CEE plugganordning	105



Energiforsyningsenheter VH

VH-4 forsyningsenhet, IP20

Type	Farge	Forp.	Vekt	Art.-nr.	Art.-nr.
		Stykk	kg/100 stk.		EL-no
VH-4 LG	grafittsvart	1	61,700	6109 80 0	

PA polyamid

Tomt kabinett med opphengskrok og gripekrok, for montering av 4 elektriske apparater, skillevegg medfølger. Uten dekkplater

Type	Farge	Forp.	Vekt	Art.-nr.	Art.-nr.
		Stykk	kg/100 stk.		EL-no
VH-4 4SD	grafittsvart	1	95,000	6109 80 2	

PA polyamid

Hus utstyrt og ferdigkoblet med opphengskrok, gripekrok og 4 dekkplater.

Utstyrt som følger:

4 x enkle jordede stikkontakter 16 A/250 V med økt berøringsbeskyttelse, forhåndskoblet for to vekselstrømkretser, tilkobling via 2 x klemmer 3-polet, med skillevegg mellom strømkretsene.

Type	Farge	Forp.	Vekt	Art.-nr.	Art.-nr.
		Stykk	kg/100 stk.		EL-no
VH-4 3SD1C16	grafittsvart	1	115,700	6109 80 4	

PA polyamid

Hus utstyrt og ferdigkoblet med opphengskrok, gripekrok og 4 dekkplater.

Utstyrt som følger:

3 x enkle jordede stikkontakter 16 A/250 V med økt berøringsbeskyttelse, forhåndskoblet for en vekselstrømkrets, tilkobling via 1 x klemme 3-polet, 1 x CEE-stikkontakt 16 A/415 V, med skillevegg mellom strømkretsene.

Type	Farge	Forp.	Vekt	Art.-nr.	Art.-nr.
		Stykk	kg/100 stk.		EL-no
VH-4 4SF	grafittsvart	1	95,000	6109 80 6	

PA polyamid

Hus utstyrt og ferdigkoblet med opphengskrok, gripekrok og 4 dekkplater.

Utstyrt som følger:

4 x enkle stikkontakter med jordingsplugg 16 A/250 V med økt berøringsbeskyttelse, forhåndskoblet for to vekselstrømkretser, tilkobling via 2 x klemmer 3-polet, med skillevegg mellom strømkretsene.

Type	Farge	Forp.	Vekt	Art.-nr.	Art.-nr.
		Stykk	kg/100 stk.		EL-no
VH-4 3SF1C16	grafittsvart	1	115,700	6109 80 8	

PA polyamid

Hus utstyrt og ferdigkoblet med opphengskrok, gripekrok og 4 dekkplater.

Utstyrt som følger:

3 x enkle stikkontakter med jordingsplugg 16 A/250 V med økt berøringsbeskyttelse, forhåndskoblet for en vekselstrømkrets, tilkobling via 1 x klemme 3-polet, 1 x CEE-stikkontakt 16 A/415 V, med skillevegg mellom strømkretsene.

VH-4 forsyningsenhet med trykklufttilkobling, IP20

Type	Farge	Forp.	Vekt	Art.-nr.	Art.-nr.
		Stykk	kg/100 stk.		EL-no
VH-4L LG	grafittsvart	1	343,800	6109 81 0	

PA polyamid

Tomt kabinett med 1 m rør 1/2" og tilkobling for trykkluftslange 13 x 3,5 mm og 2-veisfordeler 1/2". Med opphengskrok og gripekrok, for montering av 4 elektriske apparater, skillevegg medfølger. Uten dekkplater

Type	Farge	Forp.	Vekt	Art.-nr.	Art.-nr.
		Stykk	kg/100 stk.		EL-no
VH-4L 4SD	grafittsvart	1	428,600	6109 81 2	

PA polyamid

Hus utstyrt og ferdigkoblet med 1 m rør 1/2" og tilkobling for trykkluftslange 13 x 3,5 mm og toveisfordeler 1/2", med opphengskrok, gripekrok og 4 dekkplater.

Utstyrt som følger:

4 x enkle jordede stikkontakter 16 A/250 V med økt berøringsbeskyttelse, forhåndskoblet for to vekselstrømkretser, tilkobling via 2 x klemmer 3-polet, med skillevegg mellom strømkretsene.

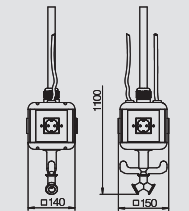
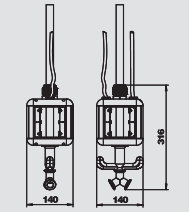
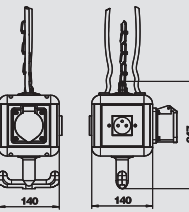
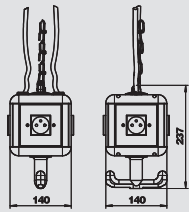
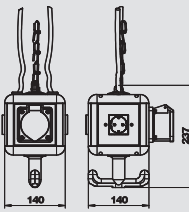
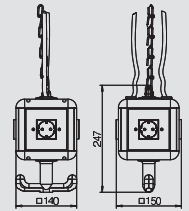
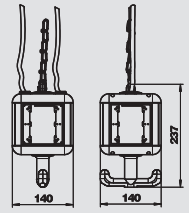

VH-4L forsyningsenhet med trykklufttilkobling, IP20

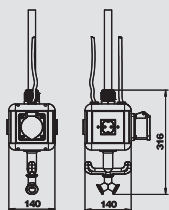

Type	Farge	Forp. Stykk	Vekt kg/100 stk.	Art.-nr.	Art.-nr. EL-no
VH-4L 3SD1C16	grafittsvart	1	440,000	6109 81 4	

PA polyamid

Hus utstyrt og ferdigkoblet, med 1 m rør 1/2" og tilkobling for trykkluftslange 13 x 3,5 mm og toveisfordeler 1/2", med opphengskrok, gripekrok og 4 dekkplater.

Utstyrt som følger:

3 x enkle jordede stikkontakter 16 A/250 V med økt berøringsbeskyttelse, forhåndskoblet for en vekselstrømkrets, tilkobling via 1 x klemme 3-polet, 1 x CEE-stikkontakt 16 A/415 V, med skillevegg mellom strømkretsene.

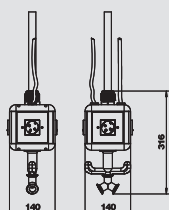

Type	Farge	Forp. Stykk	Vekt kg/100 stk.	Art.-nr.	Art.-nr. EL-no
VH-4L 4SF	grafittsvart	1	428,600	6109 81 6	

PA polyamid

Hus utstyrt og ferdigkoblet, med 1 m rør 1/2" og tilkobling for trykkluftslange 13 x 3,5 mm og toveisfordeler 1/2", med opphengskrok, gripekrok og 4 dekkplater.

Utstyrt som følger:

4 x enkle stikkontakter med jordingsplugg 16 A/250 V med økt berøringsbeskyttelse, forhåndskoblet for to vekselstrømkretser, tilkobling via 2 x klemmer 3-polet, med skillevegg mellom strømkretsene.

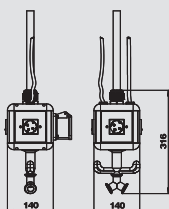

Type	Farge	Forp. Stykk	Vekt kg/100 stk.	Art.-nr.	Art.-nr. EL-no
VH-4L 3SF1C16	grafittsvart	1	440,000	6109 81 8	

PA polyamid

Hus utstyrt og ferdigkoblet, med 1 m rør 1/2" og tilkobling for trykkluftslange 13 x 3,5 mm og toveisfordeler 1/2", med opphengskrok, gripekrok og 4 dekkplater.

Utstyrt som følger:

3 x enkle jordede stikkontakter 16 A/250 V med økt berøringsbeskyttelse, forhåndskoblet for en vekselstrømkrets, tilkobling via 1 x klemme 3-polet, 1 x CEE-stikkontakt 16 A/415 V, med skillevegg mellom strømkretsene.



VH-8 forsyningsenhet, IP20

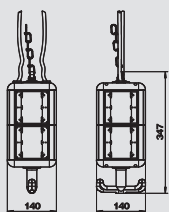

Type	Farge	Forp. Stykk	Vekt kg/100 stk.	Art.-nr.	Art.-nr. EL-no
VH-8 LG	grafittsvart	1	88,200	6109 82 1	

PA polyamid

Tomt kabinett med opphengskrok og gripekrok, for montering av 8 elektriske apparater, skillevegg medfølger. Uten dekkplater

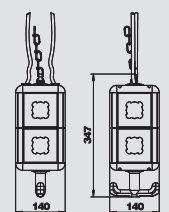

Type	Farge	Forp. Stykk	Vekt kg/100 stk.	Art.-nr.	Art.-nr. EL-no
VH-8 LG6P2	grafittsvart	1	123,400	6109 82 0	

PA polyamid

Tomt kabinett med opphengskrok og gripekrok, for montering av 8 elektriske apparater, skillevegg medfølger. Med 8 dekkplater for installasjonsenheter med UP-bæring eller bærebøyle.



VH-8L forsyningsenhet med trykklufttilkobling, IP20

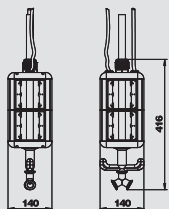

Type	Farge	Forp. Stykk	Vekt kg/100 stk.	Art.-nr.	Art.-nr. EL-no
VH-8L LG	grafittsvart	1	300,000	6109 82 5	

PA polyamid

Tomt kabinett med 1 m rør 1/2" og tilkobling for trykkluftslange 13 x 3,5 mm og 2-veisfordeler 1/2". Med opphengskrok og gripekrok, for montering av elektriske apparater, skillevegg medfølger. Uten dekkplater



Energiforsyningsenheter VH



Trekkefjær VH-4 / VH-8

Type	Forp.	Vekt	Art.-nr.	Art.-nr.
	Stykk	kg/100 stk.		EL-no
VH-F80	1	34,710	6109 83 1	

St stål

Trekkefjær for VH-4 og VH-8 med tysk krok.

Fmax = 80 N
L0 = 200 mm
Ln = 500 mm (ved Fmax.)
Materiale: Fjærstål ø 2,8 mm



Kjetting

Type	Betegnelse	Forp.	Vekt	Art.-nr.	Art.-nr.
		m	kg/100 m		EL-no
VH-K800	Metervare	1	20,000	6109 87 0	

St stål

Kjetting av stål, kobberbelagt og forniklet etter DIN 5686.
Maks. trekraft: 800 N.

Merk: Angi ønsker kjettinglengde ved bestilling.

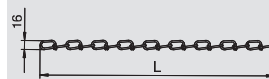

Skillevegg VH-4

Type	Farge	Forp.	Vekt	Art.-nr.	Art.-nr.
		Stykk	kg/100 stk.		EL-no
VH-4 TW	grafittsvart	1	2,350	6109 83 2	

PVC polyvinylklorid

Tilleggsskillevegg for gjensidig isolering av 3 ulike strømkretser og -typer. Utførelse for VH-4.

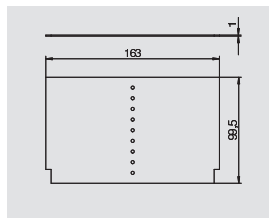

Skillevegg VH-8

Type	Farge	Forp.	Vekt	Art.-nr.	Art.-nr.
		Stykk	kg/100 stk.		EL-no
VH-8 TW	grafittsvart	1	4,890	6109 86 2	

PVC polyvinylklorid

Tilleggsskillevegg for gjensidig isolering av 3 ulike strømkretser og -typer. Utførelse for VH-8.

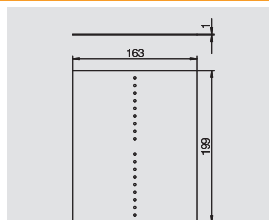

Dekkplate VH-4 / VH-8

Type	Farge	Forp.	Vekt	Art.-nr.	Art.-nr.
		Stykk	kg/100 stk.		EL-no
VH-P2	rapsgul	1	2,300	6109 83 4	

PA polyamid

Dekkplate med Ø 45 mm åpning for montering av en installasjonsenhet med UP-bæring eller -bærebøyle.

Type	Farge	Forp.	Vekt	Art.-nr.	Art.-nr.
		Stykk	kg/100 stk.		EL-no
VH-P4	rapsgul	1	2,030	6109 84 0	

PA polyamid

Dekkplate for montering av en enkel stikkontakt Modul 45.

Type	Farge	Forp.	Vekt	Art.-nr.	Art.-nr.
		Stykk	kg/100 stk.		EL-no
VH-P5	rapsgul	1	1,830	6109 83 6	

PA polyamid

Dekkplate for montering av en dobbel stikkontakt Modul 45.

Type	Farge	Forp.	Vekt	Art.-nr.	Art.-nr.
		Stykk	kg/100 stk.		EL-no
VH-P7	rapsgul	1	1,890	6109 83 9	

PA polyamid

Dekkplate med åpning for montering av en stikkontakt med 38 x 38 mm festesystem.

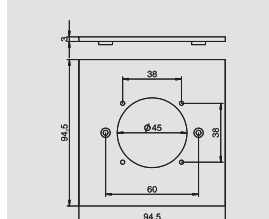
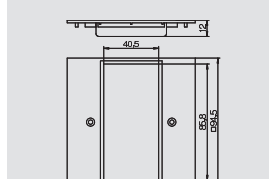
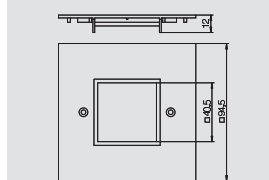
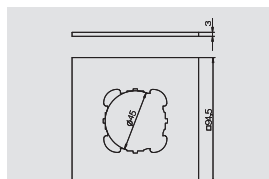

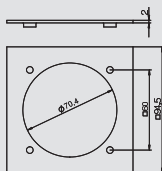

Dekkplate VH-4 / VH-8

Type	Farge	Forp. Stykk	Vekt kg/100 stk.	Art.-nr.	Art.-nr. EL-no
VH-P3	rapsgul	1	1,870	6109 83 8	

PA polyamid

Dekkplate med en Ø 70 mm åpning for montering av en CEE-stikkontakt 16/32 A med 60 mm festespor, inklusive 4 festeskruer.

Maksimal bestykning:
2 CEE-stikkontakter 16/32 A i en VH-4 forsyningsenhet
4 CEE-stikkontakter 16/32 A i en VH-8 forsyningsenhet

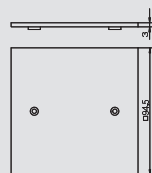

Type	Farge	Forp. Stykk	Vekt kg/100 stk.	Art.-nr.	Art.-nr. EL-no
VH-P1	rapsgul	1	3,000	6109 84 2	

PA polyamid

Dekkplate som blinddeksel

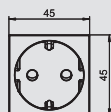
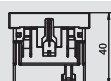

Jordet stikkontakt 0°

Type	Farge	Forp. Stykk	Vekt kg/100 stk.	Art.-nr.	Art.-nr. EL-no
SKS-D0 RW1	ren hvit	20	3,800	6117 00 1	EL 1567549

PC polykarbonat

Jordet stikkontakt Enkel 0°, med økt berøringsbeskyttelse, med stikklemmer, 2-polet, 16 A, 250 V~, med koblingsklemmer etter IEC 60884-1.

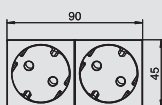

Jordet stikkontakt 33°

Type	Farge	Forp. Stykk	Vekt kg/100 stk.	Art.-nr.	Art.-nr. EL-no
SKS-D3 RW2	ren hvit	10	7,500	6117 05 2	EL 1567553

PC polykarbonat

Jordet stikkontakt Dobbel 33°, med økt berøringsbeskyttelse, med stikklemmer, 2-polet, 16 A, 250 V~, med koblingsklemmer etter IEC 60884-1.

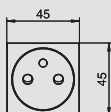
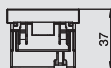

Stikkontakt med jordingsplugg 0°

Type	Farge	Forp. Stykk	Vekt kg/100 stk.	Art.-nr.	Art.-nr. EL-no
SKS-F0 RW1	ren hvit	20	3,800	6117 10 2	

PC polykarbonat

Stikkontakt med jordingsplugg Enkel 0°, med økt berøringsbeskyttelse, med stikklemmer, 2-polet, 16 A, 250 V~, med koblingsklemmer etter IEC 60884-1.

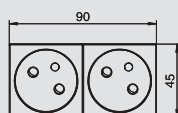

Stikkontakt med jordingsplugg 33°

Type	Farge	Forp. Stykk	Vekt kg/100 stk.	Art.-nr.	Art.-nr. EL-no
SKS-F3 RW2	ren hvit	10	7,500	6117 15 1	

PC polykarbonat

Stikkontakt med jordingsplugg Dobbel 33°, med økt berøringsbeskyttelse, med stikklemmer, 2-polet, 16 A, 250 V~, med koblingsklemmer etter IEC 60884-1.

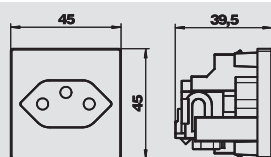

Type	Farge	Forp. Stykk	Vekt kg/100 stk.	Art.-nr.	Art.-nr. EL-no
SKS-CH0 RW1	ren hvit	1	3,400	6117 20 0	

PC polykarbonat

Stikkontakt enkel 0° i.h.t. sveitsisk standard (SEV), med stikklemmer, 2-polet, 10 A, 250 V~, type 13, med koblingsklemmer etter IEC 60884-1.



Energiforsyningsenheter VH



Stikkontakt dansk standard 0°

Type	Farge	Forp. Stykk	Vekt kg/100 stk.	Art.-nr.	Art.-nr. EL-no
SKS-DK0 RW1	ren hvit	20	3,050	6117 20 2	

PC polykarbonat

Stikkontakt enkel 0° i.h.t. dansk standard, med økt berøringsbeskyttelse, med skruklemmer, 2-polet, 16 A 250 V~, med koblingsklemmer etter IEC 60884-1.

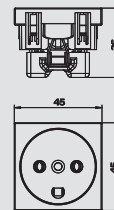

CEE plugganordning

Type	Forp. Stykk	Vekt kg/100 stk.	Art.-nr.	Art.-nr. EL-no
CEE-16A	1	19,100	6109 87 4	

CEE-stikkontakt med 60 mm festespor 3-polet+N+PE, 400 V, 16 A, 6 h.

Type	Forp. Stykk	Vekt kg/100 stk.	Art.-nr.	Art.-nr. EL-no
CEE-32A	1	20,400	6109 87 6	

CEE-stikkontakt med 60 mm festespor 3-polet+N+PE, 400 V, 32 A, 6 h.

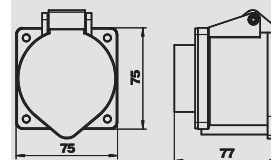
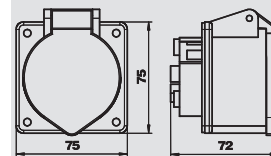

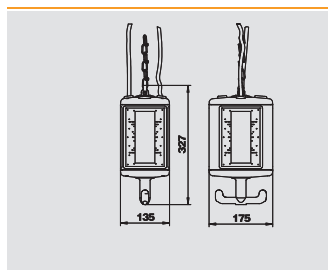

VHF-8 forsyningsenhet, IP44

Type	Farge	Forp. Stykk	Vekt kg/100 stk.	Art.-nr.	Art.-nr. EL-no
VHF-8 LG	grafittsvart	1	105,000	6109 82 2	

PA polyamid

Tomt kabinett med opphengskrok og gripekrok, for montering av elektriske apparater, skillevegg medfølger. Uten dekkplater For energiforsyning til arbeidsplasser i våte områder. Beskyttelsesklasse: IP 44.

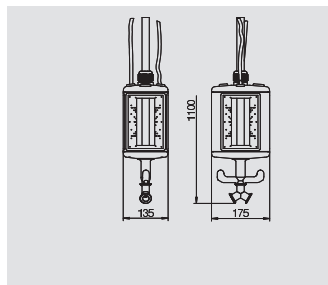

VHF-8L forsyningsenhet, IP44 med trykklufttilkobling

Type	Farge	Forp. Stykk	Vekt kg/100 stk.	Art.-nr.	Art.-nr. EL-no
VHF-8L LG	grafittsvart	1	400,000	6109 82 7	

PA polyamid

Tomt kabinett med 1 m rør 1/2" og tilkobling for trykkluftslange 13 x 3,5 mm og 2-veisfordeler 1/2". Med opphengskrok og gripekrok, for montering av elektriske apparater, skillevegg medfølger. Uten dekkplater For energiforsyning til arbeidsplasser i våte områder. Beskyttelsesklasse: IP 44.

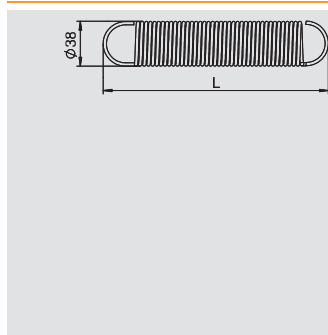

Trekkfjær VHF-8

Type	Forp. Stykk	Vekt kg/100 stk.	Art.-nr.	Art.-nr. EL-no
VHF-F100	1	34,710	6109 83 0	

St stål

Trekkfjær for VHF-8 med tysk krok.

Fmax = 100 N
L0 = 200 mm
Ln = 500 mm (ved Fmax.)
Materiale: Fjærstål ø 3,2 mm

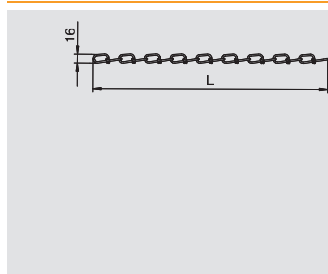

Kjetting

Type	Betegnelse	Forp. m	Vekt kg/100 m	Art.-nr.	Art.-nr. EL-no
VH-K800	Metervare	1	20,000	6109 87 0	

St stål

Kjetting av stål, kobberbelagt og forniklet etter DIN 5686. Maks. trekraft: 800 N.

Merk: Angi ønsker kjettinglengde ved bestilling.

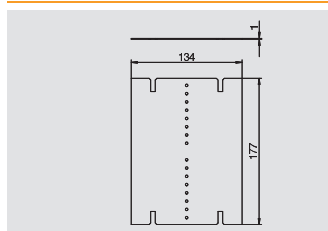

Skillevegg VHF-8 uten trykklufttilkobling

Type	Farge	Forp. Stykk	Vekt kg/100 stk.	Art.-nr.	Art.-nr. EL-no
VHF-TW	grafittsvart	1	3,520	6109 86 0	

PVC polyvinylklorid

Tilleggsskillevegg for gjensidig isolering av 3 ulike strømkretser og -typer.

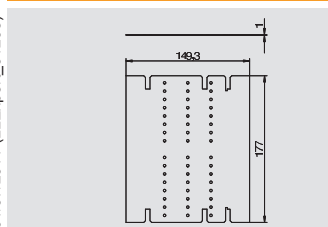

Skillevegg VHF-8 med trykklufttilkobling

Type	Farge	Forp. Stykk	Vekt kg/100 stk.	Art.-nr.	Art.-nr. EL-no
VHF-TW L	grafittsvart	1	3,900	6109 86 1	

PVC polyvinylklorid

Tilleggsskillevegg for gjensidig isolering av 3 ulike strømkretser og -typer.

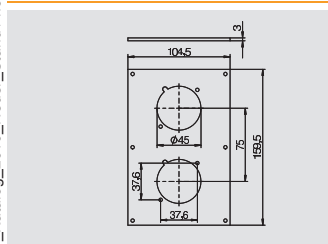

Dekkplate VHF-8

Type	Farge	Forp. Stykk	Vekt kg/100 stk.	Art.-nr.	Art.-nr. EL-no
VHF-P10	rapsgul	1	6,380	6109 86 3	

PVC polyvinylklorid

Dekkplate med to Ø 45 mm åpninger for montering av 2 jordede stikkontakter med bokslokk (type S901F).



Energiforsyningsenheter VHF



Dekkplate VHF-8

Type	Farge	Forp. Stykk	Vekt kg/100 stk.	Art.-nr.	Art.-nr. EL-no
VHF-P9	rapsgul	1	6,350	6109 86 6	

PVC polyvinylklorid

Dekkplate med en Ø 45 mm åpning for montering av 1 x jordet stikkontakt med bokslokk (type S901F).

Type	Farge	Forp. Stykk	Vekt kg/100 stk.	Art.-nr.	Art.-nr. EL-no
VHF-P11	rapsgul	1	6,230	6109 86 4	

PVC polyvinylklorid

Dekkplate med en Ø 45 mm åpning for montering av en jordet stikkontakt med bokslokk (type S901F) og en Ø 70 mm-åpning for montering av en CEE-stikkontakt 16/32 A med 60 mm festespor.

Type	Farge	Forp. Stykk	Vekt kg/100 stk.	Art.-nr.	Art.-nr. EL-no
VHF-P3	rapsgul	1	7,000	6109 86 5	

PVC polyvinylklorid

Dekkplate med en Ø 70 mm åpning for montering av 1 x CEE-stikkontakt 16/32 A med 60 mm festespor.

Type	Farge	Forp. Stykk	Vekt kg/100 stk.	Art.-nr.	Art.-nr. EL-no
VHF-P7	rapsgul	1	6,600	6109 87 8	

PVC polyvinylklorid

Dekkplate med åpning for montering av en stikkontakt med 38 x 38 mm festesystem.

Type	Farge	Forp. Stykk	Vekt kg/100 stk.	Art.-nr.	Art.-nr. EL-no
VHF-P8	rapsgul	1	5,900	6109 87 9	

PVC polyvinylklorid

Dekkplate med åpning for montering av 2 stikkontakter med 38 x 38 mm festesystem.

Type	Farge	Forp. Stykk	Vekt kg/100 stk.	Art.-nr.	Art.-nr. EL-no
VHF-P6	rapsgul	1	5,350	6109 86 7	

PVC polyvinylklorid

Dekkplate med utsnitt for montering av deksel over beskyttelsesenheter (type VHF-AE4TE). Maksimal bestykning tilsvarer 4 TE.

Type	Farge	Forp. Stykk	Vekt kg/100 stk.	Art.-nr.	Art.-nr. EL-no
VHF-P1	rapsgul	1	7,000	6109 86 8	

PVC polyvinylklorid

Dekkplate som blinddeksel

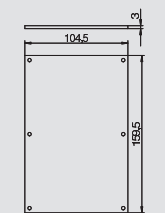
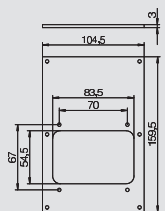
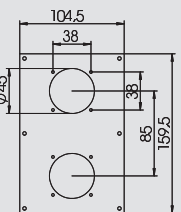
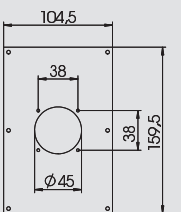
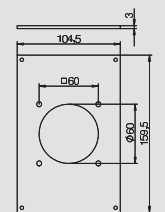
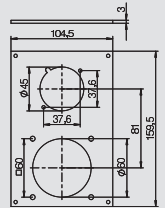
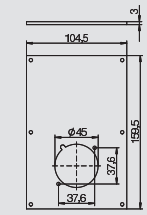

Beskyttelsesenhetsmontasje VHF-8, deksel og brakettbøyle

Type	Forp. Stykk	Vekt kg/100 stk.	Art.-nr.	Art.-nr. EL-no
VHF-AE4TE	1	12,800	6109 85 0	

Deksel og brakettbøyle for montering av beskyttelsesenheter som sikkerhetsautomater eller jordfeil-vernebrytere opptil 4 TE.

Merk: Brukes kun i kombinasjon med bærerne VHF-T1 eller VHF-T2.

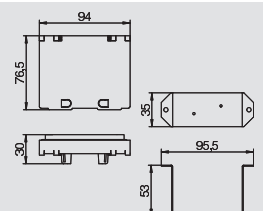

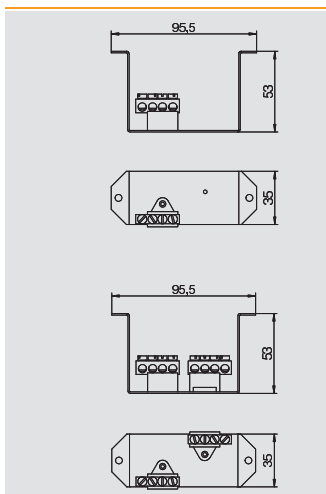

Beskyttelsesenhetsmontasje VHF-8, brakett

Type	Forp. Stykk	Vekt kg/100 stk.	Art-nr.	Art-nr. EL-no
VHF-T1	1	6,730	6109 85 2	

St stål

Brakett med PE-klemlist for montering av jordfeilbryter, består av:
- Grunnelement med kapselskinne 35 mm og PE-klemlist 4 x 10 mm²

-Festemateriell

Type	Forp. Stykk	Vekt kg/100 stk.	Art-nr.	Art-nr. EL-no
VHF-T2	1	8,380	6109 85 4	

St stål

Brakett med N- og PE-klemlist for montering av sikringsautomater, består av:
- Grunnelement med kapselskinne 35 mm, N-klemlist 4 x 10 mm² og PE-klemlist 4 x 10 mm²
-Festemateriell

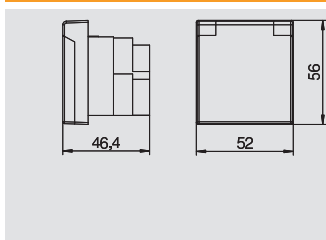

Jordet stikkontakt 45° med bokslokk, IP44

Type	Farge	Forp. Stykk	Vekt kg/100 stk.	Art-nr.	Art-nr. EL-no
S901F	grafittsvart	1	7,500	6109 87 2	

Jordet stikkontakt enkel 45° med bokslokk, klemmes fast i monteringsåpningen på dekkplaten.
Beskyttelsesklasse: IP 44.

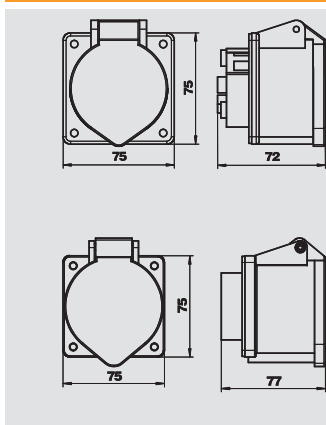

CEE plugganordning

Type	Forp. Stykk	Vekt kg/100 stk.	Art-nr.	Art-nr. EL-no
CEE-16A	1	19,100	6109 87 4	

CEE-stikkontakt med 60 mm festespor 3-polet+N+PE, 400 V, 16 A, 6 h.



Type	Forp. Stykk	Vekt kg/100 stk.	Art-nr.	Art-nr. EL-no
CEE-32A	1	20,400	6109 87 6	

CEE-stikkontakt med 60 mm festespor 3-polet+N+PE, 400 V, 32 A, 6 h.





Fortegnelser

	Alfabetisk innholdsfortegnelse	116
	Numerisk fortegnelse	118
	Typefortegnelse	120



A

Adapter for 90° dreid bryterinstallasjon, 66
Antennekontakt 1/1 modulbredde, 70
Antennekontakt SAT 1/2 modulbredde, 69

B

Bæreplate for installasjonsboks Modul 45, dobbel, 85
Bæreplate for installasjonsboks Modul 45, enkel, 84
Bæreplate for installasjonsboks Modul 45, trippel, 86
Bæreplate kabeluttak, 108
Bæreplate Modul 45, 108
Bæreplate Modul 45 med festeklo, 83
Bæreplate Modul 45 uten festeklo, 83
Beskyttelsesenhetsmontasje VHF-8, brakett, 105
Beskyttelsesenhetsmontasje VHF-8, deksel og, 104
brakettbøyle
Blindlokk 1/1 modulbredde, 71
Blindlokk 1/2 modulbredde, 71
Blindplate, 108
Borrelås for festing av Deskboks, 92

C

CEE plugganordning, 102, 105
CP-pluggledning, utførelse plugg - port, 76

D

Datateknikkholder 1/1 modulbredde, 75
Datateknikkholder 1/2 modulbredde, 74
Datateknikkholder type A, 1/1 modulbredde, 77
Datateknikkholder type B, 1/1 modulbredde, 77-78
Datateknikkholder type EP, 1/1 modulbredde, 78
Datateknikkholder type F, 1/1 modulbredde, 78
Datateknikkholder type PA, 1/1 modulbredde, 78-79
Datatilkoblingsmodul med bæreplate, kat. 5e, 74
Datatilkoblingsmodul med bæreplate, kat. 5e skjermet, 74
Datatilkoblingsmodul med bæreplate, kat. 6, 74
Datatilkoblingsmodul med bæreplate, kat. 6 skjermet for, 74
10GbE
Dekkplate VH-4 / VH-8, 100-101
Dekkplate VHF-8, 103-104
Dekkramme for installasjonsboks Modul 45, dobbel, 85
Dekkramme for installasjonsboks Modul 45, enkel, 84
Dekkramme for installasjonsboks Modul 45, trippel, 86
Dekkramme Modul 45, 2 x enkel, 83
Dekkramme Modul 45, 3 x enkel, 83
Dekkramme Modul 45, enkel, 83
Deskboks til 4 Modul 45-enheter, 92
Deskboks til 8 Modul 45-enheter, 92

E

Energifordelere med fasttilkobling, 109
Energifordelere med pluggkobling, 109

F

Festebøyle for Flexkanal, 92
Flexkanal, 92
Forbindelsesadapter, 61
Fordelerblokk 3-polet, 1E/3A, 110
Fordelerblokk 3-polet, 1E/5A, 111
Fordelerblokk 3-polet, T-form, 111

G

Glimlampeelement, 89
Gulvgjennomføring firkantet for Flexkanal, 93
Gulvgjennomføring firkantet med lamell for Flexkanal, 93
Gulvgjennomføring med T-fordeler for Flexkanal, 93
Gulvgjennomføring rund for Flexkanal, 93
Gulvskinne for Flexkanal, 93

H

Hengslet støvdeksel, 75
Holder med strekkavlastning for Flexkanal, 92
Hulvegg dobbel installasjonsboks, 82
Hulvegg-installasjonsboks, 82
Hulvegg-installasjonsboks trippel Modul 45, dobbel, 85
Hulvegg-installasjonsboks trippel Modul 45, enkel, 84
Hulvegg-installasjonsboks trippel Modul 45, trippel, 86
Hunkontakt 5-polet skrutilkobling, 111
Hunnkontakt 3-polet fjærkrafttilkobling, 110
Hunnkontakt 3-polet skrutilkobling, 110

I

Innfelt installasjons-/sammenkoblingsboks, 82
Innfelt installasjonsboks, 82
Innfelt Installasjonsboks Modul 45, dobbel, 85
Innfelt Installasjonsboks Modul 45, enkel, 84
Innfelt Installasjonsboks Modul 45, trippel, 86
Innstikkbeskyttelse for RJ45, 76
Installasjons-/forbinderboks for hulvegg, 82

J

Jordet stikkontakt 0°, 52, 101
Jordet stikkontakt 33°, 52, 60, 101
Jordet stikkontakt 45° med bokslokk, IP44, 105

K

Kabeluttak 1/1 modulbredde, 70
Kjetting, 100, 103
Klebebånd til Flexkanal, 93
Koderingspinne, 55
Kronevender 1/1 modulbredde, 66

L

LED-element, 66

M

Mekanisk og visuell innstikkbeskyttelse, 75
Mellomvender 1/1 modulbredde, 66
Modalnet - Installasjon i hulvegg, dobbel, 87
Modalnet - Installasjon i hulvegg, femdobbel, 88
Modalnet - Installasjon i hulvegg, firedobbel, 87-88
Modalnet - Installasjon i hulvegg, sekسدobbel, 88
Modalnet - Installasjon i hulvegg, trippel, 87
Modalnet-Beskyttelsesenhetsmontasje, 88
Modalnet-boks, basiskonfigurasjon, 87
Modalnet-boks, utvidelsesmodul, 87
Modalnet-dekkramme Modul 45, 2x enkel, 88
Modalnet-dekkramme Modul 45, dobbel, 88
Modul for overspenningsvern ÜSM-A, 56, 61
Monteringsvinkel for Flexkanal i GES apparatinnsetser, 94
Monteringsvinkel for Flexkanal i GESRM2, 94
apparatinnsetser

N

Nøkkel for tilkoblings- og forbindelsesbeskyttelse, 76

O

Optisk kobling med bæreplate, 74
Overspenningsvern 1/2 modulbredde, akustisk varsling, 69
Overspenningsvern 1/2 modulbredde, optisk varsling, 69
Overspenningsvern-modul 1/2 modulbredde, akustisk, 69
varsling

P

Patchkabel, utførelse plugg - plugg, 76
Potensialutjevningboks 1/1 modulbredde, 70

R

Reduksjonsramme RJ45 til RJ11/RJ12, 74

R

Rekkeklemme, 108
 Reléinnsats 1/1 modulbredde, 67

S

Safe Clip, 75
 Signaldeksel, 82
 Signaldeksel for installasjonsboks Modul 45, dobbel, 85
 Signaldeksel for installasjonsboks Modul 45, enkel, 84
 Signaldeksel for installasjonsboks Modul 45, trippel, 86
 Sjalusbryter 1/1 modulbredde, 66
 Sjalusiføler 1/1 modulbredde, 66
 Skillebryter 1/1 modulbredde, 65
 Skillebryter 1/2 modulbredde, 64
 Skillevegg VH-4, 100
 Skillevegg VH-8, 100
 Skillevegg VHF-8 med trykklufttilkobling, 103
 Skillevegg VHF-8 uten trykklufttilkobling, 103
 Skjøteledning 3-polet, halogenfri, tverrsnitt 2,5 mm², 113
 Skjøteledning 3-polet, tverrsnitt 1,5 mm², 112
 Skjøteledning 3-polet, tverrsnitt 2,5 mm², 112-113
 Stikkontakt dansk standard 0°, 55, 102
 Stikkontakt med jordingsplugg 0°, 53, 101
 Stikkontakt med jordingsplugg 0° – kodet utførelse, 54
 Stikkontakt med jordingsplugg 33°, 53, 60, 101
 Stikkontakt med jordingsplugg 33° – kodet utførelse, 54-55
 Stikkontakt sveitsisk standard 0°, 55, 101
 Støpsel 3-polet, fjærkrafttilkobling, 110
 Støpsel 3-polet, skrutilkobling, 110
 Støpsel 5-polet, skrutilkobling, 111
 Strekkavlastning, 55, 61

T

Telefonuttak 1/1 modulbredde, 70
 T-fordeler for Flexkanal, 93
 Tilkoblings- og forbindelsesbeskyttelse, 75
 Tilkoblingsadapter rett, hunkontakt, 60
 Tilkoblingsadapter rett, støpsel, 60
 Tilkoblingsadapter U-formet, støpsel, 61
 Tomt kabinet, 108
 Touchdimmer 1/2 modulbredde, 67
 Trekkfjær VH-4 / VH-8, 100
 Trekkfjær VHF-8, 103

U

Utenpåliggende bevegelsesvarsler 180°, 67
 Utenpåliggende romtermostat, 68
 Utenpåliggende sjalusiur, 68
 Utenpåliggende tidskoblingsur, 68

V

Vendebryter 1/1 modulbredde, 65
 Vendebryter 1/2 modulbredde, 65
 Vendetast 1/1 modulbredde, 64
 Vendetast 1/2 modulbredde, 64
 VH-4 forsyningsenhet med trykklufttilkobling, IP20, 98-99
 VH-4 forsyningsenhet, IP20, 98
 VH-8 forsyningsenhet med trykklufttilkobling, IP20, 99
 VH-8 forsyningsenhet, IP20, 99
 VHF-8 forsyningsenhet, IP44, 103
 VHF-8 forsyningsenhet, IP44 med trykklufttilkobling, 103

Numerisk fortegnelse

Oppbygging av EAN-nummeret: Landmerking 40

Produsent-merking 1219 (for artikkelnr. som begynner med 0: 1010) Individuell EAN-C 5647589

EAN-C.	Art.nr.	Pris	Side	EAN-C.	Art.nr.	Pris	Side	EAN-C.	Art.nr.	Pris	Side	EAN-C.	Art.nr.	Pris	Side
		€/100 stk.				€/st.				€/st.				€/st.	
5000204	2003 01 5		82	5122753	6108 12 8		112	5125204	6109 82 2		103	5700913	6117 05 9		52
5002314	2003 01 9		82	5122760	6108 12 9		112	5125211	6109 82 5		99				
5029298	2003 31 7		82	5122807	6108 13 0		112	5125228	6109 82 7		103	6213191	6117 06 0		52
5032779	2003 41 4		82	5122814	6108 13 1		112	5125259	6109 83 0		103	6459797	6117 06 3		52
5032830	2003 42 2		82	5122821	6108 13 2		112	5287407	6109 83 1		100	6459858	6117 06 5		52
5032953	2003 44 2		82	5122869	6108 13 3		112	5125266	6109 83 2		100	6459971	6117 06 7		52
				5122876	6108 13 4		112	5125273	6109 83 4		100	6460038	6117 06 9		52
				5122883	6108 13 5		112	5125280	6109 83 6		100				
				5122920	6108 13 6		112	5125310	6109 83 8		101	5700920	6117 07 0		52
5080886	5092 45 1	€/st.	56	5122937	6108 13 7		112	5428459	6109 83 9		100				
				5122944	6108 13 8		112	5125327	6109 84 0		100	6213436	6117 07 1		52
				5122982	6108 13 9		112	5125334	6109 84 2		101				
5364139	6106 67 1		54	5123064	6108 15 0		112	5125341	6109 85 0		104	5437925	6117 07 4		60
5364146	6106 67 3		54	5123101	6108 15 1		112	5125372	6109 85 2		105	5437932	6117 07 6		60
5364177	6106 67 5		54	5123118	6108 15 2		112	5125389	6109 85 4		105	5437949	6117 07 8		60
5364184	6106 67 7		54	5123125	6108 15 3		112	5125396	6109 86 0		103	5437970	6117 08 0		60
5364191	6106 67 9		54	5123163	6108 15 4		112	5125402	6109 86 1		103	5700937	6117 08 1		60
5364207	6106 68 1		54	5123170	6108 15 5		112	5125440	6109 86 2		100	5437987	6117 08 2		60
5364238	6106 68 3		54	5123187	6108 15 6		112	5125457	6109 86 3		103				
5364245	6106 68 5		54	5123224	6108 15 7		112	5125464	6109 86 4		104	6460090	6117 10 2		53
5364252	6106 68 7		54	5123231	6108 15 8		112	5125501	6109 86 5		104	6460151	6117 10 4		53
5364269	6106 68 9		54	5123248	6108 15 9		112	5125518	6109 86 6		104	6460212	6117 10 6		53
5364306	6106 69 1		54	5123286	6108 16 0		112	5125525	6109 86 7		104	6460274	6117 10 8		53
5364313	6106 69 3		54	5123293	6108 16 1		112	5125532	6109 86 8		104				
5364320	6106 69 5		54	5123309	6108 16 2		112			€/m		5700944	6117 10 9		53
5364368	6106 69 7		54	5123347	6108 16 3		112	5125549	6109 87 0		100				
5364375	6106 69 9		54	5123354	6108 16 4		112			€/st.		6213498	6117 11 0		53
5364382	6106 70 1		54	5123422	6108 17 5		113	5125556	6109 87 2		105	6460335	6117 11 1		53
5364412	6106 70 3		54	5123453	6108 17 6		113	5125594	6109 87 4		102	6460458	6117 11 3		53
5364429	6106 70 5		54	5123460	6108 17 7		113	5125600	6109 87 6		102	6188956	6117 11 5		53
5364436	6106 70 7		54	5123477	6108 17 8		113	5477440	6109 87 8		104	6189014	6117 11 7		53
5364443	6106 70 9		54	5123484	6108 17 9		113	5477457	6109 87 9		104				
5364474	6106 71 1		54	5123514	6108 18 0		113	5125730	6109 90 0		87	5433552	6117 11 8		53
5364481	6106 71 3		54	5123521	6108 18 1		113	5125747	6109 90 5		87				
5364498	6106 71 5		54	5123538	6108 18 2		113	5670360	6109 90 9		87	6213559	6117 11 9		53
5364504	6106 71 7		54	5123545	6108 18 3		113	5670384	6109 92 4		88	6189076	6117 12 3		53
5364535	6106 71 9		54	5123552	6108 18 4		113	5670414	6109 92 7		88	6189311	6117 12 5		53
5364542	6106 72 1		55	5123569	6108 18 5		113	5125815	6109 93 2		88	6189373	6117 12 7		53
5364559	6106 72 3		55	5123576	6108 18 6		113	5125822	6109 93 4		87	6189618	6117 12 9		53
5364566	6106 72 5		55	5123590	6108 18 7		113	5125860	6109 93 6		87				
5364597	6106 72 7		55	5123606	6108 18 8		113	5125877	6109 93 8		88	5433569	6117 13 0		53
5364603	6106 72 9		55	5123613	6108 18 9		113	5125884	6109 94 0		88				
5364610	6106 73 5		55	5124368	6108 45 0		113	5125921	6109 94 2		88	6213795	6117 13 1		53
				5124375	6108 45 1		113	5125938	6109 95 0		87	6189793	6117 14 0		53
5122265	6108 00 0		109	5124382	6108 45 2		113	5125945	6109 95 2		87	6189854	6117 14 2		53
5122272	6108 00 5		109	5124429	6108 45 3		113	5125983	6109 95 4		87	6287291	6117 14 4		53
5122289	6108 01 0		109	5124436	6108 45 4		113	5125990	6109 95 6		88	6287536	6117 14 6		53
5522997	6108 01 2		109	5124443	6108 45 5		113	5126003	6109 95 8		88				
5523000	6108 01 4		109	5124481	6108 45 6		113					5700968	6117 14 7		53
5523017	6108 01 6		109	5124498	6108 45 7		113								
5577942	6108 03 7		108	5124504	6108 45 8		113	6458295	6117 00 1		52	6213856	6117 14 8		53
5577959	6108 03 9		108	5124542	6108 45 9		113	6458356	6117 00 3		52	6460632	6117 15 1		53
5577966	6108 04 0		108	5124559	6108 46 0		113	6458530	6117 00 5		52	6538690	6117 15 3		53
5577973	6108 04 2		108	5124566	6108 46 1		113	6458592	6117 00 7		52	6637218	6117 15 5		53
5577980	6108 04 3		108	5124603	6108 46 2		113					6461059	6117 15 7		53
5273530	6108 05 0		110	5124610	6108 46 3		113	5700883	6117 00 8		52				
5273547	6108 05 1		110	5124627	6108 46 4		113					5700975	6117 15 8		53
5273585	6108 05 2		110	5124733	6108 47 5		113	6212774	6117 00 9		52				
5273592	6108 05 3		110	5124740	6108 47 6		113	6518531	6117 01 2		52	6213917	6117 15 9		53
5273608	6108 05 4		110	5124788	6108 47 7		113	6458653	6117 01 4		52	6461110	6117 16 2		53
5273646	6108 05 5		110	5124795	6108 47 8		113	6458837	6117 01 6		52	6461233	6117 16 4		53
5273653	6108 05 6		110	5124801	6108 47 9		113	6471072	6117 01 8		52	6461356	6117 16 6		53
5273660	6108 05 7		110	5124832	6108 48 0		113					6461530	6117 16 8		53
5273707	6108 07 0		111	5124849	6108 48 1		113	5648956	6117 01 9		52				
5273714	6108 07 2		111	5124856	6108 48 2		113					5700982	6117 16 9		53
5273721	6108 08 0		110	5124863	6108 48 3		113	6212835	6117 02 0		52				
5273769	6108 08 2		111	5124894	6108 48 4		113	6458899	6117 02 3		52	6213979	6117 17 0		53
5273776	6108 08 4		111	5124900	6108 48 5		113	6645077	6117 02 5		52				
5122326	6108 10 0		112	5124917	6108 48 6		113	6458950	6117 02 7		52	5438069	6117 19 0		60
5122333	6108 10 1		112	5124924	6108 48 7		113	6597376	6117 02 9		52	5483540	6117 19 1		60
5122340	6108 10 2		112	5124955	6108 48 8		113					5438090	6117 19 2		60
5122388	6108 10 3		112	5124962	6108 48 9		113	5700890	6117 03 0		52	5483571	6117 19 3		60
5122395	6108 10 4		112									5670933	6117 19 6		61
5122401	6108 10 5		112	512											

EAN-C.	Art.nr.	Pris	Side	EAN-C.	Art.nr.	Pris	Side	EAN-C.	Art.nr.	Pris	Side	EAN-C.	Art.nr.	Pris	Side
		€/st.				€/st.				€/st.				€/st.	
5006848	6117 31 5		75	5701033	6117 62 6		65	5008767	6117 95 7		75	5701392	6119 96 9		84
5006886	6117 31 6		75					5008804	6117 95 8		75	5406440	6119 97 0		84
				5275749	6117 62 7		65	5402466	6117 96 0		76	5406471	6119 97 2		85
5701200	6117 31 8		75	5275756	6117 62 8		65	5402473	6117 96 2		76	5701408	6119 97 3		85
								5402480	6117 96 4		76	5406488	6119 97 4		85
5006947	6117 31 9		75	5701040	6117 62 9		65	5402527	6117 96 6		76	5406495	6119 97 6		86
5006961	6117 32 0		75					5402534	6117 96 8		76	5701439	6119 97 7		86
6235155	6117 32 5		74	5275763	6117 63 0		65	5402541	6117 97 0		76	5406501	6119 97 8		86
6235216	6117 32 9		74	5275800	6117 63 1		65	5677819	6117 97 2		74	5438236	6119 98 2		83
6235278	6117 33 7		74					5677765	6117 98 0		89	5701446	6119 98 3		83
6235339	6117 34 1		74	5701057	6117 63 3		65	5677864	6117 98 5		70	5438243	6119 98 4		83
5443674	6117 35 2		68					5677871	6117 98 6		70	5438274	6119 98 6		83
5443681	6117 35 4		68	5275817	6117 63 4		65	5677888	6117 98 7		70	5701453	6119 98 7		83
5701217	6117 35 6		68	5285953	6117 63 6		65					5438281	6119 98 8		83
5443698	6117 35 8		68					5696896	6119 20 2		77	5523031	6119 99 0		83
5443742	6117 36 0		68	5405924	6117 63 7		66	5696902	6119 20 4		77	5523048	6119 99 1		83
5701224	6117 36 2		68	5405931	6117 63 8		66	5696940	6119 20 6		77	5701460	6119 99 2		83
5443759	6117 36 4		68	5701064	6117 63 9		66	5696957	6119 20 8		77	5523055	6119 99 4		83
5443766	6117 36 6		68					5696964	6119 21 0		77	5523062	6119 99 5		83
5701255	6117 36 8		68	5275824	6117 64 0		65	5696971	6119 21 2		77	5701491	6119 99 6		83
5443797	6117 37 0		67	5275862	6117 64 1		65	5696988	6119 21 4		77	5701507	6119 99 7		70
5443803	6117 37 2		67					5696995	6119 21 6		77	5406532	6119 99 8		70
5701262	6117 37 4		67	5701071	6117 64 2		65	5697008	6119 21 8		77	5406549	6119 99 9		70
5675112	6117 38 1		70	5701088	6117 64 3		65	5697015	6119 22 0		78				
5675129	6117 38 3		70					5697022	6119 22 2		78			€/m	
5675150	6117 38 5		70	5275879	6117 64 4		65	5697039	6119 22 4		78	6277339	6154 92 0		92
5675167	6117 38 7		70	5275886	6117 64 5		65	5697046	6119 22 6		78	6277575	6154 92 2		92
5675174	6117 38 9		70					5697053	6119 22 8		78	6277759	6154 92 4		92
5675181	6117 39 1		70	5701095	6117 64 6		65	5697060	6119 23 0		78	6277995	6154 93 0		92
5675211	6117 39 3		70					5697077	6119 23 2		78			€/st.	
5675228	6117 39 5		70	5275923	6117 64 7		65	5697084	6119 23 4		78	6278350	6154 96 1		92
5675235	6117 39 7		70	5275930	6117 64 8		65	5697121	6119 23 6		78	6278411	6154 96 5		93
								5697138	6119 23 8		77	6278473	6154 96 8		92
6117499	6117 40 6		71	5701101	6117 64 9		65	5697145	6119 24 0		77	6278534	6154 97 1		93
								5697183	6119 24 2		77	6278596	6154 97 5		93
5701279	6117 40 7		71	5275947	6117 65 0		65	5697190	6119 24 4		77	6278657	6154 98 0		93
				5275985	6117 65 1		65	5697206	6119 24 6		77	6278718	6154 98 3		93
6214037	6117 40 8		71					5697244	6119 24 8		77	5081036	6154 99 0		93
6117550	6117 41 4		71	5701132	6117 65 3		66	5697251	6119 25 0		78	5081043	6154 99 2		93
								5697268	6119 25 2		78	5081050	6154 99 4		93
5701286	6117 41 5		71	5275992	6117 65 4		66	5697305	6119 25 4		78				
				5276005	6117 65 5		66	5697381	6119 26 2		79	5469148	6258 14 1		66
								5697428	6119 26 4		79				
6215652	6117 41 6		71					5697435	6119 26 6		79				
6215713	6117 42 8		70	5701149	6117 65 6		66	5697442	6119 26 8		78	5437154	7407 86 0		94
6215959	6117 43 0		70	5405948	6117 65 7		66	5697480	6119 27 0		78	5437161	7407 86 2		94
6117611	6117 46 5		69	5405955	6117 65 8		66	5697497	6119 27 2		78	5437192	7407 86 4		94
5006220	6117 46 7		69	5443704	6117 66 2		67	5670865	6119 85 0		60				
6117673	6117 47 3		69	5443735	6117 66 5		67	5670872	6119 85 2		60				
5006213	6117 47 5		69	5701156	6117 66 8		64	5670889	6119 85 4		60				
				5701323	6117 66 9		64	5670896	6119 85 6		60				
5007203	6117 51 0		92					5670902	6119 85 8		60				
6237432	6117 51 1		92	5276043	6117 67 0		64	5670919	6119 86 0		60				
5007241	6117 51 2		92	5276050	6117 67 1		64	5670926	6119 86 8		60				
5007302	6117 51 4		92					5670957	6119 87 0		60				
5007326	6117 51 6		92	5701330	6117 67 2		64	5670964	6119 87 2		60				
5007364	6117 52 1		92	5623809	6117 67 3		64	5670971	6119 87 4		60				
6237739	6117 52 2		92	5623816	6117 67 4		64	5670988	6119 87 6		60				
5007425	6117 52 3		92					5670995	6119 87 8		60				
5007449	6117 52 5		92	5276067	6117 67 5		64	5671008	6119 88 0		60				
5007487	6117 52 7		92	5276104	6117 67 6		64	5671015	6119 88 2		60				
5007548	6117 53 8		92					5671022	6119 88 4		60				
5675242	6117 54 0		67	5701347	6117 67 7		64	5671039	6119 88 6		60				
5675273	6117 54 2		67	5405962	6117 67 8		64	5671046	6119 88 8		60				
5675280	6117 54 4		67	5405993	6117 67 9		64	5671084	6119 89 0		60				
5675297	6117 54 8		67	6237913	6117 70 8		75	5438229	6119 93 4		83				
5675303	6117 55 0		67	6239054	6117 72 4		75	5523024	6119 93 6		83				
5675341	6117 55 2		67	6239351	6117 72 6		75	5406075	6119 94 0		84				
5406204	6117 60 6		69	6239474	6117 72 8		76	5406082	6119 94 1		85				
5406235	6117 60 7		69	6239535	6117 73 2		75	5406112	6119 94 3		86				
5701316	6117 61 0		69	6239597	6117 73 6		75	5406266	6119 94 5		84				
5700999	6117 61 4		66	5007562	6117 73 7		75	5406297	6119 94 6		85				
5405887	6117 61 5		66	5007609	6117 73 8		74	5406303	6119 94 7		86				
5405894	6117 61 6		66	6237319	6117 74 0		76	5406310	6119 95 0		84				
5405900	6117 61 7		64	6239658	6117 74 5		76	5406327	6119 95 1		85				
5405917	6117 61 8		64					5406334	6119 95 2		86				
5701002	6117 61 9		64	5276234	6117 75 7		66	5406341	6119 95 5		84				
				5276241	6117 75 8		66	5406358	6119 95 6		85				
5275640	6117 62 0		64					5406365	6119 95 7		86				
5275688	6117 62 1		64	5081005	6117										

Typefortegnelse

Oppbygging av EAN-nummeret: Landmerking 40

Produsent-merking 1219 (for artikkelnr. som begynner med 0: 1010) Individuell EAN-C 5647589

Type	Mål/farge/div.	EAN-C.	Art.nr.	El. nr	Side	Type	Mål/farge/div.	EAN-C.	Art.nr.	El. nr	Side
AD-90G M45	/ Stk.	5469148	6258 14 1	EL 1403700	66	AS-NA2P SWGR1	sortgrå	5701101	6117 64 9		65
ADP-B AL0.5	alu-lakkert	6215652	6117 41 6	EL 1209932	71	BAL-FLK E	antrasitt	5081043	6154 99 2		93
ADP-B AL1	alu-lakkert	6214037	6117 40 8	EL 1209930	71	BAL-FLK R	antrasitt	5081036	6154 99 0	EL 1209966	93
ADP-B RW0.5	ren hvit	6117550	6117 41 4	EL 1209931	71	BAL-FLK TAZ	antrasitt/ PVC	6278596	6154 97 5		93
ADP-B RW1	ren hvit	6117499	6117 40 6	EL 1209929	71	BAL-L	antrasitt	5081050	6154 99 4		93
ADP-B SWGR0.5	sortgrå	5701286	6117 41 5		71	BE-GL B10R	oransje	5677765	6117 98 0		89
ADP-B SWGR1	sortgrå	5701279	6117 40 7		71	BE-LED B1GN	grønn	5276241	6117 75 8		66
ADR-UP80M0.5 AL	alu-lakkert	5438243	6119 98 4		83	BE-LED B1RO	red	5276234	6117 75 7		66
ADR-UP80M0.5 RW	ren hvit	5438236	6119 98 2		83	BM-A180 AL1	alu-lakkert	5443803	6117 37 2		67
ADR-UP80M0.5SWGR	sortgrå	5701446	6119 98 3		83	BM-A180 RW1	ren hvit	5443797	6117 37 0		67
ADR-UP80M1 AL	alu-lakkert	5438281	6119 98 8		83	BM-A180 SWGR1	sortgrå	5701262	6117 37 4		67
ADR-UP80M1 RW	ren hvit	5438274	6119 98 6		83	BTA-SKS S1 SW	svart	5438069	6117 19 0		60
ADR-UP80M1 SWGR	sortgrå	5701453	6119 98 7		83	BTA-SKS S1 W	hvit	5483540	6117 19 1		60
ADR-UP80M2 AL	alu-lakkert	5523048	6119 99 1		83	BT-F GST18i3p SW	svart	5273585	6108 05 2		110
ADR-UP80M2 RW	ren hvit	5523031	6119 99 0		83	BT-F GST18i3p W	hvit	5273592	6108 05 3		110
ADR-UP80M2 SWGR	sortgrå	5701460	6119 99 2		84	BT-S GST18i3p SW	svart	5273653	6108 05 6		110
ADR-UP80M3 AL	alu-lakkert	5523062	6119 99 5		84	BT-S GST18i3p W	hvit	5273660	6108 05 7		110
ADR-UP80M3 RW	ren hvit	5523055	6119 99 4		84	BT-S GST18i5p SW	svart	5273714	6108 07 2		111
ADR-UP80M3 SWGR	sortgrå	5701491	6119 99 6		84	CEE-16A		5125594	6109 87 4		102
ADR-UPM0.5 AL	alu-lakkert	5406389	6119 96 2		84	CEE-16A		5125594	6109 87 4		105
ADR-UPM0.5 RW	ren hvit	5406372	6119 96 0		84	CEE-32A		5125600	6109 87 6		102
ADR-UPM0.5 SWGR	sortgrå	5701378	6119 96 1		84	CEE-32A		5125600	6109 87 6		105
ADR-UPM1 AL	alu-lakkert	5406426	6119 96 6		85	CP45-BP	/ Stk.	5577973	6108 04 2		108
ADR-UPM1 RW	ren hvit	5406419	6119 96 4		85	CP45-KL	svart	5577980	6108 04 3		108
ADR-UPM1 SWGR	sortgrå	5701385	6119 96 5		86	CP45-LG 8A	/ Stk.	5577942	6108 03 7		108
ADR-UPM1.5 AL	alu-lakkert	5406440	6119 97 0		86	CP45-TP KE	/ Stk.	5577966	6108 04 0		108
ADR-UPM1.5 RW	ren hvit	5406433	6119 96 8		86	CP45-TP M	/ Stk.	5577959	6108 03 9		108
ADR-UPM1.5 SWGR	sortgrå	5701392	6119 96 9		69	CPK-C5SF UTP10	grå	5008569	6117 94 2		76
ADR-UPM2 AL	alu-lakkert	5406488	6119 97 4		69	CPK-C5SF UTP15	grå	5008620	6117 94 4		76
ADR-UPM2 RW	ren hvit	5406471	6119 97 2		69	CPK-C5SF UTP2	grå	5081005	6117 93 8		76
ADR-UPM2 SWGR	sortgrå	5701408	6119 97 3		70	CPK-C5SF UTP7.5	grå	5008521	6117 94 0		76
ADR-UPM3 AL	alu-lakkert	5406501	6119 97 8		70	CPK-C6S FTP10	grå	5008682	6117 95 0		76
ADR-UPM3 RW	ren hvit	5406495	6119 97 6		70	CPK-C6S FTP15	grå	5008743	6117 95 2		76
ADR-UPM3 SWGR	sortgrå	5701439	6119 97 7		70	CPK-C6S FTP2	grå	5081401	6117 94 6		76
ANT-1S AL0.5	alu-lakkert	5406235	6117 60 7		70	CPK-C6S FTP7.5	grå	5008644	6117 94 8		76
ANT-1S RW0.5	ren hvit	5406204	6117 60 6		70	CST-SKS	svart/ PC	5364610	6106 73 5		55
ANT-1S SWGR0.5	sortgrå	5701316	6117 61 0		70	DMG-1RM AL0.5	alu-lakkert	5006725	6117 29 3		74
ANT-2D AL1	alu-lakkert	5675181	6117 39 1		70	DMG-1RM RW0.5	ren hvit	6233410	6117 29 2	EL 1209927	74
ANT-2D RW1	ren hvit	5675167	6117 38 7		70	DMG-1RM SWGR0.5	sortgrå	5701163	6117 29 1		74
ANT-2D SWGR1	sortgrå	5675174	6117 38 9		64	DMG-2RM AL1	alu-lakkert	5006961	6117 32 0	EL 1215900	75
ANT-2E AL1	alu-lakkert	5675150	6117 38 5		64	DMG-2RM RW1	hvit	5006947	6117 31 9	EL 1215901	75
ANT-2E RW1	ren hvit	5675112	6117 38 1	EL 6502000	64	DMG-2RM SWGR1	sortgrå	5701200	6117 31 8		75
ANT-2E SWGR1	sortgrå	5675129	6117 38 3		65	DMS-2RM AL1	alu-lakkert/ PC	5006886	6117 31 6		75
ANT-3E AL1	alu-lakkert	5675235	6117 39 7		65	DMS-2RM RW1	ren hvit/ PC	5006848	6117 31 5	EL 1217146	75
ANT-3E RW1	ren hvit	5675211	6117 39 3	EL 6502001	65	DMS-2RM SWGR1	sortgrå/ PC	5701194	6117 31 4		75
ANT-3E SWGR1	sortgrå	5675228	6117 39 5		64	DMZ-AVS GN	grønn	6239054	6117 72 4	EL 1209946	75
AS-B AL0.5	alu-lakkert	5275688	6117 62 1		64	DMZ-AVS RO	red	6239351	6117 72 6	EL 1209947	75
AS-B RW0.5	ren hvit	5275640	6117 62 0		64	DMZ-AVS W	hvit	6239474	6117 72 8	EL 1209948	75
AS-B SWGR0.5	sortgrå	5701019	6117 62 2		64	DMZ-ES AVS	svart	6239658	6117 74 5	EL 1209952	76
AS-B2P AL1	alu-lakkert	5275886	6117 64 5		65	DMZ-ESMV CB	hvit	6237913	6117 70 8	EL 1209941	75
AS-B2P RW1	ren hvit	5275879	6117 64 4		65	DMZ-RR RJ11	grønn	5677819	6117 97 2		74
AS-B2P SWGR1	sortgrå	5701088	6117 64 3		65	DMZ-SC GN	grønn	5008767	6117 95 7		75
AS-K AL0.5	alu-lakkert	5275701	6117 62 5		65	DMZ-SC RO	red	5008804	6117 95 8		75
AS-K RW0.5	ren hvit	5275695	6117 62 4		65	DMZ-SCHL AVS	gul	6239535	6117 73 2	EL 1209949	76
AS-K SWGR0.5	sortgrå	5701026	6117 62 3		65	DMZ-STG GN	grønn	5007562	6117 73 7		75
AS-K2P AL1	alu-lakkert	5275930	6117 64 8		74	DMZ-STG RO	red	5007609	6117 73 8		75
AS-K2P RW1	ren hvit	5275923	6117 64 7		74	DMZ-STG W	hvit	6239597	6117 73 6	EL 1209950	75
AS-K2P SWGR1	sortgrå	5701095	6117 64 6		74	DSK-KLB	/ PVC	5007548	6117 53 8		92
ASM-C5		6235278	6117 33 7	EL 1217141	74	DSK-LG4M AL	alu-lakkert/ PVC	5007326	6117 51 6		92
ASM-C5 G		6235155	6117 32 5	EL 1217143	74	DSK-LG4M ATHGR	antrasitt/ PVC	5007302	6117 51 4		92
ASM-C6		6235339	6117 34 1	EL 1217142	74	DSK-LG4M BL	blå/ PVC	6237432	6117 51 1	EL 1209934	92
ASM-C6 G		6235216	6117 32 9	EL 1217144	74	DSK-LG4M LGR	lysegrå/ PVC	5007241	6117 51 2		92
ASM-LWL K		6237319	6117 74 0	EL 1209951	74	DSK-LG4M RW	ren hvit/ PVC	5007203	6117 51 0		92
AS-NA AL0.5	alu-lakkert	5405917	6117 61 8		65	DSK-LG8M AL	alu-lakkert/ PVC	5007487	6117 52 7		92
AS-NA RW0.5	ren hvit	5405900	6117 61 7		65	DSK-LG8M ATHGR	antrasitt/ PVC	5007449	6117 52 5		92
AS-NA SWGR0.5	sortgrå	5701002	6117 61 9								

07 EGS_katalog_2010_Neuer_Stand / no / 01/07/2011 (LLExpert_01293)

Typefortegnelse

Type	Mål/farge/div.	EAN-C.	Art.nr.	El. nr	Side	Type	Mål/farge/div.	EAN-C.	Art.nr.	El. nr	Side
DSK-LG8M BL	blå / PVC	6237739	6117 52 2	EL 1209938	92	PD-UPM1	rød	5406266	6119 94 5		84
DSK-LG8M LGR	lysegrå / PVC	5007425	6117 52 3		92	PD-UPM2	rød	5406297	6119 94 6		85
DSK-LG8M RW	ren hvit / PVC	5007364	6117 52 1		92	PD-UPM3	rød	5406303	6119 94 7		86
DTG-2A AL1	alu-lakkert/ PC	5696940	6119 20 6		77	RE-U2K 1		5443735	6117 66 5		67
DTG-2A RW1	ren hvit/ PC	5696896	6119 20 2	EL 1201828	77	RE-UW 1		5443704	6117 66 2		67
DTG-2A SWGR1	sortgrå/ PC	5696902	6119 20 4		77						
DTG-2B AL1	alu-lakkert/ PC	5696971	6119 21 2		77	RK-C5SF UTP1	grå	5402466	6117 96 0		76
DTG-2B RW1	ren hvit/ PC	5696957	6119 20 8		77	RK-C5SF UTP3	grå	5402473	6117 96 2		76
DTG-2B SWGR1	sortgrå/ PC	5696964	6119 21 0		77	RK-C5SF UTP5	grå	5402480	6117 96 4		76
DTG-2C AL1	alu-lakkert/ PC	5697008	6119 21 8		77	RK-C6S FTP1	grå	5402527	6117 96 6		76
DTG-2C RW1	ren hvit/ PC	5696988	6119 21 4		77	RK-C6S FTP3	grå	5402534	6117 96 8		76
DTG-2C SWGR1	sortgrå/ PC	5696995	6119 21 6		77	RK-C6S FTP5	grå	5402541	6117 97 0		76
DTG-2EP AL1	alu-lakkert/ PC	5697121	6119 23 6		78						
DTG-2EP RW1	ren hvit/ PC	5697077	6119 23 2		78						
DTG-2EP SWGR1	sortgrå/ PC	5697084	6119 23 4		78	RS-BS1 AL1	alu-lakkert	5276005	6117 65 5		66
DTG-2F AL1	alu-lakkert/ PC	5697039	6119 22 4		78	RS-BS1 RW1	ren hvit	5275992	6117 65 4		66
DTG-2F RW1	ren hvit/ PC	5697015	6119 22 0		78						
DTG-2F SWGR1	sortgrå/ PC	5697022	6119 22 2		78	RS-BS1 SWGR1	sortgrå	5701132	6117 65 3		66
DTG-2PA AL1	alu-lakkert/ PC	5697060	6119 23 0		78						
DTG-2PA RW1	ren hvit/ PC	5697046	6119 22 6		78	RT-BS1 AL1	alu-lakkert	5405955	6117 65 8		66
DTG-2PA SWGR1	sortgrå/ PC	5697053	6119 22 8		78	RT-BS1 RW1	ren hvit	5405948	6117 65 7		66
						RT-BS1 SWGR1	sortgrå	5701149	6117 65 6		66
DTS-2A AL1	alu-lakkert/ PC	5697183	6119 24 2		77						
DTS-2A RW1	ren hvit/ PC	5697138	6119 23 8	EL 1201829	77	RTR-A AL1	alu-lakkert	5443742	6117 36 0		68
DTS-2A SWGR1	sortgrå/ PC	5697145	6119 24 0		77	RTR-A RW1	ren hvit	5443698	6117 35 8		68
DTS-2B AL1	alu-lakkert/ PC	5697244	6119 24 8		77	RTR-A SWGR1	sortgrå	5701224	6117 36 2		68
DTS-2B RW1	ren hvit/ PC	5697190	6119 24 4		77						
DTS-2B SWGR1	sortgrå/ PC	5697206	6119 24 6		77	RZU-A AL 1	alu-lakkert	5443766	6117 36 6		68
DTS-2C AL1	alu-lakkert/ PC	5697305	6119 25 4		78	RZU-A RW1	ren hvit	5443759	6117 36 4		68
DTS-2C RW1	ren hvit/ PC	5697251	6119 25 0		78	RZU-A SWGR1	sortgrå	5701255	6117 36 8		68
DTS-2C SWGR1	sortgrå/ PC	5697268	6119 25 2		78						
DTS-2EP AL1	alu-lakkert/ PC	5697497	6119 27 2		78	S901F	grafittsvart	5125556	6109 87 2		105
DTS-2EP RW1	ren hvit/ PC	5697442	6119 26 8		78						
DTS-2EP SWGR1	sortgrå/ PC	5697480	6119 27 0		78	SE-B AL1	alu-lakkert	5405894	6117 61 6		66
DTS-2PA AL1	alu-lakkert/ PC	5697435	6119 26 6		79	SE-B RW1	ren hvit	5405887	6117 61 5	EL 1403702	66
DTS-2PA RW1	ren hvit/ PC	5697381	6119 26 2		79	SE-B SWGR1	sortgrå	5700999	6117 61 4		66
DTS-2PA SWGR1	sortgrå/ PC	5697428	6119 26 4		79						
						SKS-CH0 RW1	ren hvit/ PC	5008866	6117 20 0		55
						SKS-CH0 RW1	ren hvit/ PC	5008866	6117 20 0		101
FKH GES10	/ Stk. / FS	5437161	7407 86 2		94						
FKH GES5	/ Stk. / FS	5437154	7407 86 0		94	SKS-D0 AL1	alu-lakkert/ PC	6212774	6117 00 9		52
FKH GESRM	/ Stk. / FS	5437192	7407 86 4		94	SKS-D0 AL2	alu-lakkert/ PC	6212835	6117 02 0		52
						SKS-D0 AL3	alu-lakkert/ PC	6213078	6117 03 1		52
						SKS-D0 MZGN1	Mintgrønn/ PC	6458530	6117 00 5		52
						SKS-D0 MZGN2	Mintgrønn/ PC	6458837	6117 01 6		52
FLK-2K BL	1000 ultramarin/ PVC	6277759	6154 92 4	EL 1209955	92	SKS-D0 MZGN3	Mintgrønn/ PC	6458950	6117 02 7		52
FLK-2K CRW	1000 hvit/ PVC	6277339	6154 92 0	EL 1209953	92	SKS-D0 ROR1	oransje/ PC	6458356	6117 00 3		52
FLK-2K LGR	1000 lysegrå/ PVC	6277575	6154 92 2	EL 1209954	92	SKS-D0 ROR2	oransje/ PC	6458653	6117 01 4		52
FLK-2K SWGR	1000 sortgrå/ PVC	6277995	6154 93 0	EL 1209958	92	SKS-D0 ROR3	oransje/ PC	6645077	6117 02 5		52
						SKS-D0 RW1	ren hvit/ PC	6458295	6117 00 1	EL 1567549	52
FLK-BEF	/ Aluminium	6278473	6154 96 8	EL 1209964	92	SKS-D0 RW1	ren hvit/ PC	6458295	6117 00 1	EL 1567549	101
FLK-BS1	1000 antrasitt/ PVC	6278657	6154 98 0	EL 1209967	93	SKS-D0 RW2	ren hvit/ PC	6518531	6117 01 2	EL 1567550	52
FLK-BS2	2000 antrasitt/ PVC	6278718	6154 98 3	EL 1209968	93	SKS-D0 RW3	ren hvit/ PC	6458899	6117 02 3	EL 1567551	52
FLK-HL ZL	antrasitt/ PVC	6278350	6154 96 1	EL 1209962	92	SKS-D0 SRO1	Signalrød/ PC	6458592	6117 00 7		52
FLK-KL	50	6278534	6154 97 1	EL 1209965	93	SKS-D0 SRO2	Signalrød/ PC	6471072	6117 01 8		52
FLK-TAZ	antrasitt/ PVC	6278411	6154 96 5	EL 1209963	93	SKS-D0 SRO3	Signalrød/ PC	6597376	6117 02 9		52
						SKS-D0 SWGR1	sortgrå/ PC	5700883	6117 00 8		52
						SKS-D0 SWGR2	sortgrå/ PC	5648956	6117 01 9		52
HG 60	oransje 68/ PP	5032779	2003 41 4		82	SKS-D0 SWGR3	sortgrå/ PC	5700890	6117 03 0		52
HG 60 2	Hulvegg oransje/ PP	5032830	2003 42 2	EL 1217140	82						
						SKS-D3 AL1	alu-lakkert/ PC	6213139	6117 04 9	EL 1503200	52
						SKS-D3 AL2	alu-lakkert/ PC	6213191	6117 06 0	EL 1503201	52
						SKS-D3 AL3	alu-lakkert/ PC	6213436	6117 07 1	EL 1503202	52
HG-UPM1	blå	5406310	6119 95 0		84	SKS-D3 MZGN1	Mintgrønn/ PC	6459131	6117 04 5		52
HG-UPM2	blå	5406327	6119 95 1		85	SKS-D3 MZGN2	Mintgrønn/ PC	6459674	6117 05 6		52
HG-UPM3	blå	5406334	6119 95 2		86	SKS-D3 MZGN3	Mintgrønn/ PC	6459971	6117 06 7		52
						SKS-D3 ROR1	oransje/ PC	6459070	6117 04 3		52
						SKS-D3 ROR2	oransje/ PC	6459612	6117 05 4		52
						SKS-D3 ROR3	oransje/ PC	6459858	6117 06 5		52
HV 60	oransje 68/ PP	5032953	2003 44 2	EL 1217149	82	SKS-D3 RW1	ren hvit/ PC	6459018	6117 04 1	EL 1567552	52
						SKS-D3 RW2	ren hvit/ PC	6459551	6117 05 2	EL 1567553	52
						SKS-D3 RW2	ren hvit/ PC	6459551	6117 05 2	EL 1567553	101
						SKS-D3 RW3	ren hvit/ PC	6459797	6117 06 3	EL 1567554	52
KA-ZKB AL1	alu-lakkert	5677888	6117 98 7		70	SKS-D3 SRO1	Signalrød/ PC	6459377	6117 04 7		52
KA-ZKB RW1	ren hvit	5677864	6117 98 5	EL 1216844	70	SKS-D3 SRO2	Signalrød/ PC	6459735	6117 05 8		52
KA-ZKB SWGR1	sortgrå	5677871	6117 98 6		70	SKS-D3 SRO3	Signalrød/ PC	6460038	6117 06 9		52
KS-B AL1	alu-lakkert	5405931	6117 63 8		66	SKS-D3 SWGR1	sortgrå/ PC	5700906	6117 04 8		52
KS-B RW1	ren hvit	5405924	6117 63 7		66	SKS-D3 SWGR2	sortgrå/ PC	5700913	6117 05 9		52
KS-B SWGR1	sortgrå	5701064	6117 63 9		66	SKS-D3 SWGR3	sortgrå/ PC	5700920	6117 07 0		52
						SKS-DK0 RW1	ren hvit/ PC	5462231	6117 20 2		55
PAD-LQ6 AL1	alu-lakkert	5406549	6119 99 9		70	SKS-DK0 RW1	ren hvit/ PC	5462231	6117 20 2		102
PAD-LQ6 RW1	ren hvit	5406532	6119 99 8	EL 6502002	70	SKS-DKE0 RW1	ren hvit/ PC	5616016	6117 20 3		55
PAD-LQ6 SWGR1	sortgrå	5701507	6119 99 7		70	SKS-DS3 AL2	alu-lakkert/ PC	5437987	6117 08 2		60

Typefortegnelse

Oppbygging av EAN-nummeret: Landmerking 40

Produsent-merking 1219 (for artikkelnr. som begynner med 0: 1010) Individuell EAN-C 5647589

Type	Mål/farge/div.	EAN-C.	Art.nr.	El. nr	Side	Type	Mål/farge/div.	EAN-C.	Art.nr.	El. nr	Side
SKS-DS3 AL3	alu-lakkert/ PC	5670919	6119 86 0		60	SKS-FS3 MZGN3	Mintgrønn/ PC	5671022	6119 88 4		60
SKS-DS3 MZGN2	Mintgrønn/ PC	5437949	6117 07 8		60	SKS-FS3 ROR2	oransje/ PC	5670957	6119 87 0		60
SKS-DS3 MZGN3	Mintgrønn/ PC	5670889	6119 85 4		60	SKS-FS3 ROR3	oransje/ PC	5671015	6119 88 2		60
SKS-DS3 ROR2	oransje/ PC	5437932	6117 07 6		60	SKS-FS3 RW2	ren hvit/ PC	5670926	6119 86 8		60
SKS-DS3 ROR3	oransje/ PC	5670872	6119 85 2		60	SKS-FS3 RW3	ren hvit/ PC	5671008	6119 88 0		60
SKS-DS3 RW2	ren hvit/ PC	5437925	6117 07 4		60	SKS-FS3 SRO2	Signalrød/ PC	5670971	6119 87 4		60
SKS-DS3 RW3	ren hvit/ PC	5670865	6119 85 0		60	SKS-FS3 SRO3	Signalrød/ PC	5671039	6119 88 6		60
SKS-DS3 SRO2	Signalrød/ PC	5437970	6117 08 0		60	SKS-FS3 SWGR2	sortgrå/ PC	5670988	6119 87 6		60
SKS-DS3 SRO3	Signalrød/ PC	5670896	6119 85 6		60	SKS-FS3 SWGR3	sortgrå/ PC	5671046	6119 88 8		60
SKS-DS3 SWGR2	sortgrå/ PC	5700937	6117 08 1		60						
SKS-DS3 SWGR3	sortgrå/ PC	5670902	6119 85 8		60	STA-SKS S1 SW	svart	5438090	6117 19 2		60
						STA-SKS S1 W	hvit	5483571	6117 19 3		60
SKS-F0 AL1	alu-lakkert/ PC	6213498	6117 11 0		53	STA-SKS SU1 SW	svart	5670933	6117 19 6		61
SKS-F0 AL2	alu-lakkert/ PC	6213559	6117 11 9		53	STA-SKS SU1 W	hvit	5670940	6117 19 7		61
SKS-F0 AL3	alu-lakkert/ PC	6213795	6117 13 1		53						
SKS-F0 MZGN1	Mintgrønn/ PC	6460212	6117 10 6		53	ST-F GST18i3p SW	svart	5273530	6108 05 0		110
SKS-F0 MZGN2	Mintgrønn/ PC	6188956	6117 11 5		53	ST-F GST18i3p W	hvit	5273547	6108 05 1		110
SKS-F0 MZGN3	Mintgrønn/ PC	6189373	6117 12 7		53						
SKS-F0 ROR1	oransje/ PC	6460151	6117 10 4		53	ST-S GST18i3p SW	svart	5273608	6108 05 4		110
SKS-F0 ROR2	oransje/ PC	6460458	6117 11 3		53	ST-S GST18i3p W	hvit	5273646	6108 05 5		110
SKS-F0 ROR3	oransje/ PC	6189311	6117 12 5		53	ST-S GST18i5p SW	svart	5273707	6108 07 0		111
SKS-F0 RW1	ren hvit/ PC	6460090	6117 10 2		53						
SKS-F0 RW1	ren hvit/ PC	6460090	6117 10 2		101						
SKS-F0 RW2	ren hvit/ PC	6460335	6117 11 1		53	TA-B AL0.5	alu-lakkert	5276050	6117 67 1		64
SKS-F0 RW3	ren hvit/ PC	6189076	6117 12 3		53						
SKS-F0 SRO1	Signalrød/ PC	6460274	6117 10 8		53	TA-B AL1	alu-lakkert	5623816	6117 67 4		64
SKS-F0 SRO2	Signalrød/ PC	6189014	6117 11 7		53						
SKS-F0 SRO3	Signalrød/ PC	6189618	6117 12 9		53	TA-B RW0.5	ren hvit	5276043	6117 67 0		64
SKS-F0 SWGR1	sortgrå/ PC	5700944	6117 10 9		53	TA-B RW1	ren hvit	5623809	6117 67 3		64
SKS-F0 SWGR2	sortgrå/ PC	5433552	6117 11 8		53	TA-B SWGR0.5	sortgrå	5701156	6117 66 8		64
SKS-F0 SWGR3	sortgrå/ PC	5433569	6117 13 0		53	TA-B SWGR1	sortgrå	5701323	6117 66 9		64
SKS-F3 AL1	alu-lakkert/ PC	6213856	6117 14 8		53						
SKS-F3 AL2	alu-lakkert/ PC	6213917	6117 15 9		53	TAE-6F AL1	alu-lakkert	6215959	6117 43 0		70
SKS-F3 AL3	alu-lakkert/ PC	6213979	6117 17 0		53	TAE-6F RW1	ren hvit	6215713	6117 42 8		70
SKS-F3 MZGN1	Mintgrønn/ PC	6287291	6117 14 4		53						
SKS-F3 MZGN2	Mintgrønn/ PC	6637218	6117 15 5		53						
SKS-F3 MZGN3	Mintgrønn/ PC	6461356	6117 16 6		53	TA-K AL0.5	alu-lakkert	5405993	6117 67 9		64
SKS-F3 ROR1	oransje/ PC	6189854	6117 14 2		53	TA-K RW0.5	ren hvit	5405962	6117 67 8		64
SKS-F3 ROR2	oransje/ PC	6538690	6117 15 3		53	TA-K SWGR0.5	sortgrå	5701347	6117 67 7		64
SKS-F3 ROR3	oransje/ PC	6461233	6117 16 4		53						
SKS-F3 RW1	ren hvit/ PC	6189793	6117 14 0		53						
SKS-F3 RW2	ren hvit/ PC	6460632	6117 15 1		53	TA-NA AL0.5	alu-lakkert	5276104	6117 67 6		64
SKS-F3 RW2	ren hvit/ PC	6460632	6117 15 1		101	TA-NA RW0.5	ren hvit	5276067	6117 67 5		64
SKS-F3 RW3	ren hvit/ PC	6461110	6117 16 2		53						
SKS-F3 SRO1	Signalrød/ PC	6287536	6117 14 6		53	TA-NA SWGR0.5	sortgrå	5701330	6117 67 2		64
SKS-F3 SRO2	Signalrød/ PC	6461059	6117 15 7		53						
SKS-F3 SRO3	Signalrød/ PC	6461530	6117 16 8		53						
SKS-F3 SWGR1	sortgrå/ PC	5700968	6117 14 7		53	TD-AB21 AL0.5	alu-lakkert	5675341	6117 55 2		67
SKS-F3 SWGR2	sortgrå/ PC	5700975	6117 15 8		53	TD-AB21 RW0.5	ren hvit	5675297	6117 54 8		67
SKS-F3 SWGR3	sortgrå/ PC	5700982	6117 16 9		53	TD-AB21 SWGR0.5	sortgrå	5675303	6117 55 0		67
SKS-FC0 AL1	alu-lakkert/ PC	5364191	6106 67 9		54	TD-AN21 AL0.5	alu-lakkert	5675280	6117 54 4		67
SKS-FC0 AL2	alu-lakkert/ PC	5364269	6106 68 9		54	TD-AN21 RW0.5	ren hvit	5675242	6117 54 0		67
SKS-FC0 AL3	alu-lakkert/ PC	5364375	6106 69 9		54	TD-AN21 SWGR0.5	sortgrå	5675273	6117 54 2		67
SKS-FC0 MZGN1	Mintgrønn/ PC	5364177	6106 67 5		54						
SKS-FC0 MZGN2	Mintgrønn/ PC	5364245	6106 68 5		54	TG-UP80M1	gjennomsiktig	5438229	6119 93 4		83
SKS-FC0 MZGN3	Mintgrønn/ PC	5364320	6106 69 5		54	TG-UP80M1S	gjennomsiktig	5523024	6119 93 6		83
SKS-FC0 ROR1	oransje/ PC	5364146	6106 67 3		54	TG-UPM1	gjennomsiktig	5406341	6119 95 5		84
SKS-FC0 ROR2	oransje/ PC	5364238	6106 68 3		54	TG-UPM2	gjennomsiktig	5406358	6119 95 6		85
SKS-FC0 ROR3	oransje/ PC	5364313	6106 69 3		54	TG-UPM3	gjennomsiktig	5406365	6119 95 7		86
SKS-FC0 RW1	ren hvit/ PC	5364139	6106 67 1		54						
SKS-FC0 RW2	ren hvit/ PC	5364207	6106 68 1		54	UG 60 D	svart40/ PS	5000204	2003 01 5		82
SKS-FC0 RW3	ren hvit/ PC	5364306	6106 69 1		54	UG 60 SD	rad/ PE	5029298	2003 31 7		82
SKS-FC0 SRO1	Signalrød/ PC	5364184	6106 67 7		54	UG 60 VD	svart60/ PS	5002314	2003 01 9		82
SKS-FC0 SRO2	Signalrød/ PC	5364252	6106 68 7		54						
SKS-FC0 SRO3	Signalrød/ PC	5364368	6106 69 7		54						
SKS-FC3 AL1	alu-lakkert/ PC	5364443	6106 70 9		54						
SKS-FC3 AL2	alu-lakkert/ PC	5364535	6106 71 9		54	UG-UPM1	ubehandlet	5406075	6119 94 0		84
SKS-FC3 AL3	alu-lakkert/ PC	5364603	6106 72 9		55	UG-UPM2	ubehandlet	5406082	6119 94 1		85
SKS-FC3 MZGN1	Mintgrønn/ PC	5364429	6106 70 5		54	UG-UPM3	ubehandlet	5406112	6119 94 3		86
SKS-FC3 MZGN2	Mintgrønn/ PC	5364498	6106 71 5		54						
SKS-FC3 MZGN3	Mintgrønn/ PC	5364566	6106 72 5		55						
SKS-FC3 ROR1	oransje/ PC	5364412	6106 70 3		54	ÜSM-A		5080886	5092 45 1	EL 1658600	56
SKS-FC3 ROR2	oransje/ PC	5364481	6106 71 3		54	ÜSM-A		5080886	5092 45 1	EL 1658600	61
SKS-FC3 ROR3	oransje/ PC	5364559	6106 72 3		55	ÜSM-A		5080886	5092 45 1	EL 1658600	69
SKS-FC3 RW1	ren hvit/ PC	5364382	6106 70 1		54						
SKS-FC3 RW2	ren hvit/ PC	5364474	6106 71 1		54						
SKS-FC3 RW3	ren hvit/ PC	5364542	6106 72 1		55	ÜSS 45-A-ALU	alu-lakkert	5006220	6117 46 7		69
SKS-FC3 SRO1	Signalrød/ PC	5364436	6106 70 7		54	ÜSS 45-A-RW	ren hvit	6117611	6117 46 5	EL 1658571	69
SKS-FC3 SRO2	Signalrød/ PC	5364504	6106 71 7		54	ÜSS 45-O-ALU	alu-lakkert	5006213	6117 47 5	EL 1659000	69
SKS-FC3 SRO3	Signalrød/ PC	5364597	6106 72 7		55	ÜSS 45-O-RW	ren hvit	6117673	6117 47 3	EL 1658572	69
SKS-FS3 AL2	alu-lakkert/ PC	5670995	6119 87 8		60						
SKS-FS3 AL3	alu-lakkert/ PC	5671084	6119 89 0		60						
SKS-FS3 MZGN2	Mintgrønn/ PC	5670964	6119 87 2		60	UVS-6S2	/ Stk.	5122265	6108 00 0		109

07 EGS_katalog_2010_Neuer_Stand / no / 01/07/2011 (LLExpert_01293)

Typefortegnelse

Type	Mål/farge/div.	EAN-C.	Art.nr.	El. nr	Side	Type	Mål/farge/div.	EAN-C.	Art.nr.	El. nr	Side
UVS-6S2SA	/ Stk.	5522997	6108 01 2		109	VL-3Q1.5 6 W		5122807	6108 13 0		112
UVS-6S6W2	/ Stk.	5122289	6108 01 0		109	VL-3Q1.5 7 SW		5122449	6108 10 6		112
UVS-6S6W2SA	/ Stk.	5523017	6108 01 6		109	VL-3Q1.5 7 W		5122814	6108 13 1		112
UVS-6W2	/ Stk.	5122272	6108 00 5		109	VL-3Q1.5 8 SW		5122456	6108 10 7		112
UVS-6W2SA	/ Stk.	5523000	6108 01 4		109	VL-3Q1.5 8 W		5122821	6108 13 2		112
						VL-3Q1.5 9 SW		5122463	6108 10 8		112
VB-3 GST18i3p	svart	5273721	6108 08 0		110	VL-3Q1.5 9 W		5122869	6108 13 3		112
						VL-3Q2.5 1 SW		5123064	6108 15 0		112
VB-5 GST18i3p	svart	5273769	6108 08 2		111	VL-3Q2.5 1 W		5123422	6108 17 5		113
						VL-3Q2.5 10 SW		5123248	6108 15 9		112
VB-SKS S	svart	5438113	6117 19 8		61	VL-3Q2.5 10 W		5123552	6108 18 4		113
						VL-3Q2.5 11 SW		5123286	6108 16 0		112
VB-T GST18i3p	svart	5273776	6108 08 4		111	VL-3Q2.5 11 W		5123569	6108 18 5		113
						VL-3Q2.5 12 SW		5123293	6108 16 1		112
VH-4 3SD1C16	grafittsvart/ PA	5125075	6109 80 4		98	VL-3Q2.5 12 W		5123576	6108 18 6		113
VH-4 3SF1C16	grafittsvart/ PA	5125099	6109 80 8		98	VL-3Q2.5 13 SW		5123309	6108 16 2		112
VH-4 4SD	grafittsvart/ PA	5125044	6109 80 2		98	VL-3Q2.5 13 W		5123590	6108 18 7		113
VH-4 4SF	grafittsvart/ PA	5125082	6109 80 6		98	VL-3Q2.5 14 SW		5123347	6108 16 3		112
VH-4 LG	grafittsvart/ PA	5125037	6109 80 0		98	VL-3Q2.5 14 W		5123606	6108 18 8		113
VH-4 TW	grafittsvart/ PVC	5125266	6109 83 2		100	VL-3Q2.5 15 SW		5123354	6108 16 4		112
VH-4L 3SD1C16	grafittsvart/ PA	5125143	6109 81 4		99	VL-3Q2.5 15 W		5123613	6108 18 9		113
VH-4L 3SF1C16	grafittsvart/ PA	5125167	6109 81 8		99	VL-3Q2.5 2 SW		5123101	6108 15 1		112
VH-4L 4SD	grafittsvart/ PA	5125136	6109 81 2		98	VL-3Q2.5 2 W		5123453	6108 17 6		113
VH-4L 4SF	grafittsvart/ PA	5125150	6109 81 6		99	VL-3Q2.5 3 SW		5123118	6108 15 2		112
VH-4L LG	grafittsvart/ PA	5125105	6109 81 0		98	VL-3Q2.5 3 W		5123460	6108 17 7		113
						VL-3Q2.5 4 SW		5123125	6108 15 3		112
VH-8 LG	grafittsvart/ PA	5287391	6109 82 1		99	VL-3Q2.5 4 W		5123477	6108 17 8		113
VH-8 LG8P2	grafittsvart/ PA	5125198	6109 82 0		99	VL-3Q2.5 5 SW		5123163	6108 15 4		112
VH-8 TW	grafittsvart/ PVC	5125440	6109 86 2		100	VL-3Q2.5 5 W		5123484	6108 17 9		113
VH-8L LG	grafittsvart/ PA	5125211	6109 82 5		99	VL-3Q2.5 6 SW		5123170	6108 15 5		112
						VL-3Q2.5 6 W		5123514	6108 18 0		113
VHF-8 LG	grafittsvart/ PA	5125204	6109 82 2		103	VL-3Q2.5 7 SW		5123187	6108 15 6		112
						VL-3Q2.5 7 W		5123521	6108 18 1		113
VH-F80	/ Stk.	5287407	6109 83 1		100	VL-3Q2.5 8 SW		5123224	6108 15 7		112
						VL-3Q2.5 8 W		5123538	6108 18 2		113
VHF-8L LG	grafittsvart/ PA	5125228	6109 82 7		103	VL-3Q2.5 9 SW		5123231	6108 15 8		112
VHF-AE4TE		5125341	6109 85 0		104	VL-3Q2.5 9 W		5123545	6108 18 3		113
VHF-F100	/ Stk.	5125259	6109 83 0		103	VL-3Q2.5 H1 SW		5124368	6108 45 0		113
VHF-P1	rapsgul/ PVC	5125532	6109 86 8		104	VL-3Q2.5 H1 W		5124733	6108 47 5		113
VHF-P10	rapsgul/ PVC	5125457	6109 86 3		103	VL-3Q2.5 H10 SW		5124542	6108 45 9		113
VHF-P11	rapsgul/ PVC	5125464	6109 86 4		104	VL-3Q2.5 H10 W		5124894	6108 48 4		113
VHF-P3	rapsgul/ PVC	5125501	6109 86 5		104	VL-3Q2.5 H11 SW		5124559	6108 46 0		113
VHF-P6	rapsgul/ PVC	5125525	6109 86 7		104	VL-3Q2.5 H11 W		5124900	6108 48 5		113
VHF-P7	rapsgul/ PVC	5477440	6109 87 8		104	VL-3Q2.5 H12 SW		5124566	6108 46 1		113
VHF-P8	rapsgul/ PVC	5477457	6109 87 9		104	VL-3Q2.5 H12 W		5124917	6108 48 6		113
VHF-P9	rapsgul/ PVC	5125518	6109 86 6		104	VL-3Q2.5 H13 SW		5124603	6108 46 2		113
VHF-T1	/ Stk.	5125372	6109 85 2		105	VL-3Q2.5 H13 W		5124924	6108 48 7		113
VHF-T2	/ Stk.	5125389	6109 85 4		105	VL-3Q2.5 H14 SW		5124610	6108 46 3		113
VHF-TW	grafittsvart/ PVC	5125396	6109 86 0		103	VL-3Q2.5 H14 W		5124955	6108 48 8		113
VHF-TW L	grafittsvart/ PVC	5125402	6109 86 1		103	VL-3Q2.5 H15 SW		5124627	6108 46 4		113
						VL-3Q2.5 H15 W		5124962	6108 48 9		113
						VL-3Q2.5 H2 SW		5124375	6108 45 1		113
VH-K800	/ Stk.	5125549	6109 87 0		100	VL-3Q2.5 H2 W		5124740	6108 47 6		113
VH-K800	/ Stk.	5125549	6109 87 0		103	VL-3Q2.5 H3 SW		5124382	6108 45 2		113
						VL-3Q2.5 H3 W		5124788	6108 47 7		113
						VL-3Q2.5 H4 SW		5124429	6108 45 3		113
VH-P1	rapsgul/ PA	5125334	6109 84 2		101	VL-3Q2.5 H4 W		5124795	6108 47 8		113
VH-P2	rapsgul/ PA	5125273	6109 83 4		100	VL-3Q2.5 H5 SW		5124436	6108 45 4		113
VH-P3	rapsgul/ PA	5125310	6109 83 8		101	VL-3Q2.5 H5 W		5124801	6108 47 9		113
VH-P4	rapsgul/ PA	5125327	6109 84 0		100	VL-3Q2.5 H6 SW		5124443	6108 45 5		113
VH-P5	rapsgul/ PA	5125280	6109 83 6		100	VL-3Q2.5 H6 W		5124832	6108 48 0		113
VH-P7	rapsgul/ PA	5428459	6109 83 9		100	VL-3Q2.5 H7 SW		5124481	6108 45 6		113
						VL-3Q2.5 H7 W		5124849	6108 48 1		113
VL-3Q1.5 1 SW		5122326	6108 10 0		112	VL-3Q2.5 H8 SW		5124498	6108 45 7		113
VL-3Q1.5 1 W		5122692	6108 12 5		112	VL-3Q2.5 H8 W		5124856	6108 48 2		113
VL-3Q1.5 10 SW		5122500	6108 10 9		112	VL-3Q2.5 H9 SW		5124504	6108 45 8		113
VL-3Q1.5 10 W		5122876	6108 13 4		112	VL-3Q2.5 H9 W		5124863	6108 48 3		113
VL-3Q1.5 11 SW		5122517	6108 11 0		112						
VL-3Q1.5 11 W		5122883	6108 13 5		112	WG-AF11TW RW	ren hvit/ PC	5670414	6109 92 7		88
VL-3Q1.5 12 SW		5122524	6108 11 1		112	WG-AF2L RW	ren hvit/ PC	5670384	6109 92 4		88
VL-3Q1.5 12 W		5122920	6108 13 6		112	WG-AF2TE RW	ren hvit/ PC	5125815	6109 93 2		88
VL-3Q1.5 13 SW		5122562	6108 11 2		112	WG-AK RW	ren hvit/ PC	5125730	6109 90 0		87
VL-3Q1.5 13 W		5122937	6108 13 7		112						
VL-3Q1.5 14 SW		5122579	6108 11 3		112	WG-MK RW	ren hvit/ PC	5125747	6109 90 5		87
VL-3Q1.5 14 W		5122944	6108 13 8		112	WG-MKL RW	ren hvit/ PC	5670360	6109 90 9		87
VL-3Q1.5 15 SW		5122586	6108 11 4		112						
VL-3Q1.5 15 W		5122982	6108 13 9		112	WG-UBR2 RW	ren hvit/ PC	5125822	6109 93 4		87
VL-3Q1.5 2 SW		5122333	6108 10 1		112	WG-UBR3 RW	ren hvit/ PC	5125860	6109 93 6		87
VL-3Q1.5 2 W		5122708	6108 12 6		112	WG-UBR4 RW	ren hvit/ PC	5125877	6109 93 8		88
VL-3Q1.5 3 SW		5122340	6108 10 2		112	WG-UBR5 RW	ren hvit/ PC	5125884	6109 94 0		88
VL-3Q1.5 3 W		5122746	6108 12 7		112	WG-UBR6 RW	ren hvit/ PC	5125921	6109 94 2		88
VL-3Q1.5 4 SW		5122388	6108 10 3		112	WG-UK2	/ Stk. / FS	5125938	6109 95 0		87
VL-3Q1.5 4 W		5122753	6108 12 8		112	WG-UK3	/ Stk. / FS	5125945	6109 95 2		87
VL-3Q1.5 5 SW		5122395	6108 10 4		112	WG-UK4	/ Stk. / FS	5125983	6109 95 4		87
VL-3Q1.5 5 W		5122760	6108 12 9		112	WG-UK5	/ Stk. / FS	5125990	6109 95 6		88
VL-3Q1.5 6 SW		5122401	6108 10 5		112	WG-UK6	/ Stk. / FS	5126003	6109 95 8		88

Typefortegnelse

Oppbygging av EAN-nummeret: Landmerking **40**

Produsent-merking **1219** (for artikkelnr. som begynner med **0: 1010**) Individuell EAN-C **5647589**

Type	Mål/farge/div.	EAN-C.	Art.nr.	El. nr	Side				
WS-B AL0.5	alu-lakkert	5275756	6117 62 8		65				
WS-B AL1	alu-lakkert	5275862	6117 64 1		65				
WS-B RW0.5	ren hvit	5275749	6117 62 7		65				
WS-B RW1	ren hvit	5275824	6117 64 0	EL 1403701	65				
WS-B SWGR0.5	sortgrå	5701033	6117 62 6		65				
WS-B SWGR1	sortgrå	5701071	6117 64 2		65				
WS-K AL0.5	alu-lakkert	5275800	6117 63 1		65				
WS-K RW0.5	ren hvit	5275763	6117 63 0		65				
WS-K SWGR0.5	sortgrå	5701040	6117 62 9		65				
WS-NA AL0.5	alu-lakkert	5285953	6117 63 6		65				
WS-NA RW0.5	ren hvit	5275817	6117 63 4		65				
WS-NA SWGR0.5	sortgrå	5701057	6117 63 3		65				
ZL-SKS	hvit/ PVC	6180196	6117 20 5	EL 1503203	55				
ZL-SKS	hvit/ PVC	6180196	6117 20 5	EL 1503203	61				
ZU-A AL1	alu-lakkert	5443681	6117 35 4		68				
ZU-A RW1	ren hvit	5443674	6117 35 2		68				
ZU-A SWGR1	sortgrå	5701217	6117 35 6		68				

07 EGS_Katalog_2010_Neuer_Stand / no / 01/07/2011 (LLExpport_01293)

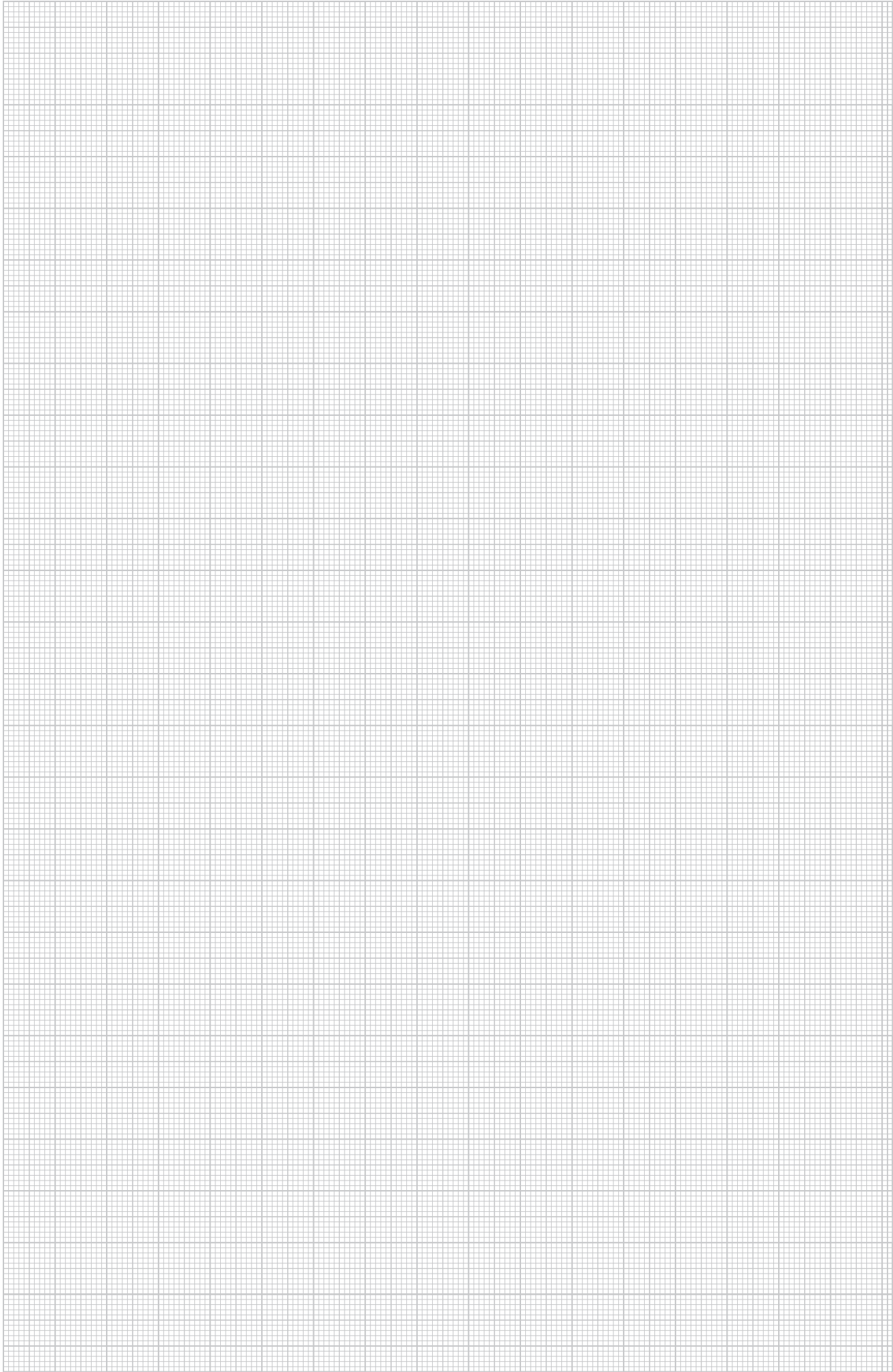



OBO Bettermann AS

Øvre Rælingsvei 176, N-2008 Fjerdingby
Postboks 36, N-2025 Fjerdingby
Tlf.: 64 80 22 22 - Faks: 64 80 22 49
E-post: info@obo-bettermann.no
Ordre: bestilling@obo-bettermann.no
Forespørsel: tilbud@obo-bettermann.no

www.obo-bettermann.no