

UFS | catalogus 2011



Ondervloersystemen

Welkom bij OBO

Telefoon Nederland: +31 (0)297 51 57 00

Fax Nederland: +31 (0)297 51 57 60

Telefoon België: +32 (0)3 870 74 00

Fax België: +32 (0)3 887 40 00

E-mail Nederland: verkoop@obo-bettermann.nl

E-mail België: info@obo.be

Internet Nederland: www.obo-bettermann.nl

Internet België: www.obo.be

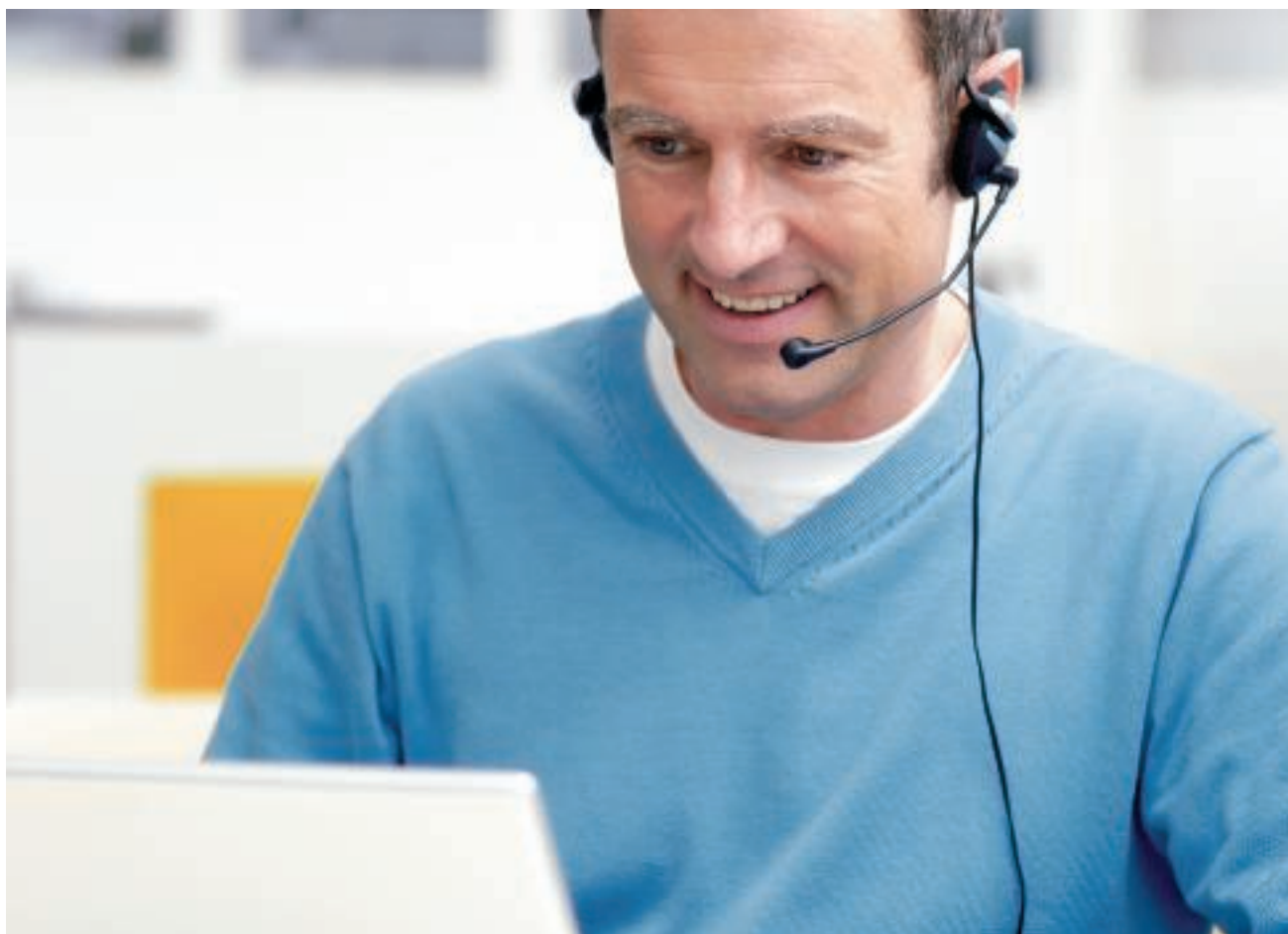

De OBO-klantenservice staat tot uw dienst! Wij staan dagelijks tot uw beschikking voor alle vragen over het complete OBO-programma voor de elektrotechnische installatie. De OBO-klantenservice biedt u het volledig programma.

- Competente contactpersonen uit uw regio
- Alle informatie over het OBO-productenpakket.
- Deskundig advies over speciale onderwerpen
- Snelle en directe toegang tot alle technische gegevens van de OBO-producten - wij willen ook de beste zijn in het contact met onze klanten!

Inhoud

	Ontwerphulp	6
	EÜK kanaalsysteem verzonken in de dekvloer	205
	OKA open kanaalsysteem gelijk met de dekvloer	225
	OKB open kanaalsysteem gelijk met de dekvloer	247
	Kanaalsysteem voor apparatuurbouw vanaf 55 mm dekvloerhoogte	257
	EBK gesloten kanaalsysteem gelijk met de dekvloer	269
	IBK kanaalsysteem in beton	279
	AIK opbouw-vloerkanalen-systeem	289
	GES inbouweenheden	299
	Raamcassettes en nivelleerbare cassettes	317
	Cassettes voor zware belastingen	339
	Inbouwsystemen voor apparatuur	347
	Inbouweenheden bovenop de vloer type Telitank	361
	Vloeruitlaten en complete oplossingen	371
	Installatiecomponenten dubbele en holle vloeren	385
	Inbouwapparatuur Module 45	397
	Brandwerende systemen voor het UFS-programma	405
	Inhoudsopgave	409



OBO UFS-opleidingen: kennis vanuit de bron

Met een omvangrijk opleidingsprogramma over de ondervloersystemen ondersteunt OBO gebruikers met haar vakkenis en ervaring. Naast de theoretische principes gaat het ook om de toepassing in de praktijk. Concrete toepassings- en berekeningsvoorbeelden ronden het geheel af.

Bestekteksten, productinformatie en technische documentatie

Wij trachten uw werk wat te verlichten. Met een omvangrijke keuze aan praktijkgericht materiaal, die u reeds bij de planning en calculatie van een project waardevol ondersteunen. Daarbij horen:

- bestekteksten
- productinformatie
- technische documentatie
- handleidingen

Deze documentatie wordt door ons continu geactualiseerd en kan via onze site altijd gratis worden gedownload.

Bestekteksten op het internet onder

www.ausschreiben.de

Meer dan 10.000 posities uit de productgroepen KTS, BSS, TBS, LFS, EGS en UFS kunnen gratis worden opgeroepen. Door regelmatige actualisering en uitbreidingen heeft u altijd een omvangrijk overzicht van de OBO-producten. Daarbij staan alle gangbare bestandsformaten ter beschikking (PDF, DOC, GAEB, HTML, TEXT, XML, ÖNORM).

www.ausschreiben.de (+ STABU in Nederland)

Plannings- en montagehulpmiddelen

	Algemene ontwerphulp	6
	EÜK kanaalsysteem verzonken in de dekvloer	15
	OKA open kanaalsysteem gelijk met de dekvloer	31
	OKB open kanaalsysteem gelijk met de dekvloer	45
	Kanaalsysteem voor apparatuurinbouw vanaf 55 mm dekvloerhoogte	53
	EBK gesloten kanaalsysteem gelijk met de dekvloer	61
	IBK kanaalsysteem in beton	69
	AIK opbouw-vloerkanalen-systeem	75
	GES inbouweenheden	83
	Raamcassettes en nivelleerbare cassettes	99
	Cassettes voor zware belastingen	127
	Inbouwsystemen voor apparatuur	145
	Inbouweenheden bovenop de vloer type Telitank	155
	Vloeruitlaten en complete oplossingen	163
	Installatiecomponenten dubbele en holle vloeren	177
	Inbouwapparatuur Module 45	189
	Brandwerende systemen voor het UFS-programma	195
	Overige informatie	199





Uitgangspunten voor de planning



Installatietechnische vereisten

Tot de installatietechnische vereisten, waarmee bij de planning en de keuze van een ondervloersysteem rekening moet worden gehouden, behoren:

- Aantal stroomsoorten (sterkstroom, communicatie, data)
- Vulfactor
- Buigradius van de kabels
- Reserve

Vereisten vanuit de bouw

Vanuit de architecturale en interieurtechnische eisen en overige omstandigheden van de bouwconstructie resulteren aanvullende eisen aan het ondervloersysteem. Hier spelen een rol:

- Soort ruimte (droog of nat onderhoud)
- Uitvoering van de vloerbekleding
- Dikte van de vloerbekleding
- Dikte en soort van de dekvloer
- Belastingen
- Omgevingstemperatuur (vloerverwarming)

Organisatorische vereisten

Toepassingsgebieden en gebruikswensen van de elektrotechnische installatie bepalen de organisatorische eisen aan een ondervloersysteem. Daarbij zijn de volgende criteria maatgevend:

- Flexibiliteit van het gebruik (b.v. eenvoudige aanpassing aan veranderende gebruiksomstandigheden)
- Probleemloze verandering van de apparaatuitrusting
- Eenvoudig wisselen van bedrijfsklare naar ongebruikte toestand en omgekeerd.



Esthetische vereisten

Ook formele en esthetische criteria kunnen bij de keuze van een ondervloersysteem van belang zijn. Bijvoorbeeld wanneer rekening moet worden gehouden met een bijzondere interieurtechnische vormgeving.

Veiligheidstechnische vereisten

Het onderwerp veiligheid speelt in het bijzonder op het gebied van de datatechniek een steeds belangrijkere rol. Daarom kan ook dit punt bij de keuze en het ontwerp van een ondervloersysteem bijzondere aandacht nodig hebben. Bijvoorbeeld wanneer de eis bestaat, dat datanetwerken moeten worden beveiligd tegen onbevoegde toegang.





Soorten vloeronderhoud



Juiste keuze van de inbouweenheden

Onderdeel van de OBO-onderfloersystemen zijn de verschillende inbouweenheden, die voor de montage van apparatuur (contactdozen enz.) zijn bedoeld. Een beslissend criterium voor de keuze van de juiste inbouweenheid is het soort vloerbekleding. Hier wordt onderscheid gemaakt naar het soort onderhoud, want de inbouweenheid moet - bijvoorbeeld bij de constructie van de afdichting tegen binnendringend vocht - op de geplande reinigingsmethode (droog, vochtig of nat) zijn afgestemd. De indeling in de onderhoudscategorieën is in de norm DIN EN 50085 geregeld.

Droog onderhoud

Aan het criterium "droog onderhoud" voldoen vloerbekledingen van textiel die regelmatig door stofzuigen ("droog") worden gereinigd. De norm spreekt hier van vloeistofloze of vloeistofarme reinigingsmethoden en definieert bovendien, dat bij toepassing van reinigingsoplossingen de hoeveelheid daarvan zo gering moet zijn dat er geen plasvorming of doorvochtiging van de vloerbekleding ontstaat.

gingsmethoden en definieert bovendien, dat bij toepassing van reinigingsoplossingen de hoeveelheid daarvan zo gering moet zijn dat er geen plasvorming of doorvochtiging van de vloerbekleding ontstaat.

Vochtig onderhoud

Aan het criterium vochtig onderhoud voldoen gladde vloerbekledingen zoals b.v. linoleum, PVC, dichte houten vloeren, gepolijste stenen vloeren enz. Het gebouwreinigingsvoorschrift definieert dit type onderhoud als stofbindend dweilen met nevelvochtig of geprepareerd reinigingstextiel. Een meer nauwkeurige beschrijving van de reinigingsmethoden vindt u in het handboek voor gebouwreiniging.





Nat onderhoud

Het "nat onderhoud" wordt in het bijzonder daar toegepast, waar bijzonder hardnekkige en aangehechte vervuiling moet worden verwijderd. Deze onderhoudsmethode wordt vooral toegepast bij stenen vloeren, keramische tegels en linoleum- en PVC-vloeren. Het nat onderhoud wordt onderverdeeld in twee methoden:

- Nat dweilen in één stap
- Nat dweilen in twee stappen

Het nat dweilen in één stap is geschikt voor geringe vervuiling of vochtgevoelige vloerbekleding zoals bijv. dubbele vloeren of in EDP-ruimten.

Volgens de voorschriften wordt de vloerbekleding bij deze methode in één keer met meer of minder sterk uitgewrongen reinigingstextiel (mop, dweil, vliesdoek) gereinigd. Het achterblijvende vocht laat men opdrogen.

Het nat dweilen in twee fasen is geschikt bij sterkere vervuiling. De tweestapsmethode is de klassieke dweilmethode: in de eerste fase wordt met reinigingstextiel (doek, mop, dweil enz.) zo veel reinigingsvloeistof opgebracht, dat ook sterk aangehechte vervuiling losweekt of oplost. In de tweede stap wordt de op de vloerbekleding achtergebleven vloeistof (inclusief vervuiling) met reinigingstextiel opgenomen.

Voldoende bescherming van de elektrotechnische installatie

Door de juiste keuze van de inbouweenheden, afgestemd op het soort vloeronderhoud, wordt gewaarborgd dat de elektrotechnische installatie tegen het binnendringen van vocht en vuil is beschermd. Daarvoor worden alle inbouweenheden conform EN 50085 getest en overeenkomstig gemarkeerd. Alle door OBO BETTERMANN vrijgegeven UFS-producten voor toepassing in nat onderhouden vloeren voldoen zonder beperkingen aan de vereisten in de norm.



Veiligheidsbepalingen, normering en testresultaten



Toepassingsgebieden in de normering

Normen kunnen in twee categorieën worden onderverdeeld: opstellingsnormen en apparaattestbepalingen. Voor het aanhouden van de opstellingsnormen is in de eerste plaats de installateur verantwoordelijk. De normen uit de DIN VDE 0100 definiëren de belangrijkste eisen aan de elektrotechnische installatie. Apparaattestbepalingen zijn productnormen, die testcriteria voor bepaalde producten vastleggen. Voor het aanhouden van deze voorschriften is de fabrikant verantwoordelijk. De conformiteit tot een bepaalde testbepaling wordt vaak gedocumenteerd door een certificaat. Deze bevestigt dat een onafhankelijk test- en certificeringsinstituut de betreffende testen heeft uitgevoerd en de resultaten daarvan heeft gedocumenteerd.

Europese normering

Het streven om nationale normen door Europese normen te vervangen, is een duidelijk doel van de Europese Unie. Dit vereenvoudigt de verkoop van producten en maakt de markt transparant. Nationale afwijkingen zijn alleen toegestaan, wanneer nationale wetgeving dit dwingend voorschrijft.

De vereisten aan de elektrotechnische installatiekanalen zijn vastge-

legd in de normen DIN EN 50085. Deel 2-2 behandelt ondervloer- en opbouwsystemen en werd in juli 2009 gepubliceerd. Gedurende een overgangperiode van 2 jaar gelden de eisen van de norm DIN VDE 0634 deel 1 en deel 2 of de eisen conform DIN EN 50085. OBO ondervloerinstallatiesystemen voldoen aan deze normen en beschikken over bijbehorende VDE-goedkeuringen.

Apparaattestbepalingen zijn bedoeld voor

- de veiligheid (bescherming tegen elektrische schokken)
- de definitie van de toepassingsgebieden
- de functiedefinitie
- de bepaling van de belastbaarheden

Classificatie van de ondervloer-systemen

De DIN EN 50085-1 als algemeen deel voor elektrotechnische installatiekanaalsystemen en DIN EN 50085-2-2 als systeemspecifiek deel voor ondervloersystemen schrijft dwingend een classificatie van de producten voor. Daarmee worden producteigenschappen voor heel Europa eenduidig vastgelegd. Voor de eerste keer omvat een norm voor installatiesystemen ook belastingsproeven voor verticale lasten, die over een groot op-

pervlak werken (zware belasting). Deze testbepaling is echter minder praktijkgericht, zodat OBO BETTERMANN haar systemen voor zware belastingen blijft testen volgens de eigen specificaties en deze systemen voor zware belastingen in 2 belastingsklassen indeelt: SL1 voor belastingen tot 10 kN en SL2 voor belastingen tot 20 kN.

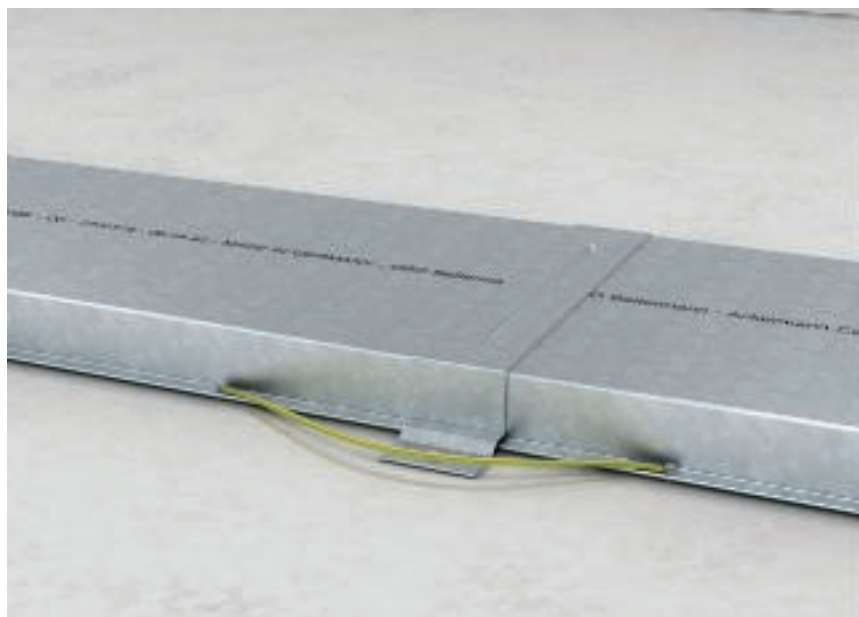

Opstellingsnormen zijn in het bijzonder bedoeld voor

- de veiligheid (bescherming tegen elektrische schokken)
- het behoud van de functie
- de elektromagnetische compatibiliteit
- het voorkomen van brand

Enkele belangrijke gebieden van de opstellingsnormen

In de opstellingsnormen conform DIN VDE worden talrijke punten beschreven, die de installateur bij de opbouw en montage van een ondervloersysteem moet aanhouden. Hier enkele van de belangrijkste punten:

Mechanische belastingen van kabels en leidingen

Zowel bij sterkstroom- als bij data-kabels moet conform DIN VDE 0298 worden gewaarborgd, dat bepaalde waarden voor de trekbelasting en de buigradius niet worden overschreden. Ook de toegestane types van bevestiging van kabels met klemmen en trekontlastingen worden in de norm beschreven.

Scheiding van verschillende stroomsoorten

Conform DIN VDE 0100-520 mogen kabels met verschillende stroomsoorten samen in een installatiesysteem worden gelegd,

wanneer wordt gewaarborgd dat alle kabels een veiligheidsisolatie hebben ten opzichte van de hoogst optredende spanning.

Aardingsmaatregelen en potentiaalvereffening

Metalen kanaalsystemen moeten in de aardingsmaatregelen en de potentiaalvereffening worden opgenomen. Daardoor moet de beveiliging tegen elektrische schokken (DIN VDE 0100-410) en de elektromagnetische compatibiliteit (EMC) worden gewaarborgd (EN 50310, EN 50173, EN 50174-2).

Brandwering

Hoofdoorzaken voor brand bij sterkstroomkabels zijn kortsluitingen of aardfouten (bv. aan mechanisch of thermisch beschadigde kabels of leidingen), foutieve elektrische aansluitingen (slecht contact) en warmteontwikkeling.

Beveiligingsdoelen van de brandwering

De overdracht van vuur en rook in andere brandzones moet in ieder geval gedurende voldoende lange tijd worden verhinderd. Daardoor worden de mogelijkheden tot vluchten, maar ook effectieve blusmaatregelen ondersteund. Dit geldt ook voor ondervloersystemen, die brandzones en vlucht- en reddingswegen snijden. Meer regelgeving vindt u in de

"Leitungsanlagen-Richtlinien" (M)LAR resp. de "Systemböden-Richtlinie" (M)SysBöR.



Kabelvolume bepalen

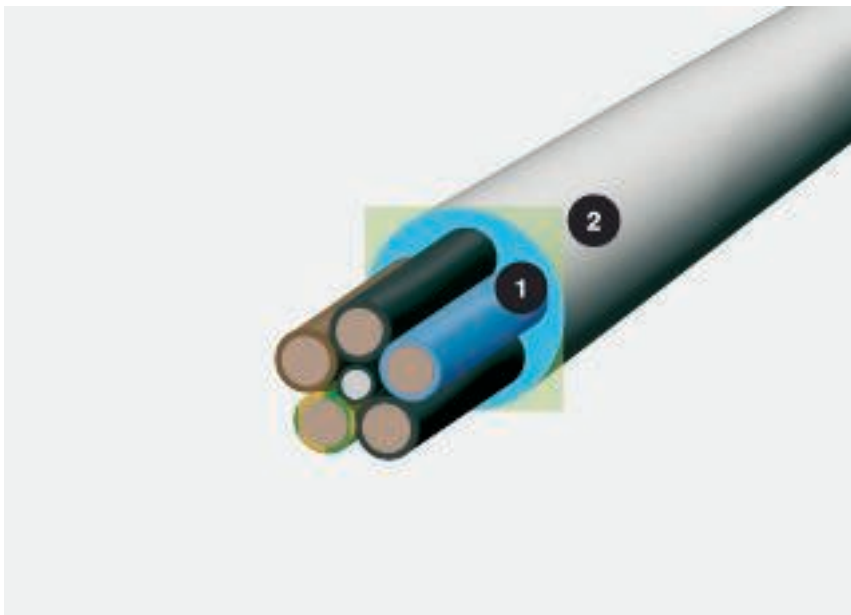

Kabeldiameter en benodigde ruimte; 1 = diameter in mm, 2 is benodigde ruimte in cm²

Een belangrijk criterium voor de keuze van de benodigde kanaalgrootte voor het ondervloersysteem is het kabelvolume. Aangezien de kabels nooit dicht tegen elkaar aan en absoluut parallel liggen, is het niet voldoende, bij de berekening van het volume alleen rekening te houden met de kabeldiameter. De formule $(2r)^2$ is een realistische meetbasis. Om het u makkelijk te maken, hebben wij op deze dubbele pagina de diameters en benodigde ruimte van de belangrijkste kabeltypes opgesomd. Belangrijk: bij de waarden gaat het om gemiddelde waarden die van fabrikant tot fabrikant kunnen verschillen. De exacte waarden vindt u in de documentatie van de fabrikant.

Berekening met de formule $(2r)^2$

De diameter zegt weinig over de daadwerkelijke ruimte die een kabel nodig heeft. Reken als volgt: $(2r)^2$. Deze waarde geeft de realistische ruimtebehoefte inclusief de tussenruimten weer.



De benodigde ruimte van de kabels in het UFS-kanaal met lege ruimten

Kabelvolume tabel



Type	Dia- meter mm	Netto inhoud cm ²
1 x 4	6,5	0,42
1 x 6	7	0,49
1 x 10	8	0,64
1 x 16	9,5	0,9
1 x 25	12,5	1,56
3 x 1,5	8,5	0,72
3 x 2,5	9,5	0,9
3 x 4	11	1,21
4 x 1,5	9	0,81
4 x 2,5	10,5	1,1
4 x 4	12,5	1,56
4 x 6	13,5	1,82
4 x 10	16,5	2,72
4 x 16	19	3,61
4 x 25	23,5	5,52
4 x 35	26	6,76
5 x 1,5	9,5	0,9
5 x 2,5	11	1,21
5 x 4	13,5	1,82
5 x 6	14,5	2,1
5 x 10	18	3,24
5 x 16	21,5	4,62
5 x 25	26	6,76
7 x 1,5	10,5	1,1
7 x 2,5	13	1,69



Type	Dia- meter mm	Netto inhoud cm ²
1 x 10	10,5	1,1
1 x 16	11,5	1,32
1 x 25	12,5	1,56
1 x 35	13,5	1,82
1 x 50	15,5	2,4
1 x 70	16,5	2,72
1 x 95	18,5	3,42
1 x 120	20,5	4,2
1 x 150	22,5	5,06
1 x 185	25	6,25
1 x 240	28	7,84
1 x 300	30	9
3 x 1,5	11,5	1,32
3 x 2,5	12,5	1,56
3 x 10	17,5	3,06
3 x 16	19,5	3,8
3 x 50	26	6,76
3 x 70	30	9
3 x 120	36	12,96
4 x 1,5	12,5	1,56
4 x 2,5	13,5	1,82
4 x 6	16,5	2,72
4 x 10	18,5	3,42
4 x 16	21,5	4,62
4 x 25	25,5	6,5
4 x 35	28	7,84
4 x 50	30	9
4 x 70	34	11,56
4 x 95	39	15,21
4 x 120	42	17,64
4 x 150	47	22
4 x 185	52	27
4 x 240	58	33,6
5 x 1,5	13,5	1,82
5 x 2,5	14,5	2,1
5 x 6	18,5	3,42
5 x 10	20,5	4,2
5 x 16	22,5	5,06
5 x 25	27,5	7,56
5 x 35	34	11,56
5 x 50	40	16



Type	Dia- meter mm	Netto inhoud cm ²
2 x 2 x 0,6	5	0,25
4 x 2 x 0,6	5,5	0,3
6 x 2 x 0,6	6,5	0,42
10 x 2 x 0,6	7,5	0,56
20 x 2 x 0,6	9	0,81
40 x 2 x 0,6	11	1,12
60 x 2 x 0,6	13	1,69
100 x 2 x 0,6	17	2,89
200 x 2 x 0,6	23	5,29
2 x 2 x 0,8	6	0,36
4 x 2 x 0,8	7	0,49
6 x 2 x 0,8	8,5	0,72
10 x 2 x 0,8	9,5	0,9
20 x 2 x 0,8	13	1,69
40 x 2 x 0,8	16,5	2,72
60 x 2 x 0,8	20	4
100 x 2 x 0,8	25,5	6,5
200 x 2 x 0,8	32	10,24



Type	Dia- meter mm	Netto inhoud cm ²
Cat. 5	8	0,64
Cat. 6	8	0,64



Type	Dia- meter mm	Netto inhoud cm ²
SAT/BK-leiding	6,8	0,48



De inbouweenheden bovenop de vloer - Telitanks - zijn geschikt voor apparatuurinbouw bij droog en nat onderhouden vloeren

In combinatie met kanaalsystemen die gelijk met de dekvloer liggen kunnen ook dekvloerhoogten < 70 mm voor de kabelinstallatie en de apparatuurinbouw worden gebruikt.

Telitank



Systeembeschrijving	156
Installatieprincipe	157
Montagehulp Telitank T4B en T12L	158
Montagehulp Telitank T4 en T8NL	160

Systembeschrijving



De inbouwseenheden Telitank bovenop de vloer kunnen conform de norm in droge ruimten met droog of nat onderhouden vloeren worden gebruikt. De inbouw wordt op vloerdozen of kanalen uitgevoerd, maar ook bovenop dubbele of holle vloeren. Voor de bevestiging op de verschillende systemen is de systeemopening van het type "DAT" nodig. Telitanks bieden directe inbouw mogelijkheden voor componenten met draagring of draagbeugel met 60 mm bevestigingshartafstand. Alle bevestigingspunten zijn verticaal opgesteld. Module 45-aansluitingen worden direct in de betreffende afdekplaten geklikt. Alle Telitank-behuizingen zijn van slagvast polyamide en dus zeer belastingsbe-

stendig. Omdat de Telitanks vast gemonteerd worden, moet bij het ontwerp goed op de plaatsbepaling worden gelet, zodat er achteraf geen hinder ontstaat door de verhoging op de vloer.



Inbouw van apparatuur

De Telitanks hebben bevestigingsrails 60 mm (voor draagring- en draagbeugelmontage) en voor 60 x 60 mm en 70 x 70 mm (voor CEE-stekkers). Module 45-apparatuur wordt met afdekplaten in de behuizing ingebouwd.



Scheiden van de stroomsoorten

Bij de montage van apparatuur moet erop worden gelet dat voor verschillende stroomtypes (b.v. sterkstroom en datatechniek) afzonderlijke inbouwruimten moeten worden gebruikt - ofwel aan verschillende zijden van de Telitank ofwel door een scheidingsschot van elkaar gescheiden.



Op nat onderhouden vloeren

Een afdichting rondom de bodem van de eenheid zorgt voor de bescherming tegen vocht van de elektrotechnische installatie onder de vloer. De apparatuur zelf is op een genormeerde afstand ten opzichte van de vloer gemonteerd.

Installatieprincipe Telitank

Systemcomponenten

1	Afdekplaten Telitank T12L
2	Telitank T12L
3	Afdekplaten Telitank T4B
4	Telitank T4B
5	Afdekplaten Telitank T4L en T8NL
6	Hoekplaat
7	Telitank T8NL
8	Telitank T4L
9	Scheidingschot
10	Inbouwdoos voor T4L

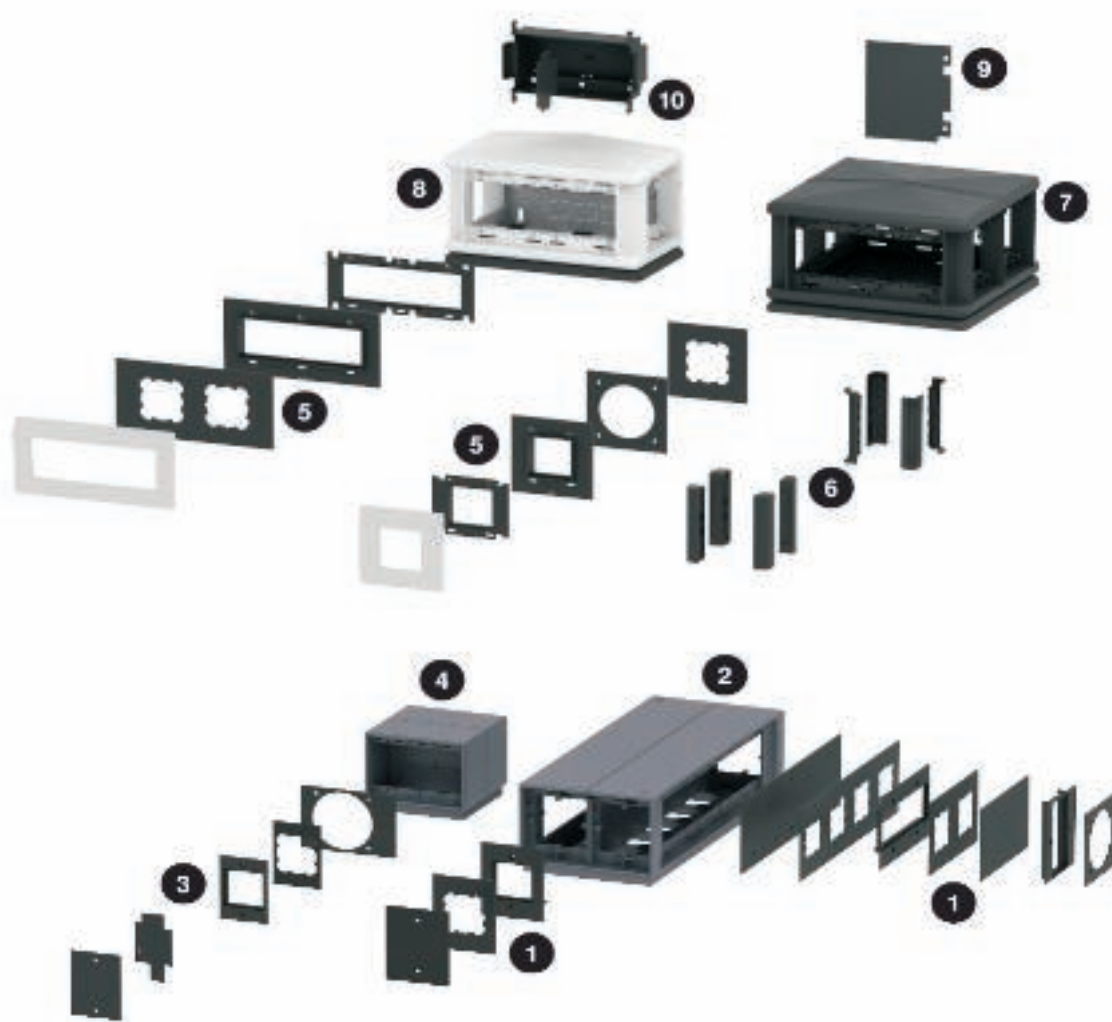

Telitank T4L is niet geschikt voor de montage middenin een ruimte. Deze is bedoeld voor montage tegen een wand.

Volgens de norm moet de inbouw van contactdozen en aansluitdozen voor telecommunicatie en datatechniek aan verschillende zijden van de Telitank-behuizing gebeuren. Voor de Telitank T4L de inbouwdoos T4 L/EG gebruiken.



Montagehulp Telitank T4B en T12L



Vorbereiden vloerbekleding

Vloerbekleding tot aan de systeemopening leggen.



Inzetmoer T/EM in kanaalsystemen EÜK en OKA

Inzetmoer overeenkomstig de benodigde hoogte in de systeemopening DAT schuiven.



Inzetmoer in kanaalsystemen AIK en AIKA

Inzetmoer overeenkomstig de benodigde hoogte in de systeemopening DAT schuiven.

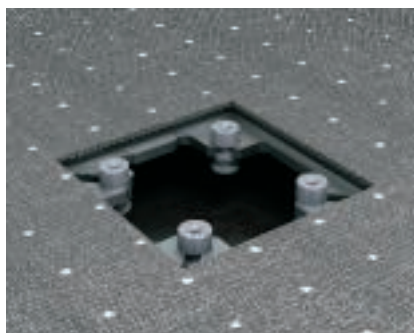

Inzetmoeren in blind afgedekte DAT- openingen

Inzetmoer overeenkomstig de benodigde hoogte in de systeemopening DAT schuiven.



Telitank-montage op ondervloeruitlaat US 80 en vloerdoos UDL2-80

De binnenliggende montage ring in het bovenste bereik van de uitlaat draaien en door indraaien van de spanschroef vastzetten. De geplaatste afstandsring moet ongeveer gelijk met de bovenkant van de afgewerkte vloer liggen.

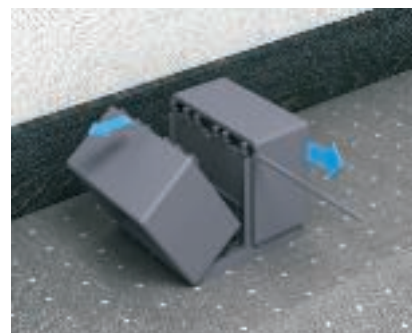

Behuizingen T4B en T12L openen

As uitschuiven en beide helften van de behuizing wegklappen



Vloerplaat op de systeemopening monteren.

Vloerplaat op de systeemopening monteren. De vier schroeven zijn meegeleverd met de Telitank.



Montagezijde voor contactdozen in T4B en T12L

De door de scheidingswand verdeelde helften van de behuizing gebruiken voor de inbouw van contactdozen.



Montage Module 45-apparatuur in T4B en T12L

Module 45-apparatuur eerst in de afdekplaat klikken vooraleer de kabels aan te sluiten.



Montagehulp Telitank T4B en T12L



Inbouw van apparatuur met draagring/draagbeugel in T4B en T12L

Apparatuur aansluiten en in de Telitank behuizing monteren. Afdekplaat plaatsen en met centrale afdekking bevestigen.



Montagehulp Telitank T4L en T8NL



Vorbereiden vloerbekleding

Vloerbekleding tot aan de systeemopening leggen.



Inzetmoer T/EM in kanaalsystemen EÜK en OKA

Inzetmoer overeenkomstig de benodigde hoogte in de systeemopening DAT schuiven.



Inzetmoer in kanaalsystemen AIK en AIKA

Inzetmoer overeenkomstig de benodigde hoogte in de systeemopening DAT schuiven.

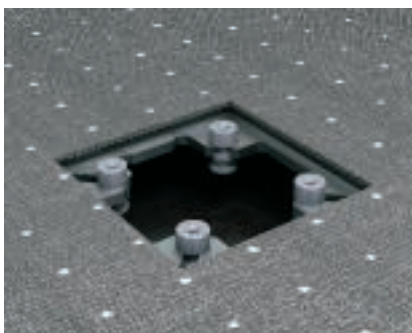

Inzetmoeren in blind afgedekte DAT-openingen

Inzetmoer overeenkomstig de benodigde hoogte in de systeemopening DAT schuiven.



Telitank-montage op ondervloeruitlaat US 80 en vloerdoos UDL2-80

De binnenliggende montagegaring in het bovenste bereik van de uitlaat draaien en door indraaien van de spanschroef vastzetten. De geplaatste afstandsring moet ongeveer gelijk met de bovenkant van de afgewerkte vloer liggen.



Montage vloerplaat bij T4L en T8NL

Achterwand op de vloerplaat steken en op de systeemopening monteren.



Montage behuizingsdeksel bij T4L en T8NL

Behuizing van voren op de vloerplaat schuiven en aan de achterkant naar beneden drukken.



Installatie Module 45-apparatuur in T4L en T8NL

Kabelopeningen in de inbouwdoos Telitank T4L voorbereiden en in de behuizing vastklikken. Module 45-apparatuur eerst in de afdekplaat klikken vooraleer de kabels aan te sluiten.



Installatie Module 45-apparatuur met S990-afdekkingen in T4L en T8NL

Kabelopeningen in de inbouwdoos Telitank T4L voorbereiden en in de behuizing vastklikken. Module 45-apparatuur in de Telitank-adapter klikken vooraleer de kabels aan te sluiten. S990-afdekplaat op de behuizing klikken.



Montagehulp Telitank T4L en T8NL



Montage van de hoekplaten in T4L en T8NL

Hoekplaat in de behuizing kleven.



Materiaal metalen

Alu — Aluminium

AlG — spuitgietaluminium

VA (1.4301) — Roestvast staal 1.4301

CuZn — messing

St — Staal



Materiaal kunststoffen

GUM — Rubber

HP — Hardbord

PA — Polyamide

Temperatuurbestendigheid:
langdurig tot ca. 90°C, kortstondig tot ca. 130°C
en tot ca. minus 40°C*.
Chemische bestendigheid in het algemeen als bij polyethyleen.

Bestand tegen

Benzine, benzeen, dieselolie, aceton, oplosmiddelen voor verven en lakken, oliën en vetten.

Niet bestand tegen

Bleekloog, de meeste zuren, chloor.

Kans op spanningsbreuken

Bij hoge luchtvochtigheid gering, alleen bij enkele waterige zoutoplossingen. Bij sterk uitgedroogde onderdelen (hoge temperatuur en extreem lage luchtvochtigheid) zeer gevoelig voor brandstoffen en diverse oplosmiddelen.

PA/GF — Polyamide, glasvezelversterkt

Temperatuurbestendigheid:
langdurig tot ca. 100-110°C, kortstondig tot ca. 160°C
en tot ca. minus 40°C*.

Bestand tegen

Benzine, benzeen, dieselolie, aceton, oplosmiddelen voor verven en lakken, oliën en vetten.

Nauwelijks gevoelig voor de vorming van spanningsscheuren.

Niet bestand tegen

Bleekloog, de meeste zuren, chloor.

Kans op spanningsbreuken

Bij hoge luchtvochtigheid gering, alleen bij enkele waterige zoutoplossingen.

Bij sterk uitgedroogde onderdelen (hoge temperatuur en extreem lage luchtvochtigheid) zeer gevoelig voor brandstoffen en diverse oplosmiddelen.

PE — Polyethyleen

Temperatuurbestendigheid:
harde soorten langdurig tot ca. 90°C, kortstondig tot ca. 105°C,
zachte soorten langdurig tot ca. 80°C, kortstondig tot ca. 100°C en tot ca.
minus 40°C*.

Bestand tegen

Basen en anorganische zuren.

Beperkt bestand tegen

Aceton, organische zuren, benzine, benzeen, dieselolie, de meeste oliën.

Niet bestand tegen

Chloor, koolwaterstoffen, oxiderende zuren.

Kans op spanningsbreuken

Relatief groot. Spanningsscheuren kunnen onder meer worden veroorzaakt door aceton, diverse soorten alcohol, mierenzuur, ethanol, benzine, benzeen, boterzuur, azijnzuur, formaldehyde, diverse oliën, petroleum, propanol, salpeterzuur, zoutzuur, zwavelzuur, zeepoplossingen, terpentine, trichloorethyleen, citroenzuur.

PP — Polypropyleen

Temperatuurbestendigheid:
langdurig tot ca. 90°C, kortstondig tot ca. 110°C
en tot ca. minus 30°C*.
Chemische bestendigheid in het algemeen als bij polyethyleen.

Bestand tegen

Basen en anorganische zuren

Beperkt bestand tegen

Aceton, organische zuren, benzine, benzeen, dieselolie, de meeste oliën

Niet bestand tegen

Chloor, koolwaterstoffen, oxiderende zuren

Kans op spanningsbreuken

Gering, alleen bij enkele zuren als chroomzuur, vloeizuur en zoutzuur, en stikstofoxide.

PVC — Polyvinylchloride

Temperatuurbestendigheid:
langdurig tot ca. 65°C, kortstondig tot ca. 75°C
en tot ca. minus 30°C*.

Bestand tegen

Zwakke zuren, basen, oliën en vetten, benzine.

Niet bestand tegen

Sterke zuren, benzeen, aceton, jodium, toluëen, trichloorethyleen.

Kans op spanningsbreuken

Gering, alleen bij enkele oplosmiddelen als benzeen en aceton.

MGUM — Sponsrubber

*De negatieve waarden gelden alleen voor onderdelen in rust zonder sterkere slagbelasting. Geen enkele kunststof is bestand tegen alle chemische stoffen. De genoemde chemische stoffen vormen slechts een kleine selectie. Houd er rekening mee dat kunststofonderdelen met name te lijden hebben bij de combinatie van verschillende chemische invloeden en hoge temperaturen. Dit kan in bepaalde omstandigheden leiden tot spanningsscheuren. Bij twijfel verzoeken wij u ons te vragen om nadere inlichtingen of een uitgebreide duurzaamheidstabel. Scheurvorming onder spanning: dit kan optreden wanneer kunststofonderdelen onder trekspanning tegelijkertijd chemisch worden belast. Dit geldt met name voor onderdelen van polystyreen en polyethyleen. Spanningsscheuren kunnen ook worden veroorzaakt door agensen waartegen de betreffende kunststof in spanningloze toestand wel bestand is. Enkele voorbeelden van onderdelen die bij normaal gebruik onder trekspanning staan: drukklemmen, tussensteunen van wartsels, bandklemmen.



Classificatie conform EN 50085-1

		verzonken in de dekvloer: EÜK-kanalen	gelijk met de dekvloer: EÜK-vloerdozen, DUG, ..	gelijk met de dekvloer: OKA-systemen	gelijk met de dekvloer: EBK-systemen	opbouw-vloerkanalen-systeem	inbouweenheden GES	nivelleerbare cassettes	raamcassettes	systemen voor zware belastingen (UZD + cassettes)
		EÜK	UZD	OKA	EBK	AIK	GES	RK.N	RK	.SL
6.1	Op materiaal									
	in beraad									
6.2	Op slagvastheid voor installatie en toepassing									
6.2.1	Elektrotechnische installatiekanaalsystemen voor piekenergie 0,5 J.									
6.2.2	Elektrotechnische installatiekanaalsystemen voor piekenergie 1 J.									
6.2.3	Elektrotechnische installatiekanaalsystemen voor piekenergie 2 J.									
6.2.4	Elektrotechnische installatiekanaalsystemen voor piekenergie 5 J.						x	x	x	x
6.2.5	Elektrotechnische installatiekanaalsystemen voor piekenergie 20 J.	x	x	x	x	x				
6.3	Op temperatuur, zoals in de tabellen 1, 2 en 3 opgegeven.									
Tabel 1	Minimale opslag- en transporttemperaturen ± 2 °C									
	-45									
	-25	x	x	x	x	x				
	-15						x	x	x	x
	-5									
Tabel 2	Minimale installatie- en toepassingstemperaturen ± 2 °C									
	-25									
	-15									
	-5									
	+5	x	x	x	x	x	x	x	x	x
	+15									
Tabel 3	Max. toepassingstemperaturen ± 2 °C									
	+60	x	x	x	x	x	x	x	x	x
	+90									
	+105									
	+120									



Classificatie conform EN 50085-1

		verzonken in de dekvloer: EÜK-kanalen	gelijk met de dekvloer: EÜK-vloerdozen, DUG, ..	gelijk met de dekvloer: OKA-systemen	gelijk met de dekvloer: EBK-systemen	opbouw-vloerkanalen-systeem	inbouweenheden GES	nivelleerbare cassettes	raamcassettes	systemen voor zware belastingen (UZD + cassettes)
		EÜK	UZD	OKA	EBK	AIK	GES	RK.N	RK	SL
6.4	Volgens de weerstand tegen vlamuitbreiding									
6.4.1	Niet brandremmende elektrotechnische installatiekanaalsystemen						x	(x)	(x)	
6.4.2	Brandremmende elektrotechnische installatiekanaalsystemen.	x	x	x	x	x				x
6.5	Op elektrische geleidbaarheid									
6.5.1	Elektrotechnisch installatiekanaalsysteem met elektrische geleidbaarheid	x	x	x	x	x	x	x	x	x
6.5.2	Elektrotechnisch installatiekanaalsysteem zonder elektrische geleidbaarheid									
6.6	Op elektrisch isolerende eigenschappen									
6.6.1	Elektrotechnisch installatiekanaalsysteem zonder elektrisch isolerende eigenschappen	x	x	x	x	x				x
6.6.2	Elektrotechnisch installatiekanaalsysteem met elektrisch isolerende eigenschappen						x	x	x	
6.7	Op de door behuizing resp. omhulling conform EN 60529:1991 geboden beschermingsklassen									
6.7.1	Op bescherming tegen binnendringen van vaste vreemde objecten	x	x	x	x	x	x	x	x	x
6.7.2	Op bescherming tegen binnendringen van water		x	x				x	x	x
6.7.3	Op bescherming tegen aanraken van gevaarlijke delen						x	x	x	x







Classificatie conform EN 50085-2-2

		verzonken in de dekvloer: EÜK-kanalen	gelijk met de dekvloer: EÜK-vloerdozen, DUG, ..	gelijk met de dekvloer: OKA-systemen	gelijk met de dekvloer: EBK-systemen	opbouw-vloerkanalen-systeem	inbouweenheden GES	nivelleerbare cassettes	raamcassettes	systemen voor zware belastingen (UZD + cassettes)
		EÜK	UZD	OKA	EBK	AIK	GES	RK.N	RK	.SL
6.101	Afhankelijk van het soort vloeronderhoud									
6.101.1	Elektrotechnische installatiekanaalsystemen voor droog vloeronderhoud									
6.101.2	Elektrotechnische installatiekanaalsystemen voor natte reiniging van de vloer, wanneer de service-eenheid niet in gebruik is.		x					x	x	x
6.101.3	Elektrotechnische installatiekanaalsystemen voor natte reiniging van de vloer, wanneer de service-eenheid in gebruik is.		x					x	x	x
6.102	Volgens de weerstand tegen verticale lasten, die over een klein oppervlak werken									
6.102.1	Elektrotechnisch installatiekanaalsysteem voor 500 N									
6.102.2	Elektrotechnisch installatiekanaalsysteem voor 750 N	x								
6.102.3	Elektrotechnisch installatiekanaalsysteem voor 1000 N									
6.102.4	Elektrotechnisch installatiekanaalsysteem voor 1500 N					x				
6.102.5	Elektrotechnisch installatiekanaalsysteem voor 2000 N						x			
6.102.6	Elektrotechnisch installatiekanaalsysteem voor 2500 N									
6.102.7	Elektrotechnisch installatiekanaalsysteem voor 3000 N		x	x	x			x	x	
6.103	Volgens de weerstand tegen verticale lasten, die over een groot oppervlak werken									
6.103.1	Elektrotechnisch installatiekanaalsysteem voor 2000 N									
6.103.2	Elektrotechnisch installatiekanaalsysteem voor 3000 N							x		
6.103.3	Elektrotechnisch installatiekanaalsysteem voor 5000 N						x		x	
6.103.4	Elektrotechnisch installatiekanaalsysteem voor 10000 N									
6.103.5	Elektrotechnisch installatiekanaalsysteem voor 15000 N		x		x					x





Telitanks

	Telitank T4B	Behuizing Afdekplaten Scheidingsschot	362 362 363
	Telitank T4L en T8NL	Behuizing T4L Behuizing T8NL Inbouwdoos voor T4L	363 363 363
		Adapter voor inbouw Module 45-apparatuur Afdekplaten Scheidingsschot S990-afdekplaat S990-afdekplaat met opschriftveld Hoekplaat	363 364 365 365 365 365
	Telitank T12L	Behuizing Afdekplaten Scheidingsschot	366 366 368
	Trekontlasting	Voor T4B en T12L voor T4L en T8NL	368 368
	Inzetmoer	Voor Telitank-bevestiging	368



Telitank T4B

Type	Kleur	Verp. Stuk	Gewicht kg/100 st.	Bestelnr.
T4B 00C 7011	grijs	1	32,200	7408 28 8
T4B 00C 9011	grafietzwart	1	32,200	7408 29 2

PA Polyamide

€/st.

Inbouweenheid bovenop de vloer voor de inbouw aan 2 zijden van in totaal 4 afzonderlijke aansluitingen (4 van één stroomsoort of 2 van twee stroomsoorten). De scheiding van de stroomsoorten gebeurt met een scheidingsschot. De schroefbevestigingssporen 60 mm zijn verticaal opgesteld.

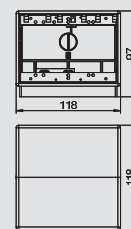

Afdekplaat Telitank T4B

Type	Kleur	Verp. Stuk	Gewicht kg/100 st.	Bestelnr.
T4B P01S 9011	grafietzwart	1	1,070	7408 22 0

PVC Polyvinylchloride

€/st.

Blindplaat, passend op de lange zijde van de T4B (1/2 afdekking).

Type	Kleur	Verp. Stuk	Gewicht kg/100 st.	Bestelnr.
T4B P0S2 9011	grafietzwart	1	2,160	7408 22 8

PVC Polyvinylchloride

€/st.

Blindplaat, passend op de lange zijde van de T4B (1/1 afdekking).

Type	Kleur	Verp. Stuk	Gewicht kg/100 st.	Bestelnr.
T4B P1S 9011	grafietzwart	1	0,570	7408 23 6

PVC Polyvinylchloride

€/st.

Afdekplaat met 1 opening (Ø 45 mm) voor apparatuur met draagbeugel (EK-versie), passend op de lange zijde van de T4B (1/2 afdekking).

Type	Kleur	Verp. Stuk	Gewicht kg/100 st.	Bestelnr.
T4B P2S 9011	grafietzwart	1	1,660	7408 24 4

PVC Polyvinylchloride

€/st.

Afdekplaat met 1 opening (Ø 45 mm) voor apparatuur met draagring, passend op de lange zijde van de T4B (1/1 afdekking).

Type	Kleur	Verp. Stuk	Gewicht kg/100 st.	Bestelnr.
T4B P3S 9011	grafietzwart	1	1,140	7408 25 2

PVC Polyvinylchloride

€/st.

Afdekplaat met 2 openingen (Ø 45 mm) voor apparatuur met draagbeugel (EK-versie), passend op de lange zijde van de T4B (1/1 afdekking).

Type	Kleur	Verp. Stuk	Gewicht kg/100 st.	Bestelnr.
T4B P5S 9011	grafietzwart	1	1,150	7408 26 0

PVC Polyvinylchloride

€/st.

Afdekplaat met 1 gat (Ø 70 mm) en 60 x 60 mm schroefbevestiging voor CEE-contactdozen, passend op de lange zijde van de T4B (1/1-afdekking).

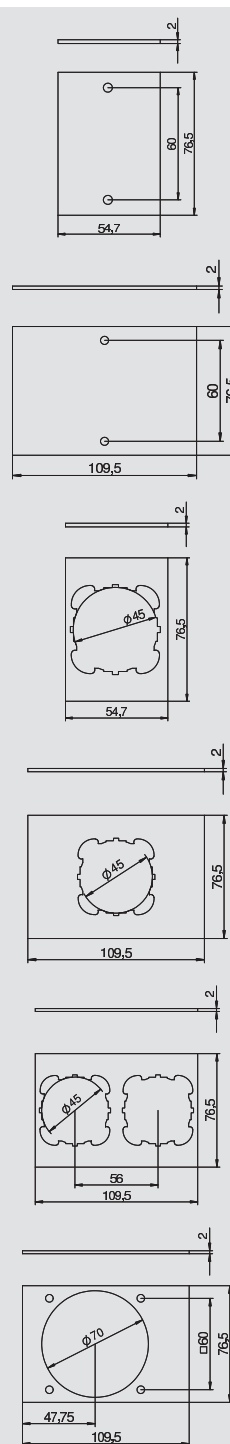

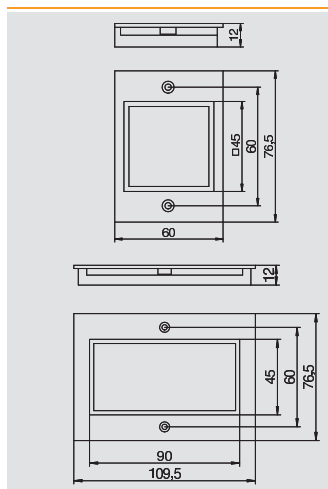

Afdekplaat Telitank T4B

Type	Kleur	Verp. Stuk	Gewicht kg/100 st.	Bestelnr.
T4B P6 9011	grafietzwart	1	0,910	7408 26 8

PA Polyamide € /st.

Afdekplaat met hoekige opening voor een 1-voudige contactdoos Module 45, passend op de lange zijde van de T4B (1/2-afdekking).

Type	Kleur	Verp. Stuk	Gewicht kg/100 st.	Bestelnr.
T4B P7 9011	grafietzwart	1	1,670	7408 27 6

PA Polyamide € /st.

Afdekplaat met hoekige opening voor een 2-voudige contactdoos Module 45, passend op de lange zijde van de T4B (1/1-afdekking).

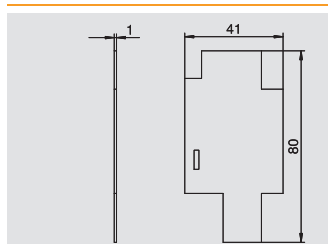
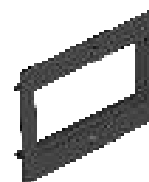

Scheidingschot Telitank T4B

Type	Kleur	Verp. Stuk	Gewicht kg/100 st.	Bestelnr.
T4B TQ	grafietzwart	1	0,280	7408 28 0

PVC Polyvinylchloride € /st.

Scheidingschot voor de scheiding van de binnenruimte.

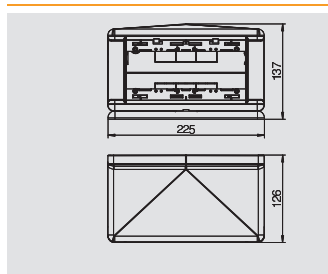

Telitank T4L

Type	Kleur	Verp. Stuk	Gewicht kg/100 st.	Bestelnr.
T4L00C 9011	grafietzwart	1	57,200	7408 30 0
T4L00C 7035	lichtgrijs	1	57,200	7408 30 4

PA Polyamide € /st.

Inbouweenheid bovenop de vloer voor de inbouw van 4 afzonderlijke aansluitingen.

Bedoeld uitsluitend voor gebruik op AIK-systemen.

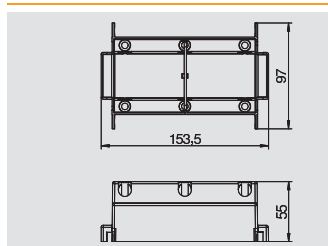

Inbouwdoos Telitank T4L

Type	Kleur	Verp. Stuk	Gewicht kg/100 st.	Bestelnr.
T4L EG	grafietzwart	1	7,200	7408 29 6

PA Polyamide € /st.

Inbouwbehuizing voor geïsoleerde inbouw van een combinatie 1+1-voudig of een 3-voudige contactdoos Module 45 in Telitank T4L.

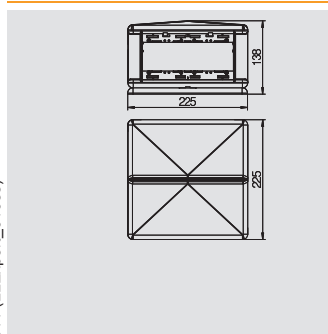
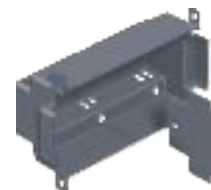

Telitank T8NL

Type	Kleur	Verp. Stuk	Gewicht kg/100 st.	Bestelnr.
T8NL 00C 9011	grafietzwart	1	123,330	7408 49 4
T8NL 00C 7035	lichtgrijs	1	123,330	7408 49 8

PA Polyamide € /st.

Inbouweenheid bovenop de vloer voor de inbouw aan 4 zijden van in totaal 8 afzonderlijke aansluitingen (8 van één stroomsoort of 4 van twee stroomsoorten). De scheiding van de stroomsoorten (4 + 4) gebeurt met een scheidingschot. Bij gebruik van meervoudige componenten kan de aansluitcapaciteit worden verhoogd. De schroefbevestigingspunten 60 mm zijn verticaal opgesteld.

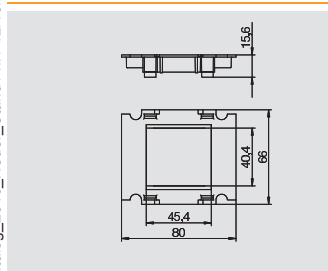

Telitank-adapter voor de inbouw van Module 45 onder een S990 afdekplaat, 1-voudig

Type	Kleur	Verp. Stuk	Gewicht kg/100 st.	Bestelnr.
T8NL A45 9011	grafietzwart	1	1,140	7408 41 6

PA Polyamide € /st.

Adapter voor de inbouw van een 1-voudige contactdoos Module 45 onder S990-afdekplaten in T4L en T8NL.

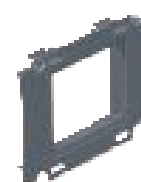



Telitank-adapter voor de inbouw van Module 45 onder een S990 afdekplaat, 3-voudig

Type	Kleur	Verp.	Gewicht	Bestelnr.
		Stuk	kg/100 st.	
T8NL A105 9011	grafietzwart	1	2,200	7408 41 2

PA Polyamide €/st.
 Adapter voor de inbouw van een 2-voudige of 3-voudige contactdoos Module 45 onder S990-afdekplaten in T4L en T8NL.

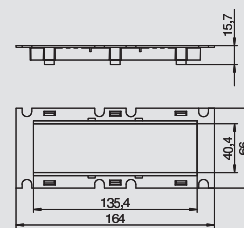

Afdekplaat Telitank T4L/T8NL

Type	Kleur	Verp.	Gewicht	Bestelnr.
		Stuk	kg/100 st.	
T8NL P01 9011	grafietzwart	10	1,790	7408 43 6
T8NL P01 7035	lichtgrijs	10	1,790	7408 44 0

PA Polyamide €/st.
 Blindplaat, passend op de korte zijde van de T4L en T8NL of op de lange zijde van de T4L en T8NL (1/2 afdekking).

Type	Kleur	Verp.	Gewicht	Bestelnr.
		Stuk	kg/100 st.	
T8NL P1 9011	grafietzwart	10	1,230	7408 44 4
T8NL P1 7035	lichtgrijs	10	1,230	7408 44 8

PA Polyamide €/st.
 Afdekplaat met 1 opening (Ø 45 mm) voor apparatuur met draagring, passend op de korte zijde van de T4L en T8NL.

Type	Kleur	Verp.	Gewicht	Bestelnr.
		Stuk	kg/100 st.	
T8NL P2 9011	grafietzwart	10	1,230	7408 45 8
T8NL P2 7035	lichtgrijs	10	1,230	7408 46 0

PA Polyamide €/st.
 Afdekplaat met 1 opening (Ø 45 mm) voor apparatuur met draagring, passend op de lange zijde van de T4L en T8NL (1/2 afdekking).

Type	Kleur	Verp.	Gewicht	Bestelnr.
		Stuk	kg/100 st.	
T8NL P3 9011	grafietzwart	10	2,470	7408 46 4
T8NL P3 7035	lichtgrijs	10	2,470	7408 47 0

PA Polyamide €/st.
 Afdekplaat met 2 openingen (Ø 45 mm) voor apparatuur met draagring, passend op de lange zijde van de T4L en T8NL.

Type	Kleur	Verp.	Gewicht	Bestelnr.
		Stuk	kg/100 st.	
T8NL P45 9011	grafietzwart	10	2,090	7408 47 4
T8NL P45 7035	lichtgrijs	10	2,090	7408 47 8

PA Polyamide €/st.
 Afdekplaat met hoekige opening voor een 1-voudige contactdoos Module 45, passend op de korte zijde van de T4L en T8NL of op de lange zijde van de T4L en T8NL (1/2-afdekking).

Type	Kleur	Verp.	Gewicht	Bestelnr.
		Stuk	kg/100 st.	
T8NL P105 9011	grafietzwart	10	3,760	7408 45 2
T8NL P105 7035	lichtgrijs	10	3,760	7408 45 6

PA Polyamide €/st.
 Afdekplaat met hoekige opening voor een 3-voudige contactdoos Module 45, passend op de lange zijde van de T4L en T8NL (1/1-afdekking).

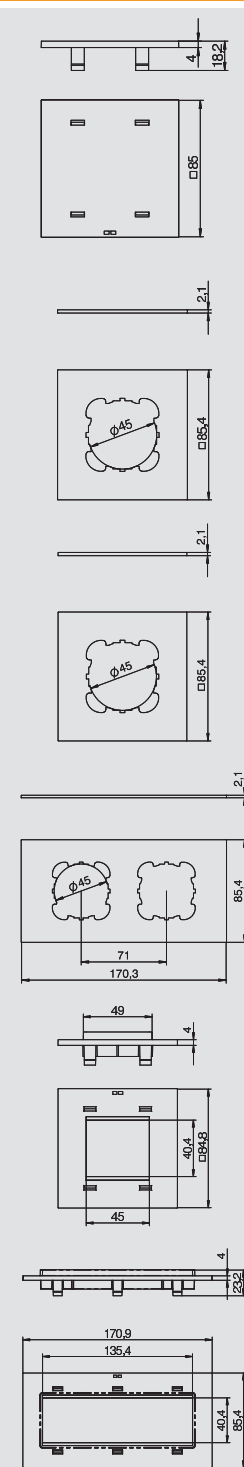

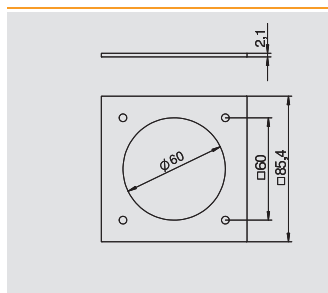

Afdekplaat Telitank T4L/T8NL

Type	Kleur	Verp. Stuk	Gewicht kg/100 st.	Bestelnr.
T8NL PCEE 9011	grafietzwart	10	1,800	7408 48 2
T8NL PCEE 7035	lichtgrijs	10	1,800	7408 48 6

PA Polyamide € /st.

Afdekplaat met 1 opening (Ø 70 mm) en 60 x 60 mm schroefbevestiging voor CEE-contactdozen, passend op de korte zijde van de T4L en T8NL of op de lange zijde van de T4L en T8NL (1/2 afdekking).

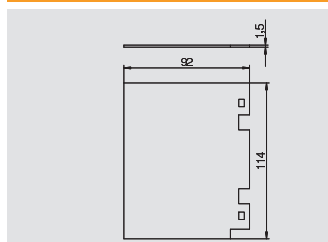

Scheidingsschot Telitank T4L/T8NL

Type	Kleur	Verp. Stuk	Gewicht kg/100 st.	Bestelnr.
T8NL TQ	grafietzwart	1	1,700	7408 49 0

PVC Polyvinylchloride € /st.

Scheidingsschot voor de scheiding van de binnenruimte van Telitanks T4L en T8L.

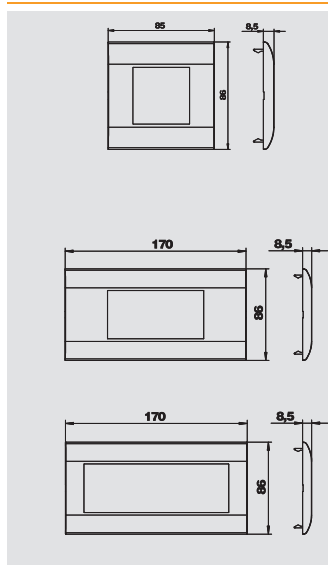

S990-afdekplaten

Type	Kleur	Verp. Stuk	Gewicht kg/100 st.	Bestelnr.
S990-AF1 RW	zuiver wit	1	2,700	6107 00 2

PC Polycarbonaat € /st.

Frontborgende afdekplaat Module 45.

Type	Kleur	Verp. Stuk	Gewicht kg/100 st.	Bestelnr.
S990-AF2 RW	zuiver wit	1	4,800	6107 10 2

PC Polycarbonaat € /st.

Frontborgende afdekplaat Module 45.

Type	Kleur	Verp. Stuk	Gewicht kg/100 st.	Bestelnr.
S990-AF3 RW	zuiver wit	1	4,100	6107 20 2

PC Polycarbonaat € /st.

Frontborgende afdekplaat Module 45.

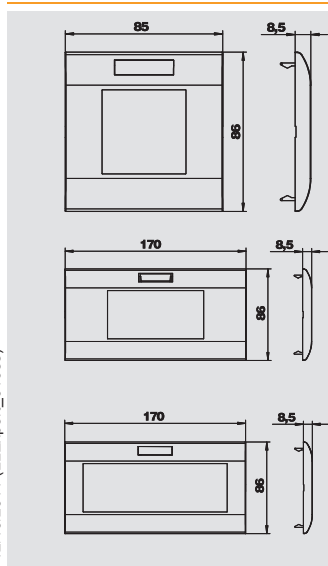

S990-afdekplaten met opschriftveld

Type	Kleur	Verp. Stuk	Gewicht kg/100 st.	Bestelnr.
S990-AFB1 RW	zuiver wit	1	2,700	6107 05 2

PC Polycarbonaat € /st.

Frontborgende afdekplaat Module 45, met opschriftveld.

Type	Kleur	Verp. Stuk	Gewicht kg/100 st.	Bestelnr.
S990-AFB2 RW	zuiver wit	1	4,800	6107 15 2

PC Polycarbonaat € /st.

Frontborgende afdekplaat Module 45, met opschriftveld.

Type	Kleur	Verp. Stuk	Gewicht kg/100 st.	Bestelnr.
S990-AFB3 RW	zuiver wit	1	4,100	6107 25 2

PC Polycarbonaat € /st.

Frontborgende afdekplaat Module 45, met opschriftveld.

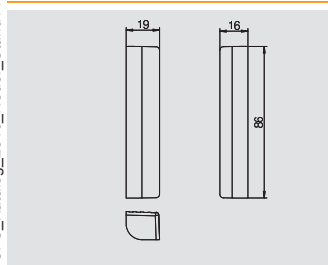

Hoekplaat T4L/T8NL, naar buiten gewelfd

Type	Kleur	Verp. Stuk	Gewicht kg/100 st.	Bestelnr.
T8NL EB2 9011	grafietzwart	2	3,160	7408 42 8
T8NL EB2 7035	lichtgrijs	2	3,160	7408 43 2

PA Polyamide € /st.

Hoekstuk om achteraf in te bouwen in de T4L- of T8NL-behuizing. Uitvoering: naar buiten gewelfd.



Telitanks

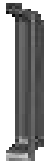

Hoekplaat T4L/T8NL, naar binnen gewelfd

Type	Kleur	Verp. Stuk	Gewicht kg/100 st.	Bestelnr.
T8NL EB1 9011	grafietzwart	2	2,000	7408 42 0
T8NL EB1 7035	lichtgrijs	2	2,000	7408 42 4

PA Polyamide

€/st.

Hoekstuk om achteraf in te bouwen in de T4L- of T8NL-behuizing. Uitvoering: naar binnen gewelfd.

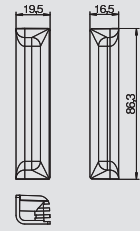

Telitank T12L

Type	Kleur	Verp. Stuk	Gewicht kg/100 st.	Bestelnr.
T12L 00C 7011	grijs	1	115,820	7408 09 6
T12L 00C 9011	grafietzwart	1	110,000	7408 10 0

PA Polyamide

€/st.

Inbouweenheid bovenop de vloer voor de inbouw aan 4 zijden van in totaal 12 afzonderlijke aansluitingen (12 van één stroomsoort of 6 van twee stroomsoorten). De scheiding van de stroomsoorten gebeurt met een scheidingsschot. Bij gebruik van meervoudige installatieapparaten kan de aansluitcapaciteit overeenkomstig worden verhoogd. De schroefbevestigingspunten 60 mm zijn verticaal opgesteld.

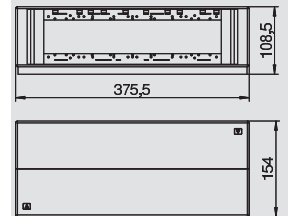

Afdekplaat Telitank T12L

Type	Kleur	Verp. Stuk	Gewicht kg/100 st.	Bestelnr.
T12L P01S 9011	grafietzwart	1	1,610	7408 10 8

PVC Polyvinylchloride

€/st.

Blindplaat, passend op de lange zijde van de T12L (1/4-afdekking) of op de korte zijde van de T12L (1/2 afdekking).

Type	Kleur	Verp. Stuk	Gewicht kg/100 st.	Bestelnr.
T12L P02S 9011	grafietzwart	1	3,220	7408 11 6

PVC Polyvinylchloride

€/st.

Blindplaat, passend op de lange zijde van de T12L (1/2 afdekking).

Type	Kleur	Verp. Stuk	Gewicht kg/100 st.	Bestelnr.
T12L P03S 9011	grafietzwart	1	4,850	7408 12 4

PVC Polyvinylchloride

€/st.

Blindplaat, passend op de lange zijde van de T12L (3/4 afdekking).

Type	Kleur	Verp. Stuk	Gewicht kg/100 st.	Bestelnr.
T12L P04S 9011	grafietzwart	1	6,460	7408 13 2

PVC Polyvinylchloride

€/st.

Blindplaat, passend op de lange zijde van de T12L (1/1 afdekking).

Type	Kleur	Verp. Stuk	Gewicht kg/100 st.	Bestelnr.
T12L P05S 9011	grafietzwart	1	2,150	7408 14 0

PVC Polyvinylchloride

€/st.

Blindplaat, passend op de lange zijde van de T12L (1/3 afdekking).

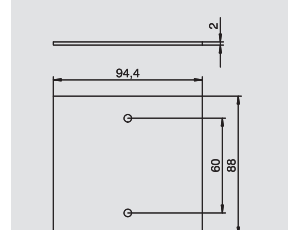
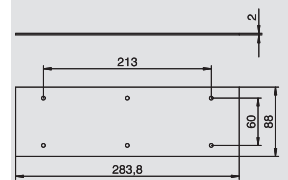
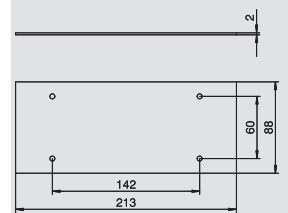
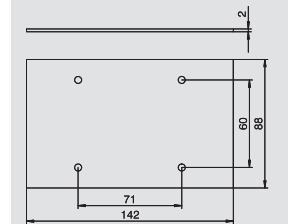
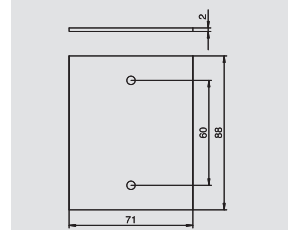

Afdekplaat Telitank T12L

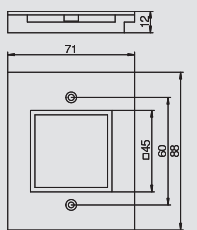

Type	Kleur	Verp. Stuk	Gewicht kg/100 st.	Bestelnr.
T12L P15S 9011	grafietzwart	10	1,400	7408 14 8

PA Polyamide € /st.

Afdekplaat met hoekige opening voor een 1-voudige contactdoos Module 45, passend op de lange zijde van de T12L (1/4-afdekking) of op de korte zijde van de T12L (1/2 afdekking).

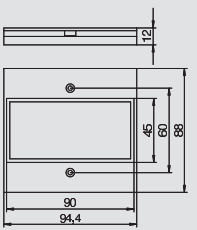

Type	Kleur	Verp. Stuk	Gewicht kg/100 st.	Bestelnr.
T12L P16S 9011	grafietzwart	10	1,560	7408 15 6

PA Polyamide € /st.

Afdekplaat met hoekige opening voor een 2-voudige contactdoos Module 45, passend op de lange zijde van de T12L (1/3-afdekking).

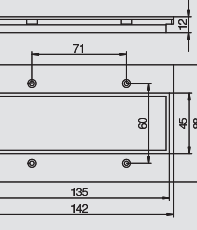

Type	Kleur	Verp. Stuk	Gewicht kg/100 st.	Bestelnr.
T12L P17S 9011	grafietzwart	10	2,200	7408 16 4

PA Polyamide € /st.

Afdekplaat met hoekige opening voor een 3-voudige contactdoos Module 45, passend op de lange zijde van de T12L (1/2-afdekking).

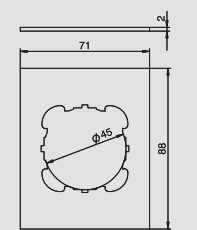

Type	Kleur	Verp. Stuk	Gewicht kg/100 st.	Bestelnr.
T12L P1S 9011	grafietzwart	1	1,100	7408 17 2

PVC Polyvinylchloride € /st.

Afdekplaat met 1 opening (Ø 45 mm) voor apparatuur met draagring of -beugel, passend op de lange zijde van de T12L (1/4 afdekking) of op de korte zijde van de T12L (1/2 afdekking).

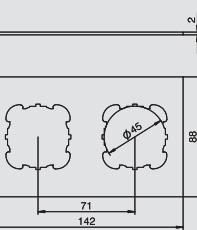

Type	Kleur	Verp. Stuk	Gewicht kg/100 st.	Bestelnr.
T12L P2S 9011	grafietzwart	1	2,210	7408 18 0

PVC Polyvinylchloride € /st.

Afdekplaat met 2 openingen (Ø 45 mm) voor apparatuur met draagring of -beugel, passend op de lange zijde van de T12L (1/2 afdekking).

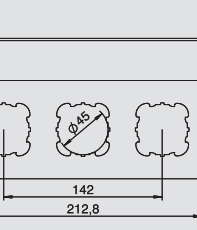

Type	Kleur	Verp. Stuk	Gewicht kg/100 st.	Bestelnr.
T12L P3S 9011	grafietzwart	1	3,320	7408 18 8

PVC Polyvinylchloride € /st.

Afdekplaat met 3 openingen (Ø 45 mm) voor apparatuur met draagring of -beugel, passend op de lange zijde van de T12L (3/4 afdekking).

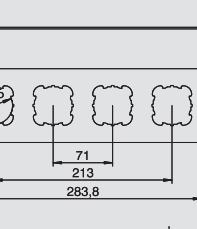

Type	Kleur	Verp. Stuk	Gewicht kg/100 st.	Bestelnr.
T12L P4S 9011	grafietzwart	1	4,420	7408 19 6

PVC Polyvinylchloride € /st.

Afdekplaat met 4 openingen (Ø 45 mm) voor apparatuur met draagring of -beugel, passend op lange zijde van de T12L (1/1 afdekking).

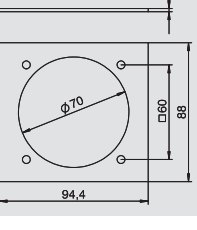

Type	Kleur	Verp. Stuk	Gewicht kg/100 st.	Bestelnr.
T12L P7S 9011	grafietzwart	1	1,130	7408 20 4

PVC Polyvinylchloride € /st.

Afdekplaat met 1 opening (Ø 70 mm) en 60 x 60 mm schroefbevestiging voor CEE-contactdozen, passend op de lange zijde van de T12L (1/3 afdekking).

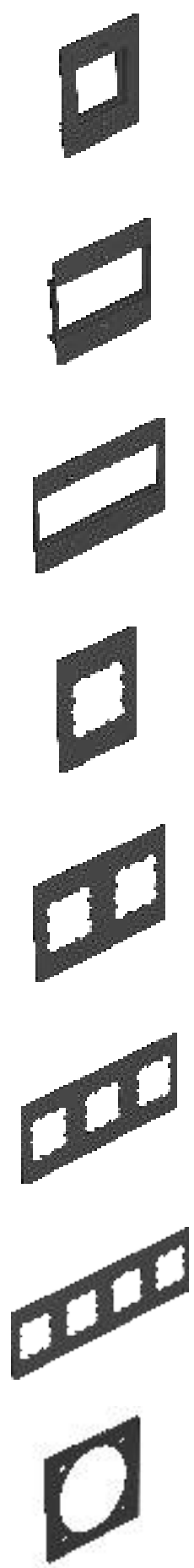

Telitanks



Telitanks



Scheidingsshot Telitank T12L

Type	Kleur	Verp.	Gewicht	Bestelnr.
		Stuk	kg/100 st.	
T12L TQ	grafietzwart	1	0,580	7408 20 8
PVC	Polyvinylchloride			€/st.

Scheidingsshot voor de scheiding van de binnenruimte.

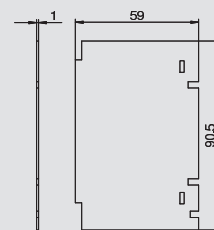

Trekcontlasting T4B en T12L

Type	Verp.	Gewicht	Bestelnr.
	Stuk	kg/100 st.	
T ZE	10	4,450	7408 08 8
PA	Polyamide		€/st.

Voor kabels met ommanteling tot Ø 16 mm, voor bevestiging aan de scheidingsshot. In de T12L kunnen maximaal 5 trekcontlastingen worden gebruikt, in de T4B maximaal 2.

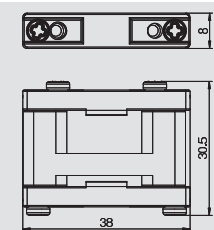

Trekcontlasting

Type	Verp.	Gewicht	Bestelnr.
	Stuk	kg/100 st.	
ZE2 3	10	1,400	7408 65 0
PA	Polyamide		€/st.

Trekcontlasting voor plaatsing in inbouwdoos of afdekplaat, inbouwdragers en Telitanks T4L en T8L voor genormeerde trekcontlasting van toegevoerde kabels.

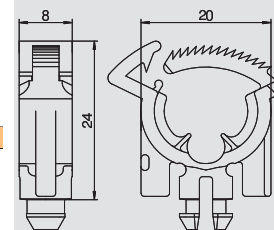

Inzetmoer

Type	Verp.	Gewicht	Bestelnr.
	Stuk	kg/100 st.	
T EM	4	4,600	7408 08 4
Zn	Zinkpersgietsel		€/st.

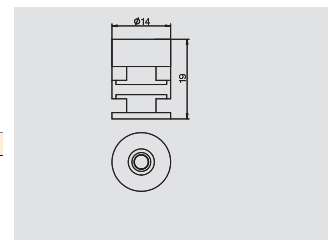

De inzetmoer is geschikt voor het bevestigen van een Telitank op de systeemopening DAT van de kanaalsystemen EÜK, OKA, EBK en op de AIK-kanalen. Verpakkingseenheid: 4 stuks.

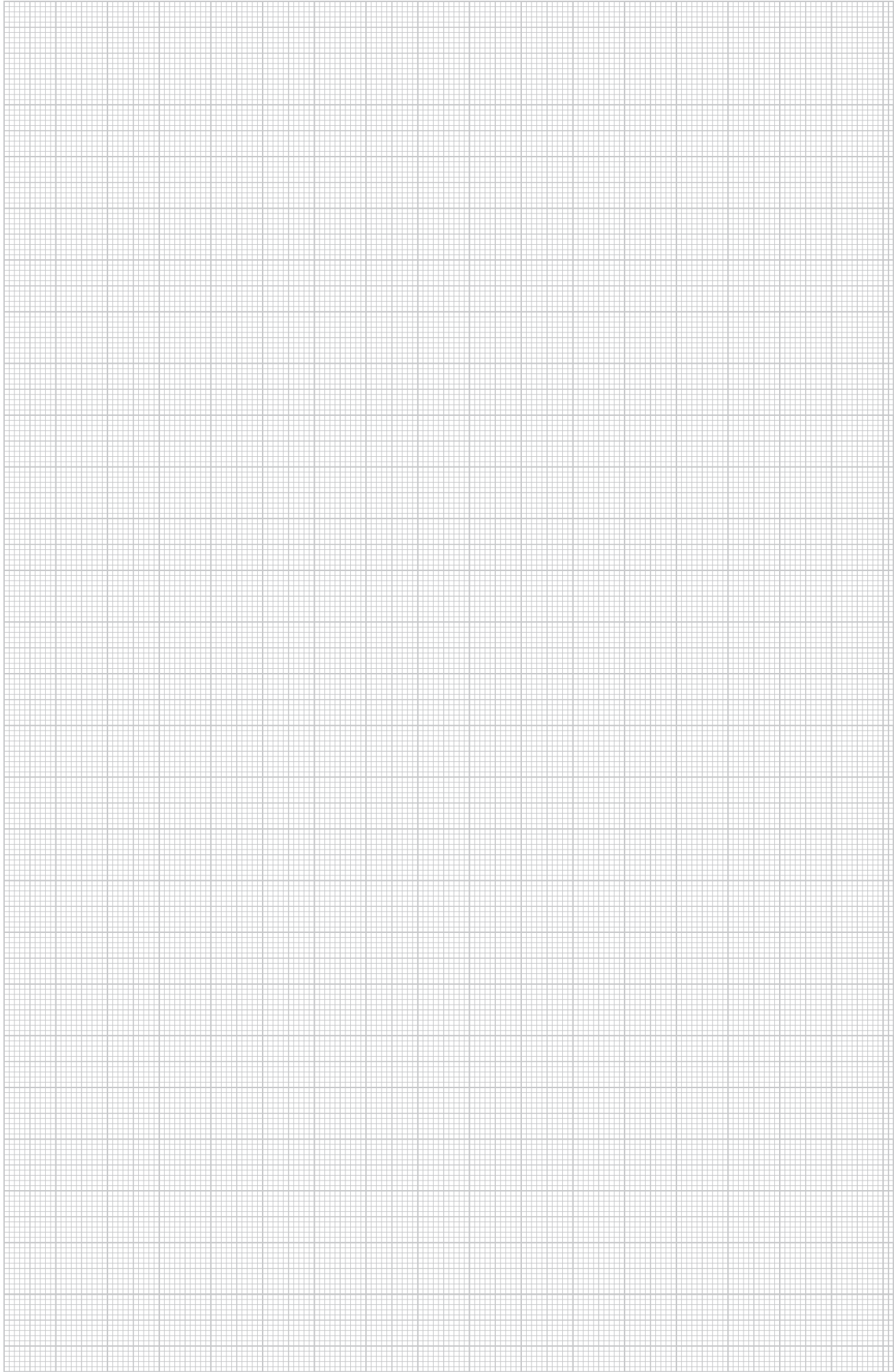





Inhoudsopgave

	Alfabetische inhoudsopgave	410
	Numerieke index	416
	Typeregister	422



A

Aanbouweenheid voor GES4, hoogte 100-150 mm, 238
Aanbouweenheid voor GES4, hoogte 40-140 mm, 230
Aanbouweenheid voor GES4, hoogte 40-240 mm, 230
Aanbouweenheid voor GES4, hoogte 60-110 mm, 238
Aanbouweenheid voor GES6, hoogte 100-150 mm, 238
Aanbouweenheid voor GES6, hoogte 40-140 mm, 230
Aanbouweenheid voor GES6, hoogte 40-240 mm, 230
Aanbouweenheid voor GES6, hoogte 60-110 mm, 238
Aanbouweenheid voor GES9, hoogte 100-150 mm, 239
Aanbouweenheid voor GES9, hoogte 40-140 mm, 230
Aanbouweenheid voor GES9, hoogte 40-240 mm, 231
Aanbouweenheid voor GES9, hoogte 40-70 mm, 238
Aanbouweenheid voor GES9, hoogte 60-110 mm, 238
Aanbouweenheid voor GES9/55, 259, 262
Aanbouweenheid voor GESR9, hoogte 100-150 mm, 239
Aanbouweenheid voor GESR9, hoogte 40-140 mm, 231
Aanbouweenheid voor GESR9, hoogte 40-240 mm, 231
Aanbouweenheid voor GESR9, hoogte 40-70 mm, 239
Aanbouweenheid voor GESR9, hoogte 60-110 mm, 239
Aanbouweenheid voor GESR9/55, 259, 262
Aansluitadapter recht, connector, 250
Aansluitadapter recht, stekker, 250
Aansluitdoosopzetstuk voor doosgrootte 250, 286
Aansluitdoosopzetstuk voor doosgrootte 350, 286
Aansluitklem voor de beschermingsgeleider (aardklem), 221, 243, 249, 290, 294, 357
Afdekking lege plaats in inbouweenheden en cassettes, 357
Afdekplaat Telitank T12L, 366-367
Afdekplaat Telitank T4B, 362-363
Afdekplaat Telitank T4L/T8NL, 364-365
Afdekplaten voor inbouwdoos GB2, 348-349
Afdekplaten voor inbouwdoos GB3, 253-254, 350-351
Antennecontactdoos, doorvoerdoos, TV en radio, 401
Antennecontactdoos, einddoos, TV en radio, 401
Antennecontactdoos, einddoos, TV, radio en SAT, 402
Apparatuurafdekplaten, 372
Apparatuurbeschermkap voor droog onderhouden vloer, 373
Apparatuurbeschermkap voor nat onderhouden vloer, 373
Apparatuurdrager voor CEE-inbouw, 358
Apparatuurhouder, 249

B

Basisdoos 250, 284-285
Basisdoos 250 met vullichaam, 284-285
Basisdoos 350, 284
Basisdoos 350 met vullichaam, 284-285
Bevestigingshoek voor Flex-kanaal, 302-303, 307
Bevestigingshoek voor Flex-kanaal aan GESRM2, 382
Bevestigingsklem, 280, 282
Binnenhoek, 248
Blindafdekking, 403
Blindafdekking voor droog onderhouden vloer, met, 374
uitsparing voor de vloerbekleding
Blindafdekking voor droog onderhouden vloer, zonder, 373
uitsparing voor de vloerbekleding
Blindafdekking voor nat onderhouden vloer, zonder, 374
uitsparing voor de vloerbekleding
Blindafdekking voor nat onderhouden vloer, zonder, 374
uitsparing voor de vloerbekleding
Blindafdekkingen, 352
Blinddeksel, 277, 291
Blinddeksel binnenhoek, 291
Blinddeksel buitenhoek, 291
Blinddeksel met afdichting voor UZD250-3, 214
Blinddeksel met afdichting voor UZD350-3, 218
Blinddeksel T-afkapping, 291
Blinddeksel voor aftakkanaal, 295
Blinddeksel voor T-afkapping, 295
Blinddeksel voor UZD250-3, 214

B

Blinddeksel voor UZD350-3, 218
Blindplaat, 277, 373
Blindplaat voor montageopening Telitank, 221
Boorkroon, 375
Boormal, 375
Bouwset voor hoekafkapping naar links, hoogte 40-150, 242
mm
Bouwset voor hoekafkapping naar links, hoogte 40-240, 242
mm
Bouwset voor hoekafkapping naar rechts, hoogte 40-150, 241
mm
Bouwset voor hoekafkapping naar rechts, hoogte 40-240, 241
mm
Bouwset voor kanaalafkapping T en kruis, 241
Buitenhoek, 248

C

Cassettes, 243
Codeerplaat, 400
Connector 3-polig, veerkrachtaansluiting, 393
Connector 5-polig, schroefaansluiting, 393
Connector 3-polig, schroefaansluiting, 393
Contactdoos Deense norm, module 45, 0°, 401
Contactdoos met penaarde, 0°, 399
Contactdoos met penaarde, 0°, gecodeerde uitvoering, 399
Contactdoos met penaarde, 33°, 399-400
Contactdoos met penaarde, 33°, gecodeerde uitvoering, 400
Contactdoos met randaarde, 0°, 265-266, 312-313, 398
Contactdoos met randaarde, 33°, 266, 313, 353, 398
Contactdoos Zwitserse norm, Module 45, 400
Contactdozen met randaarde, 33°, 255

D

Data-outlet met draagplaat, cat 5e, 402
Data-outlet met draagplaat, cat 5e, afgeschermd, 402
Data-outlet met draagplaat, cat 6, 402
Data-outlet Snap-In, cat 5e, afgeschermd, 357, 382
Data-outlet Snap-In, cat 5e, niet afgeschermd, 356, 381
Data-outlet Snap-In, cat 6, afgeschermd, 357, 382
Data-outlet Snap-In, cat 6, niet afgeschermd, 357, 382
Data-outlet met draagplaat, cat 6, afgeschermd, 403
Data-outlets: Snap-In module, 377
Datatechniek Module 45 voor data-outlet met, 402
draagplaat
Datatechniekdrager type A, 1/1 modulebreedte, 266, 313
Datatechniekdrager type B, 1/1 modulebreedte, 267, 314
Datatechniekdrager type C, 1/1 modulebreedte, 267, 314
Datatechniekdrager type EP, 1/1 modulebreedte, 267, 314
Datatechniekdrager type F, 1/1 modulebreedte, 267, 314
Datatechniekdrager type PA, 1/1 modulebreedte, 267, 314
Dekselbevestigingsschroef, 221
Dekselblindplaat voor hoekige montageopening, 221
Dekselblindplaat voor ronde montageopening, 221
Dekselstaander voor nivelleerbare cassette, 336
Dekselvoegafdichting, 249
Dekselvoegafdichting voor kanaalbreedte 200 en 300, 232, 240, 259, 262
Dekselvoegondersteuning voor kanaalbreedte 400, 500, 232, 240, en 600 mm, 259, 262
Dekvloeranker, 242
Dichtingsband, 242
Draagplaat voor montagedrager, 354-356
Drevel met handbescherming, 212

E

Eindstuk, 206, 208, 210, 270, 272, 274
Eindstuk kanaal, 248
Eindstuk voor aftakkanaal, 296
Eindstuk voor kanaal, 293

F

FBA-B200 schuimblok, 407
 FBA-BV200 vacuïmblok, 407
 FBA-SP vulmassa in patroon, 407

G

Gietmallen, 394

H

Hefwerktuig, 245, 335
 Hoekplaat T4L/T8NL, naar binnen gewelfd, 366
 Hoekplaat T4L/T8NL, naar buiten gewelfd, 365

I

Inbouwdoos GB2, 348
 Inbouwdoos GB3, 253, 349
 Inbouwdoos Telitank T4L, 363
 Inbouwdoosdrager GTGRAF9, 309
 Inbouwdrager met veiligheidsbehuizing voor Module 45-, 353
 apparatuur
 Inbouwdrager voor drie Module 45-componenten,, 352
 systeemplengte 165 mm
 Inbouwdrager voor Module 45-apparatuur, 386-387
 Inbouwdrager voor vier Module 45-componenten,, 352
 systeemplengte 208 mm
 Inbouweenheid GB2 met bodemopening, 348
 Inbouweenheid GB3 met bodemopening, 349-350
 Inbouweenheid GE2V, 376
 Inbouweenheid GES2 universeel, 300
 Inbouweenheid GES2DB, 300
 Inbouweenheid GES4 universeel, 300
 Inbouweenheid GES4DB, 300
 Inbouweenheid GES4M10 universeel, 301
 Inbouweenheid GES4M10DB, 301
 Inbouweenheid GES6 universeel, 301
 Inbouweenheid GES6DB, 301
 Inbouweenheid GES6M10 universeel, 301
 Inbouweenheid GES6M10DB, 302
 Inbouweenheid GES9 universeel, 302
 Inbouweenheid GES9M10 universeel, 302
 Inbouweenheid GES9M10DB, 302
 Inbouweenheid geschikt voor nat onderhoud, met, 309
 opstaande kant voor vloerbekleding
 Inbouweenheid geschikt voor nat onderhoud, met, 309
 overliggende rand voor vloerbekleding
 Inbouweenheid GESR4 universeel, 305
 Inbouweenheid GESR7 universeel, 305
 Inbouweenheid GESR9 met overliggende tapijtrand in, 306
 het klapdeksel
 Inbouweenheid GESR9 universeel, 306
 Inbouweenheid GESR9/10 universeel, 306
 Inbouweenheid GESRA7/10, 306
 Inbouweenheid GESRA7D, 305
 Inbouweenheid GESRA7DM, 305
 Inbouweenheid GESRA9/10, 306
 Inbouweenheid GESRM2 met opstaande kant voor, 379-380
 UZD en UDL
 Inbouweenheid GESRM2 met overliggende rand voor, 379
 dubbele en holle vloer
 Inbouweenheid GESRM2 met overliggende rand voor, 378
 UZD en UDL
 Inbouweenheid UDHome4, 383
 Inbouweenheid UDHome9, 383
 Inbouwkader voor combinatie 2+2-voudige Module 45-, 311
 apparaten
 Inbouwkader voor combinatie 2+2-voudige Module 45-, 264
 apparaten.
 Inbouwkader voor combinatie 3+1-voudige Module 45-, 311
 apparaten
 Inbouwkader voor combinatie 3+1-voudige Module 45-, 264
 apparaten.
 Inbouwkader voor drie 1-voudige Module 45-apparaten, 311
 Inbouwkader voor drie enkele Module 45-apparaten, 264

I

Inbouwkader voor vier 1-voudige Module 45-apparaten, 311
 Inbouwkader voor vier enkele Module 45-apparaten, 264
 Installatiekanaal met breedte 200 mm, 258, 261
 Installatiekanaal met breedte 300 mm, 258, 261
 Installatiekanaal met breedte 400 mm, 258, 261
 Installatiekanaal met breedte 500 mm, 258, 261
 Installatiekanaal met breedte 600 mm, 258, 261
 Installatiekanaal met montage-openingen, 270, 272, 274
 Installatiekanaal, 2 compartimenten, 280, 282
 Installatiekanaal, 3 compartimenten, 280, 282
 Installatiekanaal, gesloten, 270, 272, 274
 Inzetmoer, 271, 273, 275, 293, 296, 368
 Inzetstuk voor inbouwdoos voor schuine inbouw van, 352
 Module 45-apparatuur

K

Kabelgeleidingsbeugel, 307
 Kanaal met borstelstrip, 248
 Kanaal voor GES4, hoogte 100-150 mm, 235
 Kanaal voor GES4, hoogte 40-140 mm, 227
 Kanaal voor GES4, hoogte 40-240 mm, 227
 Kanaal voor GES4, hoogte 60-110 mm, 235
 Kanaal voor GES6, hoogte 100-150 mm, 236
 Kanaal voor GES6, hoogte 40-140 mm, 228
 Kanaal voor GES6, hoogte 40-240 mm, 228
 Kanaal voor GES6, hoogte 60-110 mm, 235
 Kanaal voor GES9, hoogte 100-150 mm, 236
 Kanaal voor GES9, hoogte 40-140 mm, 228
 Kanaal voor GES9, hoogte 40-240 mm, 228
 Kanaal voor GES9, hoogte 40-70 mm, 236
 Kanaal voor GES9, hoogte 60-110 mm, 236
 Kanaal voor GESR9, hoogte 100-150 mm, 237
 Kanaal voor GESR9, hoogte 40-140 mm, 229
 Kanaal voor GESR9, hoogte 40-240 mm, 229
 Kanaal voor GESR9, hoogte 40-70 mm, 237
 Kanaal voor GESR9, hoogte 60-110 mm, 237
 Kanaal voor Telitank-opbouw, hoogte 100-150 mm, 235
 Kanaal voor Telitank-opbouw, hoogte 40-140 mm, 227
 Kanaal voor Telitank-opbouw, hoogte 40-240 mm, 227
 Kanaal voor Telitank-opbouw, hoogte 40-70 mm, 234
 Kanaal voor Telitank-opbouw, hoogte 60-110 mm, 234
 Kanaal, blind, hoogte 100-150 mm, 233
 Kanaal, blind, hoogte 40-140 mm, 226
 Kanaal, blind, hoogte 40-240 mm, 226
 Kanaal, blind, hoogte 40-70 mm, 233
 Kanaal, blind, hoogte 60-110 mm, 233
 Kanaal, blind, klikbaar, hoogte 100-150 mm, 234
 Kanaal, blind, klikbaar, hoogte 40-140 mm, 226
 Kanaal, blind, klikbaar, hoogte 40-240 mm, 226
 Kanaal, blind, klikbaar, hoogte 40-70 mm, 233
 Kanaal, blind, klikbaar, hoogte 60-110 mm, 234
 Kanaal/vloerdoosverbinder (geleidend), 212
 Kanaalbevestigingsstrip, 212
 Kanaaleindstuk, hoogte 40-150 mm, 241
 Kanaaleindstuk, hoogte 40-240 mm, 241
 Kanaalverbinder, 206, 208, 210

L

Leidinguitlaat dubbele vloer, 374

M

Markeringsplaat, 406-407
 Modul 45connect contactdoos met randaarde, 386
 Module 45connect contactdoos met randaarde, 250
 Module 45connect stekkerdeeladapter, 386
 Module 45connect trekontlasting, 252, 386
 Module 45connect verbinder, 250, 386
 Moduledrager met veiligheidsbehuizing voor Module, 254
 45-apparatuur

M

Moduledrager MT4 voor OKB, 250
 Montagedeksel, 292
 Montagedeksel 250-3 voor GES2, 215
 Montagedeksel 250-3 voor GES4, 215
 Montagedeksel 250-3 voor GES6, 215
 Montagedeksel 250-3 voor GES9, 215
 Montagedeksel 250-3 voor GESR4, 215
 Montagedeksel 250-3 voor GESRM2, 215
 Montagedeksel 250-3 voor Telitank, 214
 Montagedeksel 350-3 voor GES4, 219
 Montagedeksel 350-3 voor GES6, 219
 Montagedeksel 350-3 voor GES9, 219
 Montagedeksel 350-3 voor GESR4, 219
 Montagedeksel 350-3 voor GESR7, 219
 Montagedeksel 350-3 voor GESR9, 219
 Montagedeksel 350-3 voor GESRM2, 219
 Montagedeksel 350-3 voor Telitank, 218
 Montagedeksel DUG 350-3R9 voor GRAF9, 310
 Montagedeksel voor de toepassing van GRAF9, 310 bij zware belastingen
 Montagedeksel voor GES4, lengte 400 mm, 244
 Montagedeksel voor GES4, lengte 800 mm, 244
 Montagedeksel voor GES6, lengte 400 mm, 244
 Montagedeksel voor GES6, lengte 800 mm, 244
 Montagedeksel voor GES9, lengte 400 mm, 244
 Montagedeksel voor GES9, lengte 800 mm, 244
 Montagedeksel voor GESR9, lengte 400 mm, 245
 Montagedeksel voor GESR9, lengte 800 mm, 245
 Montagedeksel voor inbouweenheid, 292
 Montagedeksel voor Telitank-montage, 277
 Montagedeksel voor Telitank-opbouw, lengte 400 mm, 243
 Montagedeksel voor Telitank-opbouw, lengte 800 mm, 243
 Montagedeksel voor zware belastingen 250-3/4, 216
 Montagedeksel voor zware belastingen 250-3R4, 216
 Montagedeksel voor zware belastingen 350-3/4, 220
 Montagedeksel voor zware belastingen 350-3/9, 220
 Montagedeksel voor zware belastingen 350-3R4, 220
 Montagedeksel voor zware belastingen 350-3R7, 220
 Montagedeksel voor zware belastingen 350-3R9, 220
 Montagedeksel voor zware belastingen voor ronde, 343 cassettes
 Montagedeksel voor zware belastingen voor vierkante, 344-345 cassettes
 Montagedeksel voor aftakkanaal, 295
 Montagedeksel, blind, klikbaar, lengte 800 mm, 243
 Montagedeksel, blind, lengte 800 mm, 243
 Montagedrager ACO, 357
 Montagedrager LS-schakelaar voor inbouw in, 357 inbouwdoos
 Montagedrager voor inbouw van data-outlets in GE2V, 376-377
 Montagedragersysteem voor data-outlets, 354
 Montageplaat voor de inbouw van datamodules in, 265, 312 moduledrager systeem 55
 Montageplaat voor de inbouw van data-outlets in, 381 GESRM2
 Montageset voor UZD250-3, 320, 341
 Montageset voor UZD350-3, 320, 341
 Montagesleutel BAB80, 375
 Montagesleutel BABF80, 375

N

Nivelleerbare cassette met snoeruitlaat RKSJ, nom., 321 grootte 4
 Nivelleerbare cassette met snoeruitlaat RKSJ, nom., 321-322 grootte 9
 Nivelleerbare cassette met snoeruitlaat RKSNUZD3,, 327-328 nom. grootte 4
 Nivelleerbare cassette met snoeruitlaat RKSNUZD3,, 328 nom. grootte 9
 Nivelleerbare cassette met snoeruitlaat RKSJ, nom., 323-324 grootte R4

N

Nivelleerbare cassette met snoeruitlaat RKSJ, nom., 324 grootte R7
 Nivelleerbare cassette met snoeruitlaat RKSJ, nom., 324 grootte R9
 Nivelleerbare cassette met snoeruitlaat RKSJNUZD3,, 331 nom. grootte R4
 Nivelleerbare cassette met snoeruitlaat RKSJNUZD3,, 331 nom. grootte R7
 Nivelleerbare cassette met snoeruitlaat RKSJNUZD3,, 331 nom. grootte R9
 Nivelleerbare cassette voor revisie-opening, RKSJ, nom., 321 grootte 4
 Nivelleerbare cassette voor revisie-opening, RKSJ, nom., 321 grootte 9
 Nivelleerbare cassette voor revisie-opening, RKSJNUZD3,, 327 nom. grootte 4
 Nivelleerbare cassette voor revisie-opening, RKSJNUZD3,, 327 nom. grootte 9
 Nivelleerbare cassette voor revisie-opening, RKSJ, nom., 323 grootte R4
 Nivelleerbare cassette voor revisie-opening, RKSJ, nom., 323 grootte R7
 Nivelleerbare cassette voor revisie-opening, RKSJ, nom., 323 grootte R9
 Nivelleerbare cassette voor revisie-opening,, 330 RKSJNUZD3, nom. grootte R4
 Nivelleerbare cassette voor revisie-opening,, 330 RKSJNUZD3, nom. grootte R7
 Nivelleerbare cassette voor revisie-opening,, 330 RKSJNUZD3, nom. grootte R9
 Nivelleerbare cassette voor tubus, RKSJ, nom. grootte, 322 4
 Nivelleerbare cassette voor tubus, RKSJ, nom. grootte, 322 9
 Nivelleerbare cassette voor tubus, RKSJNUZD3, nom., 328 grootte 4
 Nivelleerbare cassette voor tubus, RKSJNUZD3, nom., 329 grootte 9
 Nivelleerbare cassette voor tubus, RKSJ, nom. grootte, 324-325 R4
 Nivelleerbare cassette voor tubus, RKSJ, nom. grootte, 325 R7
 Nivelleerbare cassette voor tubus, RKSJ, nom. grootte, 325 R9
 Nivelleerbare cassette voor tubus, RKSJNUZD3, nom., 332 grootte R4
 Nivelleerbare cassette voor tubus, RKSJNUZD3, nom., 332 grootte R7
 Nivelleerbare cassette voor tubus, RKSJNUZD3, nom., 332-333 grootte R9
 Nivelleerbare cassette voor zware belastingen voor, 344 tubus, RKSJNSL
 Nivelleerbare cassettes voor zware belastingen, blind,, 344 RKSJNSL
 Nivelleerbare cassettes voor zware belastingen, blind,, 342 RKSJNSL
 Nivelleerbare cassettes voor zware belastingen, voor, 342 tubus, RKSJNSL
 Nivelleereenheden RKSJ, 343, 345
 Nivelleereenheid, 242
 Nivelleereenheid RKSJ, 322, 326
 Nivelleereenheid voor dekselvoegondersteuning, 259-260
 Nivelleereenheid voor dekselvoegondersteuning,, 232 hoogte 100-175 mm
 Nivelleereenheid voor dekselvoegondersteuning,, 232 hoogte 170-245 mm
 Nivelleereenheid voor dekselvoegondersteuning,, 232 hoogte 40-70 mm
 Nivelleereenheid voor dekselvoegondersteuning,, 232 hoogte 60-110 mm
 Nivelleerhoeken voor UZD250-3, 329, 333
 Nivelleerhoeken voor UZD350-3, 329, 333

O

OBO slagpluggen, 212
 OBO-pin, 212

O

OKA kanaaleindstuk, 260, 262
 Ondervloeruitlaatdoos UDL, 372
 Ondervloeruitlaatdoos voor GESRM2-montage, 380
 Opbouw-afakkanaal, 294
 Opbouw-vloerkanaal, kanaalhoogte 40 mm, 290
 Opbouw-vloerkanaal, kanaalhoogte 70 mm, 290
 Opbouw-vloerkanaal, kanaalhoogte 75 mm, 290
 Ophoogring, 372
 Ophoogset voor UZD/UGD250-3 met hoogte 70-125, 213-214 mm
 Ophoogset voor UZD/UGD350-3 met hoogte 70-125, 217-218 mm
 Ophoogset voor UZD250-3 met hoogte 115-170 mm, 214
 Ophoogset voor UZD250-3 met hoogte 165-220 mm, 214
 Ophoogset voor UZD350-3 met hoogte 115-170 mm, 218
 Ophoogset voor UZD350-3 met hoogte 165-220 mm, 218
 Opschriftplaatje, 254, 351
 Opstaande kant voor vloerbekleding, 277
 Optische koppeling met draagplaat, 403
 Overliggende tapijtrand, 277
 Overspanningsbeveiligingsmodule voor inbouweenheid, 401
 GB2 en GB3
 Overspanningsbeveiligingsmodule voor moduledrager, 401
 MT3 en MT4

P

Pyrosit brandwerende koffer, 406
 Pyrosit FBS90 brandwerend schuim, 406
 Pyrosit kitpistool, 406
 Pyrosit spuitmonden, 406

R

Raamcassette voor revisie-opening, RK, nom. grootte, 318
 250-3
 Raamcassette voor revisie-opening, RK, nom. grootte, 318
 350-3
 Raamcassette voor snoeruitlaat, RKS, nom. grootte, 318
 250-3
 Raamcassette voor snoeruitlaat, RKS, nom. grootte, 319
 350-3
 Raamcassette voor tubus, RKF, nom. grootte 250-3, 319
 Raamcassette voor tubus, RKF, nom. grootte 350-3, 319
 Raamcassette voor zware belastingen voor tubus,, 340
 RKFSL, belastingsklasse 1
 Raamcassette voor zware belastingen voor tubus,, 341
 RKFSL, belastingsklasse 2
 Raamcassette voor zware belastingen, blind, RKFSL,, 340
 belastingsklasse 1
 Raamcassette voor zware belastingen, blind, RKFSL,, 340
 belastingsklasse 2
 Revisiedekselset voor de montage van een lage zuil, 304
 Revisiedekselset ZES4, 303
 Revisiedekselset ZES6, 303
 Revisiedekselset ZES9, 303
 Revisiedekselset ZES9/10, 303-304
 Revisiedekselset ZESR4, 308
 Revisiedekselset ZESR7, 308
 Revisiedekselset ZESR9, 308
 Revisiedekselset ZESRA7, 308
 Ronde inbouweenheid voor dekvloerhoogte 55 mm, 264, 311

S

S990-afdekplaten, 365
 S990-afdekplaten met opschriftveld, 365
 Scheidingsschot, 240, 249, 254, 290, 294, 351
 Scheidingsschot Telitank T12L, 368
 Scheidingsschot Telitank T4B, 363
 Scheidingsschot Telitank T4L/T8NL, 365
 Scheidingsschot voor inbouwdrager, 353
 Scheidingsschot voor kanaalhoogte 75 mm, 290
 Scheidingsschot voor moduledrager verticaal, 265, 312

S

Schroefanker, 212
 Schroefdraadhuls voor nivelleerbare cassette, 335
 Schroefdraadhulzen voor raamcassettes, 335
 Snelontgrendelingspen, 221
 Snoeruitlaat voor raamcassette, 334
 Staander, 280, 282
 Stekker 3-polig, schroefaansluiting, 392
 Stekker 3-polig, veerkrachtaansluiting, 392
 Stekker 5-polig, schroefaansluiting, 393
 Steunen voor zware belastingen DSSL, 341, 343, 345

T

Telefoonaansluitdoos systeem TAE, 402
 Telitank T12L, 366
 Telitank T4B, 362
 Telitank T4L, 363
 Telitank T8NL, 363
 Telitank-adapter voor de inbouw van Module 45 onder, 364
 een S990 afdekplaat, 3-voudig
 Telitank-adapter voor de inbouw van Module 45 onder, 363
 een S990 afdekplaat, 1-voudig
 Trekdoosopzetstuk voor doosgrootte 250, 286
 Trekdoosopzetstuk voor doosgrootte 350, 286
 Trekontlating, 351, 368
 Trekontlating T4B en T12L, 368
 Trekontlating voor montagedrager, 354
 T-stuk, 248
 Tubus voor GRAF9 (reserveonderdeel), 310
 Tubus voor raamcassette en nivelleerbare cassette, 334

U

UGD250-3 voor hoekige inbouweenheden, voor, 213
 dekvloerhoogte 70-125 mm
 UGD250-3 voor ronde inbouweenheden, voor, 213
 dekvloerhoogte 70-125 mm
 UGD350-3 voor hoekige inbouweenheden, voor, 217
 dekvloerhoogte 70-125 mm
 UGD350-3 voor ronde inbouweenheden, voor, 217
 dekvloerhoogte 70-125 mm
 UZD250-3 met buisvoer voor dekvloerhoogte 70-125, 213
 mm
 UZD250-3 voor dekvloerhoogte 115-170 mm, 213
 UZD250-3 voor dekvloerhoogte 165-220 mm, 213
 UZD250-3 voor dekvloerhoogte 70-125 mm, 213
 UZD350-3 met buisvoer voor dekvloerhoogte 70-125, 217
 mm
 UZD350-3 voor dekvloerhoogte 115-170 mm, 217
 UZD350-3 voor dekvloerhoogte 165-220 mm, 217
 UZD350-3 voor dekvloerhoogte 70-125 mm, 217

V

Veiligheidsbehuizing voor inbouwdrager, 352-353
 Verbinder, 270, 272, 274, 280, 282
 Verbinder voor kanaal met borstelstrip, 249
 Verbinder voor voedingskanaal, 249
 Verbindings snoeren 3-aderig, halogeenvrij, doorsnede, 252, 392
 2,5 mm²
 Verbindings snoeren 3-aderig, PVC, doorsnede 1,5 mm², 251, 390-
 391
 Verbindings snoeren 3-aderig, PVC, doorsnede 2,5 mm², 251-252,
 391
 Verdeelblok sterkstroom UVS met steekverbinding, 390
 Verdeelblok sterkstroom UVS met vaste aansluiting, 389
 Verdelerblok 3-polig, 394
 Verdelerblok T-vorm 3-polig, 393
 Verlengstuk extra diepteregeling, 302, 307, 320
 Verticale bocht, 2 compartimenten, 206, 208, 210, 270, 272, 274,
 281, 283
 Verticale bocht, 3 compartimenten, 207, 209, 211, 270, 272, 274,
 281, 283
 Vervangschroeven, 308
 Vierkante inbouweenheid voor dekvloerhoogte 55 mm, 264, 311

Alfabetische inhoudsopgave

V

Vlakke afdichting, 221-222
Vloerbekledingscassette BEK/F, 320
Vloerbekledingsprofiel, 242
Vloerdoos, 276
Vloerdoos UGD250-3 voor GES9/55, 263
Vloerdoos UGD350-3 voor GES9/55, 263
Vloerdoos UGD350-3 voor GESR9/55, 263
Vloerkanaal, 2 compartimenten, 206, 208
Vloerkanaal, 3 compartimenten, 206, 208, 210
Vloerkanaal, 2 compartimenten, 210
Vloeruitlaat voor montage in holle vloer, 372
Vloeruitlaat voor montage in kanaal, 372
Vloeruitlaat voor montage in dubbele vloer, 372
Voedingskanaal OKB, 248
Voorbedrade inbouwdoos GB2, 387-388
Voorbedrade inbouwdoos GB2 met, 388
overspanningsbeveiliging
Voorbedrade inbouwdoos GB3, 388
Voorbedrade inbouwdoos GB3 met, 389
overspanningsbeveiliging
Voorbedrade moduledrager MT3, 387
Voorbedrade moduledrager MT4, 387
Voorbedrade moduledrager MT4 met, 387
overspanningsbeveiliging
Vulstukken en inlegplaten voor ronde inbouweenheden, 307

Z

Zaagklok, 375
Zaagkrans, 375
Zijprofiel voor AIKA (reserveonderdeel), 296
Zijprofiel voor AIKU (reserveonderdeel), 293
Zijprofiel voor AIKU en AIKA, korte lengte (reserveonderdeel), 296
Zijprofiel voor AIKU en AIKA, korte lengte, 293
(reserveonderdeel)

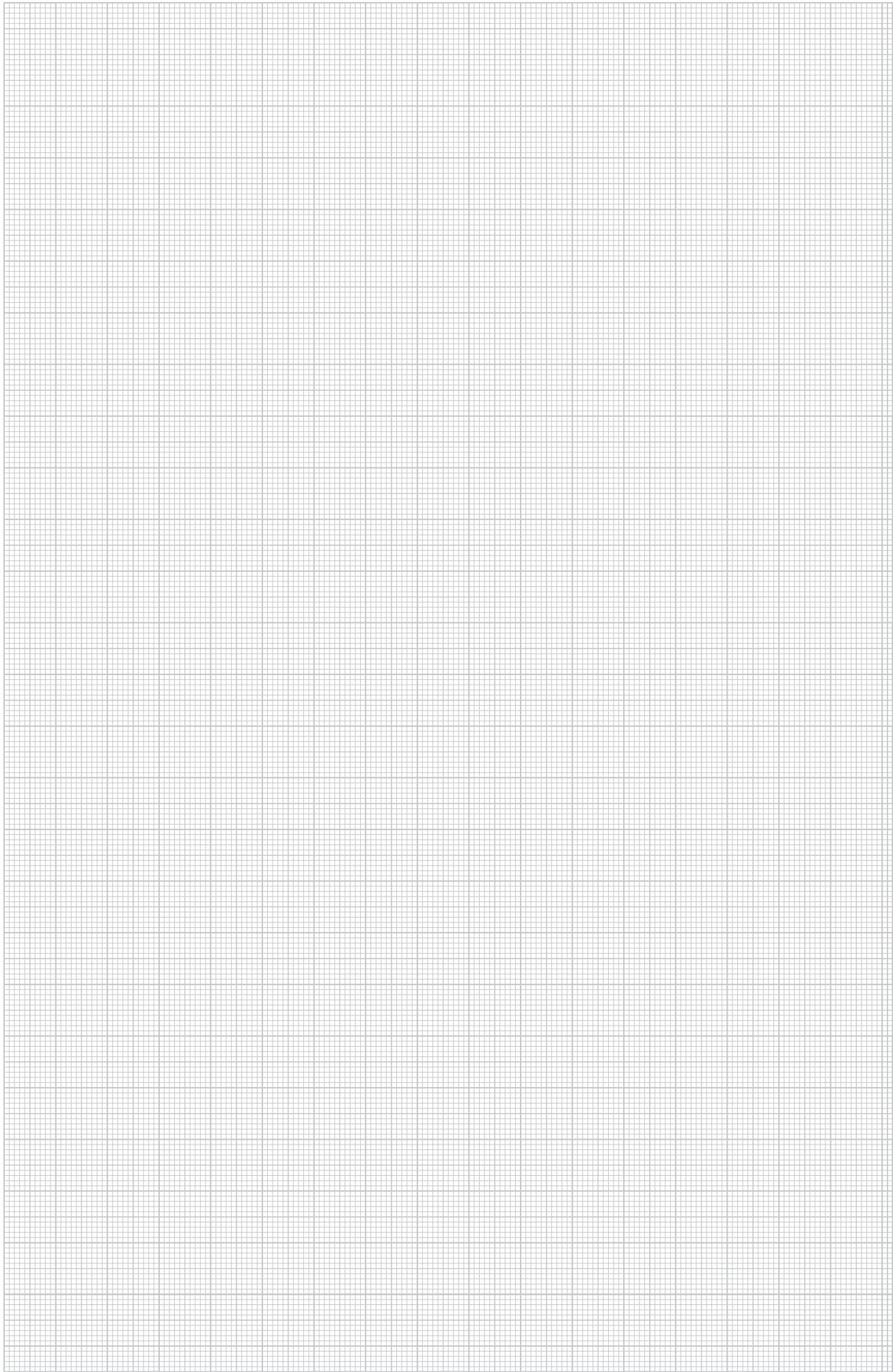

Numerieke index

Opbouw EAN-nummer: landidentificatie **40** Fabrikantidentificatie **1219** (voor artikelnr's die met **0** beginnen geldt: **1010**) Individueel EAN-C **5647589**

EAN-C.	Art.nr.	Prijs	Pag.	EAN-C.	Art.nr.	Prijs	Pag.	EAN-C.	Art.nr.	Prijs	Pag.	EAN-C.	Art.nr.	Prijs	Pag.
5669197	2351 05 6	€/100 st.	212	5123101	6108 15 1	€/st.	251	6460038	6117 06 9	€/st.	255	5428190	7202 32 2	€/st.	407
5229513	2351 06 4		212	5123118	6108 15 2		251	6213436	6117 07 1		398	5428206	7202 50 6		407
				5123125	6108 15 3		251					5428220	7202 51 6		407
		€/st.		5123163	6108 15 4		251	5437925	6117 07 4		250				
5851417	3031 50 0		212	5123170	6108 15 5		251	5437932	6117 07 6		250	5448259	7205 42 5		406
				5123187	6108 15 6		251	5437949	6117 07 8		250				
		€/100 st.		5123224	6108 15 7		251	5437970	6117 08 0		250	5650904	7208 22 1		406
5851059	3105 01 6		212	5123231	6108 15 8		251	5437987	6117 08 2		250	5650911	7208 22 5		406
5851110	3105 02 4		212	5123248	6108 15 9		251					5650928	7208 22 9		406
5851172	3105 03 2		212	5123286	6108 16 0		251	6460090	6117 10 2		399			€/VPE	
				5123293	6108 16 1		251	6460151	6117 10 4		399	5650935	7208 23 3		406
5963929	3498 10 7		212	5123309	6108 16 2		251	6460212	6117 10 6		399				
				5123347	6108 16 3		251	6460274	6117 10 8		399			€/st.	
				5123354	6108 16 4		251	6460355	6117 11 1		399				
		€/st.		5123422	6108 17 5		252	6460458	6117 11 3		399	5626824	7368 38 4		376
5613596	5092 47 2		401	5123453	6108 17 6		252	6188956	6117 11 5		399	6020652	7368 59 3		335
				5123460	6108 17 7		252	6189014	6117 11 7		399			€/m	
				5123477	6108 17 8		252	6189076	6117 12 3		399				
5364184	6106 67 7		399	5123484	6108 17 9		252	6189311	6117 12 5		399	5088134	7400 00 8		280
5364252	6106 68 7		399	5123514	6108 18 0		252	6189373	6117 12 7		399	5088141	7400 01 2		280
5364368	6106 69 7		399	5123521	6108 18 1		252	6189618	6117 12 9		399	5088189	7400 01 6		282
5364436	6106 70 7		400	5123538	6108 18 2		252	6189793	6117 14 0		399	5088196	7400 02 0		282
5364504	6106 71 7		400	5123545	6108 18 3		252	6189854	6117 14 2		399	5088202	7400 02 4		280
5364597	6106 72 7		400	5123552	6108 18 4		252	6287291	6117 14 4		399	5088233	7400 02 8		280
5364610	6106 73 5		400	5123569	6108 18 5		252	6287536	6117 14 6		399	5088240	7400 03 2		282
				5123576	6108 18 6		252	6213856	6117 14 8		399	5088257	7400 03 6		280
				5123590	6108 18 7		252	6460632	6117 15 1		400	5088264	7400 04 0		282
5120957	6107 00 2		365	5123606	6108 18 8		252	6538690	6117 15 3		400			€/st.	
5121022	6107 05 2		365	5123613	6108 18 9		252	6637218	6117 15 5		400	5088295	7400 06 0		284
5121084	6107 10 2		365	5124368	6108 45 0		252	6461059	6117 15 7		400	5088301	7400 06 4		285
5121183	6107 15 2		365	5124375	6108 45 1		252	6213917	6117 15 9		400	5088318	7400 06 8		284
5121244	6107 20 2		365	5124382	6108 45 2		252	6461110	6117 16 2		400	5088325	7400 07 2		284
5121305	6107 25 2		365	5124429	6108 45 3		252	6461233	6117 16 4		400	5088356	7400 07 6		285
				5124436	6108 45 4		252	6461356	6117 16 6		400	5088363	7400 08 0		284
5699767	6107 80 1		401	5124443	6108 45 5		252	6461530	6117 16 8		400	5088370	7400 08 4		284
				5124481	6108 45 6		252	6213979	6117 17 0		400	5088387	7400 08 8		284
				5124498	6108 45 7		252					5088417	7400 09 2		285
5122265	6108 00 0		389	5124504	6108 45 8		252	5438069	6117 19 0		250	5088424	7400 09 6		285
5122272	6108 00 5		389	5124542	6108 45 9		252	5438090	6117 19 2		250	5088431	7400 10 0		285
5122289	6108 01 0		389	5124559	6108 46 0		252	5670933	6117 19 6		386	5088448	7400 10 4		285
5522997	6108 01 2		390	5124566	6108 46 1		252	5670940	6117 19 7		386	5088486	7400 10 8		285
5523000	6108 01 4		390	5124603	6108 46 2		252	5438113	6117 19 8		250	5088493	7400 11 2		285
5523017	6108 01 6		390	5124610	6108 46 3		252	5008866	6117 20 0		400	5088509	7400 11 6		285
5273530	6108 05 0		392	5124627	6108 46 4		252	5462231	6117 20 2		401	5387817	7400 11 8		286
5273547	6108 05 1		392	5124733	6108 47 5		252	5616016	6117 20 3		401	5387824	7400 11 9		286
5273585	6108 05 2		393	5124740	6108 47 6		252					5088547	7400 12 0		286
5273592	6108 05 3		393	5124788	6108 47 7		252	6180196	6117 20 5		252	5088554	7400 12 4		286
5273608	6108 05 4		392	5124795	6108 47 8		252					5387831	7400 12 6		286
5273646	6108 05 5		392	5124801	6108 47 9		252	5006848	6117 31 5		402	5088561	7400 12 8		286
5273653	6108 05 6		393	5124832	6108 48 0		252	5006947	6117 31 9		402	5088608	7400 13 2		286
5273660	6108 05 7		393	5124849	6108 48 1		252	6235155	6117 32 5		402	5088615	7400 13 6		286
5273707	6108 07 0		393	5124856	6108 48 2		252	6235216	6117 32 9		403	5088622	7400 14 0		286
5273714	6108 07 2		393	5124863	6108 48 3		252	6235278	6117 33 7		402	5088660	7400 14 4		286
5273721	6108 08 0		394	5124894	6108 48 4		252	6235339	6117 34 1		402	5614357	7400 14 7		286
5273769	6108 08 2		394	5124900	6108 48 5		252	5402428	6117 34 3		357	5088677	7400 14 8		286
5273776	6108 08 4		393	5124917	6108 48 6		252	5402435	6117 34 5		357	5088684	7400 15 2		286
5122326	6108 10 0		251	5124924	6108 48 7		252	5402442	6117 34 7		356	5088714	7400 15 6		286
5122333	6108 10 1		251	5124955	6108 48 8		252	5402459	6117 34 9		357	5088721	7400 16 0		286
5122340	6108 10 2		251	5124962	6108 48 9		252	5675112	6117 38 1		401	5088738	7400 16 4		286
5122388	6108 10 3		251					5675167	6117 38 7		401	5365563	7400 16 5		286
5122395	6108 10 4		251					5675211	6117 39 3		402	5088745	7400 16 8		286
5122401	6108 10 5		251									5088783	7400 17 2		286
5122449	6108 10 6		251	6458295	6117 00 1		265					5691051	7400 17 5		286
5122456	6108 10 7		251	6458356	6117 00 3		265	6117499	6117 40 6		403	5088790	7400 17 6		286
5122463	6108 10 8		251	6458530	6117 00 5		265	6117550	6117 41 4		403	5088790	7400 17 6		286
5122500	6108 10 9		251	6458592	6117 00 7		265	6215713	6117 42 8		402	5088806	7400 18 0		286
5122517	6108 11 0		251	6518531	6117 01 2		266	6215959	6117 43 0		402	5088844	7400 18 4		286
5122524	6108 11 1		251	6458653	6117 01 4		266								

EAN-C.	Art.nr.	Prijs	Pag.	EAN-C.	Art.nr.	Prijs	Pag.	EAN-C.	Art.nr.	Prijs	Pag.	EAN-C.	Art.nr.	Prijs	Pag.
		€/st.				€/st.				€/st.				€/st.	
5313779	7400 25 4		280	5090830	7400 78 0		277	5098874	7400 00 2		206	5101284	7404 85 6		295
5313786	7400 25 5		282	5090847	7400 78 4		221	5098881	7400 00 6		208	5101321	7404 86 0		295
5089148	7400 26 4		280	5090878	7400 78 8		222	5098911	7404 01 0		210	5101338	7404 86 4		296
5089155	7400 26 8		282	5432845	7400 96 0		206	5098928	7404 01 4		206	5101345	7404 86 8		296
5089162	7400 27 2		280	5432883	7400 96 2		208	5098935	7404 01 8		208	5101383	7404 87 0		296
5089209	7400 27 6		282	5432890	7400 96 4		210	5098942	7404 02 2		210			€/m	
5089216	7400 28 0		280	5432906	7400 96 6		206	5098973	7404 02 6		277	5101390	7404 87 4		294
5089223	7400 28 4		282	5432944	7400 96 8		208	5098980	7404 03 0		277	5101406	7404 87 8		294
		€/m		5432951	7400 97 0		210	5098997	7404 03 4		277	5101444	7404 88 2		294
5089254	7400 30 0		206	5432968	7400 97 2		206	5099000	7404 03 8		277			€/st.	
5089261	7400 30 4		208	5433002	7400 97 4		208	5099154	7404 10 0		270	5101451	7404 88 6		291
5089278	7400 30 8		210	5433019	7400 97 6		210	5099161	7404 10 4		270	5101468	7404 89 0		291
5089285	7400 31 2		206	5433026	7400 98 0		212	5099178	7404 10 8		276	5101505	7404 89 4		291
5089315	7400 31 6		208				208	5099185	7404 11 2		276	5101512	7404 89 8		291
5089322	7400 32 0		210	5093510	7401 87 0		243	5099215	7404 11 6		276	5101529	7404 90 2		291
5089339	7400 32 4		206	5093602	7401 89 8		243			€/m		5101567	7404 90 6		291
5089346	7400 32 8		208	5093640	7401 90 4		243	5099338	7404 22 0		242	5101574	7404 91 0		291
5089377	7400 33 2		210	5093664	7401 91 2		243			€/st.		5101581	7404 91 4		291
5089384	7400 33 6		206	5093701	7401 92 0		243	5099871	7404 40 0		394	5101628	7404 91 6		291
5089391	7400 34 0		208			€/m		5099888	7404 40 4		394	5101635	7404 92 0		291
5089407	7400 34 4		210	5093817	7401 96 0		240	5099895	7404 40 8		394	5101642	7404 92 4		291
		€/st.		5093824	7401 96 4		240	5099901	7404 41 2		394	5101680	7404 92 8		291
5483250	7400 41 8		216	5093831	7401 96 8		240	5099932	7404 41 6		388	5101697	7404 93 2		291
5483267	7400 42 0		216	5093848	7401 97 2		240	5099956	7404 42 4		387	5101703	7404 93 6		291
5483274	7400 42 2		216	5093879	7401 97 6		240	5099963	7404 42 8		388	5101741	7404 94 0		291
5434856	7400 43 1		218	5093886	7401 98 0		240	5100003	7404 43 6		388	5101758	7404 94 4		291
5431220	7400 45 5		215	5093893	7401 98 4		240	5100010	7404 44 0		387	5101765	7404 94 8		291
5431251	7400 45 9		215	5093909	7401 98 8		240	5100027	7404 44 4		388	5101819	7404 95 6		292
5431268	7400 46 3		215	5093930	7401 99 2		240	5100072	7404 45 6		388	5101826	7404 96 0		292
5431275	7400 46 7		215	5093947	7401 99 6		240	5100089	7404 46 0		388	5101864	7404 96 4		292
5431282	7400 47 1		215			€/st.		5100126	7404 46 8		388	5101888	7404 97 2		292
5431329	7400 47 5		216	5093954	7401 99 7		243	5100133	7404 47 2		388	5101925	7404 97 6		292
5431336	7400 47 9		216			€/m		5100140	7404 47 6		388	5101932	7404 98 0		292
5431343	7400 48 3		216			€/m		5100171	7404 48 0		388	5101949	7404 98 4		292
5431350	7400 48 7		220	5093992	7402 00 0		240	5100263	7404 50 8		388	5101987	7404 98 8		292
5431367	7400 49 1		220	5094005	7402 00 4		240	5100294	7404 51 2		389	5101994	7404 99 2		291
5431374	7400 49 5		220	5094012	7402 00 8		240	5100355	7404 52 8		388	5102007	7404 99 6		291
5431381	7400 50 1		215			€/st.		5100362	7404 53 2		389				
5620938	7400 50 2		219	5094067	7402 04 0		244	5100379	7404 53 6		389	5102045	7405 00 0		291
5431398	7400 50 5		219	5094081	7402 04 8		244	5100386	7404 54 0		389	5102052	7405 00 4		291
5431404	7400 50 9		219	5094128	7402 05 6		244	5100492	7404 56 8		388	5102069	7405 00 8		291
5431435	7400 51 3		219	5094142	7402 06 4		244	5100508	7404 57 2		388	5102106	7405 01 2		291
5431442	7400 51 7		219	5094173	7402 06 8		245	5681526	7404 63 0		387	5674436	7405 03 7		264
5431459	7400 52 1		220			€/m		5681533	7404 63 2		387	5674443	7405 03 9		264
5431466	7400 52 5		220			€/m		5681540	7404 63 4		387	5674450	7405 04 7		264
5431497	7400 52 9		220	5699545	7403 81 0		248	5681557	7404 63 6		387	5674467	7405 04 9		264
5431503	7400 53 3		219	5699552	7403 81 5		248	5681564	7404 63 8		387	5681373	7405 05 0		302
5483311	7400 53 4		220			€/st.				€/m		5681380	7405 05 2		302
5483328	7400 53 5		220	5699569	7403 82 0		248	5100676	7404 70 0		290	5681397	7405 05 4		302
5431510	7400 53 7		220	5699576	7403 82 5		248	5100683	7404 70 4		290	5102113	7405 10 0		300
5483335	7400 53 8		220	5699583	7403 83 0		248	5100720	7404 70 8		290	5102120	7405 10 4		300
5483342	7400 53 9		220	5699590	7403 83 5		248	5100737	7404 71 2		290	5102168	7405 10 8		300
5431527	7400 54 1		220			€/m		5100744	7404 71 6		290	5102175	7405 11 2		300
5483359	7400 54 2		220	5699606	7403 84 0		249	5100782	7404 72 0		290	5102182	7405 11 6		300
5483366	7400 54 3		220			€/st.				€/st.		5102229	7405 12 0		300
5431558	7400 54 5		220	5699637	7403 84 5		249	5100799	7404 75 0		293	5102236	7405 12 4		300
5431565	7400 54 9		219	5699699	7403 85 0		249	5100805	7404 75 4		293	5102243	7405 12 8		300
5434900	7400 55 9		221	5699705	7403 85 5		249	5100843	7404 75 8		293	5102410	7405 16 4		300
5431572	7400 57 3		214	5699712	7403 86 0		249	5100850	7404 76 2		293	5102427	7405 16 8		300
5431589	7400 57 7		218	5699729	7403 87 0		250	5100867	7404 76 6		293	5102465	7405 17 2		300
5431619	7400 58 9		214			€/m		5100904	7404 77 0		293	5102472	7405 17 6		300
5431626	7400 59 7		218	5098515	7403 90 0		270	5100911	7404 77 4		293	5102533	7405 18 8		301
5090243	7400 60 0		277	5098522	7403 90 4		272	5100928	7404 77 8		293	5102540	7405 19 2		301
5434894	7400 61 3		214	5098553	7403 90 8		274	5100966	7404 78 2		293	5102588	7405 19 6		300
5090304	7400 62 0		206	5098560	7403 91 2		270	5100973	7404 78 6		293	5102595	7405 20 0		300
5090335	7400 62 4		208	5098577	7403 91 6		272	5100980	7404 79 0		293	5102601	7405 20 4		300
5090342	7400 62 8		210	5098584	7403 92 0		274	5101024	7404 79 4		293	5102649	7405 20 8		300
5090359	7400 63 2		206	5098614	7403 92 2		272	5149583	7404 79 8		292	5102847	7405 26 0		301
5090366	7400 63 6		208	5098621	7403 92 4		274	5149613	7404 80 2		292	5102885	7405 26 4		301
5090397	7400 64 0		210	5098638	7403 92 8		270			€/m		5102892	7405 26 8		301
5090403	7400 64 4		207	5098645	7403 93 2		272	5101031	7404 80 6		293	5102908	7405 27 2		301
5090410	7400 64 8		209	5098676	7403										

Numerieke index

Opbouw EAN-nummer: landidentificatie **40** Fabrikantidentificatie **1219** (voor artikelnr's die met **0** beginnen geldt: **1010**) Individueel EAN-C **5647589**

EAN-C.	Art.nr.	Prijs	Pag.	EAN-C.	Art.nr.	Prijs	Pag.	EAN-C.	Art.nr.	Prijs	Pag.	EAN-C.	Art.nr.	Prijs	Pag.
		€/st.				€/st.				€/st.				€/st.	
5103844	7405 46 4		305	5106616	7406 07 2		340	5108481	7406 46 6		323	5426349	7406 87 1		335
5103905	7405 47 4		306	5106623	7406 07 6		340	5108528	7406 47 4		342	5109891	7406 92 8		372
5103912	7405 47 8		306	5106661	7406 08 0		340	5108535	7406 47 8		342	5109969	7406 94 8		336
5103929	7405 48 2		306	5106678	7406 08 4		340	5108542	7406 48 2		323	5109976	7406 95 2		336
5103967	7405 48 6		306	5106722	7406 09 2		340	5108573	7406 48 6		323	5110101	7406 99 2		373
5104094	7405 51 2		306	5106739	7406 09 6		341	5108634	7406 50 2		319	5110132	7406 99 6		373
5104100	7405 51 6		306	5106746	7406 10 0		341	5108641	7406 50 6		319				
5104148	7405 52 0		306	5106784	7406 10 4		341	5108658	7406 51 0		319	5110149	7407 00 0		373
5104155	7405 52 4		306	5106807	7406 11 2		341	5108719	7406 52 6		319	5110156	7407 00 4		373
5104162	7405 52 8		306	5106845	7406 11 6		341	5108726	7406 53 0		319	5110194	7407 01 2		374
5104209	7405 53 2		306	5106852	7406 12 0		341	5108757	7406 53 4		319	5110200	7407 01 6		374
5104216	7405 53 6		306	5106869	7406 12 4		341	5108764	7406 53 8		318	5110217	7407 02 0		374
5104223	7405 54 0		306	5106913	7406 13 2		341	5108771	7406 54 2		318	5110224	7407 02 4		374
5104261	7405 54 4		306	5107026	7406 15 2		319	5108788	7406 54 6		318	5110255	7407 02 8		374
5104285	7405 55 2		305	5107033	7406 15 6		319	5108795	7406 55 0		318	5110262	7407 03 2		374
5104322	7405 55 6		305	5107040	7406 16 0		319	5108801	7406 55 4		318	5110279	7407 03 6		374
5104339	7405 56 0		305	5107088	7406 16 4		319	5108818	7406 55 8		318	5110286	7407 04 0		374
5104384	7405 56 8		305	5107095	7406 16 8		319	5108825	7406 56 2		321	5110323	7407 04 8		277
5104391	7405 57 2		305	5107101	7406 17 2		319	5108863	7406 56 6		321	5110330	7407 05 2		254
5104407	7405 57 6		305	5107149	7406 17 6		319	5108870	7406 57 0		321	5110446	7407 07 6		221
5104445	7405 58 0		306	5107156	7406 18 0		319	5108887	7406 57 4		321	5110736	7407 15 2		221
5104452	7405 58 4		379	5107262	7406 20 0		319	5108924	7406 57 8		322	5110743	7407 15 6		221
5104506	7405 59 2		380	5107279	7406 20 4		319	5108931	7406 58 2		322	5110798	7407 16 0		221
5104513	7405 59 6		378	5107286	7406 20 8		319	5109006	7406 59 8		321	5110804	7407 16 4		221
5104636	7405 62 0		379	5107323	7406 21 2		319	5109051	7406 60 2		321	5110811	7407 16 8		221
5104681	7405 62 8		380	5107330	7406 21 6		319	5109068	7406 60 6		324	5110828	7407 17 2		221
5104698	7405 63 2		378	5107347	7406 22 0		319	5109075	7406 61 0		324	5110842	7407 18 0		221
5104759	7405 64 4		379	5107385	7406 22 4		319	5109082	7406 61 4		323	5110859	7407 18 4		307
5104810	7405 65 6		380	5107392	7406 22 8		319	5109112	7406 61 8		323	5110866	7407 18 8		307
5104827	7405 66 0		378	5107408	7406 23 2		322	5109136	7406 62 6		324	5110873	7407 19 2		307
5104926	7405 67 6		379	5107446	7406 23 6		322	5109143	7406 63 0		324	5110880	7407 19 6		307
5104988	7405 68 8		379	5107453	7406 24 0		322	5109174	7406 63 4		324	5110941	7407 21 2		307
5105053	7405 70 8		378	5107460	7406 24 4		322	5109181	7406 63 8		324	5110958	7407 21 6		307
5385721	7405 72 1		378	5483397	7406 24 5		344	5109204	7406 64 6		324	5110972	7407 22 4		348
5385738	7405 72 2		379	5483403	7406 24 6		344	5109235	7406 65 0		324	5111009	7407 22 8		348
5416029	7405 72 3		380	5107507	7406 24 8		322	5109242	7406 65 4		324	5111016	7407 23 2		253
5105169	7405 73 2		309	5107514	7406 25 2		322	5109259	7406 65 8		324	5111030	7407 24 0		253
5105176	7405 73 6		309	5107521	7406 25 6		322	5525219	7406 68 0		304	5111078	7407 24 8		253
5105183	7405 74 0		309	5107569	7406 26 0		322	5525226	7406 68 2		304	5111092	7407 25 6		254
5105220	7405 74 4		309	5483410	7406 26 1		344	5525233	7406 68 4		304	5111139	7407 26 4		253
5105237	7405 74 8		309	5483427	7406 26 2		344	5525240	7406 69 0		304	5111146	7407 26 8		253
5105244	7405 75 2		309	5107637	7406 27 6		325	5525288	7406 69 2		304	5111153	7407 27 2		254
5105282	7405 75 6		309	5107644	7406 28 0		325	5525295	7406 69 4		304	5111191	7407 28 0		254
5105299	7405 76 0		309	5107699	7406 28 8		342	5109310	7406 71 2		303	5111214	7407 28 8		348
5105305	7405 76 4		309	5107705	7406 29 2		342	5109327	7406 71 6		303	5111245	7407 29 2		348
5105343	7405 76 8		309	5107743	7406 29 6		324	5109358	7406 72 0		303	5111290	7407 30 0		349
5105350	7405 77 2		309	5107750	7406 30 0		324	5109426	7406 74 0		303	5111344	7407 30 8		348
5105367	7405 77 6		309	5107767	7406 30 4		325	5109433	7406 74 4		303	5111351	7407 31 2		349
5105404	7405 78 0		309	5107798	7406 30 8		325	5109440	7406 74 8		303	5111412	7407 32 4		253
5105411	7405 78 4		309	5107804	7406 31 2		342	5109471	7406 75 2		303	5111429	7407 32 8		349
5105640	7405 84 4		318	5107811	7406 31 6		342	5109488	7406 75 6		303	5111450	7407 33 2		350
5105657	7405 84 8		318	5107828	7406 32 0		325	5109495	7406 76 0		303	5111467	7407 33 6		253
5105664	7405 85 2		318	5107866	7406 32 4		325	5109501	7406 76 4		303	5111481	7407 34 4		254
5105695	7405 85 6		318	5107873	7406 32 8		325	5109532	7406 76 8		303	5111528	7407 35 2		254
5105725	7405 86 8		318	5107880	7406 33 2		325	5109549	7406 77 2		308	5111542	7407 36 0		253
5105756	7405 87 2		318	5107989	7406 34 8		342	5109556	7406 77 6		308	5111801	7407 42 4		352
5105763	7405 87 6		318	5107996	7406 35 2		342	5109563	7406 78 0		308	5112280	7407 53 6		302
5105770	7405 88 0		318	5108009	7406 35 6		325	5109594	7406 78 4		308	5112419	7407 56 4		309
5105824	7405 89 2		340	5108047	7406 36 0		325	5109600	7406 78 8		308	5112426	7407 56 8		307
5105831	7405 89 6		340	5108054	7406 36 4		321	5109617	7406 79 2		308	5112433	7407 58 0		352
5105848	7405 90 0		340	5108061	7406 36 8		321	5109624	7406 79 6		308	5112440	7407 58 4		352
5105886	7405 90 8		340	5108108	7406 37 0		321	5109655	7406 80 0		308	5112457	7407 58 8		357
5105893	7405 91 2		340	5108115	7406 37 4		321	5109679	7406 80 4		308	5112464	7407 59 2		357
5105909	7405 91 6		340	5483458	7406 37 5		344	5109686	7406 81 2		308	5372486	7407 62 0		381
5105930	7405 92 0		340	5483465	7406 37 6		344	5109716	7406 81 6		308	5372523	7407 62 2		381
5105954	7405 92 8		340	5108122	7406 37 8		321	5109723	7406 82 0		308	5372530	7407 62 4		381
5105961	7405 93 2		340	5108160	7406 38 2		321	5109730	7406 82 4		308	5372547	7407 62 6		381
5105992	7405 93 6		340	5108177	7406 38 6		321	5436669	7406 83 4		303	5695646	7407 62 8		381
5106005	7405 94 0		340	5108184	7406 39 0										

Numerieke index

EAN-C.	Art.nr.	Prijs	Pag.	EAN-C.	Art.nr.	Prijs	Pag.	EAN-C.	Art.nr.	Prijs	Pag.	EAN-C.	Art.nr.	Prijs	Pag.
		€/st.				€/st.				€/st.				€/st.	
5113096	7407 78 4		354	5115663	7408 42 8		365	5438601	7410 15 6		218	5651451	7423 97 4		241
5113102	7407 78 8		354	5115670	7408 43 2		365	5473275	7410 15 8		214	5651468	7423 97 6		241
5415978	7407 79 0		355	5115687	7408 43 6		364	5431886	7410 16 0		221	5651475	7423 97 8		241
5113133	7407 79 2		355	5115724	7408 44 0		364	5473282	7410 16 2		214	5651482	7423 98 0		241
5113140	7407 79 6		355	5115731	7408 44 4		364	5473299	7410 16 4		218	5651512	7423 98 2		241
5623489	7407 79 8		356	5115748	7408 44 8		364	5473305	7410 16 6		218	5651529	7423 98 4		241
5113157	7407 80 0		355	5115786	7408 45 2		364	5431916	7410 16 8		341	5651536	7423 98 6		241
5113164	7407 80 4		356	5115793	7408 45 6		364	5431923	7410 17 2		341	5651543	7423 98 8		241
5113195	7407 80 8		356	5115809	7408 45 8		364	5431930	7410 17 6		341				
5113201	7407 81 2		356	5115847	7408 46 0		364	5431947	7410 18 0		341				
5113218	7407 81 6		356	5115854	7408 46 4		364	5682134	7410 18 6		341	5242925	7424 00 0	€/m	226
5455806	7407 81 7		356	5115861	7408 47 0		364	5431954	7410 20 0		327	5242932	7424 00 2		226
5688624	7407 81 8		356	5115908	7408 47 4		364	5431961	7410 20 4		327	5242949	7424 00 4		226
5113225	7407 82 0		354	5115915	7408 47 8		364	5431978	7410 20 9		327	5242987	7424 00 6		226
5113256	7407 82 4		354	5115922	7408 48 2		365	5431985	7410 21 3		327	5242994	7424 00 8		226
5113263	7407 82 8		355	5115960	7408 48 6		365	5431992	7410 21 8		327	5243007	7424 02 0		226
5113270	7407 83 2		355	5115977	7408 49 0		365	5432005	7410 22 2		327	5243045	7424 02 2		226
5417965	7407 83 3		355	5115984	7408 49 4		363	5432012	7410 22 7		327	5243052	7424 02 4		226
5113287	7407 83 6		354	5116028	7408 49 8		363	5432029	7410 23 1		327	5243069	7424 02 6		226
5113294	7407 84 0		354	5116035	7408 50 2		310	5432036	7410 24 6		327	5243106	7424 02 8		226
5113300	7407 84 4		354	5116042	7408 50 6		310	5432043	7410 25 0		327	5243113	7424 04 0		226
5626855	7407 84 6		376	5116080	7408 51 0		334	5432050	7410 25 5		328	5243120	7424 04 2		226
5626862	7407 84 7		376	5116097	7408 51 4		334	5432067	7410 25 9		328	5243168	7424 04 4		226
5626879	7407 84 8		376	5116103	7408 51 8		334	5432098	7410 26 4		328	5243175	7424 04 6		226
5626886	7407 84 9		376	5116141	7408 52 2		334	5432104	7410 26 8		328	5243182	7424 04 8		226
5626893	7407 85 0		377	5116158	7408 52 6		334	5432111	7410 27 3		328	5243229	7424 06 0		226
5437154	7407 86 0		302	5116165	7408 53 0		334	5432128	7410 27 7		328	5243236	7424 06 2		226
5437161	7407 86 2		303	5116202	7408 53 4		334	5432135	7410 29 2		328	5243243	7424 06 4		226
5437192	7407 86 4		382	5116271	7408 55 0		308	5432142	7410 29 6		328	5243274	7424 06 6		226
5438694	7407 89 4		374	5116288	7408 55 4		380	5432159	7410 30 1		328	5243281	7424 06 8		226
5438700	7407 89 6		374	5116325	7408 55 8		380	5432166	7410 30 5		328	5243298	7424 08 0		227
5438717	7407 89 8		374	5116332	7408 56 2		380	5432173	7410 31 0		329	5243304	7424 08 2		227
5113645	7407 97 6		334	5116349	7408 56 6		372	5432180	7410 31 4		329	5243335	7424 08 4		227
5113676	7407 98 0		334	5116387	7408 57 0		372	5432210	7410 31 9		329	5243342	7424 08 6		227
5113683	7407 98 4		334	5116400	7408 57 8		372	5432227	7410 32 3		329	5243359	7424 08 8		227
5113690	7407 98 8		334	5116448	7408 58 2		372	5432234	7410 33 8		330	5243366	7424 10 0		227
5113706	7407 99 2		334	5116462	7408 59 0		372	5432241	7410 34 2		330	5243397	7424 10 2		227
5113737	7407 99 6		334	5116509	7408 59 4		372	5432289	7410 34 7		330	5243403	7424 10 4		227
				5116523	7408 60 2		372	5432296	7410 35 1		330	5243410	7424 10 6		227
5113812	7408 02 0		373	5116578	7408 61 0		375	5432302	7410 35 6		330	5243427	7424 10 8		227
5113829	7408 02 4		373	5116585	7408 61 4		375	5432319	7410 36 0		330	5243458	7424 12 0		227
5113850	7408 02 8		373	5116615	7408 61 8		375	5432326	7410 36 5		330	5243465	7424 12 2		227
5113867	7408 03 2		373	5116639	7408 62 6		335	5432333	7410 36 9		330	5243472	7424 12 4		227
5113881	7408 04 0		373	5116646	7408 63 0		245	5432340	7410 37 4		330	5243489	7424 12 6		227
5113911	7408 04 4		373	5116677	7408 63 4		245	5432357	7410 37 9		330	5243519	7424 14 0		227
5113928	7408 04 8		373	5116684	7408 63 8		375	5432364	7410 38 4		330	5243526	7424 14 2		227
5113935	7408 05 2		373	5116691	7408 64 2		375	5432395	7410 38 8		330	5243533	7424 14 4		227
5113942	7408 05 6		373	5116707	7408 64 6		375	5432425	7410 41 2		331	5243540	7424 14 6		227
5113973	7408 06 0		373	5116745	7408 65 0		351	5432456	7410 41 6		331	5243571	7424 16 2		228
5113980	7408 06 4		373	5674498	7408 67 0		264	5432463	7410 42 1		331	5243588	7424 16 4		228
5114055	7408 08 4		271	5674504	7408 67 2		264	5432470	7410 42 5		331	5243595	7424 16 6		228
5114062	7408 08 8		368	5674511	7408 68 0		264	5432487	7410 43 0		331	5243601	7424 18 2		228
5114109	7408 09 6		366	5674528	7408 68 2		264	5432517	7410 43 4		331	5243632	7424 18 4		228
5114116	7408 10 0		366	5674566	7408 69 3		265	5432524	7410 43 9		331	5243649	7424 18 6		228
5114154	7408 10 8		366	5693468	7408 70 1		265	5432531	7410 44 3		331	5243656	7424 20 0		228
5114178	7408 11 6		366	5693475	7408 70 3		265	5432548	7410 44 8		331	5243663	7424 20 2		228
5114215	7408 12 4		366	5693482	7408 70 5		265	5432579	7410 45 2		331	5243670	7424 20 4		228
5114239	7408 13 2		366	5693499	7408 70 7		265	5432586	7410 46 7		332	5243687	7424 22 0		228
5114277	7408 14 0		366	5693505	7408 70 9		265	5432593	7410 47 1		332	5243694	7424 22 2		228
5114291	7408 14 8		367					5432609	7410 47 6		332	5243700	7424 22 4		228
5114338	7408 15 6		367	5430964	7410 03 0		213	5432630	7410 48 0		332	5243717	7424 24 0		229
5114352	7408 16 4		367	5475507	7410 03 1		213	5432647	7410 48 5		332	5243724	7424 24 2		229
5114390	7408 17 2		367	5431633	7410 03 4		217	5432654	7410 48 9		332	5243755	7424 24 6		229
5114413	7408 18 0		367	5475545	7410 03 5		217	5432661	7410 49 4		332	5243762	7424 26 0		229
5114437	7408 18 8		367	5431640	7410 04 3		213	5432708	7410 49 8		332	5243779	7424 26 2		229
5114451	7408 19 6		367	5431671	7410 04 7		217	5432715	7410 50 3		332	5243786	7424 26 4		229
5114536	7408 20 4		367	5431688	7410 05 2		213	5432722	7410 50 7		332			€/st.	
5114543	7408 20 8		368	5431695	7410 05 6		217	5432739	7410 51 2		333	5243816	7424 28 0		241
5114604	7408 22 0		362	5678724	7410 06 0		263	5432746	7410 51 6		333	5243823	7424 28 2		241
5114659	7408 22 8		362	5678762	7410 06 2		263	5432753							

Numerieke index

Opbouw EAN-nummer: landidentificatie **40** Fabrikantidentificatie **1219** (voor artikelnr's die met **0** beginnen geldt: **1010**) Individueel EAN-C **5647589**

EAN-C.	Art.nr.	Prijs	Pag.	EAN-C.	Art.nr.	Prijs	Pag.
5244080	7424 36 2	€/st.	232	5245124	7424 84 2	€/st.	232
5244110	7424 36 4		232	5245131	7424 84 4		232
		€/m		5245148	7424 84 6		232
5244127	7424 40 0		233	5245155	7424 88 4		238
5244134	7424 40 2		233	5245162	7424 88 6		239
5244141	7424 40 4		233	5245179	7424 90 0		238
5244172	7424 40 6		233	5245186	7424 90 2		238
5244189	7424 40 8		233	5245193	7424 90 4		238
5244196	7424 42 0		233	5245209	7424 90 6		239
5244202	7424 42 2		233	5245216	7424 92 0		238
5244233	7424 42 4		233	5245223	7424 92 2		238
5244240	7424 42 6		233	5245230	7424 92 4		239
5244257	7424 42 8		233	5245247	7424 92 6		239
5244264	7424 44 0		233	5245254	7424 94 0		240
5244295	7424 44 2		233	5245261	7424 94 2		240
5244301	7424 44 4		233	5246428	7424 94 4		240
5244318	7424 44 6		233	5245278	7424 96 0		240
5244325	7424 45 8		233	5245285	7424 96 2		240
5244356	7424 46 0		233	5245292	7424 96 4		240
5244363	7424 46 2		233	5245308	7424 98 0		240
5244370	7424 46 4		233	5245315	7424 98 2		240
5244387	7424 46 6		233	5245322	7424 98 4		240
5244417	7424 46 8		233	5245339	7424 99 0		232
5244424	7424 48 0		234	5245346	7424 99 2		232
5244431	7424 48 2		234				
5244448	7424 48 4		234	5245353	7425 00 6		243
5244455	7424 48 6		234	5245360	7425 00 8		243
5244462	7424 48 8		234	5245377	7425 02 0		243
5244479	7424 50 0		234	5254744	7425 02 2		243
5244486	7424 50 2		234	5254751	7425 02 4		243
5244493	7424 50 4		234	5245384	7425 02 6		243
5244509	7424 50 6		234	5245391	7425 02 8		243
5244516	7424 50 8		234	5245407	7425 04 6		243
5244523	7424 52 0		234	5245414	7425 04 8		243
5244530	7424 52 2		234	5245421	7425 06 4		244
5244547	7424 52 4		234	5245438	7425 06 6		244
5244554	7424 52 6		234	5245445	7425 08 4		244
5244561	7424 52 8		234	5245452	7425 08 6		244
5244578	7424 54 0		234	5245469	7425 10 2		244
5244585	7424 54 2		234	5245476	7425 10 4		244
5244592	7424 54 4		234	5245483	7425 12 2		245
5244608	7424 54 6		234	5245490	7425 12 4		245
5244615	7424 54 8		234	5245506	7425 14 0		242
5244622	7424 56 0		235	5245513	7425 30 0		243
5244639	7424 56 2		235	5245520	7425 31 0		243
5244646	7424 56 4		235	5245537	7425 32 0		243
5244653	7424 56 6		235	5245544	7425 33 0		243
5244660	7424 56 8		235	5245551	7425 34 0		243
5244677	7424 60 0		235	5246435	7425 60 0		394
5244684	7424 60 2		235	5434757	7425 97 0		242
5244691	7424 60 4		235	5434764	7425 97 2		242
5244707	7424 60 6		235	5434795	7425 97 4		242
5244714	7424 62 0		235				
5244721	7424 62 2		235	5246121	7427 00 0		383
5244738	7424 62 4		235	5246183	7427 00 6		383
5244745	7424 62 6		235	5710837	7427 03 1		383
5244752	7424 66 2		235	5710844	7427 03 7		383
5244769	7424 66 4		235				
5244776	7424 66 6		235	5299363	7428 45 0		334
5244783	7424 68 2		236	5301851	7428 50 0		212
5244790	7424 68 4		236				
5244806	7424 68 6		236	5417064	7429 13 1		353
5244837	7424 70 0		236	5417095	7429 13 5		254
5244844	7424 70 2		236	5417101	7429 13 9		254
5244851	7424 70 4		236	5303664	7429 15 0		352
5244868	7424 72 0		236	5303701	7429 15 4		352
5244899	7424 72 2		236	5303718	7429 16 0		352
5244905	7424 72 4		236	5303725	7429 16 2		352
5244912	7424 74 0		236	5303763	7429 16 4		353
5244929	7424 74 2		236	5303770	7429 17 0		353
5244950	7424 74 4		236				
5244967	7424 76 0		237				
5244974	7424 76 2		237				
5244981	7424 76 4		237				
5245018	7424 78 0		237				
5245025	7424 78 2		237				
5245032	7424 78 4		237				
5245049	7424 80 0		237				
5245070	7424 80 2		237				
5245087	7424 80 4		237				
		€/st.					
5651574	7424 82 1		241				
		€/m					
5245100	7424 82 2		242				
		€/st.					
5245117	7424 84 0		232				

08_UFS_Katalog_2010_Neuer_Stand / nl / 12/10/2011 / LLExport_01088

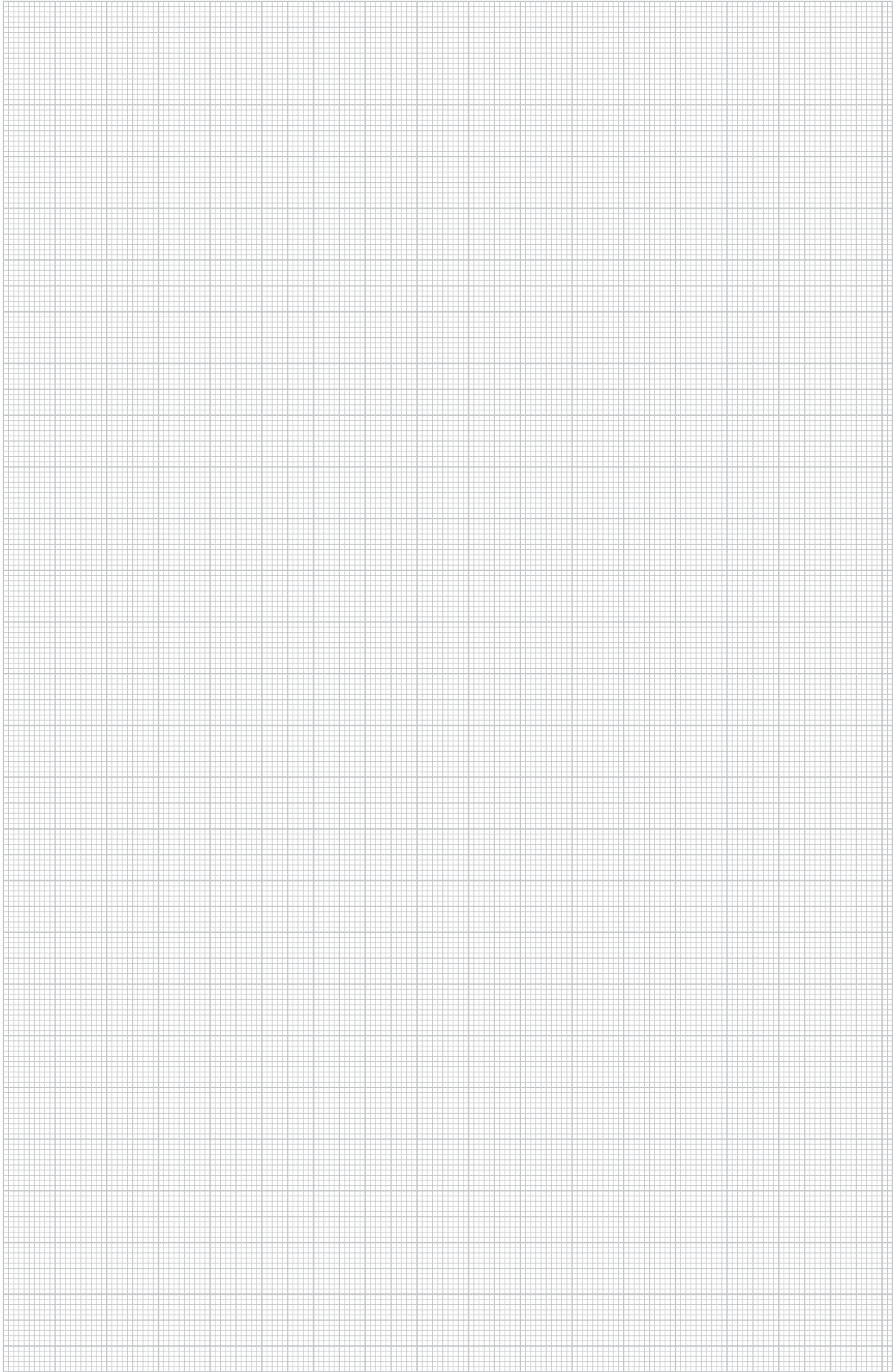

Typeregister

Opbouw EAN-nummer: landidentificatie **40** Fabrikantidentificatie **1219** (voor artikelnr's die met **0** beginnen geldt: **1010**) Individueel EAN-C **5647589**

Type	Maat/kleur/div.	EAN-C.	Art.nr.	Prijs	Pag.	Type	Maat/kleur/div.	EAN-C.	Art.nr.	Prijs	Pag.
8AWR	/ St / G	5149101	6288 70 4	€/st.	221	AIKF AEA 15040	800150 / St / F	5101451	7404 88 6	€/st.	291
8AWR	/ St / G	5149101	6288 70 4		243	AIKF AEA 20040	800200 / St / F	5101468	7404 89 0		291
8AWR	/ St / G	5149101	6288 70 4		249	AIKF AEA 20070	800200 / St / F	5101505	7404 89 4		291
8AWR	/ St / G	5149101	6288 70 4		290	AIKF AEA 25040	800250 / St / F	5101512	7404 89 8		291
8AWR	/ St / G	5149101	6288 70 4		294	AIKF AEA 25070	800250 / St / F	5101529	7404 90 2		291
						AIKF AEA 35075	800350 / St / F	5101567	7404 90 6		291
						AIKF D 15040	800150 / St / F	5101574	7404 91 0		291
				€/100 st.		AIKF D 15040T150	800150 / St / F	5101581	7404 91 4		291
903 RB 15	1510 / St	5851059	3105 01 6		212	AIKF D 20040	800200 / St / F	5101628	7404 91 6		291
903 RB 18	1810 / St	5851110	3105 02 4		212	AIKF D 20040T150	800200 / St / F	5101635	7404 92 0		291
903 RB 22	2210 / St	5851172	3105 03 2		212	AIKF D 20040T200	800200 / St / F	5101642	7404 92 4		291
						AIKF D 20070	800200 / St / F	5101680	7404 92 8		291
910 SD 6X35	635 / PA	5669197	2351 05 6		212	AIKF D 25040	800250 / St / F	5101697	7404 93 2		291
910 SD 6X40	640 / PA	5229513	2351 06 4		212	AIKF D 25040T150	800250 / St / F	5101703	7404 93 6		291
						AIKF D 25040T250	800250 / St / F	5101741	7404 94 0		291
				€/st.		AIKF D 25070	800250 / St / F	5101758	7404 94 4		291
915 RBS M4	12 / St	5851417	3031 50 0		212	AIKF D 35075	800350 / St / F	5101765	7404 94 8		291
						AIKF DAT 15040	800150 / St / F	5101819	7404 95 6		292
						AIKF DAT 20040	800200 / St / F	5101826	7404 96 0		292
ADP-B RW0.5	zuiver wit	6117550	6117 41 4		403	AIKF DAT 25040	800250 / St / F	5101864	7404 96 4		292
ADP-B RW1	zuiver wit	6117499	6117 40 6		403	AIKF DG2 2 2007	800200 / St / F	5149583	7404 79 8		292
						AIKF DG2 2 2507	800250 / St / F	5149613	7404 80 2		292
						AIKF DG2 20070	800200 / St / F	5101888	7404 97 2		292
AGB2 0.7 1W1ORS		5099932	7404 41 6		388	AIKF DG2 25070	800250 / St / F	5101925	7404 97 6		292
AGB2 0.7 2W1OR		5099956	7404 42 4		387	AIKF DG4 35075	400350 / St / F	5101932	7404 98 0		292
AGB2 0.7 2W1ORS		5099963	7404 42 8		388	AIKF DG6 35075	400350 / St / F	5101949	7404 98 4		292
AGB2 1 1W1ORS2.5		5100003	7404 43 6		388	AIKF DG9 35075	400350 / St / F	5101987	7404 98 8		292
AGB2 1 2W1OR2.5		5100010	7404 44 0		387	AIKF IAE 25070	800250 / St / F	5101994	7404 99 2		291
AGB2 1 2W1ORS2.5		5100027	7404 44 4		388	AIKF IEA 15040	800150 / St / F	5102007	7404 99 6		291
AGB2H1 1W1ORS		5100072	7404 45 6		388	AIKF IEA 20040	800200 / St / F	5102045	7405 00 0		291
AGB2H1 1W1ORS2.5		5100089	7404 46 0		388	AIKF IEA 20070	800200 / St / F	5102052	7405 00 4		291
AGB2H1 2W1OR		5100126	7404 46 8		388	AIKF IEA 25040	800250 / St / F	5102069	7405 00 8		291
AGB2H1 2W1OR2.5		5100133	7404 47 2		388	AIKF IEA 35075	800350 / St / F	5102106	7405 01 2		291
AGB2H1 2W1ORS		5100140	7404 47 6		388					€/m	
AGB2H1 2W1ORS2.5		5100171	7404 48 0		388	AIKF SP	2400 / Alu	5101031	7404 80 6		293
AGB3 0.7 3W1OR		5100263	7404 50 8		388	AIKU 15040	1502400 / St / F	5100676	7404 70 0		290
AGB3 0.7 3W1ORS		5100294	7404 51 2		389	AIKU 20040	2002400 / St / F	5100683	7404 70 4		290
AGB3 1 3W1OR2.5		5100355	7404 52 8		388	AIKU 20070	2002400 / St / F	5100720	7404 70 8		290
AGB3 1 3W1ORS2.5		5100362	7404 53 2		389	AIKU 25040	2502400 / St / F	5100737	7404 71 2		290
AGB3H1 2W1ORS		5100379	7404 53 6		389	AIKU 25070	2502400 / St / F	5100744	7404 71 6		290
AGB3H1 2W1ORS2.5		5100386	7404 54 0		389	AIKU 35075	3502400 / St / F	5100782	7404 72 0		290
AGB3H1 3W1OR		5100492	7404 56 8		388					€/st.	
AGB3H1 3W1OR2.5		5100508	7404 57 2		388						
				€/m		AMT3 2WSVCG		5681526	7404 63 0		387
						AMT3 3WSVCG		5681533	7404 63 2		387
AIK 6TW 40	2400 / St / FS	5101109	7404 82 0		290						
AIK 6TW 40	2400 / St / FS	5101109	7404 82 0		294	AMT4 2WS2ORVCG		5681557	7404 63 6		387
AIK 6TW 70	2400 / St / FS	5101147	7404 82 4		290	AMT4 2WS2ORVCGS		5681564	7404 63 8		387
				€/st.		AMT4 4WSVCG		5681540	7404 63 4		387
AIK ESL 15040	150187 / St / F	5100799	7404 75 0		293						
AIK ESL 20040	200237 / St / F	5100805	7404 75 4		293						
AIK ESL 20070	200266 / St / F	5100843	7404 75 8		293	ANT-2D RW1	zuiver wit	5675167	6117 38 7		401
AIK ESL 25040	250287 / St / F	5100850	7404 76 2		293	ANT-2E RW1	zuiver wit	5675112	6117 38 1		401
AIK ESL 25070	250316 / St / F	5100867	7404 76 6		293	ANT-3E RW1	zuiver wit	5675211	6117 39 3		402
AIK ESL 35075	350421 / St / F	5100904	7404 77 0		293						
AIK ESR 15040	150187 / St / F	5100911	7404 77 4		293						
AIK ESR 20040	200237 / St / F	5100928	7404 77 8		293	AR80 24	86 / AIG	5109891	7406 92 8		372
AIK ESR 20070	200266 / St / F	5100966	7404 78 2		293						
AIK ESR 25040	250287 / St / F	5100973	7404 78 6		293	AS 4	/ St / FS	5109969	7406 94 8		336
AIK ESR 25070	250316 / St / F	5100980	7404 79 0		293						
AIK ESR 35075	350421 / St / F	5101024	7404 79 4		293	AS 9	/ St / FS	5109976	7406 95 2		336
AIK SP K	100 / Alu	5101048	7404 81 0		293						
AIK SP K	100 / Alu	5101048	7404 81 0		296	ASH250-3 165220	33080 / St / FS	5431855	7410 14 6		214
				€/m		ASH250-3 215270	33080 / St / FS	5473275	7410 15 8		214
AIK SP L	2400 / Alu	5101086	7404 81 4		296	ASH250-3 265320	330130 / St / FS	5473282	7410 16 2		214
AIK TWL 75	2400 / St / F	5101093	7404 81 6		290	ASH250-3 B115170	33080 / St / FS	5431824	7410 14 2		213
				€/st.		ASH250-3 B165220	330130 / St / FS	5438595	7410 14 8		214
AIKA AD 15040	800150 / St / F	5101154	7404 82 8		295	ASH350-3 165220	43080 / St / FS	5431879	7410 15 4		218
AIKA AD 20040	800200 / St / F	5101161	7404 83 2		295	ASH350-3 215270	43080 / St / FS	5473299	7410 16 4		218
AIKA AD 25040	800250 / St / F	5101208	7404 83 6		295	ASH350-3 265320	430130 / St / FS	5473305	7410 16 6		218
AIKA D 15040	800150 / St / F	5101215	7404 84 0		295	ASH350-3 B115170	43080 / St / FS	5431862	7410 15 0		217
AIKA D 20040	800200 / St / F	5101222	7404 84 4		295	ASH350-3 B165220	430130 / St / FS	5438601	7410 15 6		218
AIKA D 25040	800250 / St / F	5101260	7404 84 8		295						
AIKA DAT 15040	800150 / St / F	5101277	7404 85 2		295						
AIKA DAT 20040	800200 / St / F	5101284	7404 85 6		295	ASM-C5		6235278	6117 33 7		402
AIKA DAT 25040	800250 / St / F	5101321	7404 86 0		295	ASM-C5 G		6235155	6117 32 5		402
AIKA ES 15040	150224 / St / F	5101338	7404 86 4		296	ASM-C5 GS		5402428	6117 34 3		357
AIKA ES 20040	200274 / St / F	5101345	7404 86 8		296	ASM-C5 GS		5402428	6117 34 3		377
AIKA ES 25040	250324 / St / F	5101383	7404 87 0		296	ASM-C5 GS		5402428	6117 34 3		382
				€/m		ASM-C5 S		5402442	6117 34 7		356
AIKA U 15040	1502400 / St / F	5101390	7404 87 4		294	ASM-C5 S		5402442	6117 34 7		377
AIKA U 20040	2002400 / St / F	5101406	7404 87 8		294	ASM-C5 S		5402442	6117 34 7		381
AIKA U 25040	2502400 / St / F	5101444	7404 88 2		294	ASM-C6		6235339	6117 34 1		402
						ASM-C6 G		6235216	6117 32 9		403

08 UFS_Katalog_2010_Neuer_Stand / nl / 12/10/2011 (LLEExport_01088)

Type	Maat/kleur/div.	EAN-C.	Art.nr.	Prijs	Pag.	Type	Maat/kleur/div.	EAN-C.	Art.nr.	Prijs	Pag.
ASM-C6 GS		5402435	6117 34 5	€/st.	357	DSU2 400	400/ St / FS	5244073	7424 36 0		232
ASM-C6 GS		5402435	6117 34 5		377	DSU2 400	400/ St / FS	5244073	7424 36 0		259
ASM-C6 GS		5402435	6117 34 5		382	DSU2 400 10050	400 100-150 / St / FS	5245308	7424 98 0		240
ASM-C6 S		5402459	6117 34 9		357	DSU2 400 10050	400 100-150 / St / FS	5245308	7424 98 0		262
ASM-C6 S		5402459	6117 34 9		377	DSU2 400 4030	400 40-70 / St / FS	5245254	7424 94 0		240
ASM-C6 S		5402459	6117 34 9		382	DSU2 400 4030	400 40-70 / St / FS	5245254	7424 94 0		262
ASM-LWL K		6237319	6117 74 0		403	DSU2 400 6050	400 60-110 / St / FS	5245278	7424 96 0		240
						DSU2 400 6050	400 60-110 / St / FS	5245278	7424 96 0		262
						DSU2 500	500/ St / FS	5244080	7424 36 2		232
BAB80 1019	grijsbeige/ PA	5110149	7407 00 0		373	DSU2 500	500/ St / FS	5244080	7424 36 2		259
BAB80 7011	grijs/ PA	5110101	7406 99 2		373	DSU2 500 10050	500 100-150 / St / FS	5245315	7424 98 2		240
BAB80 8014	sepiabruin/ PA	5110156	7407 00 4		373	DSU2 500 10050	500 100-150 / St / FS	5245315	7424 98 2		262
BAB80 9011	grafietzwart/ PA	5110132	7406 99 6		373	DSU2 500 4030	500 40-70 / St / FS	5245261	7424 94 2		240
						DSU2 500 4030	500 40-70 / St / FS	5245261	7424 94 2		262
BABF80 AK	/ Zn / Cu	5110194	7407 01 2		374	DSU2 500 6050	500 60-110 / St / FS	5245285	7424 96 2		240
BABF80 AM	/ Zn / CuZn	5110200	7407 01 6		374	DSU2 500 6050	500 60-110 / St / FS	5245285	7424 96 2		262
BABF80 CR	/ Zn	5110217	7407 02 0		374	DSU2 600	600/ St / FS	5244110	7424 36 4		232
BABF80 NI	/ Zn / N	5110224	7407 02 4		374	DSU2 600	600/ St / FS	5244110	7424 36 4		259
						DSU2 600 10050	600 100-150 / St / FS	5245322	7424 98 4		240
BABN80 1019	grijsbeige/ PA	5110279	7407 03 6		374	DSU2 600 10050	600 100-150 / St / FS	5245322	7424 98 4		262
BABN80 7011	grijs/ PA	5110255	7407 02 8		374	DSU2 600 4030	600 40-70 / St / FS	5246428	7424 94 4		240
BABN80 8014	sepiabruin/ PA	5110286	7407 04 0		374	DSU2 600 4030	600 40-70 / St / FS	5246428	7424 94 4		262
BABN80 9011	grafietzwart/ PA	5110262	7407 03 2		374	DSU2 600 6050	600 60-110 / St / FS	5245292	7424 96 4		240
						DSU2 600 6050	600 60-110 / St / FS	5245292	7424 96 4		262
BAU E 7011	grijs/ PA	5110323	7407 04 8		277						
BEK F250-2 3	/ RVS 304	5090694	7400 74 0		320	DTG-2A RW1	zuiver wit/ PC	5696896	6119 20 2		266
BEK F250-2 4	/ RVS 304	5090700	7400 74 4		320	DTG-2A RW1	zuiver wit/ PC	5696896	6119 20 2		313
BEK F250-2 5	/ RVS 304	5090717	7400 74 8		320	DTG-2B RW1	zuiver wit/ PC	5696957	6119 20 8		267
BEK F350-2 3	/ RVS 304	5090724	7400 75 2		320	DTG-2B RW1	zuiver wit/ PC	5696957	6119 20 8		314
BEK F350-2 4	/ RVS 304	5090755	7400 75 6		320	DTG-2C RW1	zuiver wit/ PC	5696988	6119 21 4		267
BEK F350-2 5	/ RVS 304	5090762	7400 76 0		320	DTG-2C RW1	zuiver wit/ PC	5696988	6119 21 4		314
						DTG-2EP RW1	zuiver wit/ PC	5697077	6119 23 2		267
BF 1	/ PC	5110330	7407 05 2		254	DTG-2EP RW1	zuiver wit/ PC	5697077	6119 23 2		314
BF 1	/ PC	5110330	7407 05 2		351	DTG-2F RW1	zuiver wit/ PC	5697015	6119 22 0		267
						DTG-2F RW1	zuiver wit/ PC	5697015	6119 22 0		314
BL1	/ St / FS	5301851	7428 50 0		212	DTG-2PA RW1	zuiver wit/ PC	5697046	6119 22 6		267
						DTG-2PA RW1	zuiver wit/ PC	5697046	6119 22 6		314
BTA-SKS S1 SW	zwart	5438069	6117 19 0		250						
BT-F GST18i3p SW	zwart	5273585	6108 05 2		393	DU 121	/ St / FS	5090830	7400 78 0		277
BT-F GST18i3p W	wit	5273592	6108 05 3		393	DU 122 E	189/ St / FS	5090243	7400 60 0		277
						DU 250-2	282/ St / FS	5431572	7400 57 3		214
BT-S GST18i3p SW	zwart	5273653	6108 05 6		393	DU 350-2	383/ St / FS	5431589	7400 57 7		218
BT-S GST18i3p W	wit	5273660	6108 05 7		393						
BT-S GST18i5p SW	zwart	5273714	6108 07 2		393	DUF 250-2	282/ St / FS	5431619	7400 58 9		214
						DUF 250-3DAT	282 100/ St / FS	5434894	7400 61 3		214
CST-SKS	zwart/ PC	5364610	6106 73 5		400	DUF 350-2	383/ St / FS	5431626	7400 59 7		218
						DUF 350-3 DAT	383 100/ St / FS	5434856	7400 43 1		218
DAT F	/ St / FS	5110446	7407 07 6		221						
DAT F	/ St / FS	5110446	7407 07 6		277	DUG 250-3 2	282 105/ St / FS	5431220	7400 45 5		215
						DUG 250-3 4	282 201/ St / FS	5431251	7400 45 9		215
DBS 80	/ St / FS	5090786	7400 76 8		373	DUG 250-3 4SL100	282 201/ St / FS	5483267	7400 42 0		216
DBS DUG	/ St / G	5434900	7400 55 9		221	DUG 250-3 4SL100	282 201/ St / FS	5483267	7400 42 0		344
						DUG 250-3 4SL130	282 201/ St / FS	5483274	7400 42 2		216
						DUG 250-3 4SL130	282 201/ St / FS	5483274	7400 42 2		344
DMG-2RM RW1	wit	5006947	6117 31 9		402	DUG 250-3 4SL70	282 201/ St / FS	5483250	7400 41 8		216
						DUG 250-3 4SL70	282 201/ St / FS	5483250	7400 41 8		344
DMS-2RM RW1	zuiver wit/ PC	5006848	6117 31 5		402	DUG 250-3 6	282 201/ St / FS	5431268	7400 46 3		215
						DUG 250-3 9	282 244/ St / FS	5431275	7400 46 7		215
						DUG 250-3 R4	282 215/ St / FS	5431282	7400 47 1		215
DSD2 200	200/ St / FS	5245339	7424 99 0		232	DUG 250-3 RM2	282 120/ St / FS	5431381	7400 50 1		215
DSD2 200	200/ St / FS	5245339	7424 99 0		240	DUG 250-3R4SL100	282 215/ St / FS	5431336	7400 47 9		216
DSD2 200	200/ St / FS	5245339	7424 99 0		262	DUG 250-3R4SL100	282 215/ St / FS	5431336	7400 47 9		343
DSD2 200	200/ St / FS	5245339	7424 99 0		259	DUG 250-3R4SL130	282 215/ St / FS	5431343	7400 48 3		216
DSD2 300	300/ St / FS	5245346	7424 99 2		232	DUG 250-3R4SL130	282 215/ St / FS	5431343	7400 48 3		343
DSD2 300	300/ St / FS	5245346	7424 99 2		240	DUG 250-3R4SL70	282 215/ St / FS	5431329	7400 47 5		216
DSD2 300	300/ St / FS	5245346	7424 99 2		262	DUG 250-3R4SL70	282 215/ St / FS	5431329	7400 47 5		343
DSD2 300	300/ St / FS	5245346	7424 99 2		259	DUG 350-3 4	383 201/ St / FS	5431398	7400 50 5		219
						DUG 350-3 4SL100	383 201/ St / FS	5483328	7400 53 5		220
DSSL2 100 140	/ St / FS	5431923	7410 17 2		341	DUG 350-3 4SL100	383 201/ St / FS	5483328	7400 53 5		344
DSSL2 100 140	/ St / FS	5431923	7410 17 2		343	DUG 350-3 4SL130	383 201/ St / FS	5483335	7400 53 8		220
DSSL2 100 140	/ St / FS	5431923	7410 17 2		345	DUG 350-3 4SL130	383 201/ St / FS	5483335	7400 53 8		344
DSSL2 130 170	/ St / FS	5431930	7410 17 6		341	DUG 350-3 4SL70	383 201/ St / FS	5483311	7400 53 4		220
DSSL2 130 170	/ St / FS	5431930	7410 17 6		343	DUG 350-3 4SL70	383 201/ St / FS	5483311	7400 53 4		344
DSSL2 130 170	/ St / FS	5431930	7410 17 6		345	DUG 350-3 6	383 201/ St / FS	5431404	7400 50 9		219
DSSL2 160 200	/ St / FS	5431947	7410 18 0		341	DUG 350-3 9	383 244/ St / FS	5431435	7400 51 3		219
DSSL2 160 200	/ St / FS	5431947	7410 18 0		343	DUG 350-3 9SL100	383 244/ St / FS	5483359	7400 54 2		220
DSSL2 160 200	/ St / FS	5431947	7410 18 0		345	DUG 350-3 9SL100	383 244/ St / FS	5483359	7400 54 2		345
DSSL2 220 320	/ St / FS	5682134	7410 18 6		341	DUG 350-3 9SL130	383 244/ St / FS	5483366	7400 54 3		220
DSSL2 70 110	/ St / FS	5431916	7410 16 8		341	DUG 350-3 9SL130	383 244/ St / FS	5483366	7400 54 3		345
DSSL2 70 110	/ St / FS	5431916	7410 16 8		343	DUG 350-3 9SL70	383 244/ St / FS	5483342	7400 53 9		220
DSSL2 70 110	/ St / FS	5431916	7410 16 8		345	DUG 350-3 9SL70	383 244/ St / FS	5483342	7400 53 9		345
						DUG 350-3 R4	383 215/ St / FS	5431442	7400 51 7		219

Typeregister

Opbouw EAN-nummer: landidentificatie **40**

Fabrikantidentificatie **1219** (voor artikelnr's die met **0** beginnen geldt: **1010**)

Individueel EAN-C **5647589**

Type	Maat/kleur/div.	EAN-C.	Art.nr.	Prijs	Pag.	Type	Maat/kleur/div.	EAN-C.	Art.nr.	Prijs	Pag.
				€/st.						€/st.	
DUG 350-3 R7	383275 / St / FS	5431503	7400 53 3		219	GB23 P2	/ PA	5111092	7407 25 6		351
DUG 350-3 R9	383305 / St / FS	5431565	7400 54 9		219	GB23 P3	/ PA	5111139	7407 26 4		253
DUG 350-3 R9	383305 / St / FS	5431565	7400 54 9		310	GB23 P3	/ PA	5111139	7407 26 4		348
DUG 350-3 RM2	383120 / St / FS	5620938	7400 50 2		219	GB23 P3	/ PA	5111139	7407 26 4		350
DUG 350-3R4SL100	383215 / St / FS	5431466	7400 52 5		220	GB23 P4	/ PA	5111146	7407 26 8		253
DUG 350-3R4SL100	383215 / St / FS	5431466	7400 52 5		343	GB23 P4	/ PA	5111146	7407 26 8		349
DUG 350-3R4SL130	383215 / St / FS	5431497	7400 52 9		220	GB23 P4	/ PA	5111146	7407 26 8		350
DUG 350-3R4SL130	383215 / St / FS	5431497	7400 52 9		343	GB23 P5	/ PA	5111153	7407 27 2		254
DUG 350-3R4SL70	383215 / St / FS	5431459	7400 52 1		220	GB23 P5	/ PA	5111153	7407 27 2		349
DUG 350-3R4SL70	383215 / St / FS	5431459	7400 52 1		343	GB23 P5	/ PA	5111153	7407 27 2		351
DUG 350-3R7SL100	383275 / St / FS	5431527	7400 54 1		220	GB23 TW	/ PA	5111191	7407 28 0		254
DUG 350-3R7SL100	383275 / St / FS	5431527	7400 54 1		343	GB23 TW	/ PA	5111191	7407 28 0		351
DUG 350-3R7SL130	383275 / St / FS	5431558	7400 54 5		220						
DUG 350-3R7SL130	383275 / St / FS	5431558	7400 54 5		343	GB3	/ PA	5111412	7407 32 4		253
DUG 350-3R7SL70	383275 / St / FS	5431510	7400 53 7		220	GB3	/ PA	5111412	7407 32 4		349
DUG 350-3R7SL70	383275 / St / FS	5431510	7400 53 7		343						
DUG 350-3R9SL100	383305 / St / FS	5431367	7400 49 1		220	GB3 1	/ PA	5111429	7407 32 8		349
DUG 350-3R9SL100	383305 / St / FS	5431367	7400 49 1		310	GB3 BL	/ PA	5111450	7407 33 2		350
DUG 350-3R9SL100	383305 / St / FS	5431367	7400 49 1		343	GB3 P01	/ PA	5111467	7407 33 6		253
DUG 350-3R9SL130	383305 / St / FS	5431374	7400 49 5		220	GB3 P01	/ PA	5111467	7407 33 6		350
DUG 350-3R9SL130	383305 / St / FS	5431374	7400 49 5		310	GB3 P1	/ PA	5111481	7407 34 4		254
DUG 350-3R9SL130	383305 / St / FS	5431374	7400 49 5		343	GB3 P1	/ PA	5111481	7407 34 4		351
DUG 350-3R9SL70	383305 / St / FS	5431350	7400 48 7		220	GB3 P2	/ PA	5111528	7407 35 2		254
DUG 350-3R9SL70	383305 / St / FS	5431350	7400 48 7		310	GB3 P2	/ PA	5111528	7407 35 2		351
DUG 350-3R9SL70	383305 / St / FS	5431350	7400 48 7		343	GB3 P3	/ PA	5111542	7407 36 0		253
DUG B 2	109185 / St / FS	5110804	7407 16 4		221	GB3 P3	/ PA	5111542	7407 36 0		350
DUG B 4	205205 / St / FS	5110811	7407 16 8		221						
DUG B 6	205258 / St / FS	5110828	7407 17 2		221	GBES	/ PA	5111801	7407 42 4		352
DUG B 9	247247 / St / FS	5110842	7407 18 0		221						
DUG B R4	219 / St / FS	5110736	7407 15 2		221	GE 2V VO	95 / V2A / GUF	5626824	7368 38 4		376
DUG B R7	279 / St / FS	5110743	7407 15 6		221						
DUG B R9	309 / St / FS	5110798	7407 16 0		221	GES RV	/ PA	5112280	7407 53 6		302
						GES RV	/ PA	5112280	7407 53 6		307
EA3 6	/ RVS 304	5245506	7425 14 0		242	GES RV	/ PA	5112280	7407 53 6		320
EP QR R7	/ Alu	5110859	7407 18 4		307	GES2 DB 1019	grijsbeige / PA	5102168	7405 10 8		300
EP QR R9	/ Alu	5110866	7407 18 8		307	GES2 DB 7011	grijs / PA	5102113	7405 10 0		300
EP QR R9 10	/ Alu	5110873	7407 19 2		307	GES2 DB 8014	sepiabruin / PA	5102175	7405 11 2		300
EP QR RA9 10	/ Alu	5110880	7407 19 6		307	GES2 DB 9011	grafietzwart / PA	5102120	7405 10 4		300
						GES2 U 1019	grijsbeige / PA	5102236	7405 12 4		300
						GES2 U 7011	grijs / PA	5102182	7405 11 6		300
FBA-B200	200 x 120 x 60	5428206	7202 50 6		407	GES2 U 8014	sepiabruin / PA	5102243	7405 12 8		300
FBA-BV200	200 x 120 x 25	5428220	7202 51 6		407	GES2 U 9011	grafietzwart / PA	5102229	7405 12 0		300
FBA-SP		5428190	7202 32 2		407						
FBS90-K		5650928	7208 22 9		406	GES4 DB 1019	grijsbeige / PA	5102465	7405 17 2		300
						GES4 DB 7011	grijs / PA	5102410	7405 16 4		300
						GES4 DB 8014	sepiabruin / PA	5102472	7405 17 6		300
FBS90-M		5650935	7208 23 3		406	GES4 DB 9011	grafietzwart / PA	5102427	7405 16 8		300
						GES4 U 1019	grijsbeige / PA	5102601	7405 20 4		300
FBS90-P2		5650911	7208 22 5		406	GES4 U 7011	grijs / PA	5102588	7405 19 6		300
FBS90-S		5650904	7208 22 1		406	GES4 U 8014	sepiabruin / PA	5102649	7405 20 8		300
						GES4 U 9011	grafietzwart / PA	5102595	7405 20 0		300
						GES4M 10DB	/ RVS 304	5102533	7405 18 8		301
FD 250-2	/ MGUM	5090847	7400 78 4		221	GES4M 10U	/ RVS 304	5102540	7405 19 2		301
FD 350-02	/ MGUM	5090878	7400 78 8		222	GES6 DB 1019	grijsbeige / PA	5102892	7405 26 8		301
						GES6 DB 7011	grijs / PA	5102847	7405 26 0		301
FKH GES10	/ St / FS	5437161	7407 86 2		303	GES6 DB 8014	sepiabruin / PA	5102908	7405 27 2		301
FKH GES10	/ St / FS	5437161	7407 86 2		307	GES6 DB 9011	grafietzwart / PA	5102885	7405 26 4		301
FKH GES5	/ St / FS	5437154	7407 86 0		307	GES6 U 1019	grijsbeige / PA	5103127	7405 31 2		301
FKH GES5	/ St / FS	5437154	7407 86 0		307	GES6 U 7011	grijs / PA	5103080	7405 30 8		301
FKH GESRM	/ St / FS	5437192	7407 86 4		382	GES6 U 8014	sepiabruin / PA	5103134	7405 32 0		301
						GES6 U 9011	grafietzwart / PA	5103110	7405 31 2		301
FS R9 10 5	/ HP	5110941	7407 21 2		307	GES6M 10DB	/ RVS 304	5103066	7405 30 0		302
FS RA9 10 5	/ HP	5110958	7407 21 6		307	GES6M 10U	/ RVS 304	5103073	7405 30 4		301
GB2	/ PA	5110972	7407 22 4		348	GES9 55U V 7011	grijs / PA	5674436	7405 03 7		264
						GES9 55U V 7011	grijs / PA	5674436	7405 03 7		311
GB2 1	/ PA	5111009	7407 22 8		348	GES9 55U V 9011	grafietzwart / PA	5674443	7405 03 9		264
GB2 BL	/ PA	5111214	7407 28 8		348	GES9 55U V 9011	grafietzwart / PA	5674443	7405 03 9		311
GB2 P01	/ PA	5111245	7407 29 2		348	GES9-2 U10T 1019	grijsbeige / PA	5681397	7405 05 4		302
GB2 P1	/ PA	5111290	7407 30 0		349	GES9-2 U10T 7011	grijs / PA	5681373	7405 05 0		302
GB2 P2	/ PA	5111344	7407 30 8		348	GES9-2 U10T 9011	grafietzwart / PA	5681380	7405 05 2		302
GB2 P3	/ PA	5111351	7407 31 2		349	GES9M 10DB	/ RVS 304	5103424	7405 38 0		302
						GES9M 10U	/ RVS 304	5103431	7405 38 4		302
GB23 P01	/ PA	5111016	7407 23 2		253						
GB23 P01	/ PA	5111016	7407 23 2		348	GESR4 U 1019	grijsbeige / PA	5103738	7405 44 4		305
GB23 P01	/ PA	5111016	7407 23 2		350	GESR4 U 7011	grijs / PA	5103684	7405 43 6		305
GB23 P02	/ PA	5111030	7407 24 0		253	GESR4 U 8014	sepiabruin / PA	5103745	7405 44 8		305
GB23 P02	/ PA	5111030	7407 24 0		348	GESR4 U 9011	grafietzwart / PA	5103721	7405 44 0		305
GB23 P02	/ PA	5111030	7407 24 0		350	GESR7 10U 1019	grijsbeige / PA	5103806	7405 46 0		305
GB23 P1	/ PA	5111078	7407 24 8		253	GESR7 10U 7011	grijs / PA	5103783	7405 45 2		305
GB23 P1	/ PA	5111078	7407 24 8		349	GESR7 10U 8014	sepiabruin / PA	5103844	7405 46 4		305
GB23 P1	/ PA	5111078	7407 24 8		350	GESR7 10U 9011	grafietzwart / PA	5103790	7405 45 6		305
GB23 P2	/ PA	5111092	7407 25 6		254	GESR9 10U 1019	grijsbeige / PA	5103929	7405 48 2		306
GB23 P2	/ PA	5111092	7407 25 6		349	GESR9 10U 7011	grijs / PA	5103905	7405 47 4		306

Type	Maat/kleur/div.	EAN-C.	Art.nr.	Prijs	Pag.	Type	Maat/kleur/div.	EAN-C.	Art.nr.	Prijs	Pag.
GESR9 10U 8014	sepiabruin / PA	5103967	7405 48 6	€/st.	306	IBAG 250 6N55	55 / St / FS	5088622	7400 14 0	€/st.	286
GESR9 10U 9011	grafietzwart / PA	5103912	7405 47 8		306	IBAG 250 6N70	70 / St / FS	5088660	7400 14 4		286
GESR9 55U V 7011	grijs / PA	5674450	7405 04 7	264	IBAG 250 R4N55	55 / St / FS	5614357	7400 14 7	286		
GESR9 55U V 9011	grafietzwart / PA	5674467	7405 04 9	311							
GESR9 55U V 9011	grafietzwart / PA	5674467	7405 04 9	264	IBAZ 190 100	100 / St / FS	5088677	7400 14 8	286		
GESR9 SR U 1019	grijsbeige / PA	5104148	7405 52 0	311	IBAZ 190 115	115 / St / FS	5088684	7400 15 2	286		
GESR9 SR U 7011	grijs / PA	5104094	7405 51 2	306	IBAZ 190 55	55 / St / FS	5088714	7400 15 6	286		
GESR9 SR U 8014	sepiabruin / PA	5104155	7405 52 4	306	IBAZ 190 85	85 / St / FS	5088721	7400 16 0	286		
GESR9 SR U 9011	grafietzwart / PA	5104100	7405 51 6	306	IBAZ 250 100	100 / St / FS	5088738	7400 16 4	286		
GESR9 U 1019	grijsbeige / PA	5104216	7405 53 6	306	IBAZ 250 115	115 / St / FS	5365563	7400 16 5	286		
GESR9 U 7011	grijs / PA	5104162	7405 52 8	306	IBAZ 250 130	130 / St / FS	5088745	7400 16 8	286		
GESR9 U 8014	sepiabruin / PA	5104223	7405 54 0	306	IBAZ 250 145	145 / St / FS	5088783	7400 17 2	286		
GESR9 U 9011	grafietzwart / PA	5104209	7405 53 2	306	IBAZ 250 170	170 / St / FS	5691051	7400 17 5	286		
GESRA7 10U	/ AIG	5104261	7405 54 4	306	IBAZ 250 40	40 / St / FS	5088790	7400 17 6	286		
GESRA7D U 1019	grijsbeige / AIG	5104339	7405 56 0	305	IBAZ 250 55	55 / St / FS	5088806	7400 18 0	286		
GESRA7D U 7011	grijs / AIG	5104285	7405 55 2	305	IBAZ 250 70	70 / St / FS	5088844	7400 18 4	286		
GESRA7D U 9011	grafietzwart / AIG	5104322	7405 55 6	305	IBAZ 250 85	85 / St / FS	5365570	7400 18 6	286		
GESRA7DM U 7011	grijs / AIG	5104384	7405 56 8	305	IBD 25038	45 / St / FS	5088295	7400 06 0	284		
GESRA7DM U 8014	sepiabruin / AIG	5104407	7405 57 6	305	IBD 25048	55 / St / FS	5088301	7400 06 4	285		
GESRA7DM U 9011	grafietzwart / AIG	5104391	7405 57 2	305	IBD 35038	45 / St / FS	5088318	7400 06 8	284		
GESRA9 10U	/ AIG	5104445	7405 58 0	306							
GESRC2 HS	/ Zn / CR	5104452	7405 58 4	379	IBDS 25038 165	16545 / St / FS	5088325	7400 07 2	284		
GESRC2 UAB	/ Zn / CR	5104506	7405 59 2	380	IBDS 25048 145	14555 / St / FS	5088356	7400 07 6	285		
GESRC2 USB	/ Zn / CR	5104513	7405 59 6	378	IBDS 35038 115	11545 / St / FS	5088363	7400 08 0	284		
GESRK2 HS	/ Zn / Cu	5104636	7405 62 0	379	IBDS 35038 165	16545 / St / FS	5088370	7400 08 4	284		
GESRK2 UAB	/ Zn / Cu	5104681	7405 62 8	380	IBDS 35038 80	8045 / St / FS	5088387	7400 08 8	284		
GESRK2 USB	/ Zn / Cu	5104698	7405 63 2	378	IBDS 35048 105	10555 / St / FS	5088417	7400 09 2	285		
GESRMS2 HS	/ Zn / CuZn	5104759	7405 64 4	379	IBDS 35048 115	11555 / St / FS	5088424	7400 09 6	285		
GESRMS2 UAB	/ Zn / CuZn	5104810	7405 65 6	380	IBDS 35048 125	12555 / St / FS	5088431	7400 10 0	285		
GESRMS2 USB	/ Zn / CuZn	5104827	7405 66 0	378	IBDS 35048 135	13555 / St / FS	5088448	7400 10 4	285		
GESRN 2HS	/ Zn / N	5104926	7405 67 6	379	IBDS 35048 145	14555 / St / FS	5088486	7400 10 8	285		
GESRN2 UAB	/ Zn / N	5104988	7405 68 8	379	IBDS 35048 165	16555 / St / FS	5088493	7400 11 2	285		
GESRN2 USB	/ Zn / N	5105053	7405 70 8	378	IBDS 35048 175	17555 / St / FS	5088509	7400 11 6	285		
GESRSM2 HS	/ Zn / CR	5385738	7405 72 2	379							
GESRSM2 UAB	/ Zn / CR	5416029	7405 72 3	380	IBK KL 19038	151115 / St / FS	5313717	7400 25 0	280		
GESRSM2 USB	/ Zn / CR	5385721	7405 72 1	378	IBK KL 19048	151115 / St / FS	5313724	7400 25 1	282		
					IBK KL 25038	191155 / St / FS	5313731	7400 25 2	280		
GH N 20	/ V2A	5426295	7406 86 5	335	IBK KL 25048	191155 / St / FS	5313748	7400 25 3	282		
GH N 25	/ V2A	5426301	7406 86 6	335	IBK KL 35038	251215 / St / FS	5313779	7400 25 4	280		
GH NR SL20	/ V2A	5426332	7406 87 0	335	IBK KL 35048	251215 / St / FS	5313786	7400 25 5	282		
GH NR SL25	/ V2A	5426349	7406 87 1	335							
									€/m		
GH RK 10	/ V2A	5426080	7406 85 0	335	IBK2 19038	77107 / St / FS	5088134	7400 00 8	280		
GH RK 15	/ V2A	5426097	7406 85 1	335	IBK2 25038	107137 / St / FS	5088141	7400 01 2	280		
GH RK 20	/ V2A	5426103	7406 85 2	335	IBK2 25048	107137 / St / FS	5088189	7400 01 6	282		
GH RK 25	/ V2A	5426110	7406 85 3	335	IBK2 35038	157187 / St / FS	5088202	7400 02 4	280		
GH RK 30	/ V2A	5426127	7406 85 4	335	IBK2 35048	157187 / St / FS	5088196	7400 02 0	282		
GH RK 40	/ V2A	5614005	7406 85 6	335							
GH RK SL20	/ V2A	5426158	7406 85 9	335	IBK3 35038	117109 / St / FS	5088233	7400 02 8	280		
GH RK SL25	/ V2A	5426165	7406 86 0	335	IBK3 35048	117109 / St / FS	5088240	7400 03 2	282		
GH RK SL30	/ V2A	5426172	7406 86 1	335	IBK3-1 19038	5769 / St / FS	5088257	7400 03 6	280		
GH RK SL40	/ V2A	5426189	7406 86 2	335	IBK3-1 19048	5769 / St / FS	5088264	7400 04 0	282		
									€/st.		
GRAF9 U 1019	grijsbeige / AIG	5105244	7405 75 2	309							
GRAF9 U 7011	grijs / AIG	5105220	7405 74 4	309	IBST 108	108 / St / FS	5088851	7400 20 0	280		
GRAF9 U 8014	sepiabruin / AIG	5105282	7405 75 6	309	IBST 108	108 / St / FS	5088851	7400 20 0	282		
GRAF9 U 9011	grafietzwart / AIG	5105237	7405 74 8	309	IBST 118	118 / St / FS	5088868	7400 20 4	280		
GRAF9M U 7011	grijs / AIG	5105169	7405 73 2	309	IBST 118	118 / St / FS	5088868	7400 20 4	282		
GRAF9M U 8014	sepiabruin / AIG	5105183	7405 74 0	309	IBST 128	128 / St / FS	5088905	7400 20 8	280		
GRAF9M U 9011	grafietzwart / AIG	5105176	7405 73 6	309	IBST 128	128 / St / FS	5088905	7400 20 8	282		
GRAFA9 U 1019	grijsbeige / AIG	5105404	7405 78 0	309	IBST 138	138 / St / FS	5088912	7400 21 2	280		
GRAFA9 U 7011	grijs / AIG	5105350	7405 77 2	309	IBST 138	138 / St / FS	5088912	7400 21 2	282		
GRAFA9 U 8014	sepiabruin / AIG	5105411	7405 78 4	309	IBST 158	158 / St / FS	5088929	7400 21 6	280		
GRAFA9 U 9011	grafietzwart / AIG	5105367	7405 77 6	309	IBST 158	158 / St / FS	5088929	7400 21 6	282		
GRAFA9M U 7011	grijs / AIG	5105299	7405 76 0	309	IBST 168	168 / St / FS	5088967	7400 22 0	280		
GRAFA9M U 8014	sepiabruin / AIG	5105343	7405 76 8	309	IBST 168	168 / St / FS	5088967	7400 22 0	282		
GRAFA9M U 9011	grafietzwart / AIG	5105305	7405 76 4	309	IBST 188	188 / St / FS	5088974	7400 22 4	280		
					IBST 188	188 / St / FS	5088974	7400 22 4	282		
GT GRAF9	/ RVS 304	5112419	7407 56 4	309	IBST 218	218 / St / FS	5691068	7400 22 7	280		
					IBST 218	218 / St / FS	5691068	7400 22 7	282		
GT2 CEE16	/ St / FS	5450771	7407 66 3	358	IBST 228	228 / St / FS	5088981	7400 22 8	280		
					IBST 228	228 / St / FS	5088981	7400 22 8	282		
GT2 CEE	/ St / FS	5450788	7407 66 5	358	IBST 48	48 / St / FS	5089025	7400 23 2	280		
					IBST 48	48 / St / FS	5089025	7400 23 2	282		
GT3 CEE	/ St / FS	5450832	7407 66 9	358	IBST 58	58 / St / FS	5089032	7400 23 6	280		
GT3 CEE16	/ St / FS	5450825	7407 66 7	358	IBST 58	58 / St / FS	5089032	7400 23 6	282		
					IBST 68	68 / St / FS	5089049	7400 24 0	280		
IBAG 190 4N100	100 / St / FS	5387824	7400 11 9	286	IBST 68	68 / St / FS	5089049	7400 24 0	282		
IBAG 190 4N130	130 / St / FS	5088547	7400 12 0	286	IBST 78	78 / St / FS	5089087	7400 24 4	280		
IBAG 190 4N55	55 / St / FS	5387817	7400 11 8	286	IBST 78	78 / St / FS	5089087	7400 24 4	282		
IBAG 250 4N55	55 / St / FS	5088554	7400 12 4	286	IBST 88	88 / St / FS	5089094	7400 24 8	280		
IBAG 250 6N100	100 / St / FS	5387831	7400 12 6	286	IBST 88	88 / St / FS	5089094	7400 24 8	282		
IBAG 250 6N115	115 / St / FS	5088561	7400 12 8	286	IBST 98	98 / St / FS	5627395	7400 24 9	280		
IBAG 250 6N130	130 / St / FS	5088608	7400 13 2	286	IBST 98	98 / St / FS	5627395	7400 24 9	282		
IBAG 250 6N40	40 / St / FS	5088615	7400 13 6	286							

08_UFS_Katalog_2010_Neuer_Stand / nl / 12/10/2011 (LLEExport_01088)

Typeregister

Opbouw EAN-nummer: landidentificatie **40** Fabrikantidentificatie **1219** (voor artikelnr's die met **0** beginnen geldt: **1010**) Individueel EAN-C **5647589**

Type	Maat/kleur/div.	EAN-C.	Art.nr.	Prijs	Pag.	Type	Maat/kleur/div.	EAN-C.	Art.nr.	Prijs	Pag.
IBVL 19038	19438 / St / FS	5089148	7400 26 4	€/st.	280	MT2 2ACO	/ RVS 304	5112730	7407 68 8	€/st.	357
IBVL 19048	/ St / FS	5089155	7400 26 8		282						
IBVL 25038	25438 / St / FS	5089162	7400 27 2		280	MT3 3ACO	/ RVS 304	5112839	7407 71 2		357
IBVL 25048	/ St / FS	5089209	7400 27 6		282	MT3 45	/ PA	5303664	7429 15 0		352
IBVL 35038	35438 / St / FS	5089216	7400 28 0		280	MT3 45	/ PA	5303664	7429 15 0		386
IBVL 35048	/ St / FS	5089223	7400 28 4		282	MT3 45 2-1	/ PA	5417064	7429 13 1		353
KFB R9	/ PA	5112426	7407 56 8		307	MT4 45	/ PA	5303701	7429 15 4		352
						MT4 45	/ PA	5303701	7429 15 4		387
						MT4 45 2-2	/ PA	5417101	7429 13 9		254
KS-S		5448259	7205 42 5		406	MT4 45 2-2	/ PA	5417101	7429 13 9		353
KS-S		5448259	7205 42 5		407	MT4 45 3-1	/ PA	5417095	7429 13 5		254
						MT4 45 3-1	/ PA	5417095	7429 13 5		353
						MT4 45 OKB	/ PA	5699729	7403 87 0		250
KV2 19028	80110 / St / FS	5090304	7400 62 0		206						
KV2 19028	80110 / St / FS	5090304	7400 62 0		270	MT45V 2+2	/ PA	5674528	7408 68 2		264
KV2 19038	80110 / St / FS	5090335	7400 62 4		208	MT45V 2+2	/ PA	5674528	7408 68 2		311
KV2 19038	80110 / St / FS	5090335	7400 62 4		272	MT45V 3	/ PA	5674504	7408 67 2		264
KV2 19038	80110 / St / FS	5090335	7400 62 4		281	MT45V 3	/ PA	5674504	7408 67 2		311
KV2 19048	80110 / St / FS	5090342	7400 62 8		210	MT45V 3+1	/ PA	5674511	7408 68 0		264
KV2 19048	80110 / St / FS	5090342	7400 62 8		274	MT45V 3+1	/ PA	5674511	7408 68 0		311
KV2 19048	80110 / St / FS	5090342	7400 62 8		283	MT45V 4	/ PA	5674498	7408 67 0		264
KV2 25028	110140 / St / FS	5090359	7400 63 2		206	MT45V 4	/ PA	5674498	7408 67 0		311
KV2 25028	110140 / St / FS	5090359	7400 63 2		270	MT45V TW	/ PA	5674566	7408 69 3		265
KV2 25038	110140 / St / FS	5090366	7400 63 6		208	MT45V TW	/ PA	5674566	7408 69 3		312
KV2 25038	110140 / St / FS	5090366	7400 63 6		272						
KV2 25038	110140 / St / FS	5090366	7400 63 6		281	MTGE2 1K	/ V2A	5626893	7407 85 0		377
KV2 25048	110140 / St / FS	5090397	7400 64 0		210	MTGE2 2A	/ V2A	5626855	7407 84 6		376
KV2 25048	110140 / St / FS	5090397	7400 64 0		274	MTGE2 2B	/ V2A	5626862	7407 84 7		376
KV2 25048	110140 / St / FS	5090397	7400 64 0		283	MTGE2 2C	/ V2A	5626879	7407 84 8		376
						MTGE2 2F	/ V2A	5626886	7407 84 9		376
						MTGE2 2LE	/ V2A	5623472	7407 67 9		377
KV3 25028	9070 / St / FS	5090403	7400 64 4		207						
KV3 25038	9070 / St / FS	5090410	7400 64 8		209						
KV3 25038	9070 / St / FS	5090410	7400 64 8		281	MTM 0	/ St / FS	5113027	7407 76 4		356
KV3 25048	9070 / St / FS	5090427	7400 65 2		211	MTM 1D	/ RVS 304	5113034	7407 76 8		355
KV3 25048	9070 / St / FS	5090427	7400 65 2		283	MTM 1K	/ RVS 304	5113072	7407 77 6		355
KV3 35028	120110 / St / FS	5090458	7400 65 6		207	MTM 2A	/ RVS 304	5113089	7407 78 0		354
KV3 35038	120110 / St / FS	5090465	7400 66 0		209	MTM 2B	/ RVS 304	5113096	7407 78 4		354
KV3 35038	120110 / St / FS	5090465	7400 66 0		281	MTM 2C	/ RVS 304	5113102	7407 78 8		354
KV3 35048	120110 / St / FS	5090472	7400 66 4		211	MTM 2D	/ RVS 304	5415978	7407 79 0		355
KV3 35048	120110 / St / FS	5090472	7400 66 4		283	MTM 2F	/ RVS 304	5113133	7407 79 2		355
						MTM 2G	/ RVS 304	5113140	7407 79 6		355
						MTM 2H	/ RVS 304	5113157	7407 80 0		355
KV3-3 25028	250250 / St / FS	5090489	7400 66 8		270	MTM 2K	/ RVS 304	5113164	7407 80 4		356
KV3-3 25038	250250 / St / FS	5090519	7400 67 2		272	MTM 2L	/ RVS 304	5113195	7407 80 8		356
KV3-3 25048	250250 / St / FS	5090526	7400 67 6		274	MTM 2LE	/ V2A	5623489	7407 79 8		356
						MTM 2M	/ RVS 304	5113201	7407 81 2		356
LP 45	/ PA	5112440	7407 58 4		352	MTM 2N	/ RVS 304	5113218	7407 81 6		356
LP R	/ PA	5112433	7407 58 0		352	MTM 2P	/ St / FS	5455806	7407 81 7		356
						MTM 2Q	/ V2A	5688624	7407 81 8		356
LPA GB2	165 / PVC / FS	5112457	7407 58 8		357	MTM 3A	/ RVS 304	5113225	7407 82 0		354
LPA GB3	208 / PVC / FS	5112464	7407 59 2		357	MTM 3B	/ RVS 304	5113256	7407 82 4		354
						MTM 3C	/ RVS 304	5113263	7407 82 8		355
						MTM 3E	/ RVS 304	5113270	7407 83 2		355
						MTM 3F	/ RVS 304	5417965	7407 83 3		355
MMS6X50	6 x 50 50 / St / GC	5963929	3498 10 7	€/100 st.	212						
						MTU 2	/ St / FS	5113287	7407 83 6		354
						MTU 3	/ St / FS	5113294	7407 84 0		354
						MTU ZE	/ St / FS	5113300	7407 84 4		354
MPMT45 2A	/ V2A	5693468	7408 70 1	€/st.	265						
MPMT45 2A	/ V2A	5693468	7408 70 1		312	NE DSU2 10075	100-175 / St / FS	5245131	7424 84 4		232
MPMT45 2B	/ V2A	5693475	7408 70 3		265	NE DSU2 10075	100-175 / St / FS	5245131	7424 84 4		259
MPMT45 2B	/ V2A	5693475	7408 70 3		312	NE DSU2 17075	170-245 / St / FS	5245148	7424 84 6		232
MPMT45 2C	/ V2A	5693482	7408 70 5		265	NE DSU2 17075	170-245 / St / FS	5245148	7424 84 6		260
MPMT45 2C	/ V2A	5693482	7408 70 5		312	NE DSU2 4030	40-70 / St / FS	5245117	7424 84 0		232
MPMT45 2F	/ V2A	5693499	7408 70 7		265	NE DSU2 4030	40-70 / St / FS	5245117	7424 84 0		259
MPMT45 2F	/ V2A	5693499	7408 70 7		312	NE DSU2 6050	60-110 / St / FS	5245124	7424 84 2		232
MPMT45 2LE	/ V2A	5693505	7408 70 9		265	NE DSU2 6050	60-110 / St / FS	5245124	7424 84 2		259
MPMT45 2LE	/ V2A	5693505	7408 70 9		312						
MPR2 1LE	/ V2A	5695646	7407 62 8		381	NW 250-3 QK	/ St / FS	5432753	7410 54 0		329
MPR2 2A	/ RVS 304	5372486	7407 62 0		381	NW 250-3 RK	/ St / FS	5432777	7410 55 2		333
MPR2 2B	/ RVS 304	5372523	7407 62 2		381	NW 350-3 QK	/ St / FS	5432760	7410 54 4		329
MPR2 2C	/ RVS 304	5372530	7407 62 4		381	NW 350-3 RK	/ St / FS	5432784	7410 55 6		333
MPR2 2F	/ RVS 304	5372547	7407 62 6		381						
MPR2XD	/ St / FS	5112594	7407 63 4		381						
MS REG1	/ St / FS	5112679	7407 65 8		357	OKA BA4 3	2400 4 / Alu	5099338	7404 22 0	€/m	242
MS REG2	/ St / FS	5112686	7407 66 2		357					€/st.	
						OKA D 300	300 800 / St / FS	5093954	7401 99 7		243
						OKA D 300 R	300 800 / St / FS	5254744	7425 02 2		243
MS250-2 3GB3	/ St / FS	5112617	7407 64 2		320	OKA D 400 R	400 800 / St / FS	5254751	7425 02 4		243
						OKA D 500	500 800 / St / FS	5245353	7425 00 6		243
MS3 GB2	/ St / FS	5112655	7407 65 0		341	OKA D 500 4	500 400 / St / FS	5245421	7425 06 4		244
MS3 GB3	/ St / FS	5112662	7407 65 4		341	OKA D 500 6	500 400 / St / FS	5245445	7425 08 4		244
						OKA D 500 9	500 400 / St / FS	5245469	7425 10 2		244
MS350-2 3GB3	/ St / FS	5112624	7407 64 6		320	OKA D 500 DAT	500 400 / St / FS	5245407	7425 04 6		243

Typeregister

Type	Maat/kleur/div.	EAN-C.	Art.nr.	Prijs	Pag.	Type	Maat/kleur/div.	EAN-C.	Art.nr.	Prijs	Pag.
				€/st.						€/st.	
OKA D 500 R	500 800 / St / FS	5245384	7425 02 6		243	OKA-G30040150ES	300 40-150 / St / FS	5243823	7424 28 2		241
OKA D 500 R9	500 400 / St / FS	5245483	7425 12 2		245	OKA-G30040150ES	300 40-150 / St / FS	5243823	7424 28 2		260
OKA D 600	600 800 / St / FS	5245360	7425 00 8		243	OKA-G30040150ES	300 40-150 / St / FS	5243823	7424 28 2		262
OKA D 600 4	600 400 / St / FS	5245438	7425 06 6		244	OKA-G30040150FBL	300 40-150 / St / FS	5651307	7423 95 2		242
OKA D 600 6	600 400 / St / FS	5245452	7425 08 6		244	OKA-G30040150FBR	300 40-150 / St / FS	5651581	7423 97 2		241
OKA D 600 9	600 400 / St / FS	5245476	7425 10 4		244					€/m	
OKA D 600 DAT	600 400 / St / FS	5245414	7425 04 8		243	OKA-G30040240	300 2400 / St / FS	5243045	7424 02 2		226
OKA D 600 R	600 800 / St / FS	5245391	7425 02 8		243	OKA-G30040240D4	300 2400 / St / FS	5243519	7424 14 0		227
OKA D 600 R9	600 400 / St / FS	5245490	7425 12 4		245	OKA-G30040240DAT	300 2400 / St / FS	5243397	7424 10 2		227
OKA DG4 300	300 800 / St / FS	5094067	7402 04 0		244					€/st.	
OKA DG4 400	400 800 / St / FS	5094081	7402 04 8		244	OKA-G30040240ES	300 40-240 / St / FS	5243892	7424 30 2		241
OKA DG6 400	400 800 / St / FS	5094128	7402 05 6		244	OKA-G30040240FBL	300 40-240 / St / FS	5651352	7423 96 2		242
OKA DG9 400	400 800 / St / FS	5094142	7402 06 4		244	OKA-G30040240FBR	300 40-240 / St / FS	5651512	7423 98 2		241
OKA DGR9 400	400 800 / St / FS	5094173	7402 06 8		245					€/m	
OKA FB2 TX	/ Zn	5651574	7424 82 1		241	OKA-G30040240R	300 2400 / St / FS	5243236	7424 06 2		226
				€/m		OKA-G40040140	400 2400 / St / FS	5242949	7424 00 4		258
OKA FD	15000 6 / MGUM	5245100	7424 82 2		242	OKA-G40040140	400 2400 / St / FS	5242949	7424 00 4		226
				€/st.		OKA-G40040140D4	400 2400 / St / FS	5243465	7424 12 2		227
OKA NEVE 110	110 40-110 / St	5434757	7425 97 0		242	OKA-G40040140D6	400 2400 / St / FS	5243571	7424 16 2		228
OKA NEVE 150	150 40-150 / St	5434764	7425 97 2		242	OKA-G40040140D9	400 2400 / St / FS	5243656	7424 20 0		228
OKA NEVE 250	250 40-250 / St	5434795	7425 97 4		242	OKA-G40040140DAT	400 2400 / St / FS	5243335	7424 08 4		227
OKA RK 200 15	200 / RVS 304 / FS	5245513	7425 30 0		243	OKA-G40040140DR9	400 2400 / St / FS	5243717	7424 24 0		229
OKA RK 300 15	300 / RVS 304 / FS	5245520	7425 31 0		243	OKA-G40040140R	400 2400 / St / FS	5243168	7424 04 4		226
OKA RK 400 15	400 / RVS 304 / FS	5245537	7425 32 0		243					€/st.	
OKA RK 500 15	500 / RVS 304	5245544	7425 33 0		243	OKA-G40040150ES	400 40-150 / St / FS	5243830	7424 28 4		241
OKA RK 600 15	600 / RVS 304	5245551	7425 34 0		243	OKA-G40040150ES	400 40-150 / St / FS	5243830	7424 28 4		260
						OKA-G40040150ES	400 40-150 / St / FS	5243830	7424 28 4		262
OKA2 D 200	200 800 / St / FS	5093510	7401 87 0		243	OKA-G40040150FBL	400 40-150 / St / FS	5651314	7423 95 4		241
OKA2 D 400	400 800 / St / FS	5093602	7401 89 8		243	OKA-G40040150FBR	400 40-150 / St / FS	5651451	7423 97 4		241
OKA2 DAT 200	200 800 / St / FS	5093640	7401 90 4		243					€/m	
OKA2 DAT 300	300 800 / St / FS	5093664	7401 91 2		243	OKA-G40040240	400 2400 / St / FS	5243052	7424 02 4		226
OKA2 DAT 400	400 800 / St / FS	5093701	7401 92 0		243	OKA-G40040240D4	400 2400 / St / FS	5243526	7424 14 2		227
				€/m		OKA-G40040240D6	400 2400 / St / FS	5243601	7424 18 2		228
OKA2 TW 100	2400 86,5 / St / FS	5093817	7401 96 0		240	OKA-G40040240D9	400 2400 / St / FS	5243687	7424 22 0		228
OKA2 TW 110	2400 96,5 / St / FS	5093824	7401 96 4		240	OKA-G40040240DAT	400 2400 / St / FS	5243403	7424 10 4		227
OKA2 TW 120	2400 106,5 / St / FS	5093831	7401 96 8		240	OKA-G40040240DR9	400 2400 / St / FS	5243762	7424 26 0		229
OKA2 TW 130	2400 116,5 / St / FS	5093848	7401 97 2		240					€/st.	
OKA2 TW 140	2400 126,5 / St / FS	5093879	7401 97 6		240	OKA-G40040240ES	400 40-240 / St / FS	5243908	7424 30 4		241
OKA2 TW 150	2400 136,5 / St / FS	5093886	7401 98 0		240	OKA-G40040240FBL	400 40-240 / St / FS	5651369	7423 96 4		242
OKA2 TW 30	2400 16,5 / St / FS	5093893	7401 98 4		240	OKA-G40040240FBR	400 40-240 / St / FS	5651529	7423 98 4		241
OKA2 TW 40	2400 26,5 / St / FS	5093909	7401 98 8		240					€/m	
OKA2 TW 50	2400 36,5 / St / FS	5093930	7401 99 2		240	OKA-G40040240R	400 2400 / St / FS	5243243	7424 06 4		226
OKA2 TW 60	2400 46,5 / St / FS	5093947	7401 99 6		240	OKA-G50040140	500 2400 / St / FS	5242987	7424 00 6		258
OKA2 TW 70	2400 56,5 / St / FS	5093992	7402 00 0		240	OKA-G50040140	500 2400 / St / FS	5242987	7424 00 6		226
OKA2 TW 80	2400 66,5 / St / FS	5094005	7402 00 4		240	OKA-G50040140D4	500 2400 / St / FS	5243472	7424 12 4		227
OKA2 TW 90	2400 76,5 / St / FS	5094012	7402 00 8		240	OKA-G50040140D6	500 2400 / St / FS	5243588	7424 16 4		228
				€/st.		OKA-G50040140D9	500 2400 / St / FS	5243663	7424 20 2		228
						OKA-G50040140DAT	500 2400 / St / FS	5243342	7424 08 6		227
OKAD 200 R	200 800 / St / FS	5245377	7425 02 0		243	OKA-G50040140DR9	500 2400 / St / FS	5243724	7424 24 2		229
						OKA-G50040140R	500 2400 / St / FS	5243175	7424 04 6		226
										€/st.	
OKA-G A 40140 4	400 201 / St / FS	5243953	7424 32 0		230					€/st.	
OKA-G A 40140 6	400 201 / St / FS	5243960	7424 32 2		230	OKA-G50040150ES	500 40-150 / St / FS	5243847	7424 28 6		241
OKA-G A 40140 9	400 244 / St / FS	5243991	7424 32 4		230	OKA-G50040150ES	500 40-150 / St / FS	5243847	7424 28 6		260
OKA-G A 40140 9	400 244 / St / FS	5243991	7424 32 4		259	OKA-G50040150ES	500 40-150 / St / FS	5243847	7424 28 6		262
OKA-G A 40140R9	400 305 / St / FS	5244004	7424 32 6		231	OKA-G50040150FBL	500 40-150 / St / FS	5651321	7423 95 6		242
OKA-G A 40140R9	400 305 / St / FS	5244004	7424 32 6		259	OKA-G50040150FBR	500 40-150 / St / FS	5651468	7423 97 6		241
OKA-G A 40240 4	400 201 / St / FS	5244011	7424 34 0		230					€/m	
OKA-G A 40240 6	400 201 / St / FS	5244028	7424 34 2		230	OKA-G50040240	500 2400 / St / FS	5243069	7424 02 6		226
OKA-G A 40240 9	400 244 / St / FS	5244059	7424 34 4		231	OKA-G50040240D4	500 2400 / St / FS	5243533	7424 14 4		227
OKA-G A 40240R9	400 305 / St / FS	5244066	7424 34 6		231	OKA-G50040240D6	500 2400 / St / FS	5243632	7424 18 4		228
				€/m		OKA-G50040240D9	500 2400 / St / FS	5243694	7424 22 2		228
OKA-G20040140	200 2400 / St / FS	5242925	7424 00 0		226	OKA-G50040240DAT	500 2400 / St / FS	5243410	7424 10 6		227
OKA-G20040140	200 2400 / St / FS	5242925	7424 00 0		258	OKA-G50040240DR9	500 2400 / St / FS	5243779	7424 26 2		229
OKA-G20040140DAT	200 2400 / St / FS	5243298	7424 08 0		227					€/st.	
OKA-G20040140R	200 2400 / St / FS	5243113	7424 04 0		226	OKA-G50040240ES	500 40-240 / St / FS	5243939	7424 30 6		241
				€/st.		OKA-G50040240FBL	500 40-240 / St / FS	5651406	7423 96 6		242
OKA-G20040150ES	200 40-150 / St / FS	5243816	7424 28 0		241	OKA-G50040240FBR	500 40-240 / St / FS	5651536	7423 98 6		241
OKA-G20040150ES	200 40-150 / St / FS	5243816	7424 28 0		260					€/m	
OKA-G20040150ES	200 40-150 / St / FS	5243816	7424 28 0		262	OKA-G50040240R	500 2400 / St / FS	5243274	7424 06 6		226
OKA-G20040150FBL	200 40-150 / St / FS	5651291	7423 95 0		242	OKA-G60040140	600 2400 / St / FS	5242994	7424 00 8		258
OKA-G20040150FBR	200 40-150 / St / FS	5651420	7423 97 0		241	OKA-G60040140	600 2400 / St / FS	5242994	7424 00 8		226
				€/m		OKA-G60040140D4	600 2400 / St / FS	5243489	7424 12 6		227
OKA-G20040240	200 2400 / St / FS	5243007	7424 02 0		226	OKA-G60040140D6	600 2400 / St / FS	5243595	7424 16 6		228
OKA-G20040240DAT	200 2400 / St / FS	5243366	7424 10 0		227	OKA-G60040140D9	600 2400 / St / FS	5243670	7424 20 4		228
				€/st.		OKA-G60040140DAT	600 2400 / St / FS	5243359	7424 08 8		227
OKA-G20040240ES	200 40-240 / St / FS	5243885	7424 30 0		241	OKA-G60040140DR9	600 2400 / St / FS	5243755	7424 24 6		229
OKA-G20040240FBL	200 40-240 / St / FS	5651345	7423 96 0		242	OKA-G60040140R	600 2400 / St / FS	5243182	7424 04 8		226
OKA-G20040240FBR	200 40-240 / St / FS	5651482	7423 98 0		241					€/st.	
				€/m		OKA-G60040150ES	600 40-150 / St / FS	5243878	7424 28 8		241
OKA-G20040240R	200 2400 / St / FS	5243229	7424 06 0		226	OKA-G60040150ES	600 40-150 / St / FS	5243878	7424 28 8		260
OKA-G30040140	300 2400 / St / FS	5242932	7424 00 2		258	OKA-G60040150ES	600 40-150 / St / FS	5243878	7424 28 8		262
OKA-G30040140	300 2400 / St / FS										

Typeregister

Opbouw EAN-nummer: landidentificatie **40** Fabrikantidentificatie **1219** (voor artikelnr's die met **0** beginnen geldt: **1010**) Individueel EAN-C **5647589**

Type	Maat/kleur/div.	EAN-C.	Art.nr.	Prijs	Pag.	Type	Maat/kleur/div.	EAN-C.	Art.nr.	Prijs	Pag.
				€/m						€/m	
OKA-G60040240D6	600 2400 / St / FS	5243649	7424 18 6		228	OKA-W5006050DR9	500 2400 / St / FS	5245025	7424 78 2		237
OKA-G60040240D9	600 2400 / St / FS	5243700	7424 22 4		228	OKA-W5006050R	500 2400 / St / FS	5244455	7424 48 6		234
OKA-G60040240DAT	600 2400 / St / FS	5243427	7424 10 8		227	OKA-W60010050	600 2400 / St / FS	5244325	7424 45 8		233
OKA-G60040240DR9	600 2400 / St / FS	5243786	7424 26 4		229	OKA-W60010050D4	600 2400 / St / FS	5244745	7424 62 6		235
				€/st.							
OKA-G60040240ES	600 40-240 / St / FS	5243946	7424 30 8		241	OKA-W60010050D6	600 2400 / St / FS	5244806	7424 68 6		236
OKA-G60040240FBL	600 40-240 / St / FS	5651413	7423 96 8		242	OKA-W60010050D9	600 2400 / St / FS	5244950	7424 74 4		236
OKA-G60040240FBR	600 40-240 / St / FS	5651543	7423 98 8		241	OKA-W60010050DAT	600 2400 / St / FS	5244660	7424 56 8		235
				€/m							
OKA-G60040240R	600 2400 / St / FS	5243281	7424 06 8		226	OKA-W60010050DR9	600 2400 / St / FS	5245087	7424 80 4		237
				€/st.							
OKA-W A 10050 4	400 201 / St / FS	5245216	7424 92 0		238	OKA-W60010050R	600 2400 / St / FS	5244516	7424 50 8		234
OKA-W A 10050 6	400 201 / St / FS	5245223	7424 92 2		226	OKA-W6004030	600 2400 / St / FS	5244189	7424 40 8		261
OKA-W A 10050 9	100-150 / St / FS	5245230	7424 92 4		238	OKA-W6004030	600 2400 / St / FS	5244189	7424 40 8		233
OKA-W A 10050R9	400 305 / St / FS	5245247	7424 92 6		238	OKA-W6004030DAT	600 2400 / St / FS	5244561	7424 52 8		234
OKA-W A 4030 9	400 244 / St / FS	5245155	7424 88 4		239	OKA-W6004030DR9	600 2400 / St / FS	5244981	7424 76 4		237
OKA-W A 4030 9	400 244 / St / FS	5245155	7424 88 4		239	OKA-W6004030R	600 2400 / St / FS	5244417	7424 46 8		233
OKA-W A 4030 9	400 244 / St / FS	5245155	7424 88 4		238	OKA-W6006050	600 2400 / St / FS	5244257	7424 42 8		233
OKA-W A 4030R9	400 305 / St / FS	5245162	7424 88 6		262	OKA-W6006050D4	600 2400 / St / FS	5244707	7424 60 6		235
OKA-W A 4030R9	400 305 / St / FS	5245162	7424 88 6		239	OKA-W6006050D6	600 2400 / St / FS	5244776	7424 66 6		235
OKA-W A 6050 4	400 201 / St / FS	5245179	7424 90 0		262	OKA-W6006050D9	600 2400 / St / FS	5244905	7424 72 4		236
OKA-W A 6050 6	400 201 / St / FS	5245186	7424 90 2		238	OKA-W6006050DR9	600 2400 / St / FS	5244905	7424 72 4		236
OKA-W A 6050 9	400 / St / FS	5245193	7424 90 4		238	OKA-W6006050DAT	600 2400 / St / FS	5244615	7424 54 8		234
OKA-W A 6050R9	400 305 / St / FS	5245209	7424 90 6		238	OKA-W6006050DR9	600 2400 / St / FS	5245032	7424 78 4		237
				€/m							
OKA-W20010050	200 2400 / St / FS	5244264	7424 44 0		233	OKA-W6006050R	600 2400 / St / FS	5244462	7424 48 8		234
OKA-W20010050DAT	200 2400 / St / FS	5244622	7424 56 0		235	OKB AE 25085	250 93 / St / FS	5699583	7403 83 0	€/st.	248
OKA-W20010050R	200 2400 / St / FS	5244479	7424 50 0		234	OKB DSD 250	/ St / FS	5699637	7403 84 5		249
OKA-W2004030	200 2400 / St / FS	5244127	7424 40 0		233					€/m	
OKA-W2004030	200 2400 / St / FS	5244127	7424 40 0		261	OKB E 21085	210 93 / St / FS	5699545	7403 81 0		248
OKA-W2004030DAT	200 2400 / St / FS	5244523	7424 52 0		234					€/st.	
OKA-W2004030R	200 2400 / St / FS	5244356	7424 46 0		233	OKB ES 25085	250 85-125 / St / FS	5699569	7403 82 0		248
OKA-W2006050	200 2400 / St / FS	5244196	7424 42 0		233	OKB IE 25085	250 93 / St / FS	5699576	7403 82 5		248
OKA-W2006050DAT	200 2400 / St / FS	5244578	7424 54 0		234	OKB IT	/ St / FS	5699699	7403 85 0		249
OKA-W2006050R	200 2400 / St / FS	5244424	7424 48 0		234	OKB TS 25085	250 93 / St / FS	5699590	7403 83 5		248
OKA-W30010050	300 2400 / St / FS	5244295	7424 44 2		233					€/m	
OKA-W30010050D4	300 2400 / St / FS	5244714	7424 62 0		235	OKB TW 85	240 / St / FS	5699606	7403 84 0		249
OKA-W30010050DAT	300 2400 / St / FS	5244639	7424 56 2		235	OKB U 25085 BL	250 93 / St / FS	5699552	7403 81 5	€/st.	248
OKA-W30010050R	300 2400 / St / FS	5244486	7424 50 2		234						
OKA-W3004030	300 2400 / St / FS	5244134	7424 40 2		261	OKB V 210	/ St / FS	5699712	7403 86 0		249
OKA-W3004030	300 2400 / St / FS	5244134	7424 40 2		233	OKB V 250	/ St / FS	5699705	7403 85 5		249
OKA-W3004030DAT	300 2400 / St / FS	5244530	7424 52 2		234					€/st.	
OKA-W3004030R	300 2400 / St / FS	5244363	7424 46 2		233	RK M2 10	324 288 / Messing	5105640	7405 84 4		318
OKA-W3006050	300 2400 / St / FS	5244202	7424 42 2		233	RK M2 15	324 288 / Messing	5105657	7405 84 8		318
OKA-W3006050D4	300 2400 / St / FS	5244677	7424 60 0		235	RK M2 20	324 288 / Messing	5105664	7405 85 2		318
OKA-W3006050DAT	300 2400 / St / FS	5244585	7424 54 2		234	RK M2 25	324 288 / Messing	5105695	7405 85 6		318
OKA-W3006050R	300 2400 / St / FS	5244431	7424 48 2		234	RK M3 10	424 388 / Messing	5105725	7405 86 8		318
OKA-W40010050	400 2400 / St / FS	5244301	7424 44 4		233	RK M3 15	424 388 / Messing	5105756	7405 87 2		318
OKA-W40010050D4	400 2400 / St / FS	5244721	7424 62 2		235	RK M3 20	424 388 / Messing	5105763	7405 87 6		318
OKA-W40010050D6	400 2400 / St / FS	5244783	7424 68 2		236	RK M3 25	424 388 / Messing	5105770	7405 88 0		318
OKA-W40010050D9	400 2400 / St / FS	5244912	7424 74 0		236						
OKA-W40010050DAT	400 2400 / St / FS	5244646	7424 56 4		235	RK NEV 110	/ St / G	5108221	7406 39 4		322
OKA-W40010050DR9	400 2400 / St / FS	5245049	7424 80 0		237	RK NEV 110	/ St / G	5108221	7406 39 4		326
OKA-W40010050R	400 2400 / St / FS	5244493	7424 50 4		234	RK NEV 110	/ St / G	5108221	7406 39 4		343
OKA-W4004030	400 2400 / St / FS	5244141	7424 40 4		261	RK NEV 110	/ St / G	5108221	7406 39 4		345
OKA-W4004030	400 2400 / St / FS	5244141	7424 40 4		233	RK NEV 150	/ St / G	5108238	7406 39 8		322
OKA-W4004030DAT	400 2400 / St / FS	5244837	7424 70 0		236	RK NEV 150	/ St / G	5108238	7406 39 8		326
OKA-W4004030DR9	400 2400 / St / FS	5244547	7424 52 4		234	RK NEV 150	/ St / G	5108238	7406 39 8		343
OKA-W4004030R	400 2400 / St / FS	5244967	7424 76 0		237	RK NEV 150	/ St / G	5108238	7406 39 8		345
OKA-W4004030R	400 2400 / St / FS	5244370	7424 46 4		233						
OKA-W4006050	400 2400 / St / FS	5244233	7424 42 4		233	RK SL1 V2 20	324 288 / RVS 304	5105824	7405 89 2		340
OKA-W4006050D4	400 2400 / St / FS	5244684	7424 60 2		235	RK SL1 V2 25	324 288 / RVS 304	5105831	7405 89 6		340
OKA-W4006050D6	400 2400 / St / FS	5244752	7424 66 2		235	RK SL1 V2 30	324 288 / RVS 304	5105848	7405 90 0		340
OKA-W4006050D9	400 2400 / St / FS	5244868	7424 72 0		236	RK SL1 V2 40	324 288 / RVS 304	5105886	7405 90 8		340
OKA-W4006050DR9	400 2400 / St / FS	5244868	7424 72 0		236	RK SL1 V3 20	424 388 / RVS 304	5105893	7405 91 2		340
OKA-W4006050DAT	400 2400 / St / FS	5244592	7424 54 4		234	RK SL1 V3 25	424 388 / RVS 304	5105909	7405 91 6		340
OKA-W4006050DR9	400 2400 / St / FS	5245018	7424 78 0		237	RK SL1 V3 30	424 388 / RVS 304	5105930	7405 92 0		340
OKA-W4006050R	400 2400 / St / FS	5244448	7424 48 4		234	RK SL1 V3 40	424 388 / RVS 304	5105954	7405 92 8		340
OKA-W50010050	500 2400 / St / FS	5244318	7424 44 6		233	RK SL2 V2 20	324 288 / RVS 304	5105961	7405 93 2		340
OKA-W50010050D4	500 2400 / St / FS	5244738	7424 62 4		235	RK SL2 V2 25	324 288 / RVS 304	5105992	7405 93 6		340
OKA-W50010050D6	500 2400 / St / FS	5244790	7424 68 4		236	RK SL2 V2 30	324 288 / RVS 304	5106005	7405 94 0		340
OKA-W50010050D9	500 2400 / St / FS	5244929	7424 74 2		236	RK SL2 V2 40	324 288 / RVS 304	5106029	7405 94 8		340
OKA-W50010050DAT	500 2400 / St / FS	5244653	7424 56 6		235	RK SL2 V3 20	424 388 / RVS 304	5106050	7405 95 2		340
OKA-W50010050DR9	500 2400 / St / FS	5245070	7424 80 2		237	RK SL2 V3 25	424 388 / RVS 304	5106067	7405 95 6		340
OKA-W50010050R	500 2400 / St / FS	5244509	7424 50 6		234	RK SL2 V3 30	424 388 / RVS 304	5106074	7405 96 0		340
OKA-W5004030	500 2400 / St / FS	5244172	7424 40 6		261	RK SL2 V3 40	424 388 / RVS 304	5106111	7405 96 8		340
OKA-W5004030	500 2400 / St / FS	5244172	7424 40 6		233						
OKA-W5004030DR9	500 2400 / St / FS	5244844	7424 70 2		236	RK V2 10	324 288 / RVS 304	5106258	7406 00 0		318
OKA-W5004030DAT	500 2400 / St / FS	5244554	7424 52 6		234	RK V2 15	324 288 / RVS 304	5106265	7406 00 4		318
OKA-W5004030DR9	500 2400 / St / FS	5244974	7424 76 2		237	RK V2 20	324 288 / RVS 304	5106302	7406 00 8		318
OKA-W5004030R	500 2400 / St / FS	5244387	7424 46 6		233	RK V2 25	324 288 / RVS 304	5106319	7406 01 2		318
OKA-W5006050											

Type	Maat/kleur/div.	EAN-C.	Art.nr.	Prijs	Pag.	Type	Maat/kleur/div.	EAN-C.	Art.nr.	Prijs	Pag.
				€/st.					€/st.		
RKF 2M2 15	324 288 / Messing	5107033	7406 15 6		319	RKN 4 MS 25	/ Messing	5108061	7406 36 8		321
RKF 2M2 20	324 288 / Messing	5107040	7406 16 0		319	RKN 4 VMSSL1N 15	/ V2A	5483458	7406 37 5		344
RKF 2M2 25	324 288 / Messing	5107088	7406 16 4		319	RKN 4 VMSSL1N 20	/ V2A	5483465	7406 37 6		344
RKF 2M3 10	424 388 / Messing	5107095	7406 16 8		319	RKN 4 VS 20	/ RVS 304	5108108	7406 37 0		321
RKF 2M3 15	424 388 / Messing	5107101	7406 17 2		319	RKN 4 VS 25	/ RVS 304	5108115	7406 37 4		321
RKF 2M3 20	424 388 / Messing	5107149	7406 17 6		319	RKN 9 MS 20	/ Messing	5108122	7406 37 8		321
RKF 2M3 25	424 388 / Messing	5107156	7406 18 0		319	RKN 9 MS 25	/ Messing	5108160	7406 38 2		321
RKF 2V2 10	324 288 / RVS 304	5107262	7406 20 0		319	RKN 9 VMSSL1N 16	/ V2A	5483472	7406 39 1		344
RKF 2V2 15	324 288 / RVS 304	5107279	7406 20 4		319	RKN 9 VMSSL1N 21	/ V2A	5483489	7406 39 2		344
RKF 2V2 20	324 288 / RVS 304	5107286	7406 20 8		319	RKN 9 VS 20	/ RVS 304	5108177	7406 38 6		321
RKF SL1 V2 20	324 288 / RVS 304	5106548	7406 05 6		340	RKN 9 VS 25	/ RVS 304	5108184	7406 39 0		321
RKF SL1 V2 25	324 288 / RVS 304	5106555	7406 06 0		340	RKN UZD3 4MS20	90 / Messing	5431978	7410 20 9		327
RKF SL1 V2 30	324 288 / RVS 304	5106562	7406 06 4		340	RKN UZD3 4MS25	95 / Messing	5431985	7410 21 3		327
RKF SL1 V2 40	324 288 / RVS 304	5106616	7406 07 2		340	RKN UZD3 4VS20	90 / RVS 304	5431954	7410 20 0		327
RKF SL1 V3 20	424 388 / RVS 304	5106623	7406 07 6		340	RKN UZD3 4VS25	95 / RVS 304	5431961	7410 20 4		327
RKF SL1 V3 25	424 388 / RVS 304	5106661	7406 08 0		340	RKN UZD3 9MS20	90 / Messing	5432012	7410 22 7		327
RKF SL1 V3 30	424 388 / RVS 304	5106678	7406 08 4		340	RKN UZD3 9MS25	95 / Messing	5432029	7410 23 1		327
RKF SL1 V3 40	424 388 / RVS 304	5106722	7406 09 2		340	RKN UZD3 9VS20	90 / RVS 304	5431992	7410 21 8		327
RKF SL2 V2 20	324 288 / RVS 304	5106739	7406 09 6		341	RKN UZD3 9VS25	95 / RVS 304	5432005	7410 22 2		327
RKF SL2 V2 25	324 288 / RVS 304	5106746	7406 10 0		341						
RKF SL2 V2 30	324 288 / RVS 304	5106784	7406 10 4		341	RKR 4 SL2 V2 20	/ RVS 304	5108337	7406 42 2		342
RKF SL2 V2 40	324 288 / RVS 304	5106807	7406 11 2		341	RKR 4 SL2 V2 25	/ RVS 304	5108344	7406 42 6		342
RKF SL2 V3 20	424 388 / RVS 304	5106845	7406 11 6		341	RKR 4M 20	/ Messing	5108290	7406 41 4		323
RKF SL2 V3 25	424 388 / RVS 304	5106852	7406 12 0		341	RKR 4M 25	/ Messing	5108306	7406 41 8		323
RKF SL2 V3 30	424 388 / RVS 304	5106869	7406 12 4		341	RKR 4V 20	/ RVS 304	5108351	7406 43 0		323
RKF SL2 V3 40	424 388 / RVS 304	5106913	7406 13 2		341	RKR 4V 25	/ RVS 304	5108368	7406 43 4		323
						RKR 7 SL2 V2 20	/ RVS 304	5108412	7406 44 6		342
RKF2V2 25	324 288 / RVS 304	5107323	7406 21 2		319	RKR 7 SL2 V2 25	/ RVS 304	5108429	7406 45 0		342
RKF2V3 10	424 388 / RVS 304	5107330	7406 21 6		319	RKR 7M 20	/ Messing	5108399	7406 43 8		323
RKF2V3 15	424 388 / RVS 304	5107347	7406 22 0		319	RKR 7M 25	/ Messing	5108405	7406 44 2		323
RKF2V3 20	424 388 / RVS 304	5107385	7406 22 4		319	RKR 7V 20	/ RVS 304	5108450	7406 45 4		323
RKF2V3 25	424 388 / RVS 304	5107392	7406 22 8		319	RKR 7V 25	/ RVS 304	5108467	7406 45 8		323
						RKR 9 SL2 V2 20	/ RVS 304	5108528	7406 47 4		342
RKFN 4 MS 20	/ Messing	5107408	7406 23 2		322	RKR 9 SL2 V2 25	/ RVS 304	5108535	7406 47 8		342
RKFN 4 MS 25	/ Messing	5107446	7406 23 6		322	RKR 9M 20	/ Messing	5108474	7406 46 2		323
RKFN 4 VMSSL1N 15	/ V2A	5483397	7406 24 5		344	RKR 9M 25	/ Messing	5108481	7406 46 6		323
RKFN 4 VMSSL1N 20	/ V2A	5483403	7406 24 6		344	RKR 9V 20	/ RVS 304	5108542	7406 48 2		323
RKFN 4 VS 20	/ RVS 304	5107453	7406 24 0		322	RKR 9V 25	/ RVS 304	5108573	7406 48 6		323
RKFN 4 VS 25	/ RVS 304	5107460	7406 24 4		322						
RKFN 9 MS 20	/ Messing	5107507	7406 24 8		322	RKRNUZD3R4MS20	94 / Messing	5432289	7410 34 7		330
RKFN 9 MS 25	/ Messing	5107514	7406 25 2		322	RKRNUZD3R4MS25	94 / Messing	5432296	7410 35 1		330
RKFN 9 VMSSL1N 16	/ V2A	5483410	7406 26 1		344	RKRNUZD3R4VS20	94 / RVS 304	5432234	7410 33 8		330
RKFN 9 VMSSL1N 21	/ V2A	5483427	7406 26 2		344	RKRNUZD3R4VS25	94 / RVS 304	5432241	7410 34 2		330
RKFN 9 VS 20	/ RVS 304	5107521	7406 25 6		322	RKRNUZD3R7MS20	94 / Messing	5432326	7410 36 5		330
RKFN 9 VS 25	/ RVS 304	5107569	7406 26 0		322	RKRNUZD3R7MS25	94 / Messing	5432333	7410 36 9		330
RKFN UZD3 4 MS20	90 / Messing	5432159	7410 30 1		328	RKRNUZD3R7VS20	94 / RVS 304	5432302	7410 35 6		330
RKFN UZD3 4 MS25	95 / Messing	5432166	7410 30 5		328	RKRNUZD3R7VS25	94 / RVS 304	5432319	7410 36 0		330
RKFN UZD3 4 VS20	90 / RVS 304	5432135	7410 29 2		328	RKRNUZD3R9MS20	94 / Messing	5432364	7410 38 4		330
RKFN UZD3 4 VS25	95 / RVS 304	5432142	7410 29 6		328	RKRNUZD3R9MS25	94 / Messing	5432395	7410 38 8		330
RKFN UZD3 9 MS20	90 / Messing	5432210	7410 31 9		329	RKRNUZD3R9VS20	94 / RVS 304	5432340	7410 37 4		330
RKFN UZD3 9 MS25	95 / Messing	5432227	7410 32 3		329	RKRNUZD3R9VS25	94 / RVS 304	5432357	7410 37 9		330
RKFN UZD3 9 VS20	90 / RVS 304	5432173	7410 31 0		329						
RKFN UZD3 9 VS25	95 / RVS 304	5432180	7410 31 4		329	RKS 2M2 15	324 288 / Messing	5108764	7406 53 8		318
						RKS 2M2 20	324 288 / Messing	5108771	7406 54 2		318
RKFR 4 M 20	/ Messing	5107637	7406 27 6		325	RKS 2M2 25	324 288 / Messing	5108788	7406 54 6		318
RKFR 4 M 25	/ Messing	5107644	7406 28 0		325	RKS 2V2 15	324 288 / RVS 304	5108795	7406 55 0		318
RKFR 4 SL2 V2 20	/ RVS 304	5107699	7406 28 8		342	RKS 2V2 20	324 288 / RVS 304	5108801	7406 55 4		318
RKFR 4 SL2 V2 25	/ RVS 304	5107705	7406 29 2		342	RKS 2V2 25	324 288 / RVS 304	5108818	7406 55 8		318
RKFR 4 V 20	/ RVS 304	5107743	7406 29 6		324	RKS M3 15	424 388 / Messing	5108634	7406 50 2		319
RKFR 4 V 25	/ RVS 304	5107750	7406 30 0		324	RKS M3 20	424 388 / Messing	5108641	7406 50 6		319
RKFR 7 M 20	/ Messing	5107767	7406 30 4		325	RKS M3 25	424 388 / Messing	5108658	7406 51 0		319
RKFR 7 M 25	/ Messing	5107798	7406 30 8		325	RKS NV 9 20	/ RVS 304	5109006	7406 59 8		321
RKFR 7 SL2 V2 20	/ RVS 304	5107804	7406 31 2		342	RKS NV 9 25	/ RVS 304	5109051	7406 60 2		321
RKFR 7 SL2 V2 25	/ RVS 304	5107811	7406 31 6		342	RKS R4 M20	/ Messing	5109068	7406 60 6		324
RKFR 7 V 20	/ RVS 304	5107828	7406 32 0		325	RKS R4 M25	/ Messing	5109075	7406 61 0		324
RKFR 7 V 25	/ RVS 304	5107866	7406 32 4		325	RKS R4 V20	/ RVS 304	5109082	7406 61 4		323
RKFR 9 M 20	/ Messing	5107873	7406 32 8		325	RKS R4 V25	/ RVS 304	5109112	7406 61 8		323
RKFR 9 M 25	/ Messing	5107880	7406 33 2		325	RKS R7 M20	/ Messing	5109136	7406 62 6		324
RKFR 9 SL2 V2 20	/ RVS 304	5107989	7406 34 8		342	RKS R7 M25	/ Messing	5109143	7406 63 0		324
RKFR 9 SL2 V2 25	/ RVS 304	5107996	7406 35 2		342	RKS R7 V20	/ RVS 304	5109174	7406 63 4		324
RKFR 9V 20	/ RVS 304	5108009	7406 35 6		325	RKS R7 V25	/ RVS 304	5109181	7406 63 8		324
RKFR 9V 25	/ RVS 304	5108047	7406 36 0		325	RKS R9 M20	/ Messing	5109204	7406 64 6		324
RKFRNUZD3R4MS20	94 / Messing	5432609	7410 47 6		332	RKS R9 M25	/ Messing	5109235	7406 65 0		324
RKFRNUZD3R4MS25	94 / Messing	5432630	7410 48 0		332	RKS R9 V20	/ RVS 304	5109242	7406 65 4		324
RKFRNUZD3R4VS20	94 / RVS 304	5432586	7410 46 7		332	RKS R9 V25	/ RVS 304	5109259	7406 65 8		324
RKFRNUZD3R4VS25	94 / RVS 304	5432593	7410 47 1		332	RKS V3 15	424 388 / RVS 304	5108719	7406 52 6		319
RKFRNUZD3R7MS20	94 / Messing	5432661	7410 49 4		332	RKS V3 20	424 388 / RVS 304	5108726	7406 53 0		319
RKFRNUZD3R7MS25	94 / Messing	5432708	7410 49 8		332	RKS V3 25	424 388 / RVS 304	5108757	7406 53 4		319
RKFRNUZD3R7VS20	94 / RVS 304	5432647	7410 48 5		332						
RKFRNUZD3R7VS25	94 / RVS 304	5432654	7410 48 9		332	RKSN 4 MS 20	/ Messing	5108825	7406 56 2		321
RKFRNUZD3R9MS20	94 / Messing	5432739	7410 51 2		333	RKSN 4 MS 25	/ Messing	5108863	7406 56 6		321
RKFRNUZD3R9MS25	94 / Messing	5432746	7410 51 6		333	RKSN 4 VS 20	/ RVS 304	5108870	7406 57 0		321
RKFRNUZD3R9VS20	94 / RVS 304	5432715	7410 50 3		332	RKSN 4 VS 25	/ RVS 304	5108887	7406 57 4		321
RKFRNUZD3R9VS25	94 / RVS 304	5432722	7410 50 7		332	RKSN 9 MS 20	/ Messing	5108924	7406 57 8		322
						RKSN 9 MS 25	/ Messing	5108931	7406 58 2		322
RKN 4 MS 20	/										

Typeregister

Opbouw EAN-nummer: landidentificatie **40**

Fabrikantidentificatie **1219** (voor artikelnr's die met **0** beginnen geldt: **1010**)

Individueel EAN-C **5647589**

Type	Maat/kleur/div.	EAN-C.	Art.nr.	Prijs	Pag.	Type	Maat/kleur/div.	EAN-C.	Art.nr.	Prijs	Pag.
				€/st.						€/st.	
RKSN UZD3 4MS25	95/ Messing	5432067	7410 25 9		328	SES 19047	19048/ St / FS	5098867	7403 98 8		210
RKSN UZD3 4VS20	90/ RVS 304	5432036	7410 24 6		327	SES 19047	19048/ St / FS	5098867	7403 98 8		274
RKSN UZD3 4VS25	95/ RVS 304	5432043	7410 25 0		327	SES 25027	25027/ St / FS	5098874	7404 00 2		206
RKSN UZD3 9MS20	90/ Messing	5432111	7410 27 3		328	SES 25027	25027/ St / FS	5098874	7404 00 2		270
RKSN UZD3 9MS25	95/ Messing	5432128	7410 27 7		328	SES 25037	25037/ St / FS	5098881	7404 00 6		208
RKSN UZD3 9VS20	90/ RVS 304	5432098	7410 26 4		328	SES 25037	25037/ St / FS	5098881	7404 00 6		272
RKSN UZD3 9VS25	95/ RVS 304	5432104	7410 26 8		328	SES 25047	25048/ St / FS	5098911	7404 01 0		210
						SES 25047	25048/ St / FS	5098911	7404 01 0		274
RKSRNUZD3R4MS20	94/ Messing	5432425	7410 41 2		331	SES 35027	35027/ St / FS	5098928	7404 01 4		206
RKSRNUZD3R4MS25	94/ Messing	5432456	7410 41 6		331	SES 35037	35037/ St / FS	5098935	7404 01 8		208
RKSRNUZD3R7MS20	94/ Messing	5432487	7410 43 0		331	SES 35047	35048/ St / FS	5098942	7404 02 2		210
RKSRNUZD3R7MS25	94/ Messing	5432517	7410 43 4		331						
RKSRNUZD3R7VS20	94/ RVS 304	5432463	7410 42 1		331	SG TW	/ PA	5303770	7429 17 0		353
RKSRNUZD3R7VS25	94/ RVS 304	5432470	7410 42 5		331						
RKSRNUZD3R9MS20	94/ Messing	5432548	7410 44 8		331	SG1	/ PA	5303718	7429 16 0		352
RKSRNUZD3R9MS25	94/ Messing	5432579	7410 45 2		331						
RKSRNUZD3R9VS20	94/ RVS 304	5432524	7410 43 9		331	SG2	/ PA	5303725	7429 16 2		352
RKSRNUZD3R9VS25	94/ RVS 304	5432531	7410 44 3		331						
				€/m							
S2 19028	80 110/ St / FS	5089254	7400 30 0		206	SGH 50		6020652	7368 59 3		335
S2 19038	80 110/ St / FS	5089261	7400 30 4		208						
S2 19048	80 110/ St / FS	5089278	7400 30 8		210	SH80 1019	grijsbeige/ PA	5113850	7408 02 8		373
						SH80 7011	grijs/ PA	5113812	7408 02 0		373
S2 25028	110 140/ St / FS	5089285	7400 31 2		206	SH80 8014	sepiabruin/ PA	5113867	7408 03 2		373
S2 25038	110 140/ St / FS	5089315	7400 31 6		208	SH80 9011	grafietzwart/ PA	5113829	7408 02 4		373
S2 25048	110 140/ St / FS	5089322	7400 32 0		210	SH80 T 1019	grijsbeige/ PA	5113928	7408 04 8		373
						SH80 T 7011	grijs/ PA	5113881	7408 04 0		373
S3 25028	90 70/ St / FS	5089339	7400 32 4		206	SH80 T 8014	sepiabruin/ PA	5113935	7408 05 2		373
S3 25038	90 70/ St / FS	5089346	7400 32 8		208	SH80 T 9011	grafietzwart/ PA	5113911	7408 04 4		373
S3 25048	90 70/ St / FS	5089377	7400 33 2		210						
						SHF80 30 1019	grijsbeige/ PA	5113973	7408 06 0		373
S3 35028	120 110/ St / FS	5089384	7400 33 6		206	SHF80 30 9011	grafietzwart/ PA	5113942	7408 05 6		373
S3 35038	120 110/ St / FS	5089391	7400 34 0		208	SHF80 30M 9011	grafietzwart/ PA	5113980	7408 06 4		373
S3 35048	120 110/ St / FS	5089407	7400 34 4		210						
				€/st.							
S990-AF1 RW	zuiver wit/ PC	5120957	6107 00 2		365	SK HB 201X201	201/ PS	5246435	7425 60 0		394
S990-AF2 RW	zuiver wit/ PC	5121084	6107 10 2		365	SK HB 245X245	245/ PS	5099901	7404 41 2		394
S990-AF3 RW	zuiver wit/ PC	5121244	6107 20 2		365	SK HB R215	215/ PS	5099871	7404 40 0		394
S990-AFB1 RW	zuiver wit/ PC	5121022	6107 05 2		365	SK HB R275	275/ PS	5099888	7404 40 4		394
S990-AFB2 RW	zuiver wit/ PC	5121183	6107 15 2		365	SK HB R305	305/ PS	5099895	7404 40 8		394
S990-AFB3 RW	zuiver wit/ PC	5121305	6107 25 2		365	SKS-CH0 RW1	zuiver wit/ PC	5008866	6117 20 0		400
						SKS-D0 MZGN1	groen/ PC	6458530	6117 00 5		265
						SKS-D0 MZGN1	groen/ PC	6458530	6117 00 5		312
SAK 1019	grijsbeige/ PA	5113683	7407 98 4		334	SKS-D0 MZGN1	groen/ PC	6458530	6117 00 5		398
SAK 7011	grijs/ PA	5113645	7407 97 6		334	SKS-D0 MZGN2	groen/ PC	6458837	6117 01 6		266
SAK 8014	sepiabruin/ PA	5113690	7407 98 8		334	SKS-D0 MZGN2	groen/ PC	6458837	6117 01 6		313
SAK 9011	grafietzwart/ PA	5113676	7407 98 0		334	SKS-D0 MZGN2	groen/ PC	6458837	6117 01 6		398
SAK MS	/ Messing	5113706	7407 99 2		334	SKS-D0 MZGN3	groen/ PC	6458950	6117 02 7		266
SAK V2A	/ RVS 304	5113737	7407 99 6		334	SKS-D0 MZGN3	groen/ PC	6458950	6117 02 7		313
						SKS-D0 MZGN3	groen/ PC	6458950	6117 02 7		398
SE UZD3		5431886	7410 16 0		221	SKS-D0 ROR1	oranje/ PC	6458356	6117 00 3		265
						SKS-D0 ROR1	oranje/ PC	6458356	6117 00 3		312
						SKS-D0 ROR1	oranje/ PC	6458356	6117 00 3		398
SE2 19027	190 2400/ St / FS	5098515	7403 90 0		270	SKS-D0 ROR2	oranje/ PC	6458653	6117 01 4		266
SE2 19037	190 2400/ St / FS	5098522	7403 90 4		272	SKS-D0 ROR2	oranje/ PC	6458653	6117 01 4		313
SE2 19047	190 2400/ St / FS	5098553	7403 90 8		274	SKS-D0 ROR2	oranje/ PC	6458653	6117 01 4		398
SE2 25027	250 2400/ St / FS	5098560	7403 91 2		270	SKS-D0 ROR3	oranje/ PC	6645077	6117 02 5		266
SE2 25037	250 2400/ St / FS	5098577	7403 91 6		272	SKS-D0 ROR3	oranje/ PC	6645077	6117 02 5		313
SE2 25047	250 2400/ St / FS	5098584	7403 92 0		274	SKS-D0 ROR3	oranje/ PC	6645077	6117 02 5		398
						SKS-D0 RW1	zuiver wit/ PC	6458295	6117 00 1		265
SE3 19037	190 2400/ St / FS	5098614	7403 92 2		272	SKS-D0 RW1	zuiver wit/ PC	6458295	6117 00 1		312
SE3 19047	190 2400/ St / FS	5098621	7403 92 4		274	SKS-D0 RW1	zuiver wit/ PC	6458295	6117 00 1		398
SE3 25027	250 2400/ St / FS	5098638	7403 92 8		270	SKS-D0 RW2	zuiver wit/ PC	6518531	6117 01 2		266
SE3 25037	250 2400/ St / FS	5098645	7403 93 2		272	SKS-D0 RW2	zuiver wit/ PC	6518531	6117 01 2		313
SE3 25047	250 2400/ St / FS	5098676	7403 93 6		274	SKS-D0 RW2	zuiver wit/ PC	6518531	6117 01 2		398
						SKS-D0 RW3	zuiver wit/ PC	6458899	6117 02 3		266
SEG2 19027	190 2400/ St / FS	5098683	7403 94 0		270	SKS-D0 RW3	zuiver wit/ PC	6458899	6117 02 3		313
SEG2 19037	190 2400/ St / FS	5098690	7403 94 4		272	SKS-D0 RW3	zuiver wit/ PC	6458899	6117 02 3		398
SEG2 19047	190 2400/ St / FS	5098706	7403 94 8		274	SKS-D0 SRO1	rood/ PC	6458592	6117 00 7		265
SEG2 25027	250 2400/ St / FS	5098737	7403 95 2		270	SKS-D0 SRO1	rood/ PC	6458592	6117 00 7		312
SEG2 25037	250 2400/ St / FS	5098744	7403 95 6		272	SKS-D0 SRO1	rood/ PC	6458592	6117 00 7		398
SEG2 25047	250 2400/ St / FS	5098751	7403 96 0		274	SKS-D0 SRO2	rood/ PC	6471072	6117 01 8		266
						SKS-D0 SRO2	rood/ PC	6471072	6117 01 8		313
SEG3 19037	190 2400/ St / FS	5098768	7403 96 4		272	SKS-D0 SRO2	rood/ PC	6471072	6117 01 8		398
SEG3 19047	190 2400/ St / FS	5098799	7403 96 8		274	SKS-D0 SRO3	rood/ PC	6597376	6117 02 9		266
SEG3 25027	250 2400/ St / FS	5098805	7403 97 2		270	SKS-D0 SRO3	rood/ PC	6597376	6117 02 9		313
SEG3 25037	250 2400/ St / FS	5098812	7403 97 6		272	SKS-D0 SRO3	rood/ PC	6597376	6117 02 9		398
				€/st.							
SES 19027	190 27/ St / FS	5098829	7403 98 0		206	SKS-D3 AL1	aluminium-gelakt/ PC	6213139	6117 04 9		398
SES 19027	190 27/ St / FS	5098829	7403 98 0		270	SKS-D3 AL2	aluminium-gelakt/ PC	6213191	6117 06 0		398
SES 19037	190 37/ St / FS	5098850	7403 98 4		208	SKS-D3 AL3	aluminium-gelakt/ PC	6213436	6117 07 1		398
SES 19037	190 37/ St / FS	5098850	7403 98 4		272	SKS-D3 MZGN1	groen/ PC	6459131	6117 04 5		255
						SKS-D3 MZGN1	groen/ PC	6459131	6117 04 5		266
						SKS-D3 MZGN1	groen/ PC	6459131	6117 04 5		313

Typeregister

Type	Maat/kleur/div.	EAN-C.	Art.nr.	Prijs	Pag.	Type	Maat/kleur/div.	EAN-C.	Art.nr.	Prijs	Pag.
				€/st.						€/st.	
SKS-D3 MZGN1	groen / PC	6459131	6117 04 5		353	SKS-F0 ROR1	oranje / PC	6460151	6117 10 4		399
SKS-D3 MZGN1	groen / PC	6459131	6117 04 5		398	SKS-F0 ROR2	oranje / PC	6460458	6117 11 3		399
SKS-D3 MZGN2	groen / PC	6459674	6117 05 6		255	SKS-F0 ROR3	oranje / PC	6189311	6117 12 5		399
SKS-D3 MZGN2	groen / PC	6459674	6117 05 6		266	SKS-F0 RW1	zuiver wit / PC	6460090	6117 10 2		399
SKS-D3 MZGN2	groen / PC	6459674	6117 05 6		313	SKS-F0 RW2	zuiver wit / PC	6460335	6117 11 1		399
SKS-D3 MZGN2	groen / PC	6459674	6117 05 6		353	SKS-F0 RW3	zuiver wit / PC	6189076	6117 12 3		399
SKS-D3 MZGN2	groen / PC	6459674	6117 05 6		398	SKS-F0 SRO1	rood / PC	6460274	6117 10 8		399
SKS-D3 MZGN3	groen / PC	6459971	6117 06 7		255	SKS-F0 SRO2	rood / PC	6189014	6117 11 7		399
SKS-D3 MZGN3	groen / PC	6459971	6117 06 7		266	SKS-F0 SRO3	rood / PC	6189618	6117 12 9		399
SKS-D3 MZGN3	groen / PC	6459971	6117 06 7		313	SKS-F3 AL1	aluminium-gelakt / PC	6213856	6117 14 8		399
SKS-D3 MZGN3	groen / PC	6459971	6117 06 7		353	SKS-F3 AL2	aluminium-gelakt / PC	6213917	6117 15 3		400
SKS-D3 MZGN3	groen / PC	6459971	6117 06 7		398	SKS-F3 AL3	aluminium-gelakt / PC	6213979	6117 17 0		400
SKS-D3 ROR1	oranje / PC	6459070	6117 04 3		255	SKS-F3 MZGN1	groen / PC	6287291	6117 14 4		399
SKS-D3 ROR1	oranje / PC	6459070	6117 04 3		266	SKS-F3 MZGN2	groen / PC	6637218	6117 15 5		400
SKS-D3 ROR1	oranje / PC	6459070	6117 04 3		313	SKS-F3 MZGN3	groen / PC	6461356	6117 16 6		400
SKS-D3 ROR1	oranje / PC	6459070	6117 04 3		353	SKS-F3 ROR1	oranje / PC	6189854	6117 14 2		399
SKS-D3 ROR1	oranje / PC	6459070	6117 04 3		398	SKS-F3 ROR2	oranje / PC	6538690	6117 15 3		400
SKS-D3 ROR2	oranje / PC	6459612	6117 05 4		255	SKS-F3 ROR3	oranje / PC	6461233	6117 16 4		400
SKS-D3 ROR2	oranje / PC	6459612	6117 05 4		266	SKS-F3 RW1	zuiver wit / PC	6189793	6117 14 0		399
SKS-D3 ROR2	oranje / PC	6459612	6117 05 4		313	SKS-F3 RW2	zuiver wit / PC	6460632	6117 15 1		400
SKS-D3 ROR2	oranje / PC	6459612	6117 05 4		353	SKS-F3 RW3	zuiver wit / PC	6461110	6117 16 2		400
SKS-D3 ROR2	oranje / PC	6459612	6117 05 4		398	SKS-F3 SRO1	rood / PC	6287536	6117 14 6		399
SKS-D3 ROR3	oranje / PC	6459858	6117 06 5		255	SKS-F3 SRO2	rood / PC	6461059	6117 15 7		400
SKS-D3 ROR3	oranje / PC	6459858	6117 06 5		266	SKS-F3 SRO3	rood / PC	6461530	6117 16 8		400
SKS-D3 ROR3	oranje / PC	6459858	6117 06 5		313						
SKS-D3 ROR3	oranje / PC	6459858	6117 06 5		353	SKS-FC0 SRO1	rood / PC	5364184	6106 67 7		399
SKS-D3 ROR3	oranje / PC	6459858	6117 06 5		398	SKS-FC0 SRO2	rood / PC	5364252	6106 68 7		399
SKS-D3 RW1	zuiver wit / PC	6459018	6117 04 1		255	SKS-FC0 SRO3	rood / PC	5364368	6106 69 7		399
SKS-D3 RW1	zuiver wit / PC	6459018	6117 04 1		266	SKS-FC3 SRO1	rood / PC	5364436	6106 70 7		400
SKS-D3 RW1	zuiver wit / PC	6459018	6117 04 1		313	SKS-FC3 SRO2	rood / PC	5364504	6106 71 7		400
SKS-D3 RW1	zuiver wit / PC	6459018	6117 04 1		353	SKS-FC3 SRO3	rood / PC	5364597	6106 72 7		400
SKS-D3 RW1	zuiver wit / PC	6459018	6117 04 1		398						
SKS-D3 RW2	zuiver wit / PC	6459551	6117 05 2		255						
SKS-D3 RW2	zuiver wit / PC	6459551	6117 05 2		266	SRE 250 1019	grijsbeige / PA	5098997	7404 03 4		277
SKS-D3 RW2	zuiver wit / PC	6459551	6117 05 2		313	SRE 250 7011	grijs / PA	5098973	7404 02 6		277
SKS-D3 RW2	zuiver wit / PC	6459551	6117 05 2		353	SRE 250 8014	sepiabruin / PA	5098980	7404 03 0		277
SKS-D3 RW2	zuiver wit / PC	6459551	6117 05 2		398	SRE 250 9011	grafietzwart / PA	5099000	7404 03 8		277
SKS-D3 RW3	zuiver wit / PC	6459797	6117 06 3		255						
SKS-D3 RW3	zuiver wit / PC	6459797	6117 06 3		266						
SKS-D3 RW3	zuiver wit / PC	6459797	6117 06 3		313	STA-SKS S1 SW	zwart	5438090	6117 19 2		250
SKS-D3 RW3	zuiver wit / PC	6459797	6117 06 3		353	STA-SKS SU1 SW	zwart	5670933	6117 19 6		386
SKS-D3 RW3	zuiver wit / PC	6459797	6117 06 3		398	STA-SKS SU1 W	wit	5670940	6117 19 7		386
SKS-D3 SRO1	rood / PC	6459377	6117 04 7		255						
SKS-D3 SRO1	rood / PC	6459377	6117 04 7		266	ST-F GST18i3p SW	zwart	5273530	6108 05 0		392
SKS-D3 SRO1	rood / PC	6459377	6117 04 7		313	ST-F GST18i3p W	wit	5273547	6108 05 1		392
SKS-D3 SRO1	rood / PC	6459377	6117 04 7		353						
SKS-D3 SRO1	rood / PC	6459377	6117 04 7		398	ST-S GST18i3p SW	zwart	5273608	6108 05 4		392
SKS-D3 SRO2	rood / PC	6459735	6117 05 8		255	ST-S GST18i3p W	wit	5273646	6108 05 5		392
SKS-D3 SRO2	rood / PC	6459735	6117 05 8		266	ST-S GST18i5p SW	zwart	5273707	6108 07 0		393
SKS-D3 SRO2	rood / PC	6459735	6117 05 8		313						
SKS-D3 SRO2	rood / PC	6459735	6117 05 8		353						
SKS-D3 SRO2	rood / PC	6459735	6117 05 8		398	T EM	/ Zn	5114055	7408 08 4		271
SKS-D3 SRO3	rood / PC	6460038	6117 06 9		255	T EM	/ Zn	5114055	7408 08 4		273
SKS-D3 SRO3	rood / PC	6460038	6117 06 9		266	T EM	/ Zn	5114055	7408 08 4		275
SKS-D3 SRO3	rood / PC	6460038	6117 06 9		313	T EM	/ Zn	5114055	7408 08 4		293
SKS-D3 SRO3	rood / PC	6460038	6117 06 9		353	T EM	/ Zn	5114055	7408 08 4		296
SKS-D3 SRO3	rood / PC	6460038	6117 06 9		398	T EM	/ Zn	5114055	7408 08 4		368
SKS-DK0 RW1	zuiver wit / PC	5462231	6117 20 2		401	T ZE	/ PA	5114062	7408 08 8		368
SKS-DKE0 RW1	zuiver wit / PC	5616016	6117 20 3		401						
SKS-DS3 AL2	aluminium-gelakt / PC	5437987	6117 08 2		250	T12L 00C 7011	grijs / PA	5114109	7408 09 6		366
SKS-DS3 AL2	aluminium-gelakt / PC	5437987	6117 08 2		386	T12L 00C 9011	grafietzwart / PA	5114116	7408 10 0		366
SKS-DS3 AL3	aluminium-gelakt / PC	5670919	6119 86 0		250	T12L P01S 9011	grafietzwart / PVC	5114154	7408 10 8		366
SKS-DS3 AL3	aluminium-gelakt / PC	5670919	6119 86 0		386	T12L P02S 9011	grafietzwart / PVC	5114178	7408 11 6		366
SKS-DS3 MZGN2	groen / PC	5437949	6117 07 8		250	T12L P03S 9011	grafietzwart / PVC	5114215	7408 12 4		366
SKS-DS3 MZGN2	groen / PC	5437949	6117 07 8		386	T12L P04S 9011	grafietzwart / PVC	5114239	7408 13 2		366
SKS-DS3 MZGN3	groen / PC	5670889	6119 85 4		250	T12L P05S 9011	grafietzwart / PVC	5114277	7408 14 0		366
SKS-DS3 MZGN3	groen / PC	5670889	6119 85 4		386	T12L P15S 9011	grafietzwart / PA	5114291	7408 14 8		367
SKS-DS3 ROR2	oranje / PC	5437932	6117 07 6		250	T12L P16S 9011	grafietzwart / PA	5114338	7408 15 6		367
SKS-DS3 ROR2	oranje / PC	5437932	6117 07 6		386	T12L P17S 9011	grafietzwart / PA	5114352	7408 16 4		367
SKS-DS3 ROR3	oranje / PC	5670872	6119 85 2		250	T12L P1S 9011	grafietzwart / PVC	5114390	7408 17 2		367
SKS-DS3 ROR3	oranje / PC	5670872	6119 85 2		386	T12L P2S 9011	grafietzwart / PVC	5114413	7408 18 0		367
SKS-DS3 RW2	zuiver wit / PC	5437925	6117 07 4		250	T12L P3S 9011	grafietzwart / PVC	5114437	7408 18 8		367
SKS-DS3 RW2	zuiver wit / PC	5437925	6117 07 4		386	T12L P4S 9011	grafietzwart / PVC	5114451	7408 19 6		367
SKS-DS3 RW3	zuiver wit / PC	5670865	6119 85 0		250	T12L P7S 9011	grafietzwart / PVC	5114536	7408 20 4		367
SKS-DS3 RW3	zuiver wit / PC	5670865	6119 85 0		386	T12L TQ	grafietzwart / PVC	5114543	7408 20 8		368
SKS-DS3 SRO2	rood / PC	5437970	6117 08 0		250						
SKS-DS3 SRO2	rood / PC	5437970	6117 08 0		386	T4B 00C 7011	grijs / PA	5114956	7408 28 8		362
SKS-DS3 SRO3	rood / PC	5670896	6119 85 6		250	T4B 00C 9011	grafietzwart / PA	5114963	7408 29 2		362
SKS-DS3 SRO3	rood / PC	5670896	6119 85 6		386	T4B P01S 9011	grafietzwart / PVC	5114604	7408 22 0		362
SKS-DS3 SWGR3	Zwartgrijs / PC	5670902	6119 85 8		250	T4B P02S 9011	grafietzwart / PVC	5114659	7408 22 8		362
SKS-DS3 SWGR3	Zwartgrijs / PC	5670902	6119 85 8		386	T4B P1S 9011	grafietzwart / PVC	5114703	7408 23 6		362
						T4B P2S 9011	grafietzwart / PVC	5114727	7408 24 4		362
SKS-F0 MZGN1	groen / PC	6460212	6117 10 6		399	T4B P3S 9011	grafietzwart / PVC	5114772	7408 25 2		362
SKS-F0 MZGN2	groen / PC	6188956	6117 11 5		399	T4B P5S 9011	grafietzwart / PVC	5114826	7408 26 0		362
SKS-F0 MZGN3	groen / PC	6189373	6117 12 7		399	T4B P6 9011	grafietzwart / PA	5114840	7408 26 8		363

Typeregister

Opbouw EAN-nummer: landidentificatie **40** Fabrikantidentificatie **1219** (voor artikelnr's die met **0** beginnen geldt: **1010**) Individueel EAN-C **5647589**

Type	Maat/kleur/div.	EAN-C.	Art.nr.	Prijs	Pag.	Type	Maat/kleur/div.	EAN-C.	Art.nr.	Prijs	Pag.
T4B P7 9011	grafietzwart/ PA	5114895	7408 27 6	€/st.	363	ÜSM-A-4		5613596	5092 47 2		401
T4B TQ	grafietzwart/ PVC	5114901	7408 28 0		363	ÜSM-A-4T		5699767	6107 80 1		
T4L EG	grafietzwart/ PA	5115007	7408 29 6		363						
T4L00C 9011	grafietzwart/ PA	5115014	7408 30 0		363	USS80 W	/ Zn	5116523	7408 60 2		372
T4L00C7035	lichtgrijs/ PA	5115021	7408 30 4		363						
T8NL 00C 7035	lichtgrijs/ PA	5116028	7408 49 8		363	UVS-6S2	/ St	5122265	6108 00 0		389
T8NL 00C 9011	grafietzwart/ PA	5115984	7408 49 4		363	UVS-6S2SA	/ St	5522997	6108 01 2		390
T8NL A105 9011	grafietzwart/ PA	5115564	7408 41 2		364	UVS-6S6W2	/ St	5122289	6108 01 0		389
T8NL A45 9011	grafietzwart/ PA	5115601	7408 41 6		363	UVS-6S6W2SA	/ St	5523017	6108 01 6		390
T8NL EB1 7035	lichtgrijs/ PA	5115625	7408 42 4		366	UVS-6W2	/ St	5122272	6108 00 5		389
T8NL EB1 9011	grafietzwart/ PA	5115618	7408 42 0		366	UVS-6W2SA	/ St	5523000	6108 01 4		390
T8NL EB2 7035	lichtgrijs/ PA	5115670	7408 43 2		365						
T8NL EB2 9011	grafietzwart/ PA	5115663	7408 42 8		365						
T8NL P01 7035	lichtgrijs/ PA	5115724	7408 44 0		364	UZD 115170 250-3	367410/ St / FS	5431640	7410 04 3		213
T8NL P01 9011	grafietzwart/ PA	5115687	7408 43 6		364	UZD 115170 350-3	467510/ St / FS	5431671	7410 04 7		217
T8NL P1 7035	lichtgrijs/ PA	5115748	7408 44 8		364	UZD 165220 250-3	367410/ St / FS	5431688	7410 05 2		213
T8NL P1 9011	grafietzwart/ PA	5115731	7408 44 4		364	UZD 165220 350-3	467510/ St / FS	5431695	7410 05 6		217
T8NL P105 7035	lichtgrijs/ PA	5115793	7408 45 6		364	UZD 250-3	367410/ St / FS	5430964	7410 03 0		213
T8NL P105 9011	grafietzwart/ PA	5115786	7408 45 2		364	UZD 250-3 R	367410/ St / FS	5475507	7410 03 1		213
T8NL P2 7035	lichtgrijs/ PA	5115847	7408 46 0		364	UZD 350-3	467510/ St / FS	5431633	7410 03 4		217
T8NL P2 9011	grafietzwart/ PA	5115809	7408 45 8		364	UZD 350-3 R	467510/ St / FS	5475545	7410 03 5		217
T8NL P3 7035	lichtgrijs/ PA	5115861	7408 47 0		364						
T8NL P3 9011	grafietzwart/ PA	5115854	7408 46 4		364						
T8NL P45 7035	lichtgrijs/ PA	5115915	7408 47 8		364	VB-3 GST18i3p	zwart	5273721	6108 08 0		394
T8NL P45 9011	grafietzwart/ PA	5115908	7408 47 4		364						
T8NL PCEE 7035	lichtgrijs/ PA	5115960	7408 48 6		365	VB-5 GST18i3p	zwart	5273769	6108 08 2		394
T8NL PCEE 9011	grafietzwart/ PA	5115922	7408 48 2		365						
T8NL TQ	grafietzwart/ PVC	5115977	7408 49 0		365	VB-SKS S	zwart	5438113	6117 19 8		250
						VB-SKS S	zwart	5438113	6117 19 8		386
TAE-6F AL1	aluminium-gelakt	6215959	6117 43 0		402	VB-T GST18i3p	zwart	5273776	6108 08 4		393
TAE-6F RW1	zuiver wit	6215713	6117 42 8		402						
TU GRAF9 7011	grijs/ PA	5116035	7408 50 2		310	VL 19028E	19028/ St / FS	5432845	7400 96 0		206
TU GRAF9 9011	grafietzwart/ PA	5116042	7408 50 6		310	VL 19038E	19038/ St / FS	5432883	7400 96 2		208
						VL 19048E	19048/ St / FS	5432890	7400 96 4		210
TUK A	/ Alu / MT	5116080	7408 51 0		334	VL 25028E	25028/ St / FS	5432906	7400 96 6		206
TUK M 1019	grijsbeige/ PA	5116141	7408 52 2		334	VL 25038E	25038/ St / FS	5432944	7400 96 8		208
TUK M 7011	grijs/ PA	5116097	7408 51 4		334	VL 25048E	25048/ St / FS	5432951	7400 97 0		210
TUK M 8014	sepiabruin/ PA	5116158	7408 52 6		334						
TUK M 9011	grafietzwart/ PA	5116103	7408 51 8		334	VL 35028E	35028/ St / FS	5432968	7400 97 2		206
TUK OA	/ Alu	5299363	7428 45 0		334	VL 35038E	35038/ St / FS	5433002	7400 97 4		208
TUK V 7011	grijs/ PA	5116165	7408 53 0		334	VL 35048E	35048/ St / FS	5433019	7400 97 6		210
TUK V 9011	grafietzwart/ PA	5116202	7408 53 4		334						
UDB	/ St / G	5116271	7408 55 0		308	VL-3Q1.5 1 SW	zwart	5122326	6108 10 0		251
						VL-3Q1.5 1 SW	zwart	5122326	6108 10 0		390
UDHOME4 M V	95/ Messing	5246183	7427 00 6		383	VL-3Q1.5 1 W	wit	5122692	6108 12 5		251
UDHOME4 V V	95/ RVS 304	5246121	7427 00 0		383	VL-3Q1.5 1 W	wit	5122692	6108 12 5		391
UDHOME9 M GB V	95/ Messing	5710844	7427 03 7		383	VL-3Q1.5 10 SW	zwart	5122500	6108 10 9		251
UDHOME9 V GB V	95/ V2A	5710837	7427 03 1		383	VL-3Q1.5 10 SW	zwart	5122500	6108 10 9		390
						VL-3Q1.5 10 W	wit	5122876	6108 13 4		251
UDL1-120 70 90SL	70/ St / FS	5116288	7408 55 4		380	VL-3Q1.5 10 W	wit	5122876	6108 13 4		391
						VL-3Q1.5 11 SW	zwart	5122517	6108 11 0		251
UDL2-120 70	/ St / FS	5116325	7408 55 8		380	VL-3Q1.5 11 SW	zwart	5122517	6108 11 0		390
UDL2-120 80	/ St / FS	5116332	7408 56 2		380	VL-3Q1.5 11 W	wit	5122883	6108 13 5		251
UDL2-80 70	/ St / FS	5116349	7408 56 6		372	VL-3Q1.5 11 W	wit	5122883	6108 13 5		391
						VL-3Q1.5 12 SW	zwart	5122524	6108 11 1		251
UGD 250-3 4	367410/ St / FS	5431701	7410 07 9		213	VL-3Q1.5 12 SW	zwart	5122524	6108 11 1		390
UGD 250-3 6	367410/ St / FS	5431732	7410 08 3		213	VL-3Q1.5 12 W	wit	5122920	6108 13 6		251
UGD 250-3 9	367410/ St / FS	5431749	7410 08 7		213	VL-3Q1.5 12 W	wit	5122920	6108 13 6		391
UGD 250-3R4	367410/ St / FS	5431756	7410 09 1		213	VL-3Q1.5 13 SW	zwart	5122562	6108 11 2		251
UGD 350-3 4	467201/ St / FS	5431763	7410 10 4		217	VL-3Q1.5 13 SW	zwart	5122562	6108 11 2		390
UGD 350-3 6	467201/ St / FS	5431770	7410 10 8		217	VL-3Q1.5 13 W	wit	5122937	6108 13 7		251
UGD 350-3 9	467244/ St / FS	5431787	7410 11 2		217	VL-3Q1.5 13 W	wit	5122937	6108 13 7		391
UGD 350-3 R4	467510/ St / FS	5431794	7410 11 6		217	VL-3Q1.5 14 SW	zwart	5122579	6108 11 3		251
UGD 350-3 R7	467510/ St / FS	5431800	7410 12 0		217	VL-3Q1.5 14 SW	zwart	5122579	6108 11 3		390
UGD 350-3 R9	467510/ St / FS	5431817	7410 12 4		217	VL-3Q1.5 14 W	wit	5122944	6108 13 8		251
						VL-3Q1.5 14 W	wit	5122944	6108 13 8		391
UGD55 250-3 9R	367410/ St / FS	5678724	7410 06 0		263	VL-3Q1.5 15 SW	zwart	5122586	6108 11 4		251
UGD55 350-3 9R	467467/ St / FS	5678762	7410 06 2		263	VL-3Q1.5 15 SW	zwart	5122586	6108 11 4		390
UGD55 350-3R9R	467467/ St / FS	5678779	7410 06 4		263	VL-3Q1.5 15 W	wit	5122982	6108 13 9		251
						VL-3Q1.5 15 W	wit	5122982	6108 13 9		391
ULA DB 7011	grijs/ PA	5438717	7407 89 8		374	VL-3Q1.5 2 SW	zwart	5122333	6108 10 1		251
ULA DB SA 7011	grijs/ PA	5438694	7407 89 4		374	VL-3Q1.5 2 SW	zwart	5122333	6108 10 1		390
ULA DB T 7011	grijs/ PA	5438700	7407 89 6		374	VL-3Q1.5 2 W	wit	5122708	6108 12 6		251
						VL-3Q1.5 2 W	wit	5122708	6108 12 6		391
US80 32	/ Zn	5116387	7408 57 0		372	VL-3Q1.5 3 SW	zwart	5122340	6108 10 2		251
US80 A	/ PA	5116462	7408 59 0		372	VL-3Q1.5 3 SW	zwart	5122340	6108 10 2		390
US80 B	/ PA	5116509	7408 59 4		372	VL-3Q1.5 3 W	wit	5122746	6108 12 7		251
US80 DB 20	53/ Zn	5116400	7408 57 8		372	VL-3Q1.5 3 W	wit	5122746	6108 12 7		391
US80 DB 38	77/ Zn	5116448	7408 58 2		372	VL-3Q1.5 4 SW	zwart	5122388	6108 10 3		251

Type	Maat/kleur/div.	EAN-C.	Art.nr.	Prijs	Pag.	Type	Maat/kleur/div.	EAN-C.	Art.nr.	Prijs	Pag.
				€/st.						€/st.	
VL-3Q1.5 4 SW	zwart	5122388	6108 10 3		390	VL-3Q2.5 H1 W	wit	5124733	6108 47 5		392
VL-3Q1.5 4 W	wit	5122753	6108 12 8		251	VL-3Q2.5 H10 SW	zwart	5124542	6108 45 9		252
VL-3Q1.5 4 W	wit	5122753	6108 12 8		391	VL-3Q2.5 H10 SW	zwart	5124542	6108 45 9		392
VL-3Q1.5 5 SW	zwart	5122395	6108 10 4		251	VL-3Q2.5 H10 W	wit	5124894	6108 48 4		252
VL-3Q1.5 5 SW	zwart	5122395	6108 10 4		390	VL-3Q2.5 H10 W	wit	5124894	6108 48 4		392
VL-3Q1.5 5 W	wit	5122760	6108 12 9		251	VL-3Q2.5 H11 SW	zwart	5124559	6108 46 0		252
VL-3Q1.5 5 W	wit	5122760	6108 12 9		391	VL-3Q2.5 H11 SW	zwart	5124559	6108 46 0		392
VL-3Q1.5 6 SW	zwart	5122401	6108 10 5		251	VL-3Q2.5 H11 W	wit	5124900	6108 48 5		252
VL-3Q1.5 6 SW	zwart	5122401	6108 10 5		390	VL-3Q2.5 H11 W	wit	5124900	6108 48 5		392
VL-3Q1.5 6 W	wit	5122807	6108 13 0		251	VL-3Q2.5 H12 SW	zwart	5124566	6108 46 1		252
VL-3Q1.5 6 W	wit	5122807	6108 13 0		391	VL-3Q2.5 H12 SW	zwart	5124566	6108 46 1		392
VL-3Q1.5 7 SW	zwart	5122449	6108 10 6		251	VL-3Q2.5 H12 W	wit	5124917	6108 48 6		252
VL-3Q1.5 7 SW	zwart	5122449	6108 10 6		390	VL-3Q2.5 H12 W	wit	5124917	6108 48 6		392
VL-3Q1.5 7 W	wit	5122814	6108 13 1		251	VL-3Q2.5 H13 SW	zwart	5124603	6108 46 2		252
VL-3Q1.5 7 W	wit	5122814	6108 13 1		391	VL-3Q2.5 H13 SW	zwart	5124603	6108 46 2		392
VL-3Q1.5 8 SW	zwart	5122456	6108 10 7		251	VL-3Q2.5 H13 W	wit	5124924	6108 48 7		252
VL-3Q1.5 8 SW	zwart	5122456	6108 10 7		390	VL-3Q2.5 H13 W	wit	5124924	6108 48 7		392
VL-3Q1.5 8 W	wit	5122821	6108 13 2		251	VL-3Q2.5 H14 SW	zwart	5124610	6108 46 3		252
VL-3Q1.5 8 W	wit	5122821	6108 13 2		391	VL-3Q2.5 H14 SW	zwart	5124610	6108 46 3		392
VL-3Q1.5 9 SW	zwart	5122463	6108 10 8		251	VL-3Q2.5 H14 W	wit	5124955	6108 48 8		252
VL-3Q1.5 9 SW	zwart	5122463	6108 10 8		390	VL-3Q2.5 H14 W	wit	5124955	6108 48 8		392
VL-3Q1.5 9 W	wit	5122869	6108 13 3		251	VL-3Q2.5 H15 SW	zwart	5124627	6108 46 4		252
VL-3Q1.5 9 W	wit	5122869	6108 13 3		391	VL-3Q2.5 H15 SW	zwart	5124627	6108 46 4		392
VL-3Q2.5 1 SW	zwart	5123064	6108 15 0		251	VL-3Q2.5 H15 W	wit	5124962	6108 48 9		252
VL-3Q2.5 1 SW	zwart	5123064	6108 15 0		391	VL-3Q2.5 H15 W	wit	5124962	6108 48 9		392
VL-3Q2.5 1 W	wit	5123422	6108 17 5		252	VL-3Q2.5 H2 SW	zwart	5124375	6108 45 1		252
VL-3Q2.5 1 W	wit	5123422	6108 17 5		391	VL-3Q2.5 H2 SW	zwart	5124375	6108 45 1		392
VL-3Q2.5 10 SW	zwart	5123248	6108 15 9		251	VL-3Q2.5 H2 W	wit	5124740	6108 47 6		252
VL-3Q2.5 10 SW	zwart	5123248	6108 15 9		391	VL-3Q2.5 H2 W	wit	5124740	6108 47 6		392
VL-3Q2.5 10 W	wit	5123552	6108 18 4		252	VL-3Q2.5 H3 SW	zwart	5124382	6108 45 2		252
VL-3Q2.5 10 W	wit	5123552	6108 18 4		391	VL-3Q2.5 H3 SW	zwart	5124382	6108 45 2		392
VL-3Q2.5 11 SW	zwart	5123286	6108 16 0		251	VL-3Q2.5 H3 W	wit	5124788	6108 47 7		252
VL-3Q2.5 11 SW	zwart	5123286	6108 16 0		391	VL-3Q2.5 H3 W	wit	5124788	6108 47 7		392
VL-3Q2.5 11 W	wit	5123569	6108 18 5		252	VL-3Q2.5 H4 SW	zwart	5124429	6108 45 3		252
VL-3Q2.5 11 W	wit	5123569	6108 18 5		391	VL-3Q2.5 H4 SW	zwart	5124429	6108 45 3		392
VL-3Q2.5 12 SW	zwart	5123293	6108 16 1		251	VL-3Q2.5 H4 W	wit	5124795	6108 47 8		252
VL-3Q2.5 12 SW	zwart	5123293	6108 16 1		391	VL-3Q2.5 H4 W	wit	5124795	6108 47 8		392
VL-3Q2.5 12 W	wit	5123576	6108 18 6		252	VL-3Q2.5 H5 SW	zwart	5124436	6108 45 4		252
VL-3Q2.5 12 W	wit	5123576	6108 18 6		391	VL-3Q2.5 H5 SW	zwart	5124436	6108 45 4		392
VL-3Q2.5 13 SW	zwart	5123309	6108 16 2		251	VL-3Q2.5 H5 W	wit	5124801	6108 47 9		252
VL-3Q2.5 13 SW	zwart	5123309	6108 16 2		391	VL-3Q2.5 H5 W	wit	5124801	6108 47 9		392
VL-3Q2.5 13 W	wit	5123590	6108 18 7		252	VL-3Q2.5 H6 SW	zwart	5124443	6108 45 5		252
VL-3Q2.5 13 W	wit	5123590	6108 18 7		391	VL-3Q2.5 H6 SW	zwart	5124443	6108 45 5		392
VL-3Q2.5 14 SW	zwart	5123347	6108 16 3		251	VL-3Q2.5 H6 W	wit	5124832	6108 48 0		252
VL-3Q2.5 14 SW	zwart	5123347	6108 16 3		391	VL-3Q2.5 H6 W	wit	5124832	6108 48 0		392
VL-3Q2.5 14 W	wit	5123606	6108 18 8		252	VL-3Q2.5 H7 SW	zwart	5124481	6108 45 6		252
VL-3Q2.5 14 W	wit	5123606	6108 18 8		391	VL-3Q2.5 H7 SW	zwart	5124481	6108 45 6		392
VL-3Q2.5 15 SW	zwart	5123354	6108 16 4		251	VL-3Q2.5 H7 W	wit	5124849	6108 48 1		252
VL-3Q2.5 15 SW	zwart	5123354	6108 16 4		391	VL-3Q2.5 H7 W	wit	5124849	6108 48 1		392
VL-3Q2.5 15 W	wit	5123613	6108 18 9		252	VL-3Q2.5 H8 SW	zwart	5124498	6108 45 7		252
VL-3Q2.5 15 W	wit	5123613	6108 18 9		391	VL-3Q2.5 H8 SW	zwart	5124498	6108 45 7		392
VL-3Q2.5 2 SW	zwart	5123101	6108 15 1		251	VL-3Q2.5 H8 W	wit	5124856	6108 48 2		252
VL-3Q2.5 2 SW	zwart	5123101	6108 15 1		391	VL-3Q2.5 H8 W	wit	5124856	6108 48 2		392
VL-3Q2.5 2 W	wit	5123453	6108 17 6		252	VL-3Q2.5 H9 SW	zwart	5124504	6108 45 8		252
VL-3Q2.5 2 W	wit	5123453	6108 17 6		391	VL-3Q2.5 H9 SW	zwart	5124504	6108 45 8		392
VL-3Q2.5 3 SW	zwart	5123118	6108 15 2		251	VL-3Q2.5 H9 W	wit	5124863	6108 48 3		252
VL-3Q2.5 3 SW	zwart	5123118	6108 15 2		391	VL-3Q2.5 H9 W	wit	5124863	6108 48 3		392
VL-3Q2.5 3 W	wit	5123460	6108 17 7		252						
VL-3Q2.5 3 W	wit	5123460	6108 17 7		391						
VL-3Q2.5 4 SW	zwart	5123125	6108 15 3		251	VLE1 190	190 370/ St / FS	5099154	7404 10 0		270
VL-3Q2.5 4 SW	zwart	5123125	6108 15 3		391	VLE1 190	190 370/ St / FS	5099154	7404 10 0		272
VL-3Q2.5 4 W	wit	5123477	6108 17 8		252	VLE1 190	190 370/ St / FS	5099154	7404 10 0		274
VL-3Q2.5 4 W	wit	5123477	6108 17 8		391	VLE1 250	250 430/ St / FS	5099161	7404 10 4		270
VL-3Q2.5 5 SW	zwart	5123163	6108 15 4		251	VLE1 250	250 430/ St / FS	5099161	7404 10 4		272
VL-3Q2.5 5 SW	zwart	5123163	6108 15 4		391	VLE1 250	250 430/ St / FS	5099161	7404 10 4		274
VL-3Q2.5 5 W	wit	5123484	6108 17 9		252						
VL-3Q2.5 5 W	wit	5123484	6108 17 9		391	VWE	/ St / FS	5433026	7400 98 0		212
VL-3Q2.5 6 SW	zwart	5123170	6108 15 5		251						
VL-3Q2.5 6 SW	zwart	5123170	6108 15 5		391	WZ 1008		5116578	7408 61 0		375
VL-3Q2.5 6 W	wit	5123514	6108 18 0		252	WZ 1013		5116585	7408 61 4		375
VL-3Q2.5 6 W	wit	5123514	6108 18 0		391	WZ 1014		5116615	7408 61 8		375
VL-3Q2.5 7 SW	zwart	5123187	6108 15 6		251	WZ 1022		5116639	7408 62 6		335
VL-3Q2.5 7 SW	zwart	5123187	6108 15 6		391	WZ 1028		5116646	7408 63 0		245
VL-3Q2.5 7 W	wit	5123521	6108 18 1		252	WZ 1028		5116646	7408 63 0		335
VL-3Q2.5 7 W	wit	5123521	6108 18 1		391	WZ 1029		5116677	7408 63 4		245
VL-3Q2.5 8 SW	zwart	5123224	6108 15 7		251	WZ 1029		5116677	7408 63 4		335
VL-3Q2.5 8 SW	zwart	5123224	6108 15 7		391	WZ 1032		5116684	7408 63 8		375
VL-3Q2.5 8 W	wit	5123538	6108 18 2		252	WZ 1034		5116691	7408 64 2		375
VL-3Q2.5 8 W	wit	5123538	6108 18 2		391	WZ 1058		5116707	7408 64 6		375
VL-3Q2.5 9 SW	zwart	5123231	6108 15 8		251						
VL-3Q2.5 9 SW	zwart	5123231	6108 15 8		391	ZDE2-250 30	/ St / FS	5099178	7404 10 8		276
VL-3Q2.5 9 W	wit	5123545	6108 18 3		252	ZDE2-250 40	/ St / FS	5099185	7404 11 2		276
VL-3Q2.5 9 W	wit	5123545	6108 18 3		391	ZDE2-250 50	/ St / FS	5099215	7404 11 6		276
VL-3Q2.5 H1 SW	zwart	5124368	6108 45 0		252						
VL-3Q2.5 H1 SW	zwart	5124368	6108 45 0		392	ZE2 3	/ PA	5116745	7408 65 0		351
VL-3Q2.5 H1 W	wit	5124733	6108 47 5		252	ZE2 3	/ PA	5116745	7408 65 0		368

Typeregister

Opbouw EAN-nummer: landidentificatie **40**

Fabrikantidentificatie **1219** (voor artikelnr's die met **0** beginnen geldt: **1010**)

Individueel EAN-C **5647589**

Type	Maat/kleur/div.	EAN-C.	Art.nr.	Prijs	Pag.				
				€/st.					
ZES4 U 1019	grijsbeige / PA	5109358	7406 72 0		303				
ZES4 U 7011	grijs / PA	5109310	7406 71 2		303				
ZES4 U 9011	grafietzwart / PA	5109327	7406 71 6		303				
ZES6 U 1019	grijsbeige / PA	5109426	7406 74 0		303				
ZES6 U 7011	grijs / PA	5109433	7406 74 4		303				
ZES6 U 9011	grafietzwart / PA	5109440	7406 74 8		303				
ZES9 10DB 7011	grijs / PA	5436720	7406 84 4		304				
ZES9 10DB 9011	grafietzwart / PA	5436737	7406 84 6		304				
ZES9 10U 1019	grijsbeige / PA	5436683	7406 83 8		303				
ZES9 10U 7011	grijs / PA	5436669	7406 83 4		303				
ZES9 10U 8014	sepiabruin / PA	5436713	7406 84 0		303				
ZES9 10U 9011	grafietzwart / PA	5436676	7406 83 6		303				
ZES9 DB 7011	grijs / PA	5109471	7406 75 2		303				
ZES9 DB 9011	grafietzwart / PA	5109488	7406 75 6		303				
ZES9 U 1019	grijsbeige / PA	5109532	7406 76 8		303				
ZES9 U 7011	grijs / PA	5109495	7406 76 0		303				
ZES9 U 9011	grafietzwart / PA	5109501	7406 76 4		303				
ZES9U HS140 1019	grijsbeige / PA	5525295	7406 69 4		304				
ZES9U HS140 7011	grijs / PA	5525240	7406 69 0		304				
ZES9U HS140 9011	grafietzwart / PA	5525288	7406 69 2		304				
ZES9U HSM45 1019	grijsbeige / PA	5525233	7406 68 4		304				
ZES9U HSM45 7011	grijs / PA	5525219	7406 68 0		304				
ZES9U HSM45 9011	grafietzwart / PA	5525226	7406 68 2		304				
ZESR4 U 1019	grijsbeige / PA	5109563	7406 78 0		308				
ZESR4 U 7011	grijs / PA	5109549	7406 77 2		308				
ZESR4 U 8014	sepiabruin / PA	5109594	7406 78 4		308				
ZESR4 U 9011	grafietzwart / PA	5109556	7406 77 6		308				
ZESR7 10U 1019	grijsbeige / PA	5109624	7406 79 6		308				
ZESR7 10U 7011	grijs / PA	5109600	7406 78 8		308				
ZESR7 10U 8014	sepiabruin / PA	5109655	7406 80 0		308				
ZESR7 10U 9011	grafietzwart / PA	5109617	7406 79 2		308				
ZESR9 U 1019	grijsbeige / PA	5109716	7406 81 6		308				
ZESR9 U 7011	grijs / PA	5109679	7406 80 8		308				
ZESR9 U 8014	sepiabruin / PA	5109723	7406 82 0		308				
ZESR9 U 9011	grafietzwart / PA	5109686	7406 81 2		308				
ZESRA7 10U	/ AIG	5109730	7406 82 4		308				
ZL-SKS	crémewit	6180196	6117 20 5		252				
ZL-SKS	crémewit	6180196	6117 20 5		386				

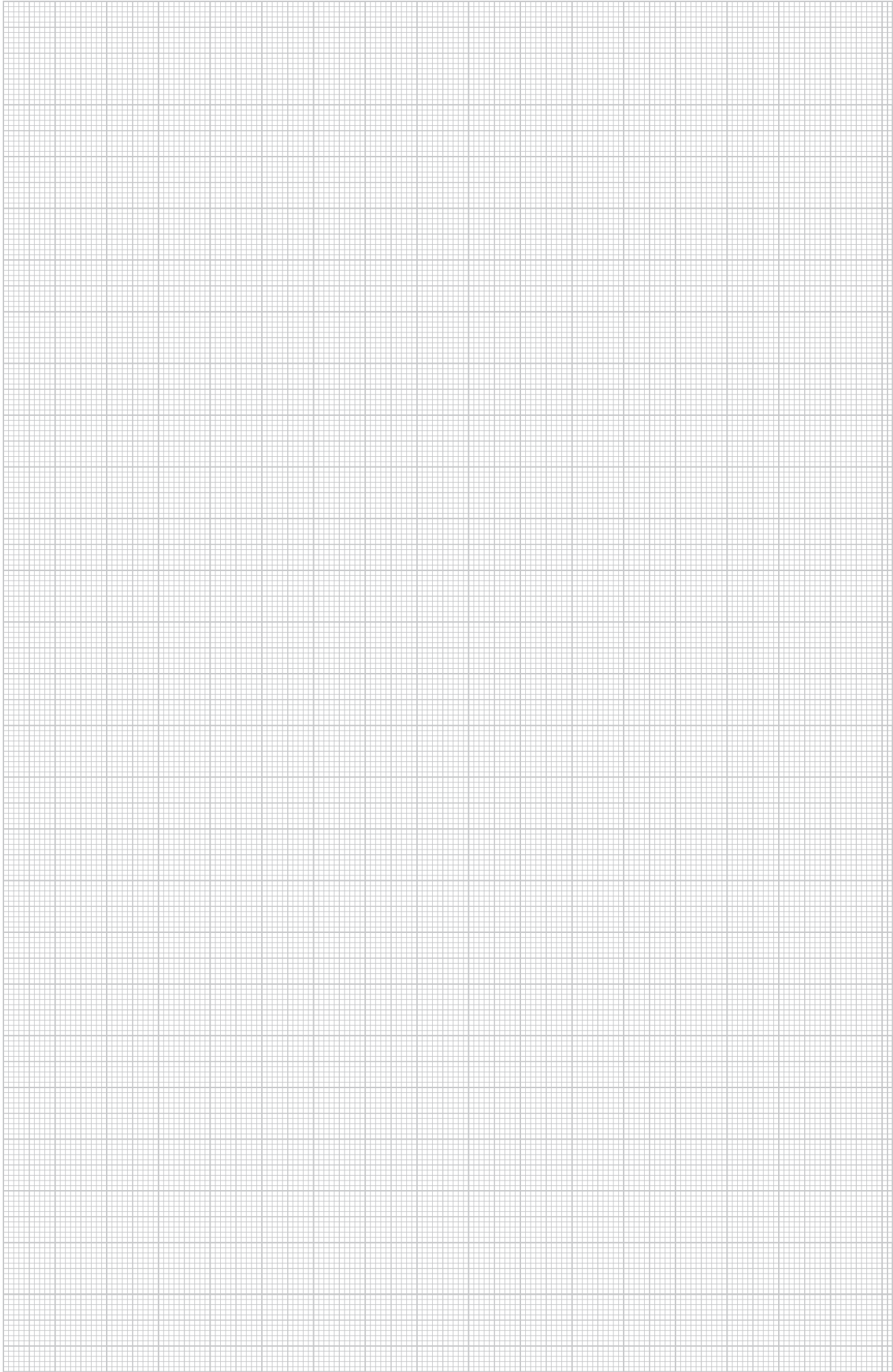



Nederland:

OBO BETTERMANN B.V.
Postbus 114 - 3640 AC Mijdrecht
Genieweg 44 - 3641 RH Mijdrecht
Tel. +31 (0)297 51 57 00
Fax +31 (0)297 51 57 60
E-mail: info@obo-bettermann.nl

België:

OBO BETTERMANN nv
Bist 14
2630 Aartselaar
Tel. +32 (0)3 870 74 00
Fax +32 (0)3 887 40 00
E-mail: info@obo.be

www.obo-bettermann.nl
www.obo.be