

LFS | catalogus 2010/2011



# Wandgoot- en kabelkanaalsystemen

THINK CONNECTED.

## Welkom bij OBO

---

**Telefoon Nederland: 0297 51 57 00**

**Telefoon België: 03 870 74 00**

---

**Fax Nederland: 0297 51 57 60**

**Fax België: 03 887 40 00**

---

**E-mail Nederland: [verkoop@obo-bettermann.nl](mailto:verkoop@obo-bettermann.nl)**

**E-mail België: [info@obo.be](mailto:info@obo.be)**

**Internet Nederland: [www.obo-bettermann.nl](http://www.obo-bettermann.nl)**

**Internet België: [www.obo.be](http://www.obo.be)**

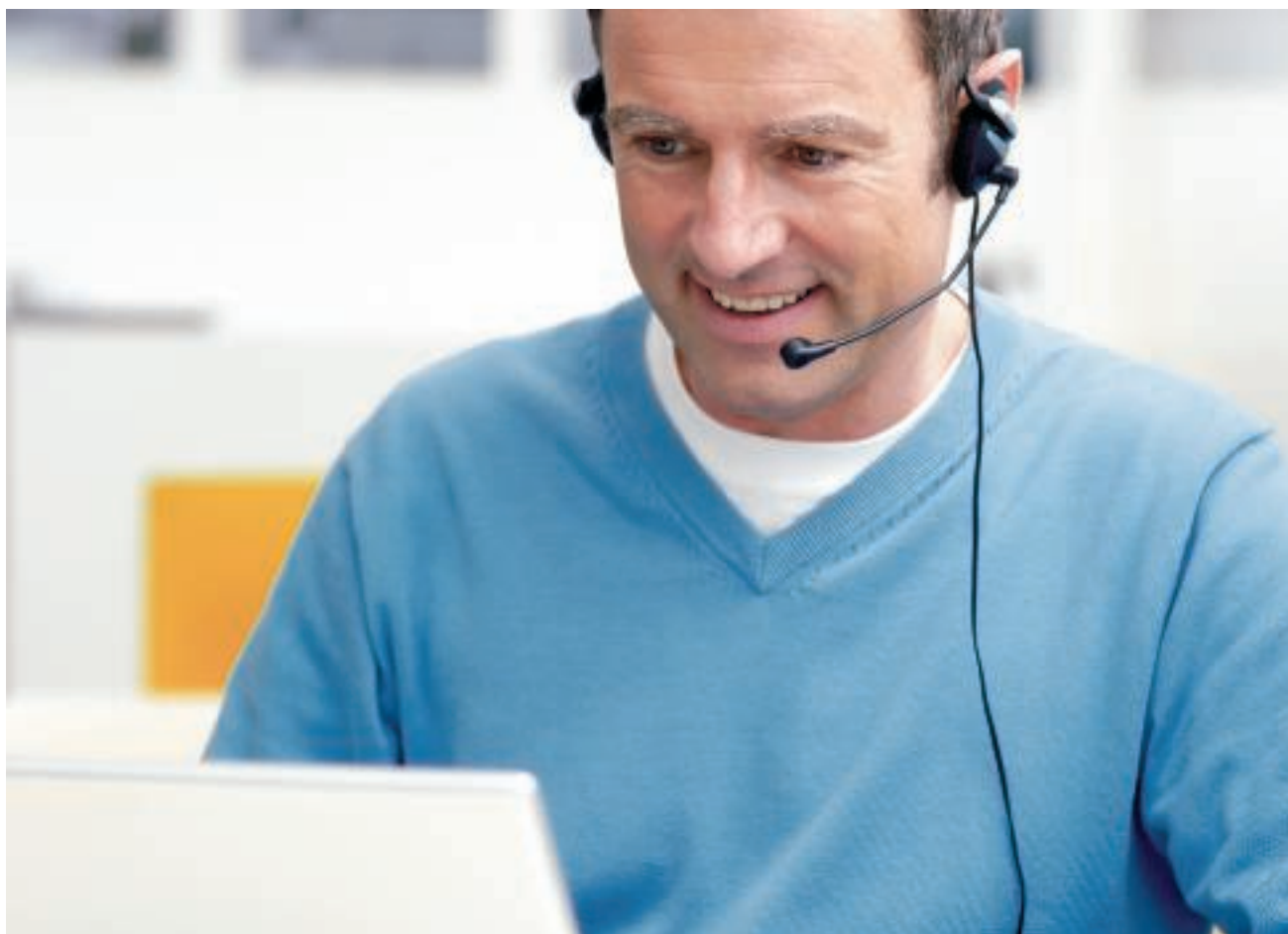

De OBO-klantenservice staat tot uw dienst!

Wij staan dagelijks tot uw beschikking voor alle vragen over het complete OBO programma voor de elektrotechnische installatie. De nieuw gestructureerde OBO-klantenservice biedt u het hele programma:

- Competente aanspreekpartner uit uw regio
- Alle informatie over het OBO-productprogramma
- Deskundig advies over speciale toepassingsonderwerpen
- Snelle en directe toegang tot alle technische gegevens van de OBO-producten; wij willen ook het beste zijn op het gebied van de klantondersteuning.

# Inhoud

	Ontwerphulp	5
	WDK installatiekanaal kunststof	83
	LKM installatiekanaal metaal	137
	SKL plintgootsystemen	157
	VK bedradingskokersystemen, systeem Dahl	163
	Rapid 45 wandgoot kunststof systemen	187
	Rapid 45 wandgoot aluminium systemen	199
	Rapid 80 GK wandgoot kunststof systemen	209
	Rapid 80 GS wandgoot plaatstaal	221
	GEK-A wandgoot aluminium systemen	267
	Toebehoren voor wandgoten	305
	ISS energiezuilensystemen	317
	Apparatuurinbouw	339
	Mappen	361





#### **OBO LFS-seminars: kennis uit de eerste hand**

Met een omvangrijk opleidings- en seminarprogramma over het onderwerp wandgoot- en kabelkanaalsystemen ondersteunt OBO gebruikers met vakkennis. Naast de theoretische principes gaat het ook om de toepassing in de praktijk van alledag. Concrete toepassings- en berekeningsvoorbeelden maken de omvangrijke kennisoverdracht compleet.

#### **Aanbestedingsteksten, productinformatie en specificatiebladen**

Wij maken u het leven gemakkelijker. Met een omvangrijke keuze uit praktijkgericht materiaal, die u al in het voortraject bijvoorbeeld bij de planning en calculatie van een project waardevolle ondersteuning bieden. Daarbij horen:

- aanbestedingsteksten
- Productinformatie
- Informatiebladen
- Specificatiebladen

Deze documenten worden door ons continu geactualiseerd en kunnen via internet onder [www.obo.de](http://www.obo.de) 24 uur per dag gratis worden gedownload.











#### **Aanbestedingsteksten op internet onder**

**[www.ausschreiben.de](http://www.ausschreiben.de)**

Meer dan 10.000 posities uit de programma's KTS, BSS; TBS, LFS, EGS en UFD kunnen kosteloos worden opgeroepen. Door regelmatige actualisering en uitbreidingen heeft u altijd een compleet overzicht van de OBO-producten. Daarbij staan alle gangbare bestandsformaten (PDF, DOC, GAEB, HTML, TEXT, XML, ÖNORM) ter beschikking.

[www.ausschreiben.de](http://www.ausschreiben.de)

## Inhoud ontwerp- en montagehulp

	Algemene ontwerp- en montagehulp	6
	WDK installatiekanaal kunststof	13
	LKM installatiekanaal metaal	19
	SKL plintgootsystemen	23
	VK bedradingskoker-systeem, system Dahl	27
	Rapid 45 wandgoot, systeemopening 45 mm	35
	Rapid 80 wandgoot, systeemopening 80 mm	41
	Toebehoren voor wandgoten	53
	Energiezuilsystemen	59
	Apparatuurinbouw	65
	Meer informatie	75



## Opname van de kabelsystemen en de metalen energiezulen in de veiligheidsmaatregelen.



### Bepalingen voor beveiligingsmaatregelen

Aanraakbare, metalen onderdelen mogen ook in geval van storing niet onder spanning staan. Om deze reden is het noodzakelijk, beveiligingsmaatregelen te nemen. Deze zijn in actueel geldende normen vastgelegd. Voor de fabricage van de kabelinstallatiesystemen is de EN 50085-1 en de EN 50085-2-1 van toepassing, voor de installatie zelf de installatiebepalingen DIN VDE 0100 deel 410 en 540 (beveiligingsmaatregelen tegen gevaarlijke lichaamsstromen).

### Verschillende installatiesoorten in de Europese norm

De Europese norm EN 50085-1 houdt rekening met verschillende installatiesoorten, die in de verschillende landen binnen de EU worden gebruikt. Terwijl vroeger voor installatiekanaalsystemen alleen potentiaalvereffeningstesten werden voorgeschreven, worden tegenwoordig in de geciteerde bouwdeelnormen randaardefuncties gevraagd. Dit komt omdat in bepaalde landen basisgeïsoleerde kabels in kanalen mogen worden geïnstalleerd.

### Alle metalen componenten moeten worden opgenomen.

EN 50085-1 vereist: alle metalen componenten moeten worden opgenomen in de veiligheidsmaatregelen. De betreffende testen moeten door de fabrikanten worden uitgevoerd en door deze worden gedocumenteerd. De OBO installatiekanalen zijn bovendien door een extern instituut, de VDE, getest en gecertificeerd.

### Testen van de functionaliteit door de installateur

De installateur moet de functionaliteit van de veiligheidsmaatregelen conform de DIN VDE 0100 deel 610 na de installatie controleren. Het aandraaimoment van de contactschroeven op de aardklemmen en de correcte montage van de koppelingen moeten zijn gewaarborgd.

### Doorgaande veiligheidsmaatregelen

Bij een onderbreking van het kanaal bij wanddoorvoeren is het in stand blijven van de beveiligingsmaatregelen vereist, omdat het kanaal in dit geval een vreemd, geleidend deel is, dat zich via verschillende ruimten door verschillende zones van het gebouw verspreidt. Bij wandgoten van aluminium en staal wordt de verbinding tussen de onderdelen met behulp van de koppeling gewaarborgd. De verbinding van de deksels met de wandgoten wordt gerealiseerd door het zelf-contactmakende deksel. Hierdoor is een doorgaande beveiliging zonder extra bedrading gewaarborgd.

Bij de LKM installatiekanalen metaal ontstaat een verbinding tussen deksel en onderdeel zonder een extra aardingsgeleider. De verbinding tussen de onderdelen wordt gerealiseerd via de voegverbinders. Belangrijk: poedergecoate metalen deksels behoren niet tot de gemengde bouwwijze en gelden daarom niet als zijnde isolerend! Deze moeten dus in de beveiligingsmaatregelen worden opgenomen. De scheidingsschotten van plaatstaal zijn zelf-contactmakend. Ook vanuit het gezichtspunt

van de capacatieve koppeling en de mogelijke statische opladingen moeten de metalen kanaaldeksels in de massafunctie worden opgenomen. Door deze afschermingsmaatregelen wordt elektro-smog gereduceerd en wordt over het algemeen een betere EMC-bescherming gerealiseerd. Massaverbindingen moeten worden vastgelegd. Bij een verandering van het systeem, bijv. bij uitbreidingen achteraf, is het van belang, dat de beveiligingsfuncties behouden blijven.



## Wie moet welke normen aanhouden

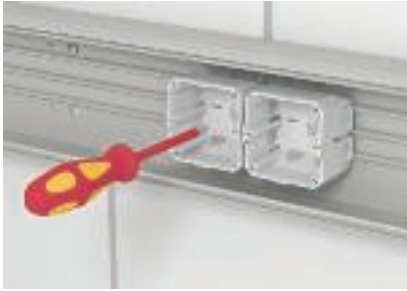

### OBO als fabrikant

Norm	Titel	OBO-systeem
DIN EN 50085-1 apparaattestbepaling	Elektrotechnische installatiesystemen voor elektrische installaties, deel 1: algemene eisen	Alle systemen
DIN EN 50085-2-1	Bijzondere eisen voor de elektrotechnische kanaalsystemen voor wand en plafond.	WDK, LKM, SKL, GEK-K, GK, GS
prEN 50085-2-2	Bijzondere eisen aan elektrotechnische installatiesystemen voor de montage onder de vloer, gelijk met de vloer of op de vloer.	UFS
DIN EN 50085-2-3	Bijzondere eisen voor de elektrotechnische kanaalsystemen in schakelkasten.	VK
prEN 50085-2-4	Bijzondere eisen voor vrijstaande installatie-eenheden.	ISS

### De installateur als inrichter van de installatie

Norm	Titel	OBO-systeem
VDE 0100 deel 410	Opstellen van elektrische installaties met een nom. spanning tot 1000 V. Beveiliging tegen elektrische schokken.	Alle systemen
VDE 0100 deel 520	Opstellen van elektrische installaties met een nom. spanning tot 1000 V. Kabels en leidingen.	Alle systemen
VDE 0100 deel 540	Opstellen van elektrische installaties met een nom. spanning tot 1000 V. Potentiaalvereffening.	Alle systemen
VDE 0100 deel 610	Opstellen van elektrische installaties met een nom. spanning tot 1000 V. Eerste test van elektrische installaties voor overdracht aan de gebruiker.	Alle systemen
VDE 0298	Opstellen van elektrische installaties met een nom. spanning tot 1000 V. Geïsoleerde kabels en leidingen in krachtstroominstallaties.	Alle systemen
DIN EN 50310	Toepassing van maatregelen voor aarding en potentiaalvereffening in gebouwen met inrichtingen voor de informatietechniek.	Alle systemen



## Hoe bepaal ik het kabelvolume

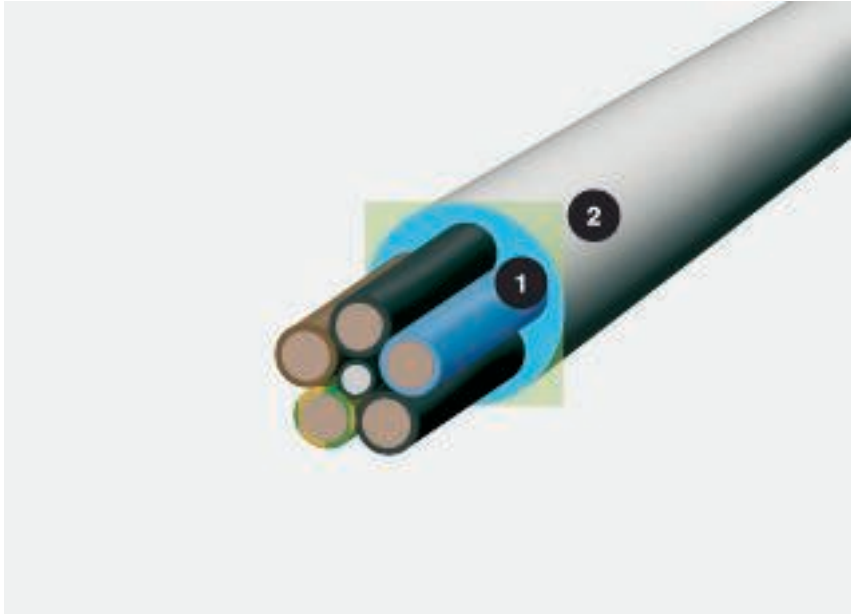

Kabeldiameter en benodigde ruimte; 1 = diameter in mm, 2 = benodigde ruimte in cm<sup>2</sup>

Een belangrijk criterium voor de keuze van de benodigde kanaalafmeting is het kabelvolume. Omdat de kabels nooit dicht tegen elkaar aan en parallel liggen is het niet voldoende bij de berekening van het volume alleen de kabeldiameter te gebruiken. Een meer realistisch uitgangspunt is de formule  $(2r)^2$ . Om uw werk makkelijker te maken, hebben wij op deze dubbele pagina doorsnede en benodigde ruimte van de belangrijkste kabeltypen opgesomd. Belangrijk: bij de waarden gaat het om gemiddelde waarden, die van fabrikant tot fabrikant kunnen verschillen. Zie voor de exacte waarden de informatie van de leverancier.

### De juiste keuze

Bij de keuze van de juiste kanaalafmetingen kunt u de tabel op deze pagina gebruiken. Let naast de bruikbare doorsnede van het betreffende kanaal ook op de geldende DIN/VDE-normen voor de vulfactor en de toegestane opwarming van de kabel.

### Berekening met de formule $(2r)^2$

De doorsnede zegt weinig over de werkelijke benodigde ruimte voor een kabel. Bereken:  $(2r)^2$ . Deze waarde geeft een realistisch inzicht in de benodigde ruimte inclusief de tussenruimten.



## Algemene ontwerphulp kabelvolume tabel



### Geïsoleerde sterkstroomleidingen

Type	Diameter mm	Effectieve doorsnede cm <sup>2</sup>
1 x 4	6,5	0,42
1 x 6	7	0,49
1 x 10	8	0,64
1 x 16	9,5	0,9
1 x 25	12,5	1,56
3 x 1,5	8,5	0,72
3 x 2,5	9,5	0,9
3 x 4	11	1,21
4 x 1,5	9	0,81
4 x 2,5	10,5	1,1
4 x 4	12,5	1,56
4 x 6	13,5	1,82
4 x 10	16,5	2,72
4 x 16	19	3,61
4 x 25	23,5	5,52
4 x 35	26	6,76
5 x 1,5	9,5	0,9
5 x 2,5	11	1,21
5 x 4	13,5	1,82
5 x 6	14,5	2,1
5 x 10	18	3,24
5 x 16	21,5	4,62
5 x 25	26	6,76
7 x 1,5	10,5	1,1
7 x 2,5	13	1,69



### Geïsoleerde sterkstroomkabels

Type	Diameter mm	Effectieve doorsnede cm <sup>2</sup>
1 x 10	10,5	1,1
1 x 16	11,5	1,32
1 x 25	12,5	1,56
1 x 35	13,5	1,82
1 x 50	15,5	2,4
1 x 70	16,5	2,72
1 x 95	18,5	3,42
1 x 120	20,5	4,2
1 x 150	22,5	5,06
1 x 185	25	6,25
1 x 240	28	7,84
1 x 300	30	9
3 x 1,5	11,5	1,32
3 x 2,5	12,5	1,56
3 x 10	17,5	3,06
3 x 16	19,5	3,8
3 x 50	26	6,76
3 x 70	30	9
3 x 120	36	12,96
4 x 1,5	12,5	1,56
4 x 2,5	13,5	1,82
4 x 6	16,5	2,72
4 x 10	18,5	3,42
4 x 16	21,5	4,62
4 x 25	25,5	6,5
4 x 35	28	7,84
4 x 50	30	9
4 x 70	34	11,56
4 x 95	39	15,21
4 x 120	42	17,64
4 x 150	47	22
4 x 185	52	27
4 x 240	58	33,6
5 x 1,5	13,5	1,82
5 x 2,5	14,5	2,1
5 x 6	18,5	3,42
5 x 10	20,5	4,2
5 x 16	22,5	5,06
5 x 25	27,5	7,56
5 x 35	34	11,56
5 x 50	40	16



### Telecommunicatiekabels

Type	Diameter mm	Effectieve doorsnede cm <sup>2</sup>
2 x 2 x 0,6	5	0,25
4 x 2 x 0,6	5,5	0,3
6 x 2 x 0,6	6,5	0,42
10 x 2 x 0,6	7,5	0,56
20 x 2 x 0,6	9	0,81
40 x 2 x 0,6	11	1,12
60 x 2 x 0,6	13	1,69
100 x 2 x 0,6	17	2,89
200 x 2 x 0,6	23	5,29
2 x 2 x 0,8	6	0,36
4 x 2 x 0,8	7	0,49
6 x 2 x 0,8	8,5	0,72
10 x 2 x 0,8	9,5	0,9
20 x 2 x 0,8	13	1,69
40 x 2 x 0,8	16,5	2,72
60 x 2 x 0,8	20	4
100 x 2 x 0,8	25,5	6,5
200 x 2 x 0,8	32	10,24



### EDP-leidingen Type Cat...

Type	Diameter mm	Effectieve doorsnede cm <sup>2</sup>
Cat. 5	8	0,64
Cat. 6	8	0,64



### Coaxkabel (standaard)

Type	Diameter mm	Effectieve doorsnede cm <sup>2</sup>
SAT/BK leiding	6,8	0,48



## Materialen met het juiste gereedschappen bewerken

Verschillende materialen moeten verschillend worden verwerkt. Voor het installeren van wandgoten zijn kapzagen erg nuttig. Daarmee kan een exacte snede worden gemaakt.

Kanalen van PVC en PC/ABS:

- Handzaag met fijne vertanding (ijzerzaag)
- Decoupeerzaag met ijzer- of kunststof zaagblad met fijne vertanding
- Circelzaak met kunststofzaagblad, 350 mm diameter, 80 - 108 tanden/inch en 2800 tpm.

Kanalen van plaatstaal en aluminium:

- Lintzaag met zaaglint voor hardmetaal
- Circelzaak met zaagblad voor hardmetaal, 350 mm diameter, 80 - 108 tanden/inch en 2800 tpm.
- Flex met metaalsnijschijf

### Rekening houden met de lengte-uitzetting van het materiaal

Verschillende materialen hebben een verschillende lengte-uitzetting, waarmee rekening moet worden gehouden. Aan de hand van de formule hieronder kan de uitzetting worden bepaald van de materialen PVC, staal en aluminium.

$$\Delta L = L \cdot \alpha \cdot \Delta T$$

L = lengte m

$\alpha$  = warmte-uitzettingscoëfficiënt

$\Delta T$  = temperatuurverandering

Warmte-uitzettingscoëfficiënt:

- Staal:  $14 \times 10^{-6}/1 \text{ K}$
- Aluminium:  $23,1 \times 10^{-6}/1 \text{ K}$
- Hard-PVC:  $71 \times 10^{-6}/1 \text{ K}$

### Voorbeelden

Bij een temperatuurverschil  $\Delta t$  van  $20^\circ$  verandert de 2000 mm standaard lengte als volgt:

- Bij hard PVC met 2,84 mm
- Bij staal met 0,56 mm
- Bij aluminium met 0,924 mm

### Perfect samenspel voor efficiënt werken

Snellere en betere montage mogelijk maken; daar werken wij aan. De vroeger gebruikte boor- en schroefgereedschappen hebben daardoor plaatsgemaakt voor moderne nagelautomaten. Met de Pulsa 700E biedt Spit een perfect voor de elektrotechnische industrie geschikt apparaat van de hoogste kwaliteit. Vele producten van OBO kunnen met deze apparaten bijzonder efficiënt worden verwerkt. Dat bewijzen testen op het gebied van de montage van kabelkanaalsystemen en wandgoten, die wij met de Spit-apparaten hebben uitgevoerd.

### Eigenschappen van het gebruik hard PVC

Eigenschap	Waarde	DIN
Materiaalidentificatie	PVC-U-E-D-08-04-28	volgens DIN 7748
Trekvastheid	min. 40 N/mm <sup>2</sup>	conform DIN 53 455
Breukgrens	min. 85 %	conform DIN 53 455
Doorslagvastheid	min. 20 KV/mm	conform DIN 53 481
Oppervlakteweerstand	min. 1010 Ohm	conform DIN 53 455
Warmtevormbestendigheid	min. 75 °C	conform DIN 53 400/B
Temperatuurbestendigheid in de toepassing	max. 65 °C	
Ontvlambaarheid	Niveau V-0	conform UL 94
Gloeidraadtest	960 °C	conform DIN IEC 695

Meer informatie vindt u in het hoofdstuk "chemische bestendigheid van hard PVC" in het hoofdstuk "Overige informatie".



## Kleuren



### RAL, NCS, DB

Het brede palet standaard kleuren en de vele mogelijke speciale kleuren zorgen ervoor, dat de wandgoot- en kabelkanaalsystemen qua kleur in ieder kantoorlandschap kunnen worden geïntegreerd. De installatiekanaal- en apparatuurinbouwkanaalsystemen kunststof worden geleverd in de RAL kleuren helder wit (RAL 9010), licht grijs (RAL 7035), grijs (RAL 7030) en crèmewit (RAL 9001) binnen het standaard leveringsprogramma. Bij de apparatuurinbouwkanaalsystemen en energiezoulen van plaatstaal of aluminium zijn de standaard kleuren helder wit, licht grijs en crèmewit leverbaar. Door poedercoating zijn ook alle andere RAL-kleuren in plaatstaal- en aluminiumuitvoering mogelijk. Afwijkend van de RAL-norm kunnen ook NCS- en DB-kleuren naar wens worden aangebracht.



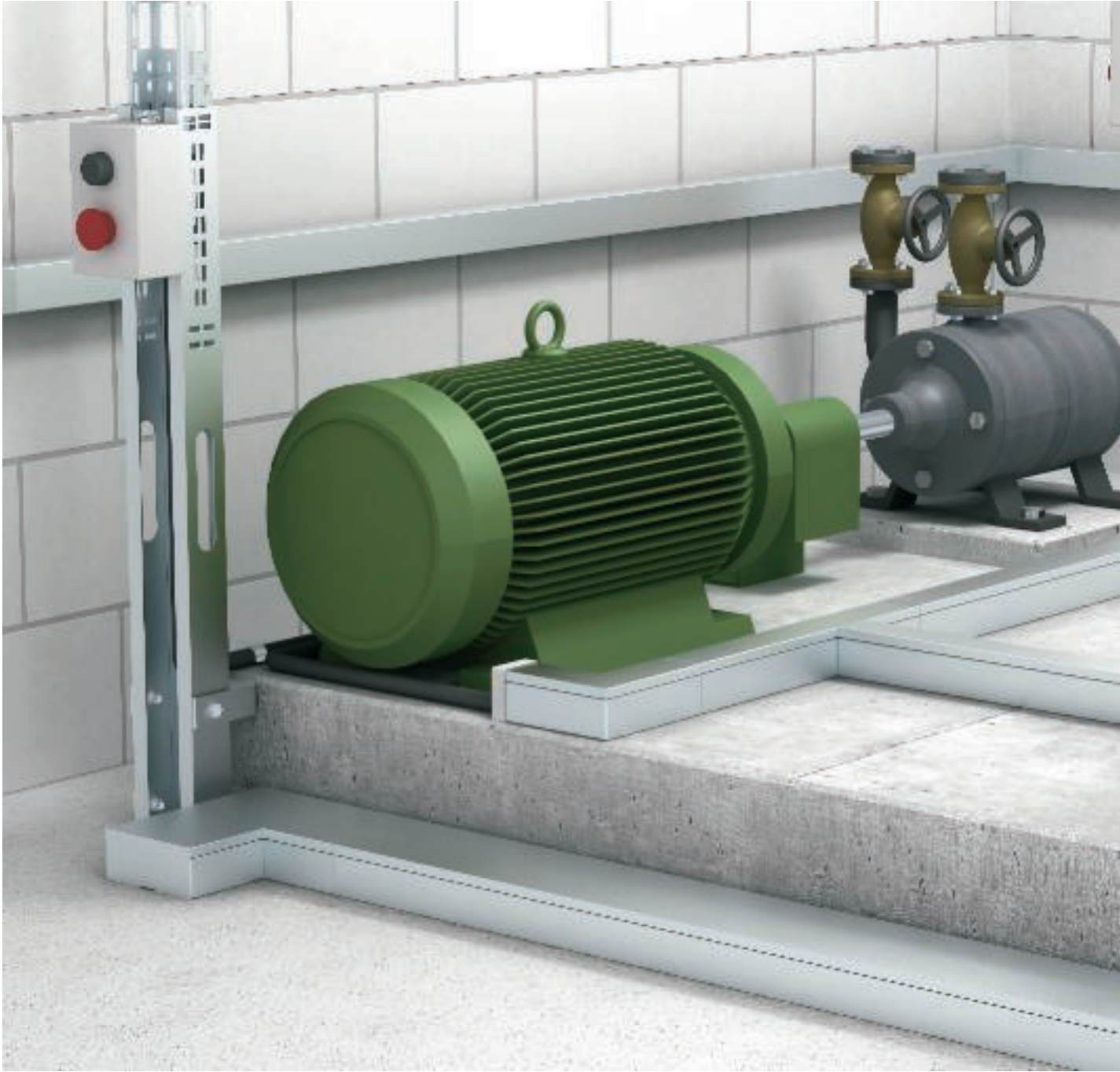

# LKM installatiekanaal metaal



# Montagehulp LKM installatiekanaal metaal



## Toepassing: machines

In de omgeving van machines wordt als extra bescherming de metalen LKM wandgoot toegepast.



## Toepassing: vloeren, traphal

Overal waar kabels mechanisch beschermd moeten worden, kan het stabiele LKM kanaal van metaal worden toegepast.



## Kanaalmontage machine

Het LKM installatiekanaal van metaal wordt bijv. met cilinderkopschroeven type 341 tegen de machine geschroefd.



## Kanaalmontage wand

Met behulp van slagpluggen type 910/SD kan het LKM-kanaal direct aan de wand bevestigd worden.



## Montage binnenhoek

De hulpstukken worden op dezelfde manier als het LKM-kanaal gemonteerd.



## Montage naadverbinder

De naadverbinder wordt na de montage van de LKM-kanalen van binnen in de te verbinden delen geborgd. Hierdoor wordt tegelijkertijd de potentiaalvereffening tussen deze beide delen gerealiseerd.



## Montage scheidingswand

Het scheidingschot wordt op de lippen op de bodem geklikt. Hierbij wordt de potentiaalvereffening zonder extra hulpmiddelen gerealiseerd.



## Montage kabelhouder

De kabelhouder wordt met behulp van de kanaalbevestigingsschroeven gemonteerd. De kabels kunnen met kabelbinders type 555 worden vastgemaakt.



## Montage kanaalklemmen

De kanaalklem wordt op het sleufgat in de bodem gestoken en dan in het dekselspoor geborgd. Deze kan verspringend worden opgesteld. De inbouw van een scheidingswand is naderhand mogelijk.



## potentiaalvereffening

De potentiaalvereffening tussen deksel en kanaal is dankzij de speciale dekselvorm gewaarborgd. De aarding van de LKM-kanalen wordt via de aansluitstrip in de bodem uitgevoerd.



## Montage randbeschermingsring

De randbeschermingsring wordt op de uiteinden van de LKM-kanalen gestoken. Deze voorkomt beschadiging van de uitgevoerde kabel.



## Afgewerkte montage

Door de vele hulpstukken en toebehoren kan een installatie individueel worden vormgegeven.

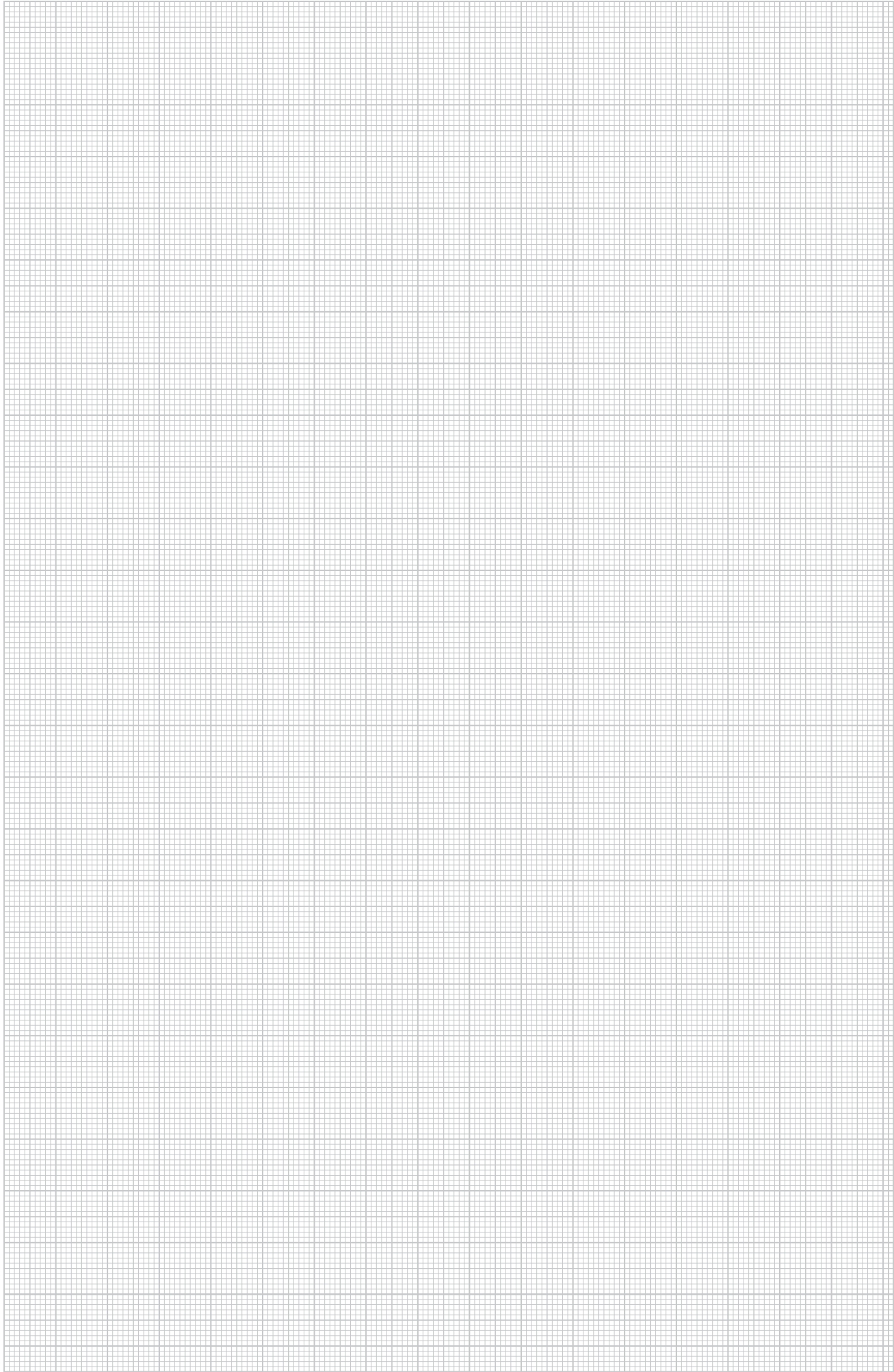

# Materiaal kunststoffen

## ABS/ASA — Acrylnitriël-butadiëen-styrol

Temperatuurbestendigheid:  
langdurig tot ca. 70°C, kortstondig tot ca. 85°C  
en tot ca. minus 40°C\*.

### Bestand tegen

Mierenzuur (methaanzuur), citroenzuur, melkzuur.

### Beperkt bestand tegen

Zoutzuur, zwavelzuur.

### Niet bestand tegen

Aceton, benzine, benzeen, oplosmiddelen voor verven en lakken, boterzuur, chloor, azijnzuur, salpeterzuur.

### Kans op spanningsbreuken

Relatief groot, vergelijkbaar met polystyrol.

## GUM — Rubber

## HP — Hardbord

## MGUM — Sponsrubber

## POM — Polyacetaal

Temperatuurbestendigheid:  
langdurig tot ca. 100°C, kortstondig tot ca. 130°C  
en tot ca. minus 40°C.

### Bestand tegen

Aceton, ether, benzine, zwak azijnzuur, benzeen, stookolie, oliën en vetten, toluen.

### Niet bestand tegen

Methyleenchloride, Trichloorethyleen, zoutzuur, salpeterzuur, zwavelzuur.

### Kans op spanningsbreuken

Gering.

## PA — Polyamide

Temperatuurbestendigheid:  
langdurig tot ca. 90°C, kortstondig tot ca. 130°C  
en tot ca. minus 40°C\*.

Chemische bestendigheid in het algemeen als bij polyethyleen.

### Bestand tegen

Benzine, benzeen, dieselolie, aceton, oplossingsmiddelen voor verven en lakken, oliën en vetten.

### Niet bestand tegen

Bleekloog, de meeste zuren, chloor.

### Kans op spanningsbreuken

Bij hoge luchtvochtigheid gering, alleen bij enkele waterige zoutoplossingen. Bij sterk uitgedroogde onderdelen (hoge temperatuur en extreem lage luchtvochtigheid) zeer gevoelig voor brandstoffen en diverse oplosmiddelen.

## PA/GF — Polyamide, glasvezelversterkt

Temperatuurbestendigheid:  
langdurig tot ca. 100-110°C, kortstondig tot ca. 160°C  
en tot ca. minus 40°C\*.

### Bestand tegen

Benzine, benzeen, dieselolie, aceton, oplossingsmiddelen voor verven en lakken, oliën en vetten.

Nauwelijks gevoelig voor de vorming van spanningsscheuren.

### Niet bestand tegen

Bleekloog, de meeste zuren, chloor.

### Kans op spanningsbreuken

Bij hoge luchtvochtigheid gering, alleen bij enkele waterige zoutoplossingen.

Bij sterk uitgedroogde onderdelen (hoge temperatuur en extreem lage luchtvochtigheid) zeer gevoelig voor brandstoffen en diverse oplosmiddelen.

## PC — Polycarbonaat

Temperatuurbestendigheid:  
langdurig tot ca. 110°C (in water 60°C), kortstondig tot ca. 125°C  
en tot onder minus 35°C.

### Bestand tegen

Benzine, terpentine, de meeste zwakke zuren.

### Niet bestand tegen

Aceton, benzeen, chloor, methyleenchloride, de meeste geconcentreerde zuren.

### Kans op spanningsbreuken

Relatief gering

Spanningsscheuren kunnen onder meer worden veroorzaakt door benzine, aromatische koolwaterstoffen, methanol, betanol, aceton, terpentine.

## PC/ABS — Polycarbonaat/acrylnitriël-butadiëen-styrol

## PE — Polyethyleen

Temperatuurbestendigheid:  
harde soorten langdurig tot ca. 90°C, kortstondig tot ca. 105°C,  
zachte soorten langdurig tot ca. 80°C, kortstondig tot ca. 100°C en tot ca. minus 40°C\*.

### Bestand tegen

Basen en anorganische zuren.

### Beperkt bestand tegen

Aceton, organische zuren, benzine, benzeen, dieselolie, de meeste oliën.

### Niet bestand tegen

Chloor, koolwaterstoffen, oxiderende zuren.

### Kans op spanningsbreuken

Relatief groot. Spanningsscheuren kunnen onder meer worden veroorzaakt door aceton, diverse soorten alcohol, mierenzuur, ethanol, benzine, benzeen, boterzuur, azijnzuur, formaldehyde, diverse oliën, petroleum, propanol, salpeterzuur, zoutzuur, zwavelzuur, zeepoplossingen, terpentine, trichloorethyleen, citroenzuur.

## PP — Polypropyleen

Temperatuurbestendigheid:  
langdurig tot ca. 90°C, kortstondig tot ca. 110°C  
en tot ca. minus 30°C\*.

Chemische bestendigheid in het algemeen als bij polyethyleen.

### Bestand tegen

Basen en anorganische zuren

### Beperkt bestand tegen

Aceton, organische zuren, benzine, benzeen, dieselolie, de meeste oliën

### Niet bestand tegen

Chloor, koolwaterstoffen, oxiderende zuren

### Kans op spanningsbreuken

Gering, alleen bij enkele zuren als chroomzuur, vloeizuur en zoutzuur, en stikstofoxide.

## PVC — Polyvinylchloride

Temperatuurbestendigheid:  
langdurig tot ca. 65°C, kortstondig tot ca. 75°C  
en tot ca. minus 30°C\*.

### Bestand tegen

Zwakke zuren, basen, oliën en vetten, benzine.

### Niet bestand tegen

Sterke zuren, benzeen, aceton, jodium, toluen, trichloorethyleen.

### Kans op spanningsbreuken

Gering, alleen bij enkele oplosmiddelen als benzeen en aceton.

## PPO — Polyfenyleenoxide

Temperatuurbestendigheid:  
-30°C tot +85°C

### Niet bestand tegen

Oliën, vetten, smeer- en brandstoffen



## Europese classificatie

### Classificatie conform EN 50085-1

		WDK installatiekanaal	LKM installatiekanaal	SKL plintgoot	VK bedradingskoker	GEK-K Rapid 45 wandgoot	GEK-A Rapid 45 wandgoot	GK wandgoot	GS wandgoot	GEK-A wandgoot	ISS energiezuilen
6,1	Conform materiaal	*2	*2	*2	*2	*2	*2	*2	*2	*2	*2
6,2	Conform slagsterkte voor installatie en toepassing		*1								
6.2.1	Elektrotechnisch installatiekanaalsysteem voor slagenergie 0,5 J.	x	*1								
6.2.2	Elektrotechnisch installatiekanaalsysteem voor slagenergie 1 J.		*1								
6.2.3	Elektrotechnisch installatiekanaalsysteem voor slagenergie 2 J.		*1	x							
6.2.4	Elektrotechnisch installatiekanaalsysteem voor slagenergie 5 J.		*1			x		x			
6.2.5	Elektrotechnisch installatiekanaalsysteem voor slagenergie 20 J.		*1				x		x	x	x
6,3	Conform temperatuur, zoals in de tabellen 1, 2 en 3 opgegeven.										
	Tabel 1: minimale en opslagtemperaturen ± 2 °C										
	-45										
	-25		x				x		x	x	x
	-15			x		x		x			
	-5	x			x						
	Tabel 2: minimale installatie- en toepassingstemperaturen ± 2 °C										
	-25		x				x		x	x	x
	-15					x		x			
	-5	x		x							
	+5										
	+15				x						
	Tabel 3: maximale toepassingstemperaturen ± 2 °C										
	+60	x		x	x	x	x	x	x	x	x
	+90										
	+105										
	+120										
6,4	Conform de weerstand tegen branduitbreiding										
6.4.1	Elektrotechnische wandgootsystemen die uitbreiden van brand niet tegenhouden	x			x	x		x			
6.4.2	Elektrotechnische wandgootsystemen die uitbreiden van brand tegenhouden		x	x			x		x	x	x

x geldende classificatie, \*1 in test, \*2 in behandeling



## Europese classificatie

### Classificatie conform EN 50085-1

		WDK installatiekanaal	LKM installatiekanaal	SKL plintgoot	VK bedradingskoker	GEK-K Rapid 45 wandgoot	GEK-A Rapid 45 wandgoot	GK wandgoot	GS wandgoot	GEK-A wandgoot	ISS energiezuilen
6,5	Conform de elektrische geleidbaarheid										
6.5.1	Elektrotechnisch installatiekanaalsysteem met elektrische geleidbaarheid		x				x		x	x	x
6.5.2	Elektrotechnisch installatiekanaalsysteem onder elektrische geleidbaarheid	x		x	x	x		x			
6,6	Conform de elektrisch isolerende eigenschappen										
6.6.1	Elektrotechnisch installatiekanaalsysteem zonder elektrisch isolerende eigenschappen		x				x		x	x	x
6.6.2	Elektrotechnisch installatiekanaalsysteem met elektrisch isolerende eigenschappen	x		x	x	x		x			
6,7	Conform de door behuizing resp. omhulling conform EN 60529:1991 geboden beschermingsklassen.										
6.7.1	Conform bescherming tegen binnendringen van vaste vreemde objecten	IP20	IP30	IP41		IP40	IP40	IP30	IP30	IP30	IP30
6.7.2	Conform bescherming tegen binnendringen van water										
6.7.3	Conform beveiliging tegen aanraking van gevaarlijke delen										
6,8	Conform bescherming tegen corrosieve of verontreinigende substanties	*2									
6,9	Volgens bevestigingstype van het systeemkanaaldeksel										
6.9.1	Kanaaldeksel van het elektrotechnische installatiekanaalsysteem zonder gereedschap te openen.	x	x		x						
6.9.2	Kanaaldeksel van het elektrotechnische installatiekanaalsysteem alleen met gereedschap te openen.					x	x	x	x	x	
6,10	Na de elektrische veiligheidsonderbreking										
6.10.1	Elektrotechnisch installatiekanaalsysteem zonder intern beveiligingselement		x		x		x		x	x	
6.10.2	Elektrotechnisch installatiekanaalsysteem met intern beveiligingselement	x		x		x		x			

x geldende classificatie, \*2 in behandeling



## Europese classificatie

### Classificatie conform EN 50085-2-1

		WDK installatiekanaal	LKM installatiekanaal	SKL plintgoot	VK bedradingskoker	GEK-K Rapid 45 wandgoot	GEK-A Rapid 45 wandgoot	GK wandgoot	GS wandgoot	GEK-A wandgoot	ISS energiezuilen
6.101.3	Inbouw-/opbouw-installatiekanaal op wand of plafond.										
6.101.3.1	Inbouw-/opbouw-installatiekanaal op wand.	x	x			x	x	x	x	x	
6.101.3.2	Inbouw-/opbouw-installatiekanaal op plafond.	x	x			x	x	x	x	x	
6.101.3.3	Elektrotechnisch installatiekanaal aan de wand en ondersteunt door de vloer.			x							
6.101.3.4	Elektrotechnisch installatiekanaal aan de wand en ondersteunt door een ander horizontaal vlak dan de vloer.										
6.101.4	Elektrotechnisch installatiekanaalsysteem, gemonteerd op afstand van de wand of het plafond met bevestigingsonderdelen.					x	x	x	x	x	
6,102	Conform de beveiliging voor contact tussen vloeistoffen en geïsoleerde aders en onderdelen onder spanning in geval van plintgoten en natte reiniging van de vloer.										
6.102.1	Geen opgave										
6.102.2	Op de handleiding van de leverancier volledig vertrouwen, die de inbouwpositie van het elektrotechnische installatiekanaalsysteem beperkt.					x	x				
6.102.3	Op de handleiding van de leverancier volledig vertrouwen, die alle installaties van het elektrische installatiekanaalsysteem toelaat, maar de posities van geïsoleerde geleiders en spanningsvoerende delen in het elektrotechnische installatiekanaalsysteem beperkt.										
6.102.4	Op de handleiding van de leverancier volledig vertrouwen, die alle installaties van het elektrische installatiekanaalsysteem toelaat, maar de posities van geïsoleerde geleiders en spanningsvoerende delen in het elektrotechnische installatiekanaalsysteem toelaat.										
6,103	Conform type										
6.103.1	Type 1 elektrotechnische installatiekanaalsysteem			x							
6.103.2	Type 2 elektrotechnische installatiekanaalsysteem (verdeel-elektrotechnisch installatiekanaalsysteem)	x	x								
6.103.3	Type 3 elektrotechnische installatiekanaalsysteem (installatie-elektrotechnisch installatiekanaalsysteem)				x	x	x	x	x	x	

x geldende classificatie



# Chemicaliënbestendigheid van hard PVC

A = zeer goed bestand  
B = gemiddeld bestand  
C = niet bestand

A = zeer goed bestand  
B = gemiddeld bestand  
C = niet bestand

Medium	Temp. °C	Bestendigheid
1,3-benzeensulfonzuur	20	A
1,3-butadien	20	A
2,4-chlorobenzylchloride	20	A
2-amino-2,2-difenyldiazijnzuur	20	A
4-chloor-2-nitraniline	20	C
4-chlorobenzaldehyde-2-sulfonzuur	20	A
5-amino-2-hydroxybenzoëzuur	20	A
Abiëtiënezuur	20	A
Acetaldehyde 100%	20	C
Acetaldehyde 40%	20	A
Acetaldehyde 40%	40	B
Acetaldehyde, azijnzuurhoudend 90:10	20	B
Acetaniide 100%	20	A
Acetaten (ammonium-, Na- etc.)	50	A
Acetofenon (methylfenylketon)	20	C
Aceton	20	C
Acetylaceton (2,4-pentadion)	20	C
Acetyleen 100%	20	B
Acetylsalicylzuur	20	A
Adipinezuur	20	A
Adipinezuur	60	B
Alcoholische dranken	< 40	A
Alizarine 100%	20	A
Alkaansulfonzuren	50	A
Allylalcohol 100%	20	B
Allylalcohol 100%	60	C
Allylchloride	20	C
Aminobenzeen (p-)	20	A
Aminobenzeensulfonzuur (m-, o-, p-)	20	A
Aminosalicylzuur (p-)	20	A
Ammoniak (damp van alle concentraties)	40	A
Ammoniak (damp van alle concentraties)	60	B
Ammoniak, waterrij, vloeibaar	< 60	A
Ammoniumhydroxide	60	A
Aniline 100%	20	A
Anilinechloride, verzadigde oplossing	20	C
Appelsap	60	A
Appelzuur	20	A
Ascorbinezuur	20	A
Asparaginezuur	20	A
Azijnzuur 10%	60	A
Azijnzuur 100%	20	A
Azijnzuur 100%	60	B
Azijnzuur 25%	40	A
Azijnzuur 25-70%	40	A
Azijnzuuranhydride	20	C
Benzeen	20	C
Benzeensulfonzuur	60	A
Benzine, aromaatvrij	60	A
Benzine, benzeenhoudend	20	C
Benzoëzuur	40	A
Benzoëzuuranhydride	30	A
Benzofenon 100%	20	C
Benzotrifluoride	20	C
Benzotrifluoride	20	C
Benzoylbenzoëzuur	20	A
Benzylchloride	20	C
Betenen	20	A
Bier	60	A
Bierwort	20	A
Bleekwater, 12% actieve chloor	40	A
Bleekwater, 12% actieve chloor	60	B
Bloed	40	A
Boorfluorwaterstofzuur	20	A
Boorzuur	20	A
Boraten (NA-)	20	A
Borax	40	A
Boterzuur 100%	20	C
Boterzuur 20%	20	A
Boterzuur 20%	60	C
Bromaten (K-, Na-)	40	A
Bromiden (K-, Na- etc.)	60	A
Bromoform 100%	20	C
Broom, gasvormig, droog	20	A
Broom, vloeibaar	20	C
Broombenzeen	20	C
Broomchloromethaan	20	C
Broomchloropropaan	20	C
Broomwater	20	A
Broomwaterstof 100%	20	A
Broomwaterstof 100%	60	B
Broomwaterstofzuur tot 40%	60	A
Broomzuur	20	A
Butaan, gasvormig, 30%	20	A
Butaandiolen meer dan 60%	40	B
Butaandiolen meer dan 60%	20	C
Butaandiolen tot 10%	20	A
Butanol	60	A

Medium	Temp. °C	Bestendigheid
Butylacetaat	20	C
Butylbutyraat	20	C
Butylchloride	20	C
Butylfenolen	20	C
Butylglycolaat	20	C
Chloor, gasvormig, droog 0,5%	20	A
Chloor, gasvormig, droog 100%	20	B
Chloor, gasvormig, vochtig 5%	20	B
Chloor, vloeibaar	20	C
Chlooracetaldehyde	20	C
Chlooracetonen	20	C
Chlooracetylchloride	20	C
Chlooranilinen	20	C
Chloorazijnzuur	20	A
Chloorbenzeen	20	C
Chloorcyaan	20	A
Chloorethylbenzeen	20	C
Chloorkresolen	20	C
Chloornaftalines	20	C
Chloornitrobenzoëzuur	20	A
Chloorwater (verzadigde oplossing)	20	B
Chloorwaterstof (gasvormig, droog en vochtig)	40	A
Chloorzuur tot 20%	40	A
Chloorzuur tot 20%	60	B
Chloraten (K-, Na- etc.)	20	A
Chloraten (K-, Na- etc.)	60	B
Chloraten (K-, Na- etc.)	60	A
Chloriden (ammonium-, Na- etc.)	20	A
Chlorobenzaldehyde	20	C
Chlorobenzotrifluoride	20	C
Chlorobenzylchloride	20	C
Chloroform	20	C
Chromaten (K-, Na- tot 50%)	50	A
Chroomaluin	60	A
Chroomzuur tot 50%	40	A
Chroomzwavelzuur	30	A
Citraten (ammonium-, Na)	20	A
Citroenzuur	20	A
Citroenzuur	60	B
Cumeen	20	C
Cyaanazijnzuur	20	C
Cyaanwaterstofzuur	40	A
Cyanamide	20	A
Cyaniden (K-, Na- tot 50%)	60	A
Cyclohexanol	20	C
Cyclohexanon	20	C
Dibroommethyleen	20	C
Dibutylxalaat	20	C
Dibutylphthalaat	20	C
Dichloorethyleen	20	C
Dichloorpropyleen	20	C
Dichromaten (K-, Na-)	50	C
Diethylamine 100%	20	C
Diethyleenglycol	60	C
Diethylether	20	C
Difenyl	20	C
Difenylamine	20	C
Dimethylether	20	C
Di-n-butylether	20	C
Dietylphthalaat	20	C
Dioxaan	20	C
Druivensuiker	50	A
Ethaan	20	A
Ethanol	40	A
Ethanolamine	20	B
Ethylacrylaat	20	C
Ethylbenzeen	20	C
Ethylchloride	20	C
Ethyleenglycol	20	A
Etylacetaat	20	C
Fenol 1%	20	A
Fenol 90%	45	B
Fenylhydrazine	20	C
Fenylhydrazinechloride	20	B
Fenylhydrazinechloride	60	C
Fixeerbad	60	A
Fluor	20	B
Fluor	60	C
Fluoriden (ammonium-, K-, Na- etc.)	60	A
Fluorwaterstofzuur tot 40%	40	A
Fluorwaterstofzuur tot 40%	60	B
Formaldehyde	60	A
Formamide 100%	20	C
Formiaten (ammonium- etc.)	20	A
Fosfaten (ammonium-, Na-, etc.)	60	A
Fosforpentoxide	20	A
Fosforzuur	40	A
Fosforzuur	60	B



# Chemicaliënbestendigheid van hard PVC

A = zeer goed bestand  
B = gemiddeld bestand  
C = niet bestand

Medium	Temp. °C	Bestendigheid
Fosgeen, gasvormig	20	A
Fosgeen, gasvormig	60	B
Fosgeen, vloeibaar	20	C
Furfuol	20	C
Furfurylalcohol	20	C
Gelatine	60	A
Gluconzuur	20	A
Glucose	60	A
Glutaminezuur	20	A
Glycerine	60	A
Glycine	40	A
Glycol	60	A
Heptanen	20	A
Hexachloorethaan	20	C
Hexacyanoferraten-II (Na-)	40	A
Hexacyanoferraten-III (K-)	40	A
Hexafluorkiezelzuur 32%	60	A
Hexafluorsilicaten (ammonium-, K- etc.)	60	A
Hexamethyleentetramine (urotropine) 40% waterige oplossing	60	A
Houtteer	20	C
Huminezuren	20	A
Hydrazine verdunde oplossing 100%	20	C
Hydrazine verdunde oplossing 30%	20	A
Hydroxiden (aardalkalmetaal-)	60	A
Hydroxiden (K-, Na-)	60	A
hypochlorig zuur	60	A
Hypochloriten (K-, Na- etc.)	60	A
Isobutylfosfaat	20	C
Jodaten (K-, Na- etc.)	60	A
Jodiden (K-, Na-)	60	A
Jodium	20	C
Karnemelk	20	A
Kooldioxide	60	A
Koolmonoxide	60	A
Kresol	20	C
Lichtgas	20	A
Lijnolie	60	A
Linozuur	60	A
Looi	20	A
Materiaaleigenschappen		
Melk	20	A
Melkzuur 10%	20	A
Melkzuur 10%	60	C
Melkzuur 100%	20	C
Methanol 100%	40	A
Methanol 100%	60	B
Methylamine	20	B
Methylbromide	20	C
Methylchloride	20	C
Methyleenchloride	20	C
Methylmethacrylaat	20	C
Mierenzuur 100%	20	B
Mierenzuur 100%	60	C
Mierenzuur 50%	40	A
Minerale oliën	60	C
N, N-diethylaniline	20	C
Naftaleen	20	C
Nitraten (ammonium-, K- etc.)	60	A
Nitriten (K-, Na- etc.)	60	A
Nitrobenzeen	20	C
Nitroglycerine	20	B
Oliezuur	60	A
Ontwikkelaar	40	A
Oxaalzuur	40	A
Oxalaten (ammonium-, Na- etc.)	60	A
Ozon 10%	30	A
Ozon 10%	60	B
Palmitinezuur	20	A
Paraffine	40	A
Pekel	60	A
Pentachloride	20	C
Pentylacetaat	20	C
Pentylalcohol	60	A
Pentyllauraat	20	C
Perbonaat (K-)	60	A
Perchlorzuur 70%	20	A
Perchloraat	40	A
Permanganaat (K-) 6 tot 15%	40	A
Permanganaat (K-) 6 tot 15%	60	B
Permanganaat (K-) tot 6%	60	A
Peroxomonozwavelzuur (Caro's zuur)	20	A
Persulfaat (ammonium-, K-, etc.)	40	A
Petroleum	60	A

A = zeer goed bestand  
B = gemiddeld bestand  
C = niet bestand

Medium	Temp. °C	Bestendigheid
Plantaardige oliën	40	A
Propan	20	A
Propanol	60	A
Pyridine	20	A
Reuzel	20	A
Ricinusolie	60	A
Rodaniden (ammonium- etc.)	60	A
Salicylzuur	20	A
Salpeterigzuur tot 50%	50	A
Salpeterigzuur tot 98%	20	C
Salpeterzuur 25%	20	A
Salpeterzuur 25%	60	B
Salpeterzuur 50%	20	A
Salpeterzuur 50%	50	B
Salpeterzuur 95%	20	C
Silicaten (K-)	20	A
Stearinezuur	60	A
Stijfsel	60	A
Stikstofoxiden	20	C
Sulfaten (ammonium-, etc.)	60	A
Sulfieten (ammonium-, Na- etc.)	60	A
Talk	60	A
Teer, aromaatvrij	20	A
Terpentine	20	A
Tetraethyllood	60	A
Tetrahydrofuran	20	C
Tolueen	20	A
Transformatorolie	60	A
Trichloorethyleen	20	C
Ureum	60	C
Vernis	60	C
Vinylacetaat	20	C
Viscose-spinoplossing	60	A
Vistraan	20	A
Water	40	A
Water	60	B
Waterstofperoxide tot 30%	60	A
Waterstofperoxide tot 90%	20	A
Wijn	40	A
Wijnazijn	50	A
Wijnzuur	60	A
Xylenen	20	C
Zeepoplossing	40	A
Zoutzuur tot 30%	20	A
Zoutzuur tot 30%	60	B
Zoutzuur tot 37%	20	A
Zoutzuur tot 37%	40	B
Zuurstof	60	A
Zwavel dioxide, gasvormig, droog en vochtig 100%	60	A
Zwaveligzuur	60	A
Zwavelkoolstof 100%	20	B
Zwavelwaterstof	60	A
Zwavelzuur tot 40%	20	C
Zwavelzuur tot 50%	50	A
Zwavelzuur tot 50%	60	A
Zwavelzuur tot 80%	40	C
Zwavelzuur tot 80%	60	B
Zwavelzuur tot 96%	20	A
Zwavelzuur tot 96%	60	B
Zwavelzuur, rokend (10% oleum)	20	C



Materiaaleigenschappen van het gebruikt hard PVC		
Materiaalaanduiding	volgens DIN 7748	PVC-U-E-D-080-04-28
Trekvastheid	volgens DIN 53 455	min. 40 N/mm <sup>2</sup>
Breukgrens	volgens DIN 53 455	min. 65%
Doorslagvastheid	volgens DIN 53 481	min. 20 KV/mm
Oppervlakweerstand	volgens DIN 53 482	min. 10 10
Warmtevoormbestendigheid		volgens DIN 53 460/B
Temperatuurbestendigheid bij toepassing	min. 75 °C	
Temperatuurbestendigheid bij toepassing	max. 65 °C	
Ontvlambaarheid	volgens UL 94 niveau V-0	
Gloeidraadtest	volgens DIN IEC 695 960°C	
Bouwstofclassificatie	conform DIN EN 4102, klasse B1 en B2 getest	

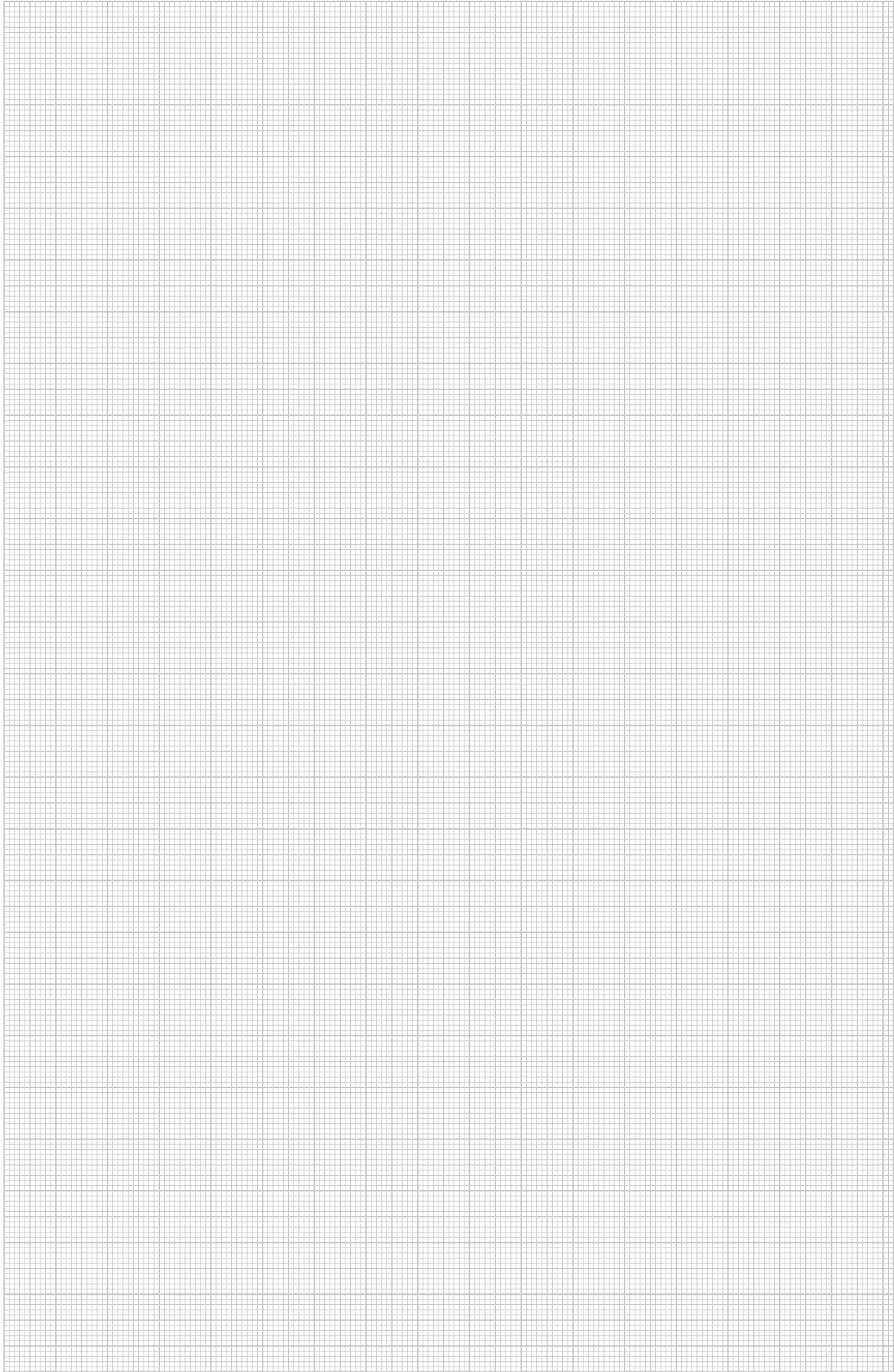





## LKM installatiekanaal metaal

	Kanaaldiepte 24 mm	Kanaalhoogte 20 mm	138
		Kanaalhoogte 30 mm	139
	Kanaaldiepte 30 mm	Kanaalhoogte 30 mm	140
	Kanaaldiepte 40 mm	Kanaalhoogte 40 mm	141
		Kanaalhoogte 60 mm	143
	Kanaaldiepte 60 mm	Kanaalhoogte 60 mm	145
		Kanaalhoogte 100 mm	147
		Kanaalhoogte 150 mm	149
	Kanaaldiepte 80 mm	Kanaalhoogte 200 mm	151
		Kanaalhoogte 80 mm	153
	Toebehoren	Scheidingschot	155
		Leidinghouder	155
		Kanaalklem	155

# Kanaaldiepte 20 mm, kanaalhoogte 20 mm



## Kanaal, type LKM 20020

Type	Kleur	Lengte mm	Verp. m	Gewicht kg/100 m	Bestelnr.
LKM20020FS	—	2000	32	46,000	6246 96 6
LKM20020RW	zuiver wit	2000	32	46,000	6248 46 2

St Staal FS sendzimir verzinkt FSK thermisch verzinkt/voorzien van kunststoflaag €/m

Kanaal en deksel met bodemperforatie. De potentiaalvereffening tussen deksel en bodemdeel is zonder verdere hulpmiddelen gewaarborgd.

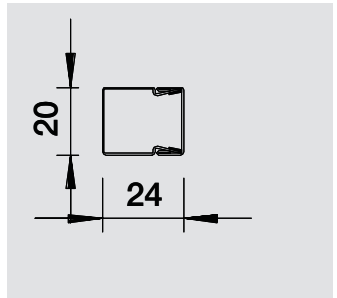

## Naadverbinder

Type	Afmeting a mm	Afmeting b mm	Verp. Stuk	Gewicht kg/100 st.	Bestelnr.
LKM SV20	45	19,7	10	0,160	6247 43 1

St Staal G galvanisch verzinkt €/st.

Naadverbinder voor het verbinden van de kanalen. De potentiaalvereffening tussen de kanaalsegmenten wordt op deze manier gewaarborgd.

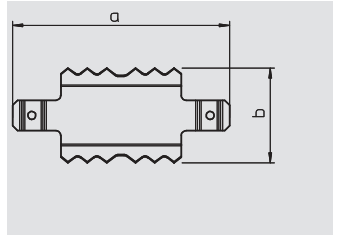

## Randbeschermingsring

Type	Kleur	Afmeting a mm	Afmeting b mm	Verp. Stuk	Gewicht kg/100 st.	Bestelnr.
KSR20020	grijs	28	24	10	0,900	6249 84 2

PE Polyethyleen €/st.

Randbeschermingsring voor de open zijden van LKM kanalen.

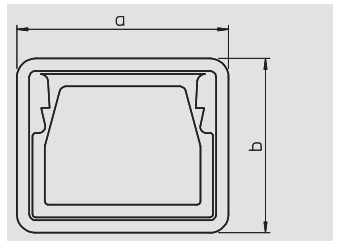

## Kanaaldiepte 20 mm, kanaalhoogte 30 mm

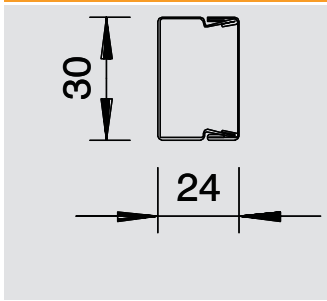

### Kanaal, type LKM 20030

Type	Kleur	Lengte	Verp.	Gewicht	Bestelnr.
		mm	m	kg/100 m	
LKM20030FS	—	2000	24	58,000	6246 97 4
LKM20030RW	zuiver wit	2000	24	58,000	6248 47 0

St Staal FS sendzimir verzinkt FSK thermisch verzinkt/voor- zien van kunststoflaag €/m



Kanaal en deksel met bodemperforatie.  
De potentiaalvereffening tussen deksel en bodemdeel is zonder verdere hulpmiddelen gewaarborgd.

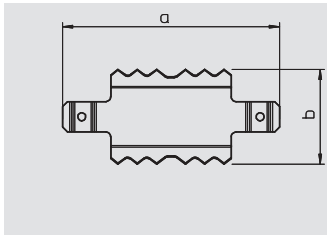

### Naadverbinder

Type	Afmeting a	Afmeting b	Verp.	Gewicht	Bestelnr.
	mm	mm	Stuk	kg/100 st.	
LKM SV30	53,8	29,5	10	0,400	6247 43 4

St Staal G galvanisch verzinkt €/st.



Naadverbinder voor het verbinden van de kanalen.  
De potentiaalvereffening tussen de kanaalsegmenten wordt op deze manier gewaarborgd.

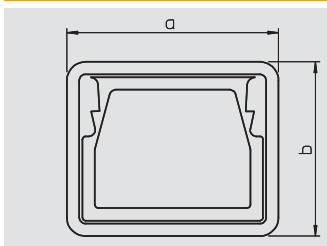

### Randbeschermingsring

Type	Kleur	Afmeting a	Afmeting b	Verp.	Gewicht	Bestelnr.
		mm	mm	Stuk	kg/100 st.	
KSR20030	grijs	34	28	10	1,100	6249 84 4

PE Polyethyleen €/st.



Randbeschermingsring voor de open zijden van LKM kanalen.



## Kanaaldiepte 30 mm, kanaalhoogte 30 mm



### Kanaal, type LKM 30030

Type	Kleur	Lengte mm	Verp. m	Gewicht kg/100 m	Bestelnr.
<b>LKM30030FS</b>	—	2000	1	51,500	<b>6246 98 2</b>
<b>LKM30030RW</b>	zuiver wit	2000	1	51,500	<b>6248 48 2</b>

**St** Staal **FS** sendzimir verzinkt €/m

Kanaal en deksel met bodemperforatie.  
De potentiaalvereffening tussen deksel en bodemdeel is zonder verdere hulpmiddelen gewaarborgd.

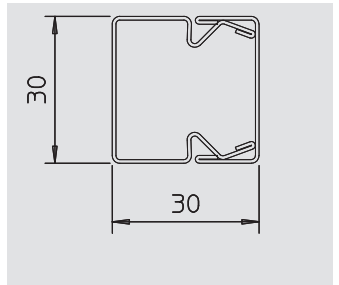

### Naadverbinder

Type	Afmeting a mm	Afmeting b mm	Verp. Stuk	Gewicht kg/100 st.	Bestelnr.
<b>LKM SV30</b>	53,8	29,5	10	0,400	<b>6247 43 4</b>

**St** Staal **G** galvanisch verzinkt €/st.

Naadverbinder voor het verbinden van de kanalen.  
De potentiaalvereffening tussen de kanaalsegmenten wordt op deze manier gewaarborgd.

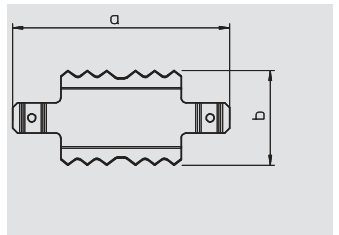

### Randbeschermingsring

Type	Kleur	Afmeting a mm	Afmeting b mm	Verp. Stuk	Gewicht kg/100 st.	Bestelnr.
<b>KSR30030</b>	grijs	34	34	1	1,300	<b>6249 84 5</b>

**PE** Polyethyleen €/st.

Randbeschermingsring voor de open zijden van LKM kanalen.

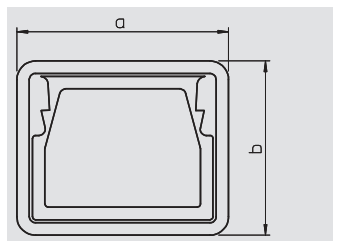

# Kanaaldiepte 40 mm, kanaalhoogte 40 mm

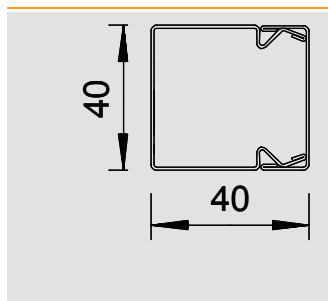

## Kanaal, type LKM 40040

Type	Kleur	Lengte	Verp.	Gewicht	Bestelnr.
		mm	m	kg/100 m	
LKM40040FS	—	2000	16	127,600	6246 99 0
LKM40040RW	zuiver wit	2000	16	127,600	6248 49 7

St Staal FS sendzimir verzinkt FSK thermisch verzinkt/voorzien van kunststoflaag €/m

Kanaal en deksel, met bodemperforatie.  
De potentiaalvereffening tussen deksel en bodemdeel is zonder verdere hulpmiddelen gewaarborgd.

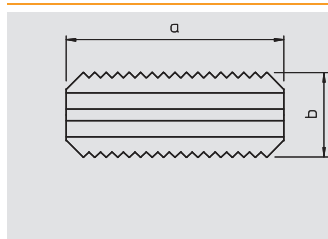

## Naadverbinder

Type	Afmeting a	Afmeting b	Verp.	Gewicht	Bestelnr.
	mm	mm	Stuk	kg/100 st.	
LKM SV40	76	29,6	10	1,000	6247 45 8

RVS 304 Roestvast staal 1.4301 €/st.

Naadverbinder voor het verbinden van de kanalen.  
De potentiaalvereffening tussen de kanaalsegmenten wordt op deze manier gewaarborgd.

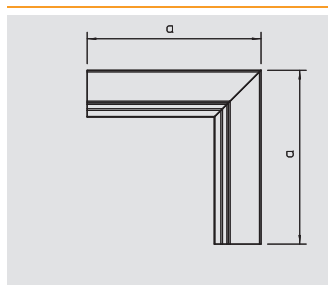

## Binnenhoek

Type	Kleur	Afmeting a	Verp.	Gewicht	Bestelnr.
		mm	Stuk	kg/100 st.	
LKM I40040FS	—	160	4	28,000	6247 65 2
LKM I40040RW	zuiver wit	160	4	28,000	6249 16 7

St Staal FS sendzimir verzinkt FSK thermisch verzinkt/voorzien van kunststoflaag €/st.

Binnenhoek voor richtingsverandering van de LKM-kanalen.  
Potentiaalvereffening zonder verdere hulpmiddelen tussen het hulpstuk en het deksel.

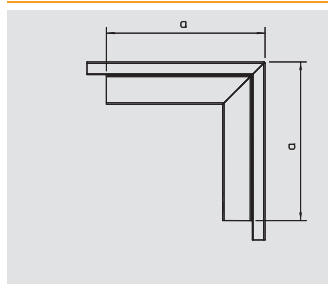

## Buitenhoek

Type	Kleur	Afmeting a	Verp.	Gewicht	Bestelnr.
		mm	Stuk	kg/100 st.	
LKM A40040FS	—	160	4	38,600	6247 56 3
LKM A40040RW	zuiver wit	160	4	38,600	6249 08 6

St Staal FS sendzimir verzinkt FSK thermisch verzinkt/voorzien van kunststoflaag €/st.

Buitenhoek inclusief deksel voor richtingsverandering van de LKM-kanalen.  
Potentiaalvereffening zonder verdere hulpmiddelen tussen het hulpstuk en het deksel.

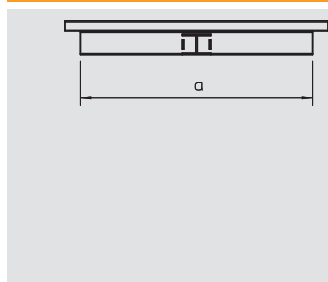

## T-stuk

Type	Kleur	Afmeting a	Afmeting b	Verp.	Gewicht	Bestelnr.
		mm	mm	Stuk	kg/100 st.	
LKM T40040FS	—	280	140	4	39,700	6247 72 5
LKM T40040RW	zuiver wit	280	140	4	39,700	6249 25 6

St Staal FS sendzimir verzinkt FSK thermisch verzinkt/voorzien van kunststoflaag €/st.

T-stuk stijgend voor richtingsverandering van Rapid 45-wandgoten.  
Potentiaalvereffening zonder verdere hulpmiddelen tussen het hulpstuk en het deksel.

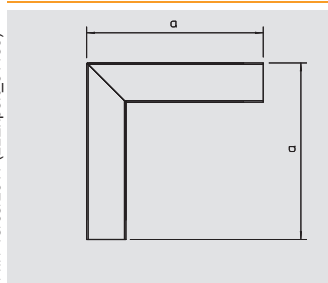

## Platte hoek

Type	Kleur	Afmeting a	Verp.	Gewicht	Bestelnr.
		mm	Stuk	kg/100 st.	
LKM F40040FS	—	160	4	37,100	6247 49 0
LKM F40040RW	zuiver wit	160	4	37,100	6248 99 3

St Staal FS sendzimir verzinkt FSK thermisch verzinkt/voorzien van kunststoflaag €/st.

Platte hoek, inclusief deksel voor richtingsverandering van de LKM-kanalen.  
Potentiaalvereffening zonder verdere hulpmiddelen tussen het hulpstuk en het deksel.



## Kanaaldiepte 40 mm, kanaalhoogte 40 mm



### Eindstuk

Type	Kleur	Afmeting a mm	Afmeting b mm	Verp. Stuk	Gewicht kg/100 st.	Bestelnr.
<b>LKM E40040FS</b>	—	40	38	10	2,500	<b>6247 88 1</b>
<b>LKM E40040RW</b>	zuiver wit	40	38	10	2,500	<b>6249 41 8</b>

St Staal     
 FS sendzimir verzinkt     
 FSK thermisch verzinkt/voorzien van kunststoflaag     
 €/st.

Eindstuk voor het afsluiten van de LKM-kanalen.

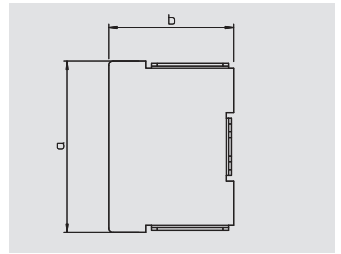

### Randbeschermingsring

Type	Kleur	Afmeting a mm	Afmeting b mm	Verp. Stuk	Gewicht kg/100 st.	Bestelnr.
<b>KSR40040</b>	grijs	47,7	44	10	1,800	<b>6249 84 6</b>

PE Polyethyleen     
 €/st.

Randbeschermingsring voor de open zijden van LKM kanalen.

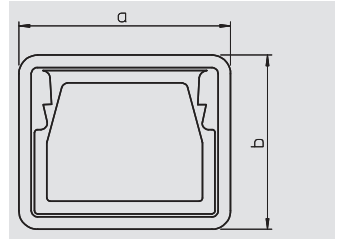

# Kanaaldiepte 40 mm, kanaalhoogte 60 mm

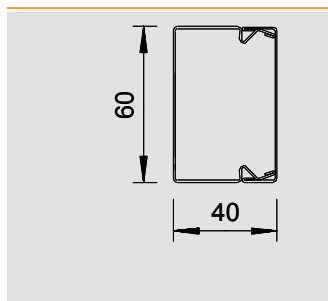

## Kanaal, type LKM 40060

Type	Kleur	Lengte	Verp.	Gewicht	Bestelnr.
		mm	m	kg/100 m	
LKM40060FS	—	2000	8	151,200	6247 01 6
LKM40060RW	zuiver wit	2000	8	151,200	6248 51 9

St Staal FS sendzimir verzinkt FSK thermisch verzinkt/voorzien van kunststoflaag €/m

Kanaal en deksel met bodemperforatie. De potentiaalvereffening tussen deksel en bodemdeel is zonder verdere hulpmiddelen gewaarborgd.

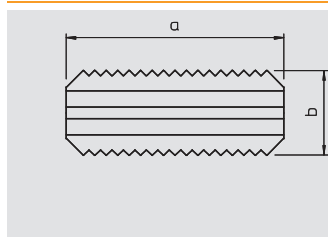

## Naadverbinder

Type	Afmeting a	Afmeting b	Verp.	Gewicht	Bestelnr.
	mm	mm	Stuk	kg/100 st.	
LKM SV40	76	29,6	10	1,000	6247 45 8

RVS 304 Roestvast staal 1.4301 €/st.

Naadverbinder voor het verbinden van de kanalen. De potentiaalvereffening tussen de kanaalsegmenten wordt op deze manier gewaarborgd.

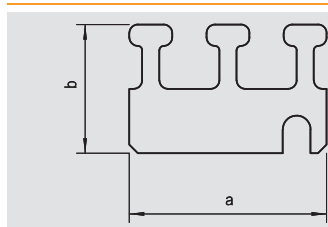

## Leidinghouder

Type	Afmeting a	Afmeting b	Verp.	Gewicht	Bestelnr.
	mm	mm	Stuk	kg/100 st.	
LKM Z60	46	30	10	1,100	6249 90 6

St Staal FS sendzimir verzinkt €/st.

Kabelhouder voor het fixeren van de kabels bij loodrechte legging

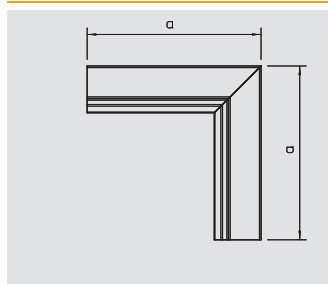

## Binnenhoek

Type	Kleur	Afmeting a	Verp.	Gewicht	Bestelnr.
		mm	Stuk	kg/100 st.	
LKM I40060FS	—	160	4	31,400	6247 66 0
LKM I40060RW	zuiver wit	160	4	31,400	6249 17 5

St Staal FS sendzimir verzinkt FSK thermisch verzinkt/voorzien van kunststoflaag €/st.

Binnenhoek voor richtingsverandering van de LKM-kanalen. Potentiaalvereffening zonder verdere hulpmiddelen tussen het hulpstuk en het deksel.

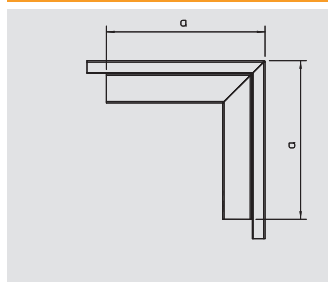

## Buitenhoek

Type	Kleur	Afmeting a	Verp.	Gewicht	Bestelnr.
		mm	Stuk	kg/100 st.	
LKM A40060FS	—	160	4	46,300	6247 57 1
LKM A40060RW	zuiver wit	160	4	46,300	6249 09 4

St Staal FS sendzimir verzinkt FSK thermisch verzinkt/voorzien van kunststoflaag €/st.

Buitenhoek inclusief deksel voor richtingsverandering van de LKM-kanalen. Potentiaalvereffening zonder verdere hulpmiddelen tussen het hulpstuk en het deksel.

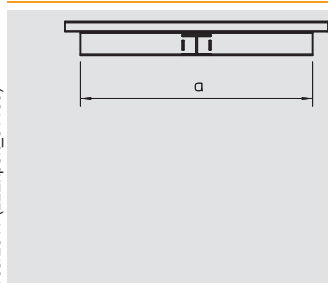

## T-stuk

Type	Kleur	Afmeting a	Afmeting b	Verp.	Gewicht	Bestelnr.
		mm	mm	Stuk	kg/100 st.	
LKM T40060FS	—	300	180	4	46,800	6247 73 3
LKM T40060RW	zuiver wit	300	180	4	46,800	6249 26 4

St Staal FS sendzimir verzinkt FSK thermisch verzinkt/voorzien van kunststoflaag €/st.

T-stuk stijgend voor richtingsverandering van Rapid 45-wandgoten. Potentiaalvereffening zonder verdere hulpmiddelen tussen het hulpstuk en het deksel.

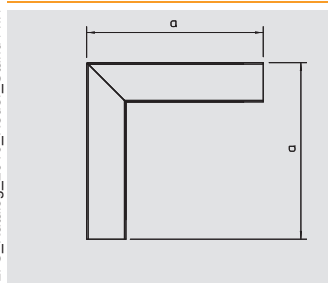

## Platte hoek

Type	Kleur	Afmeting a	Verp.	Gewicht	Bestelnr.
		mm	Stuk	kg/100 st.	
LKM F40060FS	—	180	4	47,400	6247 50 4
LKM F40060RW	zuiver wit	180	4	47,400	6249 00 0

St Staal FS sendzimir verzinkt FSK thermisch verzinkt/voorzien van kunststoflaag €/st.

Platte hoek, inclusief deksel voor richtingsverandering van de LKM-kanalen. Potentiaalvereffening zonder verdere hulpmiddelen tussen het hulpstuk en het deksel.



## Kanaaldiepte 40 mm, kanaalhoogte 60 mm



### Eindstuk

Type	Kleur	Afmeting a mm	Afmeting b mm	Verp. Stuk	Gewicht kg/100 st.	Bestelnr.
<b>LKM E40060FS</b>	—	60	38	10	3,000	<b>6247 90 3</b>
<b>LKM E40060RW</b>	zuiver wit	60	38	10	3,000	<b>6249 42 6</b>

St Staal     
 FS sendzimir verzinkt     
 FSK thermisch verzinkt/voorzien van kunststoflaag     
 €/st.

Eindstuk voor het afsluiten van de LKM-kanalen.

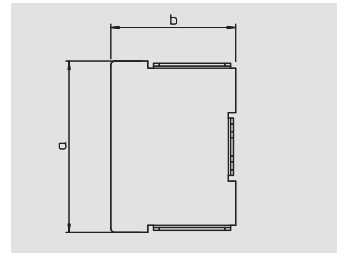

### Randbeschermingsring

Type	Kleur	Afmeting a mm	Afmeting b mm	Verp. Stuk	Gewicht kg/100 st.	Bestelnr.
<b>KSR40060</b>	grijs	47	64	10	2,300	<b>6249 84 8</b>

PE Polyethyleen     
 €/st.

Randbeschermingsring voor de open zijden van LKM kanalen.

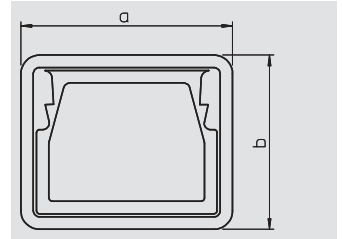

## Kanaaldiepte 60 mm, kanaalhoogte 60 mm

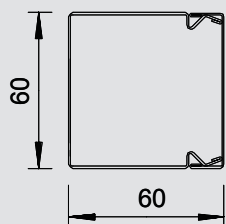

### Kanaal, type LKM 60060

Type	Kleur	Lengte	Verp.	Gewicht	Bestelnr.
		mm	m	kg/100 m	
LKM60060FS	—	2000	8	174,700	6247 09 1
LKM60060RW	zuiver wit	2000	8	174,700	6248 60 8

St Staal FS sendzimir verzinkt FSK thermisch verzinkt/voorzien van kunststoflaag €/m

Kanaal en deksel met bodemperforatie.  
De potentiaalvereffening tussen deksel en bodemdeel is zonder verdere hulpmiddelen gewaarborgd.



LKM installatiekanaal metaal

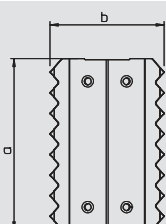

### Naadverbinder

Type	Afmeting a	Afmeting b	Verp.	Gewicht	Bestelnr.
	mm	mm	Stuk	kg/100 st.	
LKM SV60	75	50	10	1,600	6247 46 6

RVS 304 Roestvast staal 1.4310 €/st.

Naadverbinder voor het verbinden van de kanalen.  
De potentiaalvereffening tussen de kanaalsegmenten wordt op deze manier gewaarborgd.

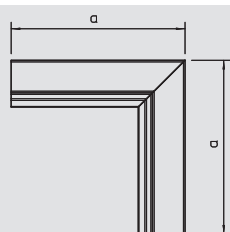

### Binnenhoek

Type	Kleur	Afmeting a	Verp.	Gewicht	Bestelnr.
		mm	Stuk	kg/100 st.	
LKM I60060FS	—	180	4	31,900	6248 12 8
LKM I60060RW	zuiver wit	180	4	31,900	6249 61 2

St Staal FS sendzimir verzinkt FSK thermisch verzinkt/voorzien van kunststoflaag €/st.

Binnenhoek voor richtingsverandering van de LKM-kanalen.  
Potentiaalvereffening zonder verdere hulpmiddelen tussen het hulpstuk en het deksel.

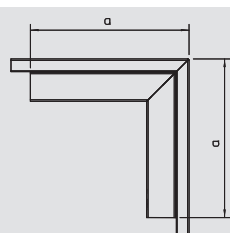

### Buitenhoek

Type	Kleur	Afmeting a	Verp.	Gewicht	Bestelnr.
		mm	Stuk	kg/100 st.	
LKM A60060FS	—	180	4	55,800	6248 04 7
LKM A60060RW	zuiver wit	180	4	55,800	6249 55 8

St Staal FS sendzimir verzinkt FSK thermisch verzinkt/voorzien van kunststoflaag €/st.

Buitenhoek inclusief deksel voor richtingsverandering van de LKM-kanalen.  
Potentiaalvereffening zonder verdere hulpmiddelen tussen het hulpstuk en het deksel.



### T-stuk

Type	Kleur	Afmeting a	Afmeting b	Verp.	Gewicht	Bestelnr.
		mm	mm	Stuk	kg/100 st.	
LKM T60060FS	—	300	180	4	54,200	6248 18 7
LKM T60060RW	zuiver wit	300	180	4	54,200	6249 67 1

St Staal FS sendzimir verzinkt FSK thermisch verzinkt/voorzien van kunststoflaag €/st.

T-stuk stijgend voor richtingsverandering van Rapid 45-wandgoten.  
Potentiaalvereffening zonder verdere hulpmiddelen tussen het hulpstuk en het deksel.

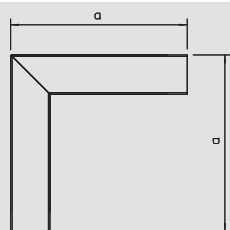

### Platte hoek

Type	Kleur	Afmeting a	Verp.	Gewicht	Bestelnr.
		mm	Stuk	kg/100 st.	
LKM F60060FS	—	180	4	54,700	6247 98 9
LKM F60060RW	zuiver wit	180	4	54,700	6249 48 5

St Staal FS sendzimir verzinkt FSK thermisch verzinkt/voorzien van kunststoflaag €/st.

Platte hoek, inclusief deksel voor richtingsverandering van de LKM-kanalen.  
Potentiaalvereffening zonder verdere hulpmiddelen tussen het hulpstuk en het deksel.



## Kanaaldiepte 60 mm, kanaalhoogte 60 mm



### Eindstuk

Type	Kleur	Afmeting a mm	Afmeting b mm	Verp. Stuk	Gewicht kg/100 st.	Bestelnr.
<b>LKM E60060FS</b>	—	63	60	10	4,500	<b>6248 28 4</b>
<b>LKM E60060RW</b>	zuiver wit	63	60	10	4,500	<b>6249 79 5</b>

St Staal      FS sendzimir verzinkt      FSK thermisch verzinkt/voorzien van kunststoflaag      €/st.

Eindstuk voor het afsluiten van de LKM-kanalen.

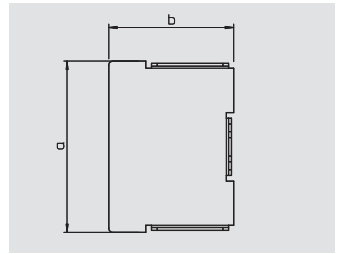

### Randbeschermingsring

Type	Kleur	Afmeting a mm	Afmeting b mm	Verp. Stuk	Gewicht kg/100 st.	Bestelnr.
<b>KSR60060</b>	grijs	67,7	64	10	2,400	<b>6249 85 0</b>

PE Polyethyleen      €/st.

Randbeschermingsring voor de open zijden van LKM kanalen.

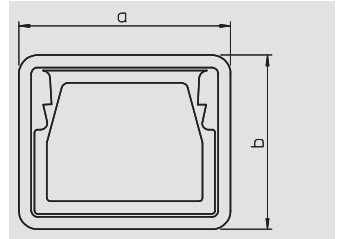

# Kanaaldiepte 60 mm, kanaalhoogte 100 mm

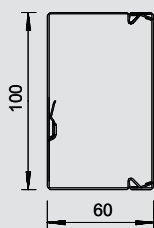

## Kanaal, type LKM 60100

Type	Kleur	Lengte	Verp.	Gewicht	Bestelnr.
		mm	m	kg/100 m	
<b>LKM60100FS</b>	—	2000	8	221,700	<b>6247 11 3</b>
<b>LKM60100RW</b>	zuiver wit	2000	8	221,700	<b>6248 62 4</b>

St Staal FS sendzimir verzinkt FSK thermisch verzinkt/voorzien van kunststoflaag €/m



Kanaal en deksel met bodemperforatie.  
De potentiaalvereffening tussen deksel en bodemdeel is zonder verdere hulpmiddelen gewaarborgd.

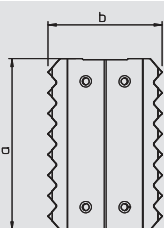

## Naadverbinder

Type	Afmeting a	Afmeting b	Verp.	Gewicht	Bestelnr.
	mm	mm	Stuk	kg/100 st.	
<b>LKM SV60</b>	75	50	10	1,600	<b>6247 46 6</b>

RVS 304 Roestvast staal 1.4310 €/st.



Naadverbinder voor het verbinden van de kanalen.  
De potentiaalvereffening tussen de kanaalsegmenten wordt op deze manier gewaarborgd.

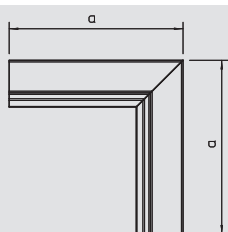

## Binnenhoek

Type	Kleur	Afmeting a	Verp.	Gewicht	Bestelnr.
		mm	Stuk	kg/100 st.	
<b>LKM I60100FS</b>	—	180	4	39,400	<b>6248 14 4</b>
<b>LKM I60100RW</b>	zuiver wit	180	4	39,400	<b>6249 63 9</b>

St Staal FS sendzimir verzinkt FSK thermisch verzinkt/voorzien van kunststoflaag €/st.



Binnenhoek voor richtingsverandering van de LKM-kanalen.  
Potentiaalvereffening zonder verdere hulpmiddelen tussen het hulpstuk en het deksel.

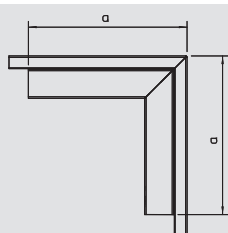

## Buitenhoek

Type	Kleur	Afmeting a	Verp.	Gewicht	Bestelnr.
		mm	Stuk	kg/100 st.	
<b>LKM A60100FS</b>	—	180	4	73,100	<b>6248 06 3</b>
<b>LKM A60100RW</b>	zuiver wit	180	4	73,100	<b>6249 57 4</b>

St Staal FS sendzimir verzinkt FSK thermisch verzinkt/voorzien van kunststoflaag €/st.



Buitenhoek inclusief deksel voor richtingsverandering van de LKM-kanalen.  
Potentiaalvereffening zonder verdere hulpmiddelen tussen het hulpstuk en het deksel.

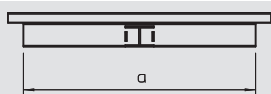

## T-stuk

Type	Kleur	Afmeting a	Afmeting b	Verp.	Gewicht	Bestelnr.
		mm	mm	Stuk	kg/100 st.	
<b>LKM T60100FS</b>	—	340	220	4	69,200	<b>6248 20 9</b>
<b>LKM T60100RW</b>	zuiver wit	340	220	4	69,200	<b>6249 70 1</b>

St Staal FS sendzimir verzinkt FSK thermisch verzinkt/voorzien van kunststoflaag €/st.



T-stuk stijgend voor richtingsverandering van Rapid 45-wandgoten.  
Potentiaalvereffening zonder verdere hulpmiddelen tussen het hulpstuk en het deksel.

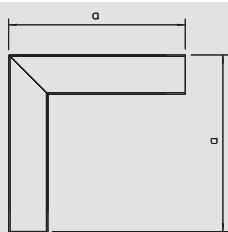

## Platte hoek

Type	Kleur	Afmeting a	Verp.	Gewicht	Bestelnr.
		mm	Stuk	kg/100 st.	
<b>LKM F60100FS</b>	—	220	4	63,400	<b>6248 00 4</b>
<b>LKM F60100RW</b>	zuiver wit	220	4	63,400	<b>6249 50 7</b>

St Staal FS sendzimir verzinkt FSK thermisch verzinkt/voorzien van kunststoflaag €/st.



Platte hoek, inclusief deksel voor richtingsverandering van de LKM-kanalen.  
Potentiaalvereffening zonder verdere hulpmiddelen tussen het hulpstuk en het deksel.



## Kanaaldiepte 60 mm, kanaalhoogte 100 mm



### Eindstuk

Type	Kleur	Afmeting a mm	Afmeting b mm	Verp. Stuk	Gewicht kg/100 st.	Bestelnr.
<b>LKM E60100FS</b>	—	100	63	10	6,200	<b>6248 30 6</b>
<b>LKM E60100RW</b>	zuiver wit	100	63	10	6,500	<b>6249 81 7</b>

**St** Staal      **FS** sendzimir verzinkt      **FSK** thermisch verzinkt/voorzien van kunststoflaag      €/st.

Eindstuk voor het afsluiten van de LKM-kanalen.

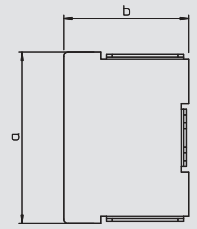

### Randbeschermingsring

Type	Kleur	Afmeting a mm	Afmeting b mm	Verp. Stuk	Gewicht kg/100 st.	Bestelnr.
<b>KSR60100</b>	grijs	104	67,7	5	3,400	<b>6249 85 2</b>

**PE** Polyethyleen      €/st.

Randbeschermingsring voor de open zijden van LKM kanalen.

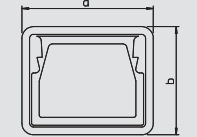

### Kanaalklemmen voor functiebehoud E30 - E90

Type	Verp. Stuk	Gewicht kg/100 st.	Bestelnr.
<b>LKM KF 60100</b>	10	9,800	<b>6249 88 1</b>

**St** Staal      **FS** sendzimir verzinkt      €/st.

Kanaalklemmen voor metalen kanaal type LKM 60100. De kanaalklem is absoluut noodzakelijk, wanneer het kanaal in kabel- en leidinginstallaties met geïntegreerd functiebehoud conform DIN 4102 deel 12 wordt gebruikt. Meer informatie vindt u in de BSS-catalogus en in de actuele testcertificaten op het internet.

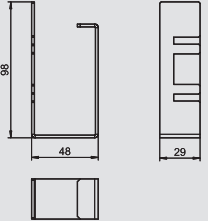

# Kanaaldiepte 60 mm, kanaalhoogte 150 mm

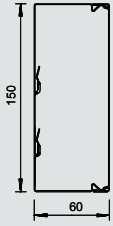

## Kanaal, type LKM 60150

Type	Kleur	Lengte	Verp.	Gewicht	Bestelnr.
		mm	m	kg/100 m	
<b>LKM60150FS</b>	—	2000	8	280,100	<b>6247 14 8</b>
<b>LKM60150CRW</b>	zuiver wit	2000	8	280,100	<b>6248 64 0</b>

St Staal FS sendzimir verzinkt FSK thermisch verzinkt/voorzien van kunststoflaag €/m

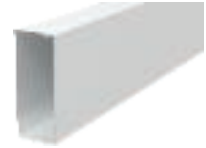

Kanaal en deksel met bodemperforatie.  
De potentiaalvereffening tussen deksel en bodemdeel is zonder verdere hulpmiddelen gewaarborgd.

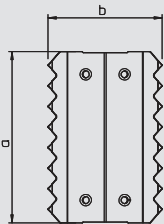

## Naadverbinder

Type	Afmeting a	Afmeting b	Verp.	Gewicht	Bestelnr.
	mm	mm	Stuk	kg/100 st.	
<b>LKM SV60</b>	75	50	10	1,600	<b>6247 46 6</b>

RVS 304 Roestvast staal 1.4310 €/st.

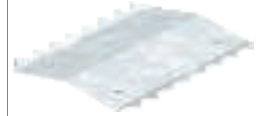

Naadverbinder voor het verbinden van de kanalen.  
De potentiaalvereffening tussen de kanaalsegmenten wordt op deze manier gewaarborgd.

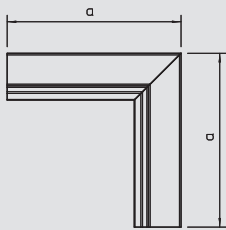

## Binnenhoek

Type	Kleur	Afmeting a	Verp.	Gewicht	Bestelnr.
		mm	Stuk	kg/100 st.	
<b>LKM I60150FS</b>	—	180	4	48,400	<b>6248 15 2</b>
<b>LKM I60150RW</b>	zuiver wit	180	4	48,400	<b>6249 64 7</b>

St Staal FS sendzimir verzinkt FSK thermisch verzinkt/voorzien van kunststoflaag €/st.



Binnenhoek voor richtingsverandering van de LKM-kanalen.  
Potentiaalvereffening zonder verdere hulpmiddelen tussen het hulpstuk en het deksel.

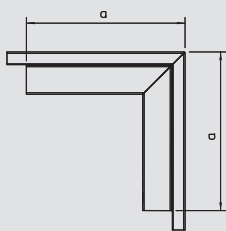

## Buitenhoek

Type	Kleur	Afmeting a	Verp.	Gewicht	Bestelnr.
		mm	Stuk	kg/100 st.	
<b>LKM A60150FS</b>	—	180	4	91,300	<b>6248 07 1</b>
<b>LKM A60150RW</b>	zuiver wit	180	4	91,300	<b>6249 58 2</b>

St Staal FS sendzimir verzinkt FSK thermisch verzinkt/voorzien van kunststoflaag €/st.



Buitenhoek inclusief deksel voor richtingsverandering van de LKM-kanalen.  
Potentiaalvereffening zonder verdere hulpmiddelen tussen het hulpstuk en het deksel.

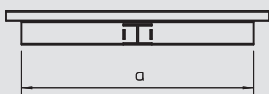

## T-stuk

Type	Kleur	Afmeting a	Afmeting b	Verp.	Gewicht	Bestelnr.
		mm	mm	Stuk	kg/100 st.	
<b>LKM T60150FS</b>	—	390	270	4	87,600	<b>6248 21 7</b>
<b>LKM T60150RW</b>	zuiver wit	390	270	4	87,600	<b>6249 72 8</b>

St Staal FS sendzimir verzinkt FSK thermisch verzinkt/voorzien van kunststoflaag €/st.



T-stuk stijgend voor richtingsverandering van Rapid 45-wandgoten.  
Potentiaalvereffening zonder verdere hulpmiddelen tussen het hulpstuk en het deksel.

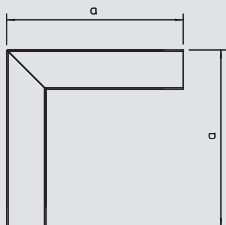

## Platte hoek

Type	Kleur	Afmeting a	Verp.	Gewicht	Bestelnr.
		mm	Stuk	kg/100 st.	
<b>LKM F60150FS</b>	—	270	4	113,500	<b>6248 01 2</b>
<b>LKM F60150RW</b>	zuiver wit	270	4	113,500	<b>6249 51 5</b>

St Staal FS sendzimir verzinkt FSK thermisch verzinkt/voorzien van kunststoflaag €/st.



Platte hoek, inclusief deksel voor richtingsverandering van de LKM-kanalen.  
Potentiaalvereffening zonder verdere hulpmiddelen tussen het hulpstuk en het deksel.

## Kanaaldiepte 60 mm, kanaalhoogte 150 mm



### Eindstuk

Type	Kleur	Afmeting a mm	Afmeting b mm	Verp. Stuk	Gewicht kg/100 st.	Bestelnr.
<b>LKM E60150FS</b>	—	150	63	10	8,600	<b>6248 31 4</b>
<b>LKM E60150RW</b>	zuiver wit	150	63	10	9,000	<b>6249 82 5</b>

**St** Staal **FS** sendzimir verzinkt **FSK** thermisch verzinkt/voorzien van kunststoflaag €/st.

Eindstuk voor het afsluiten van de LKM-kanalen.

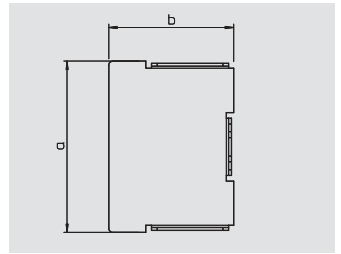

### Randbeschermingsring

Type	Kleur	Afmeting a mm	Afmeting b mm	Verp. Stuk	Gewicht kg/100 st.	Bestelnr.
<b>KSR60150</b>	grijs	154	67,7	5	4,400	<b>6249 85 4</b>

**PE** Polyethyleen €/st.

Randbeschermingsring voor de open zijden van LKM kanalen.

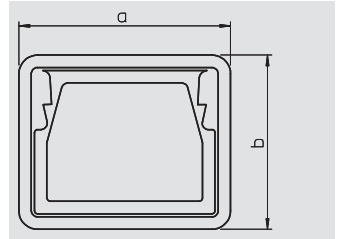

# Kanaaldiepte 60 mm, kanaalhoogte 200 mm



## Kanaal, type LKM 60200

Type	Kleur	Lengte	Verp.	Gewicht	Bestelnr.
		mm	m	kg/100 m	
LKM60200FS	—	2000	8	338,700	6247 16 4
LKM60200RW	zuiver wit	2000	8	338,700	6248 66 7

St Staal FS sendzimir verzinkt FSK thermisch verzinkt/voorzien van kunststoflaag €/m

Kanaal en deksel met bodemperforatie. De potentiaalvereffening tussen deksel en bodemdeel is zonder verdere hulpmiddelen gewaarborgd.

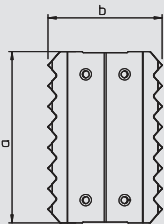
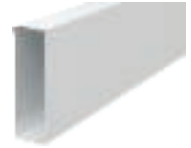

## Naadverbinder

Type	Afmeting a	Afmeting b	Verp.	Gewicht	Bestelnr.
	mm	mm	Stuk	kg/100 st.	
LKM SV60	75	50	10	1,600	6247 46 6

RVS 304 Roestvast staal 1.4310 €/st.

Naadverbinder voor het verbinden van de kanalen. De potentiaalvereffening tussen de kanaalsegmenten wordt op deze manier gewaarborgd.

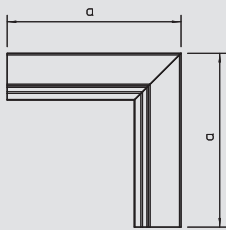

## Binnenhoek

Type	Kleur	Afmeting a	Verp.	Gewicht	Bestelnr.
		mm	Stuk	kg/100 st.	
LKM I60200FS	—	180	4	57,500	6248 16 0
LKM I60200RW	zuiver wit	180	4	57,500	6249 65 5

St Staal FS sendzimir verzinkt FSK thermisch verzinkt/voorzien van kunststoflaag €/st.

Binnenhoek voor richtingsverandering van de LKM-kanalen. Potentiaalvereffening zonder verdere hulpmiddelen tussen het hulpstuk en het deksel.

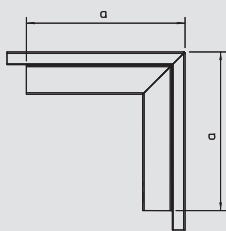

## Buitenhoek

Type	Kleur	Afmeting a	Verp.	Gewicht	Bestelnr.
		mm	Stuk	kg/100 st.	
LKM A60200FS	—	180	4	114,000	6248 09 8
LKM A60200RW	zuiver wit	180	4	114,000	6249 59 0

St Staal FS sendzimir verzinkt FSK thermisch verzinkt/voorzien van kunststoflaag €/st.

Buitenhoek inclusief deksel voor richtingsverandering van de LKM-kanalen. Potentiaalvereffening zonder verdere hulpmiddelen tussen het hulpstuk en het deksel.

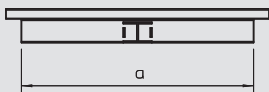

## T-stuk

Type	Kleur	Afmeting a	Afmeting b	Verp.	Gewicht	Bestelnr.
		mm	mm	Stuk	kg/100 st.	
LKM T60200FS	—	440	320	4	106,000	6248 22 5
LKM T60200RW	zuiver wit	440	320	4	106,000	6249 73 6

St Staal FS sendzimir verzinkt FSK thermisch verzinkt/voorzien van kunststoflaag €/st.

T-stuk stijgend voor richtingsverandering van Rapid 45-wandgoten. Potentiaalvereffening zonder verdere hulpmiddelen tussen het hulpstuk en het deksel.

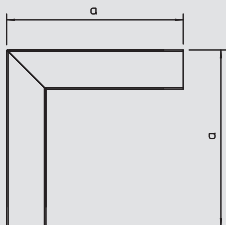

## Platte hoek

Type	Kleur	Afmeting a	Verp.	Gewicht	Bestelnr.
		mm	Stuk	kg/100 st.	
LKM F60200FS	—	320	4	154,400	6248 02 0
LKM F60200RW	zuiver wit	320	4	154,400	6249 52 3

St Staal FS sendzimir verzinkt FSK thermisch verzinkt/voorzien van kunststoflaag €/st.

Platte hoek, inclusief deksel voor richtingsverandering van de LKM-kanalen. Potentiaalvereffening zonder verdere hulpmiddelen tussen het hulpstuk en het deksel.



## Kanaaldiepte 60 mm, kanaalhoogte 200 mm



### Eindstuk

Type	Kleur	Afmeting a mm	Afmeting b mm	Verp. Stuk	Gewicht kg/100 st.	Bestelnr.
<b>LKM E60200FS</b>	—	200	63	10	11,000	<b>6248 32 2</b>
<b>LKM E60200RW</b>	zuiver wit	200	63	10	11,500	<b>6249 83 3</b>

**St** Staal **FS** sendzimir verzinkt **FSK** thermisch verzinkt/voorzien van kunststoflaag €/st.

Eindstuk voor het afsluiten van de LKM-kanalen.

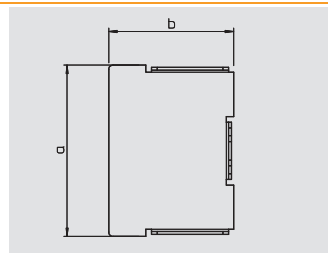

### Randbeschermingsring

Type	Kleur	Afmeting a mm	Afmeting b mm	Verp. Stuk	Gewicht kg/100 st.	Bestelnr.
<b>KSR60200</b>	grijs	204	67,7	5	4,700	<b>6249 85 6</b>

**PE** Polyethyleen €/st.

Randbeschermingsring voor de open zijden van LKM kanalen.

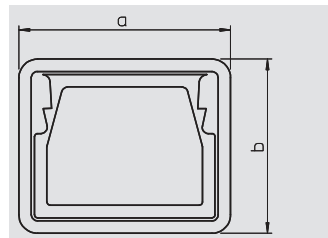

# Kanaaldiepte 80 mm, kanaalhoogte 80 mm

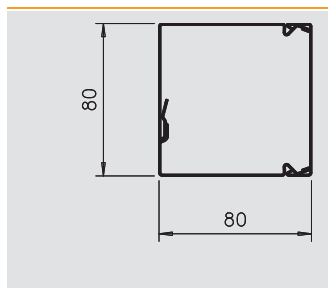

## Kanaal, type LKM 80080

Type	Kleur	Lengte	Verp.	Gewicht	Bestelnr.
		mm	m	kg/100 m	
LKM80080FS	—	2000	1	183,500	6247 19 4
LKM80080RW	zuiver wit	2000	1	183,500	6248 69 4

St Staal FS sendzimir verzinkt €/m

Kanaal en deksel met bodemperforatie.  
De potentiaalvereffening tussen deksel en bodemdeel is zonder verdere hulpmiddelen gewaarborgd.

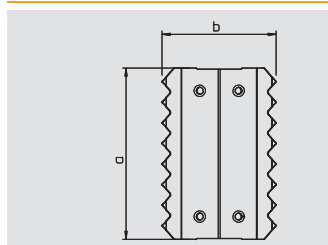

## Naadverbinder

Type	Afmeting a	Afmeting b	Verp.	Gewicht	Bestelnr.
	mm	mm	Stuk	kg/100 st.	
LKM SV80	75	65,6	1	0,000	6247 47 2

St Staal €/st.

Naadverbinder voor het verbinden van de kanalen.  
De potentiaalvereffening tussen de kanaalsegmenten wordt op deze manier gewaarborgd.

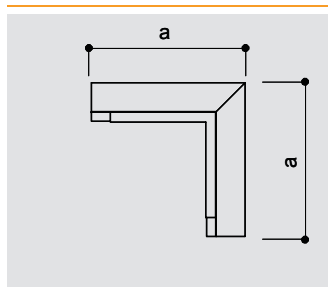

## Binnenhoek

Type	Kleur	Afmeting a	Verp.	Gewicht	Bestelnr.
		mm	Stuk	kg/100 st.	
LKM I80080FS	—	160	1	0,000	6248 33 6
LKM I80080RW	zuiver wit	160	1	0,000	6248 43 6

St Staal FS sendzimir verzinkt FSK thermisch verzinkt/voorzien van kunststoflaag €/st.

Binnenhoek voor richtingsverandering van de LKM-kanalen.  
Potentiaalvereffening zonder verdere hulpmiddelen tussen het kanaal en het deksel.

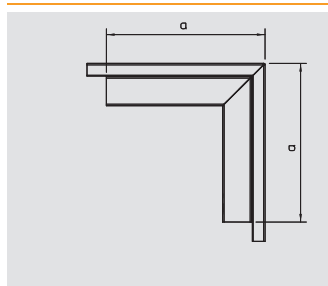

## Buitenhoek

Type	Kleur	Afmeting a	Verp.	Gewicht	Bestelnr.
		mm	Stuk	kg/100 st.	
LKM A80080FS	—	200	1	0,000	6248 33 2
LKM A80080RW	zuiver wit	200	1	0,000	6248 43 2

St Staal FS sendzimir verzinkt FSK thermisch verzinkt/voorzien van kunststoflaag €/st.

Buitenhoek inclusief deksel voor richtingsverandering van de LKM-kanalen.  
Potentiaalvereffening zonder verdere hulpmiddelen tussen het kanaal en het deksel.

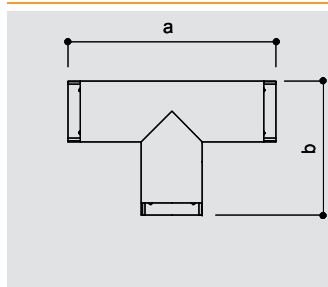

## T-stuk

Type	Kleur	Afmeting a	Verp.	Gewicht	Bestelnr.
		mm	Stuk	kg/100 st.	
LKM T80080FS	—	300	1	0,000	6248 34 0
LKM T80080RW	zuiver wit	300	1	0,000	6248 45 0

St Staal FS sendzimir verzinkt FSK thermisch verzinkt/voorzien van kunststoflaag €/st.

T-stuk inclusief deksel voor richtingsverandering van de LKM-kanalen.  
Potentiaalvereffening zonder verdere hulpmiddelen tussen het kanaal en het deksel.

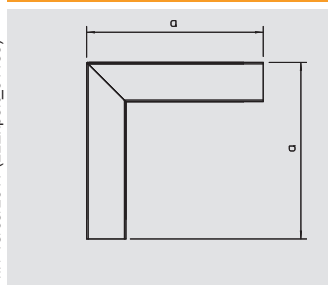

## Platte hoek

Type	Kleur	Afmeting a	Verp.	Gewicht	Bestelnr.
		mm	Stuk	kg/100 st.	
LKM F80080FS	—	240	1	0,000	6248 32 8
LKM F80080RW	zuiver wit	240	1	0,000	6248 42 8

St Staal FS sendzimir verzinkt FSK thermisch verzinkt/voorzien van kunststoflaag €/st.

Platte hoek, inclusief deksel voor richtingsverandering van de LKM-kanalen.  
Potentiaalvereffening zonder verdere hulpmiddelen tussen het kanaal en het deksel.



## Kanaaldiepte 80 mm, kanaalhoogte 80 mm



### Eindstuk

Type	Kleur	Afmeting a mm	Afmeting b mm	Verp. Stuk	Gewicht kg/100 st.	Bestelnr.
<b>LKM E80080FS</b>	—	80	80	1	0,000	<b>6248 34 4</b>
<b>LKM E80080RW</b>	zuiver wit	80	80	1	0,000	<b>6248 45 4</b>

St Staal FS sendzimir verzinkt FSK thermisch verzinkt/voorzien van kunststoflaag €/st.

Eindstuk voor het afsluiten van de LKM-kanalen.

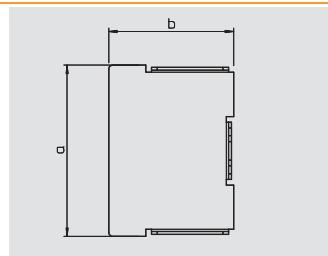

### Randbeschermingsring

Type	Kleur	Afmeting a mm	Afmeting b mm	Verp. Stuk	Gewicht kg/100 st.	Bestelnr.
<b>KSR80080</b>	grijs	84	84	1	3,800	<b>6249 86 5</b>

PE Polyethyleen €/st.

Randbeschermingsring voor de open zijden van LKM kanalen.

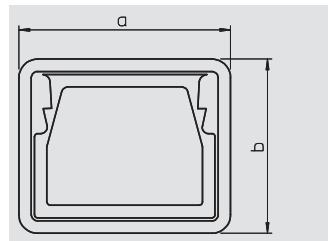

# Toebehoren wandgoot metaal

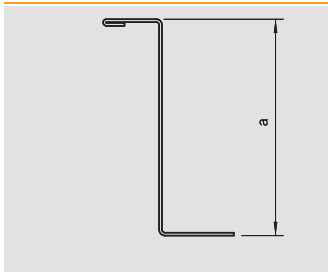

			Scheidingsshot		
Type	Lengte	Afmeting a	Verp.	Gewicht	Bestelnr.
	mm	mm	m	kg/100 m	
<b>LKM TWS55</b>	2000	55	32	53,000	<b>6249 87 6</b>
St	Staal	FS	sendzimir verzinkt		€/m

Scheidingswand voor de onderverdeling bij verschillende spanningsniveaus.  
Via de sleufgaten in de bodem wordt de potentiaalvereffening op de scheidingswand overgedragen.

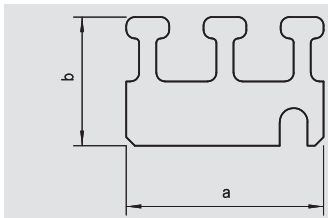

			Leidinghouder		
Type	Afmeting a	Afmeting b	Verp.	Gewicht	Bestelnr.
	mm	mm	Stuk	kg/100 st.	
<b>LKM Z60</b>	46	30	10	1,100	<b>6249 90 6</b>
St	Staal	FS	sendzimir verzinkt		€/st.

Kabelhouder voor het fixeren van de kabels bij loodrechte legging

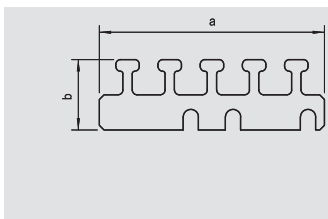

			Leidinghouder		
Type	Afmeting a	Afmeting b	Verp.	Gewicht	Bestelnr.
	mm	mm	Stuk	kg/100 st.	
<b>LKM Z100</b>	96	30	10	2,100	<b>6249 92 2</b>
St	Staal	FS	sendzimir verzinkt		€/st.

Kabelhouder voor het fixeren van de kabels bij loodrechte legging

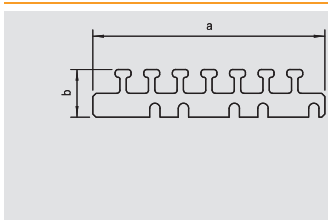

			Leidinghouder		
Type	Afmeting a	Afmeting b	Verp.	Gewicht	Bestelnr.
	mm	mm	Stuk	kg/100 st.	
<b>LKM Z150</b>	146	30	10	3,000	<b>6249 96 5</b>
St	Staal	FS	sendzimir verzinkt		€/st.

Kabelhouder voor het fixeren van de kabels bij loodrechte legging

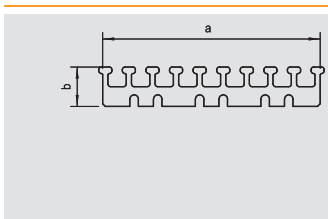

			Leidinghouder		
Type	Afmeting a	Afmeting b	Verp.	Gewicht	Bestelnr.
	mm	mm	Stuk	kg/100 st.	
<b>LKM Z200</b>	166	30	10	3,600	<b>6249 98 1</b>
St	Staal	FS	sendzimir verzinkt		€/st.

Kabelhouder voor het fixeren van de kabels bij loodrechte legging

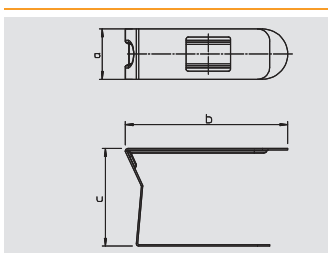

			Kanaalklem			
Type	Afmeting a	Afmeting b	Afmeting c	Verp.	Gewicht	Bestelnr.
	mm	mm	mm	Stuk	kg/100 st.	
<b>LKM K80</b>	25	80	48,5	20	2,700	<b>6249 88 4</b>
St	Staal	FS	sendzimir verzinkt		€/100 st.	

Kabelklem voor het beter installeren van de leidingen in het kanaal.  
De kabelklemmen worden op de sleufgaten geplaatst en op de zijwand ingeklikt.

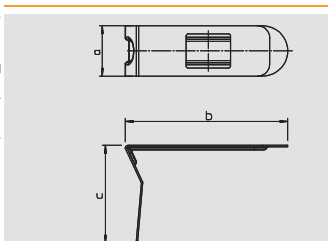

			Kanaalklem			
Type	Afmeting a	Afmeting b	Afmeting c	Verp.	Gewicht	Bestelnr.
	mm	mm	mm	Stuk	kg/100 st.	
<b>LKM K140</b>	25	140	48,5	20	3,600	<b>6249 88 8</b>
St	Staal	FS	sendzimir verzinkt		€/100 st.	

Kabelklem voor het beter installeren van de leidingen in het kanaal.  
De kabelklemmen worden op de sleufgaten geplaatst en op de zijwand ingeklikt.





06 LFS\_Katalog\_2010\_Neuer\_Stand / nl / 18/03/2011 (LLEExport\_01139)

LKM installatiekanaal metaal



# Mappen

	Alfabetische inhoudsopgave	362
	Nummerregister	366
	Typeregister	374



## A

Aansluit- en verbodingsbeveiliging, 352  
Aansluitadapter recht, busdeel, 346  
Aansluitadapter recht, stekkerdeel, 345  
Aansluitadapter U-vormig, stekkerdeel, 346  
Aarddraadaansluithoek, 226, 231, 237, 242, 248, 253, 259, 265  
Aardingsgeleider, 200, 204  
Aardingsklem, 200, 204  
Addapter voor 90° gedraaide schakelaarinbouw, 348  
Afdekkap, 318  
Afdekprofiel voor ISS 120, 320  
Afdekraam S990, 1-voudig, 355  
Afdekraam S990, 2-voudig, 356  
Afdekraam S990, 3-voudig, 356  
Afdekramen S990 met tekstveld, 1-voudig, 356  
Afdekramen S990 met tekstveld, 1-voudig, haaks, 356  
Afdekramen S990 met tekstveld, 2-voudig, 356  
Afdekramen S990 met tekstveld, 2-voudig, haaks, 356  
Afdekramen S990 met tekstveld, 3-voudig, 356  
Afdekramen S990 met tekstveld, 3-voudig, haaks, 357  
Afdekramen voor Aura-programma, 357  
Afdekramen voor Aura-programma, haaks, 357  
Afstandshouder, 185  
Afstandshouder voor vloerplaat, 333  
Antennecontactdoos 1/1 modulebreedte, 349  
Antennecontactdoos-SAT 1/2 modulebreedte, 349  
Apparatuurdrager, 159, 161

## B

Bedradingskoker, type 100100, 178, 181  
Bedradingskoker, type 10037, 177, 180  
Bedradingskoker, type 10050, 177, 180  
Bedradingskoker, type 10075, 177, 181  
Bedradingskoker, type 25025, 174  
Bedradingskoker, type 37025, 174  
Bedradingskoker, type 37037, 174  
Bedradingskoker, type 50025, 174  
Bedradingskoker, type 50037, 175, 182  
Bedradingskoker, type 50050, 175, 182  
Bedradingskoker, type 50075, 175, 182  
Bedradingskoker, type 75025, 175, 179  
Bedradingskoker, type 75037, 176, 179, 182  
Bedradingskoker, type 75050, 176, 179, 182  
Bedradingskoker, type 75075, 176, 179, 182  
Bedradingskoker, type 75100, 176, 180, 182  
Bedradingskoker, type 75125, 177, 180, 183  
Bedradingskoker, type LK4 15015, 164  
Bedradingskoker, type LK4 30015, 164  
Bedradingskoker, type LK4 30025, 164  
Bedradingskoker, type LK4 40025, 164  
Bedradingskoker, type LK4 40040, 165  
Bedradingskoker, type LK4 40060, 165  
Bedradingskoker, type LK4 40080, 165  
Bedradingskoker, type LK4 40100, 165  
Bedradingskoker, type LK4 60015, 166  
Bedradingskoker, type LK4 60025, 166  
Bedradingskoker, type LK4 60040, 166  
Bedradingskoker, type LK4 60060, 166  
Bedradingskoker, type LK4 60080, 167  
Bedradingskoker, type LK4 60100, 167  
Bedradingskoker, type LK4 60120, 167  
Bedradingskoker, type LK4 80025, 167  
Bedradingskoker, type LK4 80040, 168  
Bedradingskoker, type LK4 80060, 168  
Bedradingskoker, type LK4 80080, 168  
Bedradingskoker, type LK4 80100, 168  
Bedradingskoker, type LK4 80120, 169  
Bedradingskoker, type LK4/N 60015, 170  
Bedradingskoker, type LK4/N 60025, 170  
Bedradingskoker, type LK4/N 60040, 170  
Bedradingskoker, type LK4/N 60060, 170

## B

Bedradingskoker, type LK4/N 60080, 171  
Bedradingskoker, type LK4/N 60100, 171  
Bedradingskoker, type LK4/N 60120, 171  
Bedradingskoker, type LK4/N 80025, 171  
Bedradingskoker, type LK4/N 80040, 172  
Bedradingskoker, type LK4/N 80060, 172  
Bedradingskoker, type LK4/N 80080, 172  
Bedradingskoker, type LK4/N 80100, 172  
Bedradingskoker, type LK4/N 80120, 173  
Bevestigingsconsoles, 306  
Bevestigingshoek voor ISST70140, 321  
Bevestigingshoek voor ISST70140B, 323  
Binnenhoek, 86, 88, 91, 93, 95, 97, 99-100, 102-115, 117-120, 129-134, 141, 143, 145, 147, 149, 151, 153, 158, 160, 189, 192, 194, 195, 201, 205, 212, 215, 218, 269, 272, 275, 278, 281, 284, 287, 290, 294, 297, 299, 302  
Binnenhoek vereenvoudigt, kanaaldiepte 70 mm, 246, 252, 257, 263  
Binnenhoek vereenvoudigt, kanaaldiepte 90 mm, 246, 252, 257, 263  
Binnenhoek, kanaaldiepte 70 mm, 225, 230, 235, 241  
Binnenhoek, kanaaldiepte 90 mm, 225, 230, 235, 241  
Blindafdekking 1/1 modulebreedte, 350  
Blindafdekking 1/2 modulebreedte, 350  
Bodemklem, 308  
Buigstraal binnenhoek, 189, 192, 195, 201, 205  
Buigstraal buitenhoek, 189, 192, 195, 202, 206  
Buigstraal platte hoek, 189, 192, 194, 201, 205  
Buitenhoek, 141, 143, 145, 147, 149, 151, 153, 189, 192, 195, 202, 206, 211, 214, 217, 269, 272, 275, 278, 281, 284, 287, 290, 293, 296, 299, 302  
Buitenhoek deksel, 86, 88, 91, 93, 95, 97, 99-100, 102-115, 117-120, 129-134, 158, 160, 189, 192, 195, 202, 206  
Buitenhoek, kanaaldiepte 70 mm, 224, 229, 234, 240, 245, 250, 256, 262  
Buitenhoek, kanaaldiepte 90 mm, 224, 229, 234, 240, 245, 251, 256, 262

## C

CEE-apparatuurdoos, 124  
CEE-tussenflens 16 A, 124  
CEE-tussenflens 32 A, 125  
Centraalplaat voor Aura-assortiment, hoekige nom., 357  
doorbraak  
Codeerpen, 344  
Contactdoos compleet met tekstveld, 1-voudig, 358  
Contactdoos compleet met tekstveld, 2-voudig, 358  
Contactdoos compleet met tekstveld, 3-voudig, 358  
Contactdoos compleet, 1-voudig, 357  
Contactdoos compleet, 2-voudig, 357  
Contactdoos compleet, 3-voudig, 358  
Contactdoos Deense norm 0°, 344  
Contactdoos met aardingspen 0°, 341-342  
Contactdoos met aardingspen 0° - gecodeerde, 343  
uitvoering  
Contactdoos met aardingspen 33°, 342  
Contactdoos met aardingspen 33° - gecodeerde, 343-344  
uitvoering  
Contactdoos Zwitserse norm 0°, 344  
Contactdozen 0°, 340-341  
Contactdozen 33°, 341  
Convectorbekleding, 309  
CP-rangeerkabel, uitvoering stekker - bus, 353

## D

Data-aansluitmodule met houder, cat. 5e, 350  
Data-aansluitmodule met houder, cat. 5e, afgeschermd  
Data-aansluitmodule met houder, cat. 6, 350  
Data-aansluitmodule met houder, cat. 6 afgeschermd, 351  
voor 10GbE  
Datatechniekdrager 1/1 modulebreedte, 351  
Datatechniekdrager 1/2 modulebreedte, 351  
Datatechniekdrager type A, 1/1 modulebreedte, 353  
Datatechniekdrager type B, 1/1 modulebreedte, 353-354

**D**

Datatechniekdrager type C, 1/1 modulebreedte, 354  
 Datatechniekdrager type EP, 1/1 modulebreedte, 354-355  
 Datatechniekdrager type F, 1/1 modulebreedte, 355  
 Datatechniekdrager type PA, 1/1 modulebreedte, 355  
 Deksel, 126, 164-181, 188, 191, 194, 200, 204  
 Deksel aluminium, 268, 271, 274, 277, 280, 283, 286, 289, 298, 301  
 Deksel aluminium, 50 mm spoor, 293, 296  
 Deksel aluminium, 80 mm spoor, 292, 295  
 Deksel platte hoek aluminium, 50 mm, 294, 297  
 Deksel platte hoek aluminium, 80 mm, 294, 297  
 Deksel platte hoek, geribbeld, 212, 215, 218  
 Deksel platte hoek, glad, 211, 214, 217  
 Deksel van T-stuk, 86, 88, 92, 94-95, 97, 99, 101-103  
 Deksel voor 1-voudige inbouwdoos, kanaalhoogte, 122  
 110 mm  
 Deksel voor 1-voudige inbouwdoos, kanaalhoogte, 123  
 130 mm  
 Deksel voor 1-voudige inbouwdoos, kanaalhoogte, 123  
 150 mm  
 Deksel voor 1-voudige inbouwdoos, kanaalhoogte, 124  
 170 mm  
 Deksel voor 2-voudige inbouwdoos, kanaalhoogte, 123  
 110 mm  
 Deksel voor 2-voudige inbouwdoos, kanaalhoogte, 123  
 130 mm  
 Deksel voor 2-voudige inbouwdoos, kanaalhoogte, 123  
 150 mm  
 Deksel voor 2-voudige inbouwdoos, kanaalhoogte, 124  
 170 mm  
 Deksel voor 2-voudige inbouwdoos, kanaalhoogte, 124  
 210 mm  
 Deksel voor 3-voudige inbouwdoos, kanaalhoogte, 123  
 110 mm  
 Deksel voor 3-voudige inbouwdoos, kanaalhoogte, 123  
 130 mm  
 Deksel voor 3-voudige inbouwdoos, kanaalhoogte, 124  
 150 mm  
 Deksel voor 3-voudige inbouwdoos, kanaalhoogte, 124  
 170 mm  
 Deksel voor buitenhoek aluminium, 269, 272, 275, 278, 281, 284, 287,  
 290, 299, 302  
 Deksel voor buitenhoek aluminium, 50 mm, 293, 296  
 Deksel voor buitenhoek aluminium, 80 mm, 293, 296  
 Deksel voor buitenhoek kunststof, geribbeld, 224, 229, 234, 240, 245,  
 256, 262  
 Deksel voor buitenhoek kunststof, glad, 224, 229, 234, 240, 245, 256,  
 262  
 Deksel voor buitenhoek plaatstaal, 50 mm, 251  
 Deksel voor buitenhoek plaatstaal, 80 mm, 251  
 Deksel voor buitenhoek staal, 224, 229, 234, 240, 245, 256, 262  
 Deksel voor buitenhoek, geribbeld, 211, 214, 217  
 Deksel voor buitenhoek, glad, 211, 214, 217  
 Deksel voor CEE inbouwdoos, 125  
 Deksel voor platte hoek plaatstaal, 50 mm, 252  
 Deksel voor platte hoek plaatstaal, 80 mm, 252  
 Deksel voor platte hoek, aluminium, 269, 272, 275, 278, 281, 284, 287,  
 290, 299, 302  
 Deksel voor platte hoek, kunststof, geribbeld, 225, 230, 235, 241, 246,  
 257, 263  
 Deksel voor platte hoek, kunststof, glad, 225, 230, 235, 241, 246, 257,  
 263  
 Deksel voor platte hoek, staal, 225, 230, 235, 241, 246, 257, 263  
 Dekselklem, 126, 188, 191  
 Dekselklem voor kanaalbreedte 110 mm, 121  
 Dekselklem voor kanaalbreedte 130 mm, 121  
 Dekselklem voor kanaalbreedte 150 mm, 121  
 Dekselklem voor kanaalbreedte 170 mm, 121  
 Dekselklem voor kanaalbreedte 210 mm, 121  
 Dekselklem voor kanaalbreedte 230 mm, 122  
 Dekselklem voor kanaalbreedte 60 mm, 121  
 Dekselklem voor kanaalbreedte 90 mm, 121  
 DIN-rail, geperforeerd, 185  
 DIN-rail, niet geperforeerd, 185  
 Draadhouderbrug voor type LK4 en LK4/N, 184

**D**

Draadhouderbrug voor type LKV en LKV/N, 184  
 Draadhouderbrug voor type LKV/H, 184  
 Draagrail, geperforeerd, 185  
 Draagrail, niet geperforeerd, 185

**E**

Eindstuk, 87, 89-90, 92, 94-96, 98-99, 101-114, 116-120, 126, 128-134, 142,  
 144, 146, 148, 150, 152, 154, 195, 212, 215, 218, 270, 273, 276,  
 279, 282, 285, 288, 291, 294, 297, 300, 303  
 Eindstuk links, 158, 160, 190, 193, 202, 206  
 Eindstuk rechts, 158, 160, 190, 193, 203, 207  
 Eindstuk, kanaaldiepte 70 mm, 226, 231, 236, 242, 247, 252, 258, 264  
 Eindstuk, kanaaldiepte 90 mm, 226, 231, 236, 242, 247, 253, 258, 264  
 Energiezuil plaatstaal met deksel plaatstaal, 318  
 Energiezuil plaatstaal met deksel PVC, 318  
 Energiezuil, type ISS 110100F, 330  
 Energiezuil, type ISS 110100R, 329  
 Energiezuil, type ISS 140100F, 331  
 Energiezuil, type ISS 140100R, 331  
 Energiezuil, type ISS120, 320  
 Energiezuil, type ISS140110, 326  
 Energiezuil, type ISS140220, 327  
 Energiezuil, type ISS70110, 324  
 Energiezuil, type ISS90110, 325  
 Energiezuil, type ISSHS140250, 335  
 Energiezuil, type ISSHS140500, 335  
 Energiezuil, type ISSHS140700, 335  
 Energiezuil, type ISSHS2D120, 336  
 Energiezuil, type ISSHS4, 334  
 Energiezuil, type ISSHS6, 336  
 Energiezuil, type ISSHSO270140, 335  
 Energiezuil, type ISSHSO70140, 335  
 Energiezuil, type ISSO70140, 322  
 Energiezuil, type ISSRHSM45, 336  
 Energiezuil, type ISSRM45, 327  
 Energiezuil, type ISSRM45F, 328  
 Energiezuil, type ISST70140, 321  
 Energiezuil, type ISST70140B, 323

**F**

Frontafdekking, 126

**G**

Geluidsbarrière, 315  
 Geluidsbarrière per meter, 315

**H**

Horizontale profielverbinder, 307

**I**

Inbouwdoos 1-voudig, Module 45, 333, 337, 340  
 Inbouwdoos 2/3-voudig, Module 45, 340  
 Inbouwdoos 3-voudig, Module 45, 333, 337  
 Inbouwdoos CEE, 16 A, 358  
 Inbouwdoos CEE, 32 A, 359  
 Inbouwdoos, 1-voudig, 210, 213, 216, 222, 227, 232, 238, 243, 249, 254,  
 260, 268, 271, 274, 277, 280, 283, 286, 289, 292,  
 295, 298, 301, 333, 337  
 Inbouwdoos, 2-voudig, 210, 213, 216, 222, 227, 232, 238, 243, 249, 254,  
 260, 268, 271, 274, 277, 280, 283, 286, 289, 292,  
 295, 298, 301, 333, 337  
 Inbouweenheid, 122, 359  
 Insteekbeveiliging voor RJ45, 352  
 Intrekgereedschap, 333

**K**

Kabeluitlaat 1/1 modulebreedte, 350  
 Kanaal, type LKM 20020, 138  
 Kanaal, type LKM 20030, 139  
 Kanaal, type LKM 30030, 140  
 Kanaal, type LKM 40040, 141

## K

Kanaal, type LKM 40060, 143  
 Kanaal, type LKM 60060, 145  
 Kanaal, type LKM 60100, 147  
 Kanaal, type LKM 60150, 149  
 Kanaal, type LKM 60200, 151  
 Kanaal, type LKM 80080, 153  
 Kanaal, type WDK 100130, 118  
 Kanaal, type WDK 10020, 86  
 Kanaal, type WDK 100230, 120  
 Kanaal, type WDK 10030, 88  
 Kanaal, type WDK 15015, 90  
 Kanaal, type WDK 15030, 91  
 Kanaal, type WDK 15040, 93  
 Kanaal, type WDK 20020, 95  
 Kanaal, type WDK 20035, 96  
 Kanaal, type WDK 20050, 97  
 Kanaal, type WDK 25025, 99  
 Kanaal, type WDK 25040, 100  
 Kanaal, type WDK 30030, 102  
 Kanaal, type WDK 30045, 103  
 Kanaal, type WDK 40040, 104  
 Kanaal, type WDK 40060, 105  
 Kanaal, type WDK 40090, 106  
 Kanaal, type WDK 40110, 107  
 Kanaal, type WDK 60060, 108  
 Kanaal, type WDK 60090, 109  
 Kanaal, type WDK 60110, 111  
 Kanaal, type WDK 60130, 112  
 Kanaal, type WDK 60150, 113  
 Kanaal, type WDK 60170, 114  
 Kanaal, type WDK 60210, 115  
 Kanaal, type WDK 60230, 110  
 Kanaal, type WDK 80170, 119  
 Kanaal, type WDK 80210, 117  
 Kanaal, type WDK-H 20020, 128  
 Kanaal, type WDK-H 30045, 129  
 Kanaal, type WDK-H 40060, 130  
 Kanaal, type WDK-H 40061, 131  
 Kanaal, type WDK-H 60090, 132  
 Kanaal, type WDK-H 60110, 133  
 Kanaal, type WDK-H 60150, 134  
 Kanaal, type WDK-N 10020, 86  
 Kanaal, type WDK-N 10030, 88  
 Kanaal, type WDK-N 15030, 91  
 Kanaal, type WDK-N 15040, 93  
 Kanaal, type WDK-N 20050, 97  
 Kanaal, type WDK-N 25040, 100  
 Kanaaldeksel kunststof, geribbeld, 223, 228, 233, 239, 244, 255, 261  
 Kanaaldeksel kunststof, glad, 223, 228, 233, 239, 244, 255, 261  
 Kanaaldeksel plaatstaal, 223, 228, 233, 239, 244, 255, 261  
 Kanaaldeksel plaatstaal, 50 mm spoor, 250  
 Kanaaldeksel plaatstaal, 80 mm spoor, 250  
 Kanaaldeksel, geribbeld, 211, 214, 217  
 Kanaaldeksel, glad, 210, 213, 216  
 Kanaalklem, 155, 212, 215, 218, 226, 231, 236, 242, 247, 253, 258, 264  
 Kanaalklemmen voor functiebehoud E30 - E90, 148  
 Klembevestiging, 319  
 Koppeling, 210, 213, 216, 268, 271, 274, 277, 280, 283, 286, 289, 292, 295, 298, 301  
 Koppeling, kanaaldiepte 70 mm, 222, 227, 232, 238, 243, 249, 254, 260  
 Koppeling, kanaaldiepte 90 mm, 222, 227, 232, 238, 243, 249, 254, 260  
 Koppelingsspen, 309  
 Kruisschakelaar 1/1 modulebreedte, 347  
 Kruisstuk, 190, 193, 202, 206  
 Kunststof nietapparaat, 184

## L

Lamel, 309  
 Leidinghouder, 143, 155

## M

Mechanische en visuele insteekbeveiliging, 352  
 Minikanaal met kleeffolie en scharnierend deksel, 84  
 MD12  
 Minikanaal met kleeffolie en scharnierend deksel, 85  
 MD17  
 Minikanaal met kleeffolie en scharnierend deksel MD4, 84  
 Minikanaal met kleeffolie en scharnierend deksel MD7, 84  
 Minikanaal met kleeffolie M11, 84  
 Minikanaal met kleeffolie M7, 84  
 Minikanaal met kleeffolie M9, 84  
 Module 45connect-contactdoos met aardingspen 33°, 345  
 2-voudig  
 Module 45connect-contactdoos met aardingspen 33°, 345  
 3-voudig  
 Module 45connect-contactdozen 33°, 2-voudig, 345  
 Module 45connect-contactdozen 33°, 3-voudig, 345  
 Montage- en verbindingsprofiel voor , 307  
 convectieoosters, kanaaldiepte 70 mm  
 Montage- en verbindingsprofiel voor , 307  
 convectieoosters, kanaaldiepte 90 mm  
 Montage- en verbindingsprofiel voor , 308  
 convectorbekleding, kanaaldiepte 70 mm  
 Montage- en verbindingsprofiel voor , 309  
 convectorbekleding, kanaaldiepte 90 mm  
 Montagedrager voor datatechniek en Module 45-, 340  
 connect

## N

Naadafdekking, 86, 88, 91, 93, 97, 100, 158, 160, 188, 191, 194, 201, 205  
 Naadafdekking, kanaaldiepte 70 mm, 223, 228, 233, 239, 244, 250, 255, 261  
 Naadafdekking, kanaaldiepte 90 mm, 223, 228, 233, 239, 244, 250, 255, 261  
 Naadverbinder, 138-141, 143, 145, 147, 149, 151, 153, 200, 204  
 Nivelleerring, 185

## O

Ontkoppelingstang, 184  
 Optische koppeling met houder, 351  
 Overspanningsbeveiliging 1/2 modulebreedte,, 348  
 akoestische signalering  
 Overspanningsbeveiliging 1/2 modulebreedte,, 348  
 optische signalering  
 Overspanningsbeveiligingsmodule, akoestische, 348  
 signalering

## P

Perforatietang, 196  
 Plafondplaat, 324  
 Plafondplaat voor ISS 120, 320  
 Plafondplaat voor ISS 140110, 326  
 Plafondplaat voor ISS 140220, 327  
 Plafondplaat voor ISS110100F, 330  
 Plafondplaat voor ISS110100R, 329  
 Plafondplaat voor ISS140100F, 332  
 Plafondplaat voor ISS140100R, 331  
 Plafondplaat voor ISS90110, 325  
 Plafondplaat voor ISSO70140, 322  
 Plafondplaat voor ISSRM45, 328  
 Plafondplaat voor ISSRM45F, 329  
 Plafondplaat voor ISST70140, 322  
 Plafondplaat voor ISST70140B, 324  
 Platte hoek, 86, 88, 91, 93, 95, 97, 99-100, 102-115, 117-120, 129-134, 141, 143, 145, 147, 149, 151, 153, 194, 211, 214, 217  
 Platte hoek, dalend, 188, 191, 201, 205, 269, 272, 275, 278, 281, 284, 287, 290, 293, 296, 299, 302  
 Platte hoek, dalend, kanaaldiepte 70 mm, 235, 246, 251, 257, 263  
 Platte hoek, dalend, kanaaldiepte 90 mm, 235, 246, 251, 257, 263  
 Platte hoek, kanaaldiepte 70 mm, 224, 229, 240  
 Platte hoek, kanaaldiepte 90 mm, 224, 229, 240  
 Platte hoek, stijgend, 188, 191, 201, 205, 269, 272, 275, 278, 281, 284, 287, 290, 293, 296, 299, 302  
 Platte hoek, stijgend, kanaaldiepte 70 mm, 234, 245, 251, 256, 262

**P**

Platte hoek, stijgend, kanaaldiepte 90 mm, 234, 245, 251, 256, 262  
 Potentiaalvereffeningsdoos 1/1 modulebreedte, 350

**R**

Randbeschermingsring, 138-140, 142, 144, 146, 148, 150, 152, 154  
 Rangeerkabel, uitvoering stekker - stekker, 352  
 Reductieraam RJ45 naar RJ11/RJ12, 351  
 Rolluikschakelaar 1/1 modulebreedte, 347  
 Rolluiktoets 1/1 modulebreedte, 347  
 Rubberen ondergrond voor ISS 140110, 326  
 Rubberen ondergrond voor ISS 70110, 324  
 Rubberen ondergrond voor ISS 90110, 325  
 Rubberen ondergrond voor ISSO 70140, 322  
 Rubberen ondergrond voor ISSRM45, 328  
 Rubberen ondergrond voor ISST 70140, 321  
 Rubberen ondergrond voor ISST 70140B, 323

**S**

Safe Clip, 351  
 Schakelaar 1/1 modulebreedte, 347  
 Schakelaar 1/2 modulebreedte, 346  
 Scharen voor WDK-kanalen, rechte lijn, 85  
 Scharen voor WDK-kanalen, versteklijn, 85  
 Scharnierstofkap, 352  
 Scheidingsschot, 155, 188, 191, 194, 200, 204, 212, 215, 218  
 Scheidingsschot plaatstaal, kanaaldiepte 70 mm, 226, 231, 236, 242, 247, 253, 258, 264  
 Scheidingsschot plaatstaal, kanaaldiepte 90 mm, 226, 231, 236, 242, 247, 253, 258, 264  
 Scheidingsschot voor ISS 120, 320  
 Scheidingsschot voor kanaalhoogte 100 mm, 122  
 Scheidingsschot voor kanaalhoogte 40 mm, 122  
 Scheidingsschot voor kanaalhoogte 60 mm, 122  
 Scheidingsschot voor kanaalhoogte 80 mm, 122  
 Serieschakelaar 1/1, 347  
 SKL plintgoot, type SKL 50 D, 158  
 SKL plintgoot, type SKL 70 D, 160  
 Slagplug, 125  
 Slangaansluiting voor ISS 110100F, 330  
 Slangaansluiting voor ISS 140100F, 332  
 Slangaansluiting voor ISSRM45F, 328  
 Sleutel voor aansluit- en verbindingbeveiliging, 352  
 Spanbeugel, 307  
 Splijtnagel, KSN 1, 184  
 Splijtnagel, KSN 2, 184  
 Standvoet, klassieke uitvoering, voor bodemplaat, 333

**T**

T- en kruisstuk, 104-115, 117-120, 129-134  
 Telefoonaansluitdoos 1/1 modulebreedte, 349  
 Trekontlasting, 210, 213, 216, 223, 228, 233, 239, 244, 250, 255, 261, 268, 271, 274, 277, 280, 283, 286, 289, 292, 295, 298, 301, 340, 344, 346  
 T-stuk, 141, 143, 145, 147, 149, 151, 153, 195, 212, 215, 218, 270, 273, 276, 279, 282, 285, 288, 291, 294, 297, 300, 303  
 T-stuk dalend, 190, 193, 202, 206  
 T-stuk stijgend, 190, 193, 202, 206  
 T-stuk, kanaaldiepte 70 mm, 225, 230, 236, 241, 247, 252, 258, 264  
 T-stuk, kanaaldiepte 90 mm, 225, 230, 236, 241, 247, 252, 258, 264  
 Tussenstabilisator voor ISST70140, 321  
 Tussenstabilisator voor ISST70140B, 323

**V**

Veiligheidsframe voor ISSHS4, 334  
 Verbindingsadapter, 346  
 Verbindingsprofiel voor kanaalhoogte 170 mm, 306  
 Verbindingsprofiel voor kanaalhoogte 210 mm, 306  
 Vergrendelingsklem, 223, 228, 233, 239, 244, 250, 255, 261  
 Verticale profielverbinder, 308  
 Vloerconsole, 309  
 Vloerkanaal, type 2650, 161  
 Vloerplaat voor ISS110100F, 330

**V**

Vloerplaat voor ISS140100F, 332  
 Vloerplaat voor ISS140110, 326  
 Vloerplaat voor ISS70110, 324  
 Vloerplaat voor ISS90110, 325  
 Vloerplaat voor ISSO70140, 322  
 Vloerplaat voor ISSRM45F, 328  
 Vloerplaat voor ISST70140, 321  
 Vloerplaat voor ISST70140B, 323  
 Voedingskanaal, 315

**W**

Wandafdekraam aluminium gesloten 70110, 313  
 Wandafdekraam aluminium gesloten 70130, 314  
 Wandafdekraam aluminium gesloten 70170, 314  
 Wandafdekraam aluminium gesloten 70210, 314  
 Wandafdekraam aluminium gesloten 90110, 314  
 Wandafdekraam aluminium gesloten 90130, 314  
 Wandafdekraam aluminium gesloten 90170, 314  
 Wandafdekraam aluminium gesloten 90210, 315  
 Wandafdekraam aluminium open 70110, 312  
 Wandafdekraam aluminium open 70130, 312  
 Wandafdekraam aluminium open 70170, 313  
 Wandafdekraam aluminium open 70210, 313  
 Wandafdekraam aluminium open 90110, 312  
 Wandafdekraam aluminium open 90130, 313  
 Wandafdekraam aluminium open 90170, 313  
 Wandafdekraam aluminium open 90210, 313  
 Wandafdekraam PVC gesloten 70110, 311  
 Wandafdekraam PVC gesloten 70130, 311  
 Wandafdekraam PVC gesloten 70170, 311  
 Wandafdekraam PVC gesloten 70210, 312  
 Wandafdekraam PVC gesloten 90110, 311  
 Wandafdekraam PVC gesloten 90130, 311  
 Wandafdekraam PVC gesloten 90170, 312  
 Wandafdekraam PVC gesloten 90210, 312  
 Wandafdekraam PVC open 70110, 309  
 Wandafdekraam PVC open 70130, 310  
 Wandafdekraam PVC open 70170, 310  
 Wandafdekraam PVC open 70210, 310  
 Wandafdekraam PVC open 90110, 310  
 Wandafdekraam PVC open 90130, 310  
 Wandafdekraam PVC open 90170, 310  
 Wandafdekraam PVC open 90210, 311  
 Wandconsoleadapter voor GK, kanaalhoogte 110 mm, 306  
 Wandconsoleadapter voor GK, kanaalhoogte 130 mm, 306  
 Wandconsoleadapter voor GK, kanaalhoogte 170 mm, 306  
 Wandgoot Rapid 45, type GEK-A 53100, 200  
 Wandgoot Rapid 45, type GEK-A 53160, 204  
 Wandgoot Rapid 45, type GEK-K 53100, 188  
 Wandgoot Rapid 45, type GEK-K 53160, 191  
 Wandgoot Rapid 45, type GEK-K 53160-3, 194  
 Wandgoot, kanaaldiepte 70 mm, 222, 227, 232, 238, 243, 249, 254, 260  
 Wandgoot, kanaaldiepte 90 mm, 222, 227, 232, 238, 243, 249, 254, 260  
 Wandgoot, type GEK-A 100213, 301  
 Wandgoot, type GEK-A 70110, 268  
 Wandgoot, type GEK-A 70133, 274  
 Wandgoot, type GEK-A 70213, 298  
 Wandgoot, type GEK-A 90110, 271  
 Wandgoot, type GEK-A 90133, 277  
 Wandgoot, type GEK-AA 70173, 280  
 Wandgoot, type GEK-AA 70173D, 292  
 Wandgoot, type GEK-AA 70213, 286  
 Wandgoot, type GEK-AA 90173, 283  
 Wandgoot, type GEK-AA 90173D, 295  
 Wandgoot, type GEK-AA 90213, 289  
 Wandgoot, type GK70110, 210  
 Wandgoot, type GK70130, 213  
 Wandgoot, type GK70170, 216  
 Wisselschakelaar 1/1 modulebreedte, 346-347  
 Wisselschakelaar 1/2 modulebreedte, 346-347

# Nummerieke index

Opbouw EAN-nummer: landidentificatie **40** Fabrikantidentificatie **1219** (voor artikelnr's die met **0** beginnen geldt: **1010**) Individueel EAN-C **5647589**

EAN-C.	Art.nr.	Prijs	Zijde	EAN-C.	Art.nr.	Prijs	Zijde	EAN-C.	Art.nr.	Prijs	Zijde	EAN-C.	Art.nr.	Prijs	Zijde
		€/st.				€/st.				€/st.				€/st.	
6099559	<b>6153 00 3</b>		86	6103997	<b>6159 37 0</b>		123	6581719	<b>6161 99 5</b>		104	5237525	<b>6175 07 5</b>		133
6099610	<b>6153 01 1</b>		88									5237532	<b>6175 08 1</b>		134
6507917	<b>6153 08 9</b>		97	6577637	<b>6160 01 8</b>		95	6108619	<b>6162 00 2</b>		105	5237549	<b>6175 10 3</b>		129
6099979	<b>6153 29 1</b>		86	6577811	<b>6160 02 6</b>		91	6108671	<b>6162 01 0</b>		106	5237556	<b>6175 10 9</b>		130
6804498	<b>6153 30 5</b>		88	6577996	<b>6160 03 4</b>		93	6108732	<b>6162 02 9</b>		107	5237563	<b>6175 11 5</b>		131
6507856	<b>6153 37 2</b>		97	6578177	<b>6160 04 2</b>		99	6108978	<b>6162 20 7</b>		108	5237570	<b>6175 12 1</b>		132
6100392	<b>6153 59 3</b>		87	6578351	<b>6160 05 0</b>		100	6109036	<b>6162 21 5</b>		109	5237587	<b>6175 12 7</b>		133
6100453	<b>6153 60 7</b>		89	6578719	<b>6160 07 7</b>		102	6109098	<b>6162 22 3</b>		111	5237594	<b>6175 13 3</b>		134
6507672	<b>6153 67 4</b>		98	6641413	<b>6160 08 5</b>		103	6109159	<b>6162 23 1</b>		112	5237600	<b>6175 15 0</b>		128
				6584598	<b>6160 09 3</b>		104	6109210	<b>6162 25 8</b>		114	5237631	<b>6175 15 6</b>		129
6492138	<b>6154 02 6</b>		86	6105915	<b>6160 10 7</b>		105	6109272	<b>6162 26 6</b>		115	5237648	<b>6175 16 2</b>		130
6491650	<b>6154 03 4</b>		88	6105977	<b>6160 11 5</b>		106	6638710	<b>6162 27 4</b>		113	5237655	<b>6175 16 8</b>		131
6974481	<b>6154 06 9</b>		97	6106035	<b>6160 12 3</b>		107	6640096	<b>6162 29 0</b>		110	5237662	<b>6175 17 4</b>		132
6491957	<b>6154 11 5</b>		86	6106271	<b>6160 30 1</b>		108	6109333	<b>6162 40 1</b>		119	5237693	<b>6175 18 0</b>		133
6491476	<b>6154 12 3</b>		88	6106332	<b>6160 32 8</b>		109	6109395	<b>6162 42 8</b>		117	5237709	<b>6175 18 6</b>		134
6493272	<b>6154 16 6</b>		97	6106394	<b>6160 33 6</b>		111	6109456	<b>6162 45 2</b>		118	5237716	<b>6175 20 4</b>		129
6491896	<b>6154 21 2</b>		86	6106455	<b>6160 34 4</b>		112	6501618	<b>6162 47 9</b>		120	5237723	<b>6175 21 0</b>		130
6491414	<b>6154 22 0</b>		88	6106516	<b>6160 35 2</b>		114	6643219	<b>6162 48 7</b>		96	5237730	<b>6175 21 6</b>		131
6493333	<b>6154 25 5</b>		97	6106578	<b>6160 36 0</b>		115	6642670	<b>6162 49 5</b>		90	5237747	<b>6175 22 2</b>		132
6492077	<b>6154 32 8</b>		86	6638178	<b>6160 37 9</b>		113	6583454	<b>6162 50 9</b>		95	5237754	<b>6175 22 8</b>		133
6491599	<b>6154 33 6</b>		88	6639557	<b>6160 39 5</b>		110	6583577	<b>6162 51 7</b>		92	5237778	<b>6175 23 4</b>		134
6974542	<b>6154 36 0</b>		97	6106639	<b>6160 48 4</b>		119	6583690	<b>6162 52 5</b>		94	5237785	<b>6175 25 5</b>		129
6492015	<b>6154 41 7</b>		86	6106691	<b>6160 49 2</b>		117	6583812	<b>6162 53 3</b>		99	5237815	<b>6175 26 1</b>		130
6491537	<b>6154 42 5</b>		88	6106752	<b>6160 52 2</b>		118	6583935	<b>6162 54 1</b>		101	5237822	<b>6175 26 7</b>		131
6493210	<b>6154 46 8</b>		97	6502035	<b>6160 54 9</b>		120	6584239	<b>6162 57 6</b>		102	5237839	<b>6175 27 3</b>		132
6491834	<b>6154 51 4</b>		87	6579013	<b>6160 60 3</b>		95	6641239	<b>6162 58 4</b>		103	5237846	<b>6175 27 9</b>		133
6491353	<b>6154 52 2</b>		89	6579198	<b>6160 61 1</b>		91	6583331	<b>6162 59 2</b>		104	5237877	<b>6175 28 5</b>		134
6493395	<b>6154 55 7</b>		98	6579372	<b>6160 63 8</b>		93	6109517	<b>6162 60 6</b>		105				
				6579556	<b>6160 64 6</b>		99	6109579	<b>6162 61 4</b>		106			€/m	
6543199	<b>6156 20 7</b>		126	6579730	<b>6160 65 4</b>		100	6109630	<b>6162 62 2</b>		107	6000050	<b>6178 00 1</b>		164
6543137	<b>6156 22 3</b>		126	6580095	<b>6160 67 0</b>		102	6109876	<b>6162 80 0</b>		108	6000173	<b>6178 00 3</b>		164
6543076	<b>6156 23 1</b>		126	6641598	<b>6160 68 9</b>		103	6109937	<b>6162 81 9</b>		109	6000296	<b>6178 00 5</b>		164
				6580279	<b>6160 69 7</b>		104	6109999	<b>6162 82 7</b>		111	6000418	<b>6178 01 0</b>		164
6577576	<b>6158 22 6</b>		95	6106813	<b>6160 70 0</b>		105	6110056	<b>6162 83 5</b>		112	6000531	<b>6178 01 2</b>		165
6577750	<b>6158 23 4</b>		91	6106875	<b>6160 71 9</b>		106	6110117	<b>6162 84 3</b>		114	6000654	<b>6178 01 4</b>		165
6577934	<b>6158 24 2</b>		93	6106936	<b>6160 72 7</b>		107	6110179	<b>6162 85 1</b>		116	6000777	<b>6178 01 6</b>		165
6578115	<b>6158 25 0</b>		99	6107179	<b>6160 90 5</b>		108	6637997	<b>6162 87 8</b>		113	6000890	<b>6178 01 8</b>		165
6578290	<b>6158 26 9</b>		100	6107230	<b>6160 91 3</b>		109	6639373	<b>6162 88 6</b>		110	6001132	<b>6178 02 6</b>		166
6578658	<b>6158 28 5</b>		102	6107292	<b>6160 92 1</b>		111					6001255	<b>6178 02 8</b>		166
6578832	<b>6158 29 3</b>		104	6107353	<b>6160 94 8</b>		112	6110230	<b>6163 00 9</b>		119	6001378	<b>6178 03 1</b>		166
6641352	<b>6158 30 7</b>		103	6107414	<b>6160 95 6</b>		114	6110292	<b>6163 01 7</b>		117	6001491	<b>6178 03 3</b>		166
6578955	<b>6158 33 1</b>		95	6107476	<b>6160 96 4</b>		115	6110353	<b>6163 04 1</b>		118	6001613	<b>6178 03 5</b>		167
6579136	<b>6158 35 8</b>		91	6638352	<b>6160 97 2</b>		113	6651436	<b>6163 07 6</b>		120	6001736	<b>6178 03 7</b>		167
6579310	<b>6158 36 6</b>		93	6639731	<b>6160 98 0</b>		110					6001859	<b>6178 03 9</b>		167
6579495	<b>6158 37 4</b>		99					6782659	<b>6168 52 3</b>		125	6002214	<b>6178 05 0</b>		167
6579679	<b>6158 38 2</b>		100	6107537	<b>6161 10 3</b>		119			€/m		6002337	<b>6178 05 2</b>		168
6580033	<b>6158 40 4</b>		102	6107599	<b>6161 11 1</b>		117	6438433	<b>6168 70 1</b>		97	6002450	<b>6178 05 4</b>		168
6580217	<b>6158 41 2</b>		104	6107650	<b>6161 15 4</b>		118	6438495	<b>6168 72 8</b>		97	6002573	<b>6178 05 6</b>		168
6641536	<b>6158 42 0</b>		103	6501854	<b>6161 17 0</b>		120	6801671	<b>6168 73 6</b>		97	6002696	<b>6178 05 9</b>		168
6580392	<b>6158 45 5</b>		95	6581894	<b>6161 20 0</b>		95	6802159	<b>6168 74 4</b>		97	6002818	<b>6178 06 1</b>		169
6580576	<b>6158 46 3</b>		92	6582075	<b>6161 21 9</b>		91							€/100 st.	
6580750	<b>6158 47 1</b>		94	6582259	<b>6161 22 7</b>		93			€/st.		6008339	<b>6178 09 2</b>		184
6580934	<b>6158 49 8</b>		99	6582433	<b>6161 23 5</b>		99	6781393	<b>6169 29 5</b>		123			€/m	
6581115	<b>6158 50 1</b>		101	6582617	<b>6161 24 3</b>		100	6111619	<b>6169 30 9</b>		122	6004850	<b>6178 20 1</b>		170
6581474	<b>6158 53 6</b>		102	6582976	<b>6161 27 8</b>		102	6111671	<b>6169 31 7</b>		123	6004973	<b>6178 20 3</b>		170
6581658	<b>6158 54 4</b>		104	6641772	<b>6161 28 6</b>		103	6111732	<b>6169 32 5</b>		124	6005093	<b>6178 20 5</b>		170
6641895	<b>6158 55 2</b>		103	6583157	<b>6161 29 4</b>		104	6782291	<b>6169 36 8</b>		123	6005215	<b>6178 20 7</b>		170
6581832	<b>6158 58 7</b>		95	6107711	<b>6161 30 8</b>		105	6111855	<b>6169 37 6</b>		123	6005307	<b>6178 20 9</b>		171
6582013	<b>6158 59 5</b>		91	6107773	<b>6161 31 6</b>		106	6111916	<b>6169 38 4</b>		123	6005406	<b>6178 21 1</b>		171
6582198	<b>6158 60 9</b>		93	6107834	<b>6161 32 4</b>		107	6111978	<b>6169 39 2</b>		124	6005505	<b>6178 21 3</b>		171
6582372	<b>6158 61 7</b>		99	6108077	<b>6161 50 2</b>		108	6112036	<b>6169 40 6</b>		124	6005802	<b>6178 22 5</b>		171
6582556	<b>6158 62 5</b>		100	6108138	<b>6161 51 0</b>		109	6782475	<b>6169 42 2</b>		124	6005932	<b>6178 22 7</b>		172
6582914	<b>6158 64 1</b>		102	6108190	<b>6161 52 9</b>		111	6112098	<b>6169 43 0</b>		123	6006052	<b>6178 22 9</b>		172
6583096	<b>6158 66 8</b>		104	6108251	<b>6161 53 7</b>		112	6112159	<b>6169 44 9</b>		123	6006175	<b>6178 23 1</b>		172
6641710	<b>6158 67 6</b>		103	6108312	<b>6161 54 5</b>		114	6112210	<b>6169 45 7</b>		124	6006298	<b>6178 </b>		

EAN-C.	Art.nr.	Prijs	Zijde	EAN-C.	Art.nr.	Prijs	Zijde	EAN-C.	Art.nr.	Prijs	Zijde	EAN-C.	Art.nr.	Prijs	Zijde
		€/m				€/st.				€/m				€/st.	
6010806	6178 33 4		177	6675432	6182 52 6		104	6794058	6191 00 2		90	6497232	6192 52 1		103
6010929	6178 33 6		177	6675494	6182 53 4		105	6794119	6191 01 0		91	6796458	6192 54 8		104
6011049	6178 33 8		177	6675555	6182 54 2		106	6494590	6191 02 9		93	6796519	6192 55 6		105
6011162	6178 34 1		178	6675616	6182 55 0		107	6794171	6191 03 7		95	6796571	6192 56 4		106
		€/100 st.													
6011285	6178 34 9		184	6676392	6182 59 3		108	6496938	6191 04 5		96	6500833	6192 57 2		107
		€/m													
				6676453	6182 60 7		109	6505036	6191 05 3		99	6351794	6192 61 0		108
				6676514	6182 61 5		111	6794232	6191 06 1		100	6492435	6192 62 9		109
6013197	6178 42 0		179	6676576	6182 62 3		112	6794294	6191 09 6		102	6712519	6192 63 7		111
6013319	6178 42 2		179	6676637	6182 63 1		113	6497058	6191 11 8		103	6712571	6192 64 5		112
6013432	6178 42 4		179	6676699	6182 65 8		114	6363490	6191 12 6		104	6492497	6192 65 3		113
6013555	6178 42 6		179	6676750	6182 66 6		115	6794355	6191 13 4		105	6712632	6192 66 1		114
6013678	6178 42 8		180	6676811	6182 67 4		110	6794416	6191 14 2		106	6796632	6192 68 8		115
6013791	6178 43 0		180	6676873	6182 71 2		119	6501199	6191 15 0		107	6492558	6192 69 6		110
6013913	6178 43 5		180	6676934	6182 72 0		117	6363018	6191 19 3		108	5042471	6192 71 8		119
6014033	6178 43 7		180	6676996	6182 74 7		118	6491292	6191 20 7		109	5042549	6192 72 2		117
6014156	6178 43 9		181	6501793	6182 76 3		120	6363438	6191 21 5		111	5042631	6192 72 6		118
6015184	6178 44 1		181	6672851	6182 80 1		95	6363377	6191 22 3		112	5042709	6192 73 0		120
5049531	6178 47 9		164	6672912	6182 85 2		99	6491230	6191 23 1		113	6796694	6192 75 0		91
6040209	6178 48 0		164	6672974	6182 88 7		102	6363193	6191 25 8		114	6494835	6192 76 9		93
6040322	6178 48 2		164	6673032	6182 89 5		103	6794478	6191 26 6		115	6796755	6192 77 7		95
6040445	6178 48 4		165	6673094	6182 91 7		104	6799459	6191 27 4		110	6504916	6192 78 5		99
6040568	6178 48 6		165	6673155	6182 92 5		105	5042273	6191 30 4		119	6796816	6192 79 3		100
6040681	6178 48 8		165	6673216	6182 93 3		106	5042280	6191 31 2		117	6796878	6192 81 5		102
6040803	6178 49 0		165	6673278	6182 94 1		107	5042297	6191 34 7		118	6497294	6192 82 3		103
6040926	6178 49 2		167					5042303	6191 35 5		120	6796939	6192 83 1		104
6041282	6178 50 4		174	6677054	6183 01 8		108					6796991	6192 85 8		105
6041404	6178 50 6		174	6677115	6183 02 6		109	6794652	6191 84 3		91	6797059	6192 86 6		106
6041527	6178 50 8		175	6677177	6183 03 4		111	6494651	6191 85 1		93	6496990	6192 87 4		107
6041640	6178 51 0		175	6677238	6183 04 2		112	6794713	6191 87 8		95	6712694	6192 91 2		108
6041763	6178 51 2		176	6677290	6183 05 0		113	6502219	6191 88 6		99	6492619	6192 92 0		109
6041886	6178 51 4		177	6677351	6183 06 9		114	6794775	6191 89 4		100	6712755	6192 93 9		111
		€/100 st.													
				6677412	6183 07 7		115	6794836	6191 92 4		102	6712816	6192 94 7		112
6014279	6178 52 0		184	6677474	6183 08 5		110	6976829	6191 93 2		103	6492671	6192 95 5		113
6014392	6178 52 2		184	6677535	6183 12 3		119	6794898	6191 94 0		104	6712878	6192 96 3		114
		€/st.													
				6677597	6183 13 1		117	6794959	6191 95 9		105	6797110	6192 97 1		115
6014514	6178 52 7		184	6677658	6183 16 6		118	6795017	6191 96 7		106	6492732	6192 99 8		110
6014637	6178 52 9		184	6501373	6183 18 2		120	6221110	6191 97 5		107				
6014750	6178 53 5		184	6673391	6183 21 2		95					5042488	6193 02 1		119
		€/100 st.													
				6673452	6183 25 5		99	6362950	6192 01 7		108	5042570	6193 02 5		117
6014873	6178 54 0		185	6673513	6183 29 8		102	6799879	6192 02 5		109	5042648	6193 02 9		118
6014996	6178 54 2		185	6673575	6183 30 1		103	6362776	6192 03 3		111	5042716	6193 03 3		120
6015061	6178 54 8		185	6673636	6183 33 6		104	6362479	6192 04 1		112	6797172	6193 09 9		90
		€/m													
				6673698	6183 34 4		105	6800056	6192 06 8		113	6797233	6193 10 2		92
6016266	6178 61 2		182	6673759	6183 35 2		106	6362233	6192 07 6		114	6975624	6193 11 0		94
6016389	6178 61 4		182	6673810	6183 36 0		107	6795079	6192 08 4		115	6797295	6193 12 9		95
6016501	6178 61 6		182	6677719	6183 40 9		108	6800896	6192 09 2		110	6976768	6193 13 7		96
6016747	6178 62 2		182	6677771	6183 41 7		109	5042457	6192 10 6		119	6504794	6193 14 5		99
6016860	6178 62 4		182	6677832	6183 42 5		111	5042525	6192 11 0		117	6797356	6193 15 3		101
6016983	6178 62 6		182	6677894	6183 43 3		112	5042594	6192 11 4		118	6797417	6193 18 8		102
6017102	6178 62 8		182	6677955	6183 44 1		113	5042662	6192 11 8		120	6497355	6193 19 6		103
6017225	6178 63 0		183	6678013	6183 46 8		114	6795253	6192 14 9		91	6712939	6193 21 8		104
		€/100 st.													
				6678075	6183 47 6		115	6494712	6192 15 7		93	6797479	6193 22 6		105
6017829	6178 65 0		184	6678136	6183 48 4		110	6795314	6192 16 5		95	6797530	6193 23 4		106
		€/st.													
				6678198	6183 52 2		119	6504855	6192 17 3		99	6974788	6193 24 2		107
				6678259	6183 53 0		117	6795376	6192 18 1		100	6712991	6193 28 5		108
6674657	6182 01 1		95	6678310	6183 55 7		118	6795437	6192 21 1		102	6492794	6193 29 3		109
6674718	6182 06 2		99	6222131	6183 57 3		120	6497171	6192 23 8		103	6713059	6193 30 7		111
6674770	6182 09 7		102	6673933	6183 60 3		90	6795499	6192 24 6		104	6713110	6193 31 5		112
6674831	6182 10 0		103	6673995	6183 61 1		95	6795550	6192 25 4		105	6492855	6193 32 3		113
6674893	6182 11 9		104	6674053	6183 65 4		96	6795611	6192 26 2		106	6713172	6193 33 1		114
6674954	6182 12 7		105	6674114	6183 66 2		99	6220878	6192 27 0		107	6797592	6193 35 8		116
6675012	6182 13 5		106	6674176	6183 69 7		102	6360970	6192 31 9		108	6492916	6193 36 6		110
6675074	6182 14 3		107	6674237	6183 70 0		103	6801558	6192 32 7		109	5042518	6193 38 7		119
6675739	6182 19 4		108	6674299	6183 72 7		104	6354559	6192 33 5		111	5042587	6193 39 1		117
6675791	6182 20 8		109	6674350	6183 73 5		105	6353057	6192 34 3		112	5042655	6193 39 5		118
6675852	6182 21 6		111	6674411	6183 74 3		106	6492312	6192 35 1		113	5042723	6193 39 9		120
6675913	6182 22 4		112	6674473	6183 75 1		107	6351855							

# Nummerieke index

Opbouw EAN-nummer: landidentificatie **40** Fabrikantidentificatie **1219** (voor artikelnr's die met **0** beginnen geldt: **1010**) Individueel EAN-C **5647589**

EAN-C.	Art.nr.	Prijs	Zijde	EAN-C.	Art.nr.	Prijs	Zijde	EAN-C.	Art.nr.	Prijs	Zijde	EAN-C.	Art.nr.	Prijs	Zijde
		€/st.				€/m				€/st.				€/st.	
6628339	6194 18 4		123	6651672	6246 96 6		138	6652693	6249 41 8		142	5656623	6274 36 6		212
6618910	6194 19 2		123	6118878	6246 97 4		139	6575350	6249 42 6		144	5656630	6274 37 0		212
6618859	6194 20 6		124	5690955	6246 98 2		140	6503414	6249 48 5		145	5656647	6274 37 1		212
6349814	6194 21 4		124	6651733	6246 99 0		141	6314713	6249 50 7		147	5656678	6274 37 2		212
6629350	6194 72 9		125					6314775	6249 51 5		149	5656685	6274 37 6		212
				6311897	6247 01 6		143	6314836	6249 52 3		151	5656692	6274 49 0		211
				6977369	6247 09 1		145	6503650	6249 55 8		145	5656708	6274 49 1		211
		€/m		6312139	6247 11 3		147	6314898	6249 57 4		147	5656715	6274 49 2		211
6096329	6199 10 3		158	6312191	6247 14 8		149	6314959	6249 58 2		149	5656722	6274 49 6		211
6096206	6199 10 5		158	6312252	6247 16 4		151	6315017	6249 59 0		151		€/m		
6096381	6199 10 7		158	5691006	6247 19 4		153	6977123	6249 61 2		145	5656739	6274 50 0		213
6096442	6199 10 9		158			€/st.		6315079	6249 63 9		147	5656746	6274 50 1		213
		€/st.		6652754	6247 43 1		138	6315130	6249 64 7		149	5656753	6274 50 2		213
6096503	6199 12 2		158	6118991	6247 43 4		139	6315192	6249 65 5		151	5656760	6274 50 6		213
6096268	6199 12 4		158	6315253	6247 45 8		141	6503537	6249 67 1		145		€/st.		
6099993	6199 12 6		158	6315314	6247 46 6		145	6318254	6249 70 1		147	5656791	6274 51 0		214
6100057	6199 12 8		158	5699019	6247 47 2		153	6318315	6249 72 8		149	5656807	6274 51 1		214
6119615	6199 13 3		158	6652518	6247 49 0		141	6318377	6249 73 6		151	5656814	6274 51 2		214
6153190	6199 13 5		158	6312313	6247 50 4		143	6503292	6249 79 5		146	5656821	6274 51 6		214
6153251	6199 13 7		158	6652273	6247 56 3		141	6575770	6249 81 7		148	5656838	6274 52 0		214
6153312	6199 13 9		158	6312733	6247 57 1		143	6575831	6249 82 5		150	5656845	6274 52 1		214
6153497	6199 15 0		158	6652150	6247 65 2		141	6575893	6249 83 3		152	5656852	6274 52 2		214
6153374	6199 15 2		158	6313150	6247 66 0		143	6018598	6249 84 2		138	5656869	6274 52 6		214
6153435	6199 15 4		158	6652396	6247 72 5		141	6018710	6249 84 4		139	5656876	6274 54 0		215
6153558	6199 15 6		158	6317592	6247 73 3		143	5691020	6249 84 5		140	5656883	6274 54 1		215
6153619	6199 16 3		158	6652631	6247 88 1		142	6018833	6249 84 6		142	5656890	6274 54 2		215
6153671	6199 16 5		158	6575114	6247 90 3		144	6018956	6249 84 8		144	5656906	6274 54 6		215
6153732	6199 16 7		158	6503476	6247 98 9		145	6019076	6249 85 0		146	5656913	6274 56 0		215
6153794	6199 16 9		158					5020325	6249 85 2		148	5656920	6274 56 1		215
6153855	6199 18 0		158	6312559	6248 00 4		147	5020387	6249 85 4		150	5656937	6274 56 2		215
6153916	6199 18 2		158	6312610	6248 01 2		149	5020394	6249 85 6		152	5656944	6274 56 6		215
6153978	6199 18 4		158	6312672	6248 02 0		151	5691037	6249 86 5		154	5656951	6274 57 0		215
6154036	6199 18 6		158	6977062	6248 04 7		145			€/m		5656968	6274 57 1		215
		€/m		6312979	6248 06 3		147	6644896	6249 87 6		155	5656975	6274 57 2		215
6154098	6199 20 2		160	6313037	6248 07 1		149			€/st.		5656982	6274 57 6		215
6154159	6199 20 4		160	6313099	6248 09 8		151	5685081	6249 88 1		148	5656999	6274 59 0		212
6154210	6199 20 6		160	6977185	6248 12 8		145			€/100 st.		5657002	6274 59 1		212
6154272	6199 20 8		160	6313396	6248 14 4		147	6119233	6249 88 4		155	5657019	6274 59 2		212
		€/st.		6313457	6248 15 2		149	6119295	6249 88 8		155	5657026	6274 59 6		212
6154333	6199 22 3		160	6313518	6248 16 0		151			€/st.		5657033	6274 65 0		210
6154395	6199 22 5		160	6503599	6248 18 7		145	6315376	6249 90 6		143		€/m		
6154456	6199 22 7		160	6317837	6248 20 9		147	6315499	6249 92 2		155	5657040	6274 70 0		216
6154517	6199 22 9		160	6317899	6248 21 7		149	6315611	6249 96 5		155	5657057	6274 70 1		216
6154579	6199 23 2		160	6317950	6248 22 5		151	6315673	6249 98 1		155	5657064	6274 70 2		216
6154630	6199 23 4		160	6503353	6248 28 4		146					5657071	6274 70 6		216
6154692	6199 23 6		160	6575596	6248 30 6		148	5030898	6257 59 8		200		€/st.		
6155774	6199 23 8		160	6575657	6248 31 4		150	6800711	6257 60 3		200	5657101	6274 71 0		217
6155835	6199 25 1		160	6575718	6248 32 2		152					5657118	6274 71 1		217
6155897	6199 25 3		160	5699026	6248 32 8		153					5657125	6274 71 2		217
6155958	6199 25 5		160	5699033	6248 33 2		153	6043156	6258 06 9		357	5657132	6274 71 6		217
6156016	6199 25 7		160	5699040	6248 33 6		153	6279739	6258 07 1		357	5657149	6274 72 0		217
6156078	6199 26 2		160	5699057	6248 34 0		153	5406006	6258 07 3		357	5657156	6274 72 1		217
6156139	6199 26 4		160	5699064	6248 34 4		154	5406013	6258 07 4		357	5657163	6274 72 2		217
6156313	6199 26 6		160	5699095	6248 42 8		153	5469148	6258 14 1		348	5657170	6274 72 6		217
6156375	6199 26 8		160	5699101	6248 43 2		153					5657187	6274 74 0		218
6156559	6199 28 1		160	5699118	6248 43 6		153					5657194	6274 74 1		218
6156498	6199 28 3		160	5699125	6248 45 0		153	5427650	6270 67 0		196	5657200	6274 74 2		218
6156610	6199 28 5		160	5699156	6248 45 4		154			€/m		5657217	6274 74 6		218
6156672	6199 28 7		160			€/m				€/m		5657224	6274 76 0		218
6156795	6199 40 2		159	6651795	6248 46 2		138	5655473	6274 30 0		210	5657231	6274 76 1		218
6156733	6199 40 4		159	6119059	6248 47 0		139	5656333	6274 30 1		210	5657248	6274 76 2		218
6156856	6199 40 6		159	5690962	6248 48 2		140	5656340	6274 30 2		210	5657255	6274 76 6		218
6156979	6199 40 8		159	6651856	6248 49 7		141	5656371	6274 30 6		210	5657262	6274 77 0		218
6157037	6199 42 1		159	6313570	6248 51 9		143			€/st.		5657279	6274 77 1		218
6157099	6199 42 3		159	6977307	6248 60 8		145	5656401	6274 31 0		211	5657286	6274 77 2		218
6157211	6199 42 5		159	6313815	6248 62 4		147	5656432	6274 31 1		211	5657293	6274 77 6		218
6157570	6199 42 7		159	6313877	6248 64 0		149	5656449	6274 31 2		211	5657309	6274 79 0		211
6157938	6199 44 2		159	6313938	6248 66 7		151	5656456	6274 31 6		211	5657347	6274 79 1		211
6158294	6199 44 4		159	5691013	6248 69 4		153	5655664	6274 32 0		211	5657354	6274 79 2		211
6158652	6199 44 6		159			€/st.		5656463	6274 32 1		211	5657361	6274 79 6		211
6158713	6199 44 8		159	6652570	6248 99 3		141	5656494	6274 32 2		211	5657408	6274 81 0		309
6158775	6199 46 1		159				</								

EAN-C.	Art.nr.	Prijs	Zijde	EAN-C.	Art.nr.	Prijs	Zijde	EAN-C.	Art.nr.	Prijs	Zijde	EAN-C.	Art.nr.	Prijs	Zijde
		€/st.				€/st.				€/m				€/m	
5657583	6274 83 1		310	5659518	6277 11 0		224	5661788	6277 50 1		232	5663317	6277 90 0		243
5657590	6274 83 2		310	5659525	6277 11 1		224	5661795	6277 50 2		232	5663324	6277 90 1		243
5657606	6274 83 6		310	5659563	6277 11 2		224			€/st.		5663331	6277 90 2		243
5657644	6274 84 0		310	5659624	6277 12 0		224	5661900	6277 51 0		234			€/st.	
5657651	6274 84 1		310	5659631	6277 12 1		224	5661917	6277 51 1		234	5663409	6277 91 0		245
5657668	6274 84 2		310	5659648	6277 12 2		224	5661924	6277 51 2		234	5663416	6277 91 1		245
5657712	6274 85 0		311	5659709	6277 14 0		225	5661986	6277 52 0		234	5663423	6277 91 2		245
5657729	6274 85 1		311	5659747	6277 14 1		225	5661993	6277 52 1		234	5663478	6277 92 0		245
5657767	6274 85 2		311	5659754	6277 14 2		225	5662006	6277 52 2		234	5663485	6277 92 1		245
5657774	6274 85 6		311	5659815	6277 16 0		225	5662020	6277 53 0		235	5663515	6277 92 2		245
5657781	6274 86 0		311	5659822	6277 16 1		225	5662037	6277 53 1		235	5663539	6277 93 0		246
5657828	6274 86 1		311	5659860	6277 16 2		225	5662044	6277 53 2		235	5663546	6277 93 1		246
5657835	6274 86 2		311	5659921	6277 17 0		226	5662075	6277 54 0		235	5663577	6277 93 2		246
5657842	6274 86 6		311	5659938	6277 17 1		226	5662082	6277 54 1		235	5663607	6277 94 0		246
5657880	6274 87 0		311	5659945	6277 17 2		226	5662099	6277 54 2		235	5663638	6277 94 1		246
5657897	6274 87 1		311			€/m		5662129	6277 56 0		236	5663645	6277 94 2		246
5657903	6274 87 2		311	5660002	6277 20 0		227	5662136	6277 56 1		236	5663690	6277 96 0		247
5657941	6274 87 6		311	5660040	6277 20 1		227	5662143	6277 56 2		236	5663706	6277 96 1		247
5657958	6274 88 0		312	5660057	6277 20 2		227			€/m		5663713	6277 96 2		247
5657965	6274 88 1		312			€/st.		5662174	6277 60 0		238			€/m	
5658009	6274 88 2		312	5660163	6277 21 0		229	5662181	6277 60 1		238			€/m	
5658023	6274 89 0		211	5660170	6277 21 1		229	5662198	6277 60 2		238	5663744	6278 00 0		254
5658061	6274 89 1		211	5660187	6277 21 2		229			€/st.		5663751	6278 00 1		254
5658078	6274 89 2		211	5660248	6277 22 0		229	5662242	6277 61 0		240	5663768	6278 00 2		254
5658085	6274 89 6		211	5660286	6277 22 1		229	5662259	6277 61 1		240			€/st.	
		€/m		5660293	6277 22 2		229	5662266	6277 61 2		240	5663812	6278 01 0		256
5658122	6274 90 0	€/st.	212	5660323	6277 24 0		230	5662310	6277 62 0		240	5663829	6278 01 1		256
		€/st.		5660330	6277 24 1		230	5662327	6277 62 1		240	5663836	6278 01 2		256
5658139	6274 91 0		310	5660347	6277 24 2		230	5662334	6277 62 2		240	5663867	6278 02 0		256
5658146	6274 91 1		310	5660408	6277 26 0		230	5662365	6277 64 0		241	5663874	6278 02 1		256
5658184	6274 91 2		310	5660415	6277 26 1		230	5662372	6277 64 1		241	5663881	6278 02 2		256
5658207	6274 92 0		310	5660422	6277 26 2		230	5662389	6277 64 2		241	5663904	6278 03 0		257
5658245	6274 92 1		310	5660484	6277 27 0		231	5662419	6277 66 0		241	5663911	6278 03 1		257
5658252	6274 92 2		310	5660521	6277 27 1		231	5662426	6277 66 1		241	5663928	6278 03 2		257
5658306	6274 93 0		310	5660538	6277 27 2		231	5662433	6277 66 2		241	5663959	6278 05 0		257
5658313	6274 93 1		310	5660590	6277 29 0		222	5662464	6277 67 0		242	5663966	6278 05 1		257
5658320	6274 93 2		310	5700852	6277 29 4		222	5662471	6277 67 1		242	5663973	6278 05 2		257
5658375	6274 94 0		311			€/m		5662488	6277 67 2		242	5664000	6278 06 0		258
5658382	6274 94 1		311	5660606	6277 30 0		227			€/m		5664017	6278 06 1		258
5658429	6274 94 2		311	5660644	6277 30 1		227	5662518	6277 70 0		238	5664024	6278 06 2		258
5658443	6274 95 0		311	5660651	6277 30 2		227	5662525	6277 70 1		238	5664055	6278 07 0		258
5658481	6274 95 1		311			€/st.		5662532	6277 70 2		238	5664062	6278 07 1		258
5658498	6274 95 2		311	5660767	6277 31 0		229			€/st.		5664079	6278 07 2		258
5658542	6274 96 0		311	5660774	6277 31 1		229	5662587	6277 71 0		240			€/m	
5658559	6274 96 1		311	5660781	6277 31 2		229	5662594	6277 71 1		240	5664109	6278 10 0		254
5658566	6274 96 2		311	5660811	6277 32 0		229	5662600	6277 71 2		240	5664116	6278 10 1		254
5658580	6274 97 0		312	5660828	6277 32 1		229	5662631	6277 72 0		240	5664123	6278 10 2		254
5658597	6274 97 1		312	5660835	6277 32 2		229	5662648	6277 72 1		240			€/st.	
5658603	6274 97 2		312	5660866	6277 34 0		230	5662679	6277 72 2		240	5664178	6278 11 0		256
5658627	6274 98 0		312	5660873	6277 34 1		230	5662709	6277 74 0		241	5664185	6278 11 1		256
5658665	6274 98 1		312	5660880	6277 34 2		230	5662716	6277 74 1		241	5664192	6278 11 2		256
5658672	6274 98 2		312	5660941	6277 36 0		230	5662723	6277 74 2		241	5664222	6278 12 0		256
		€/m		5660958	6277 36 1		230	5662754	6277 76 0		241	5664239	6278 12 1		256
		€/m		5660965	6277 36 2		230	5662761	6277 76 1		241	5664246	6278 12 2		256
5658726	6277 00 0		222	5661023	6277 37 0		231	5662815	6277 76 2		241	5664260	6278 13 0		257
5658733	6277 00 1		222	5661061	6277 37 1		231	5662877	6277 77 0		242	5664307	6278 13 1		257
5658740	6277 00 2		222	5661078	6277 37 2		231	5662884	6277 77 1		242	5664314	6278 13 2		257
		€/st.				€/m		5662914	6277 77 2		242	5664376	6278 14 0		257
5658856	6277 01 0		224	5661139	6277 40 0		232			€/m		5664383	6278 14 1		257
5658863	6277 01 1		224	5661146	6277 40 1		232	5662945	6277 80 0		243	5664420	6278 14 2		257
5658900	6277 01 2		224	5661184	6277 40 2		232	5662976	6277 80 1		243	5664482	6278 16 0		258
5658962	6277 02 0		224			€/st.		5662983	6277 80 2		243	5664499	6278 16 1		258
5658979	6277 02 1		224	5661269	6277 41 0		234			€/st.		5664505	6278 16 2		258
5658986	6277 02 2		224	5661306	6277 41 1		234	5663034	6277 81 0		245	5664567	6278 17 0		258
5659044	6277 04 0		225	5661313	6277 41 2		234	5663041	6277 81 1		245	5664604	6278 17 1		258
5659082	6277 04 1		225	5661375	6277 42 0		234	5663058	6277 81 2		245	5664611	6278 17 2		258
5659099	6277 04 2		225	5661382	6277 42 1		234	5663102	6277 82 0		245			€/m	
5659150	6277 06 0		225	5661429	6277 42 2		234	5663119	6277 82 1		245	5664666	6278 20 0		249
5659167	6277 06 1		225	5661443	6277 43 0		235	5663126	6277 82 2		245	5664673	6278 20 1		249
5659204	6277 06 2		225	5661481	6277 43 1		235	5663140	6277 83 0		246	5664680	6278 20 2		249
5659228	6277 07 0		226	5661498	6277 43 2		235	5663157	6277 83 1		246			€/st.	
5659266	6277 07 1		226	5661559	6277 44 0		235	5663164	6277 83 2		246				

# Nummerieke index

Opbouw EAN-nummer: landidentificatie **40** Fabrikantidentificatie **1219** (voor artikelnr's die met **0** beginnen geldt: **1010**) Individueel EAN-C **5647589**

EAN-C.	Art.nr.	Prijs	Zijde	EAN-C.	Art.nr.	Prijs	Zijde	EAN-C.	Art.nr.	Prijs	Zijde	EAN-C.	Art.nr.	Prijs	Zijde
		€/st.				€/st.				€/st.				€/m	
5664925	6278 23 2		251	5666608	6278 80 2		312	5680802	6279 82 4		307	5141525	6284 70 0		283
5664987	6278 24 0		252	5666660	6278 81 0		312	5680819	6279 82 6		307	5141532	6284 70 3		283
5665021	6278 24 1		252	5666707	6278 81 1		312	5680826	6279 82 8		307			€/st.	
5665038	6278 24 2		252	5666714	6278 81 2		312	5680857	6279 83 0		307	5141549	6284 71 0		284
5665083	6278 26 0		252	5666776	6278 82 0		313	5680864	6279 83 2		308	5141570	6284 71 3		284
5665090	6278 26 1		252	5666783	6278 82 1		313	5680871	6279 83 4		308	5141587	6284 72 0		284
5665106	6278 26 2		252	5666820	6278 82 2		313	5680888	6279 83 6		308	5141594	6284 72 3		284
		€/m												€/m	
5665137	6278 30 0		249	5666882	6278 83 1		313	5680895	6279 83 8		309	5141600	6284 73 0		284
5665144	6278 30 1		249	5666899	6278 83 2		313	5680901	6279 84 0		309	5141631	6284 73 3		284
5665151	6278 30 2		249	5666929	6278 84 0		313	5680918	6279 84 2		309	5141648	6284 74 0		284
		€/st.								€/m				€/m	
				5666936	6278 84 1		313	5695813	6279 85 0		223	5141655	6284 74 3		284
5665205	6278 31 0		251	5666943	6278 84 2		313	5695820	6279 85 1		223	5141662	6284 76 0		285
5665212	6278 31 1		251	5666974	6278 85 0		314	5695868	6279 85 2		223	5141693	6284 76 3		285
5665229	6278 31 2		251	5666981	6278 85 1		314			€/st.		5141709	6284 77 0		285
5665250	6278 32 0		251	5666998	6278 85 2		314	5695936	6279 86 0		225	5141716	6284 77 3		285
5665267	6278 32 1		251	5667025	6278 86 0		314	5695943	6279 86 1		225	5141723	6284 80 0		286
5665274	6278 32 2		251	5667056	6278 86 1		314	5695981	6279 86 2		225	5141754	6284 80 3		286
5665335	6278 33 0		251	5667063	6278 86 2		314	5696056	6279 87 0		224			€/st.	
5665342	6278 33 1		251	5667094	6278 87 0		314	5696063	6279 87 1		224	5141761	6284 81 0		287
5665380	6278 33 2		251	5667100	6278 87 1		314	5696100	6279 87 2		224	5141778	6284 81 3		287
5665458	6278 34 0		252	5667117	6278 87 2		314			€/m		5141785	6284 82 0		287
5665465	6278 34 1		252	5667148	6278 88 0		312	5680925	6279 88 0		250	5141815	6284 82 3		287
5665472	6278 34 2		252	5667179	6278 88 1		312	5680932	6279 88 1		250	5141822	6284 83 0		287
5665502	6278 36 0		252	5667186	6278 88 2		312	5680949	6279 88 2		250	5141839	6284 83 3		287
5665519	6278 36 1		252	5667216	6278 89 0		313			€/st.		5141846	6284 84 0		287
5665526	6278 36 2		252	5667223	6278 89 1		313	5681090	6279 99 0		252	5141877	6284 84 3		287
		€/m						5681106	6279 99 1		252	5141884	6284 86 0		288
				5667230	6278 89 2			5681113	6279 99 2		252	5141891	6284 86 3		288
5665557	6278 40 0		260							€/m		5141907	6284 87 0		288
5665564	6278 40 1		260	5667261	6279 00 0		313					5141938	6284 87 3		288
5665571	6278 40 2		260	5667278	6279 00 1		313			€/m				€/m	
		€/st.						5140870	6284 40 0		274			€/m	
				5667285	6279 00 2		313	5140887	6284 40 3		274	5141945	6284 90 0		289
5665625	6278 41 0		262	5667315	6279 01 0		313			€/st.		5141952	6284 90 3		289
5665632	6278 41 1		262	5667322	6279 01 1		313							€/st.	
5665649	6278 41 2		262	5667353	6279 01 2		313	5140917	6284 41 0		275			€/st.	
5665700	6278 42 0		262	5667384	6279 02 0		314	5140924	6284 41 3		275	5141969	6284 91 0		290
5665755	6278 42 1		262	5667414	6279 02 1		314	5140931	6284 42 0		275	5141990	6284 91 3		290
5665762	6278 42 2		262	5667421	6279 02 2		314	5140948	6284 42 3		275	5142003	6284 92 0		290
5665816	6278 43 0		263	5667476	6279 03 0		314	5140979	6284 43 0		275	5142010	6284 92 3		290
5665823	6278 43 1		263	5667483	6279 03 1		314	5140986	6284 43 3		275	5142027	6284 93 0		290
5665878	6278 43 2		263	5667490	6279 03 2		314	5140993	6284 44 0		275	5142058	6284 93 3		290
5665939	6278 44 0		263	5667520	6279 04 0		314	5141006	6284 44 3		275	5142065	6284 94 0		290
5665946	6278 44 1		263	5667537	6279 04 1		314	5141044	6284 46 0		276	5142072	6284 94 3		290
5665984	6278 44 2		263	5667544	6279 04 2		314	5141051	6284 46 3		276	5142089	6284 96 0		291
5666042	6278 46 0		264	5667599	6279 05 0		315	5141068	6284 47 0		276	5142119	6284 96 3		291
5666059	6278 46 1		264	5667605	6279 05 1		315	5141099	6284 47 3		276	5142126	6284 97 0		291
5666066	6278 46 2		264	5667612	6279 05 2		315			€/m		5142133	6284 97 3		291
		€/m						5141105	6284 50 0		277			€/m	
5666097	6278 50 0		260	5667674	6279 76 1		223	5141112	6284 50 3		277			€/m	
5666103	6278 50 1		260	5667681	6279 76 2		223			€/st.		5156581	6285 00 0		292
5666110	6278 50 2		260	5667704	6279 76 4		228	5141129	6284 51 0		278	5156598	6285 00 3		292
		€/st.						5141150	6284 51 3		278			€/st.	
5666165	6278 51 0		262	5667728	6279 76 6		228	5141167	6284 52 0		278	5156604	6285 01 0		293
5666172	6278 51 1		262	5667742	6279 76 8		239	5141174	6284 52 3		278	5156642	6285 01 3		293
5666189	6278 51 2		262	5667759	6279 76 9		239	5141181	6284 53 0		278	5156659	6285 02 0		293
5666219	6278 52 0		262	5667766	6279 77 0		239	5141211	6284 53 3		278	5156666	6285 02 3		293
5666226	6278 52 1		262	5667780	6279 77 2		255	5141228	6284 54 0		278	5156703	6285 03 0		293
5666233	6278 52 2		262	5667797	6279 77 3		255	5141235	6284 54 3		278	5156710	6285 03 3		293
5666257	6278 53 0		263	5667803	6279 77 4		255	5141242	6284 56 0		279	5156727	6285 04 0		294
5666264	6278 53 1		263	5667827	6279 77 6		223	5141273	6284 56 3		279	5156765	6285 04 3		294
5666271	6278 53 2		263	5667834	6279 77 7		223	5141280	6284 57 0		279	5156772	6285 06 0		294
5666301	6278 54 0		263	5667841	6279 77 8		223	5141297	6284 57 3		279	5156789	6285 06 3		294
5666318	6278 54 1		263	5667865	6279 78 0		228			€/m				€/m	
5666325	6278 54 2		263	5667872	6279 78 1		228	5141303	6284 60 0		280	5156826	6285 10 0		295
5666356	6278 56 0		264	5667889	6279 78 2		228	5141334	6284 60 3		280	5156833	6285 10 3		295
5666363	6278 56 1		264	5667902	6279 78 4		239			€/st.				€/st.	
5666370	6278 56 2		264	5667919	6279 78 5		239	5141341	6284 61 0		281	5156840	6285 11 0		296
		€/m						5141358	6284 61 3		281	5156888	6285 11 3		296
5666400	6278 68 0		210	5667940	6279 78 8		255	5141365	6284 62 0		281	5156895	6285 12 0		296
5666417	6278 68 1		210	5667957	6279 78 9		255	5141396	6284 62 3		281	5156901	6285 12 3		296
5666424	6278 68 2		210	5667964	6279 79 0										

EAN-C.	Art.nr.	Prijs	Zijde	EAN-C.	Art.nr.	Prijs	Zijde	EAN-C.	Art.nr.	Prijs	Zijde	EAN-C.	Art.nr.	Prijs	Zijde
		€/st.				€/st.				€/st.				€/st.	
5142188	6285 21 0		299	5143567	6286 29 0		320	5297246	6288 08 2		308	5477433	6289 07 0		331
5142195	6285 21 3		299	5143574	6286 29 3		320	5297253	6288 08 4		308	5477044	6289 07 3		331
5142201	6285 22 0		299	5143734	6286 50 0		336	5297260	6288 08 6		308				
5142232	6285 22 3		299	5143741	6286 50 2		336	5297277	6288 08 8		308	5161202	6290 01 0		323
5142249	6285 23 0		299	5143758	6286 50 3		336	5297284	6288 09 0		308	5161219	6290 01 3		323
5142256	6285 23 3		299	5143765	6286 55 0		318	5297291	6288 09 2		308	5161226	6290 02 0		335
5142263	6285 24 0		299	5143819	6286 56 0		318	5147152	6288 10 0		307	5161264	6290 02 3		335
5142294	6285 24 3		299	5143888	6286 70 0		334	5147169	6288 10 2		307	5161288	6290 03 0		335
5142300	6285 26 0		300	5143918	6286 70 2		334	5147176	6288 10 4		307	5161325	6290 03 3		335
5142317	6285 26 3		300			€/m		5147183	6288 10 6		307	5161349	6290 04 0		335
5142324	6285 27 0		300	5143925	6286 75 0		320	5147213	6288 10 8		307	5161387	6290 04 3		335
5142355	6285 27 3		300	5143932	6286 75 2		320	5147220	6288 11 0		307	5161448	6290 05 0		335
		€/m		5143949	6286 75 4		320	5147237	6288 11 2		307	5161455	6290 05 3		335
5142362	6285 30 0		301	5143970	6286 75 6		320	5147244	6288 11 4		307	5161509	6290 06 0		335
5142379	6285 30 3		301	5143987	6286 75 8		320	5147275	6288 11 6		307	5161516	6290 06 3		335
		€/st.				€/st.		5147282	6288 11 8		307	5161561	6290 07 3		336
5142386	6285 31 0		302	5143994	6286 77 0		320	5147299	6288 12 0		307	5428077	6290 08 2		328
5142416	6285 31 3		302	5144007	6286 77 2		320	5147404	6288 18 0		308	5428084	6290 08 3		328
5142423	6285 32 0		302	5144038	6286 77 5		320	5616559	6288 36 5		359	5428091	6290 08 6		327
5142430	6285 32 3		302	5144045	6286 80 0		318	5694915	6288 36 9		359	5428107	6290 08 7		327
5142447	6285 33 0		302	5144052	6286 80 2		319	5148562	6288 57 0		333	5428138	6290 09 0		336
5142478	6285 33 3		302	5144090	6286 81 0		334	5148579	6288 57 1		333	5428145	6290 09 1		336
5142485	6285 34 0		302			€/m		5480969	6288 57 5		340	5161578	6290 10 0		324
5142492	6285 34 3		302			€/m		5148586	6288 58 0		333	5161585	6290 10 4		324
5142508	6285 36 0		303	5157618	6287 16 0		293	5148593	6288 58 1		333	5161639	6290 11 0		325
5142539	6285 36 3		303	5157625	6287 16 3		293	5148678	6288 61 0		210	5161646	6290 11 4		325
5142546	6285 37 0		303	5145189	6287 17 0		268	5148685	6288 61 1		210	5161691	6290 12 0		321
5142553	6285 37 3		303	5145196	6287 17 3		268	5148715	6288 61 2		358	5161707	6290 12 4		321
		€/m				€/st.		5148739	6288 61 4		359	5161752	6290 13 0		326
5157069	6285 40 0		268	5145240	6287 20 0		269	5148746	6288 61 5		210	5161769	6290 13 4		326
5157076	6285 40 3		268	5145257	6287 20 3		269	5404385	6288 61 6		357	5161813	6290 15 0		321
		€/st.		5145264	6287 21 0		269	5404392	6288 61 7		357	5161868	6290 16 0		321
5157083	6285 41 0		269	5145295	6287 21 3		269	5404408	6288 61 8		357	5161882	6290 17 0		324
5157120	6285 41 3		269	5157663	6287 22 0		294	5404415	6288 61 9		357	5161929	6290 17 2		325
5157137	6285 42 0		269	5157670	6287 22 3		294	5404422	6288 62 0		357	5161936	6290 17 4		321
5157144	6285 42 3		269	5157687	6287 23 0		293	5404439	6288 62 1		357	5161943	6290 17 6		326
5157182	6285 43 0		269	5157724	6287 23 3		293	5404446	6288 62 2		358	5428152	6290 17 8		328
5157199	6285 43 3		269			€/m		5404453	6288 62 3		358	5161981	6290 18 0		333
5157205	6285 44 0		269	5146575	6287 70 0		309	5404460	6288 62 4		358	5162001	6290 18 4		333
5157243	6285 44 3		269	5146582	6287 70 1		309	5404477	6288 62 5		358	5459231	6290 19 6		328
5157250	6285 46 0		270	5146612	6287 70 2		309	5404484	6288 62 6		358	5459248	6290 19 7		328
5157267	6285 46 3		270	5146643	6287 71 0		309	5404491	6288 62 7		358	5459279	6290 19 8		328
5157304	6285 47 0		270	5146674	6287 71 1		309	5404507	6288 62 8		358	5162063	6290 20 0		322
5157311	6285 47 3		270	5146681	6287 71 2		309	5404514	6288 62 9		358	5465249	6290 20 1		333
		€/m		5146704	6287 72 3		309	5404521	6288 63 0		358	5162117	6290 22 0		325
5157328	6285 50 0		271	5146742	6287 73 3		309	5404538	6288 63 1		358	5162162	6290 24 0		324
5157366	6285 50 3		271			€/st.		5404545	6288 63 2		358	5162179	6290 25 0		327
		€/st.		5146766	6287 80 0		309	5404552	6288 63 3		358	5418566	6290 26 0		322
5157373	6285 51 0		272	5146797	6287 81 0		309	5148777	6288 64 0		212	5428169	6290 26 4		328
5157380	6285 51 3		272			€/m		5148791	6288 65 0		315	5448792	6290 26 9		329
5157427	6285 52 0		272	5676140	6288 00 1		306			€/m		5648963	6290 29 0		329
5157434	6285 52 3		272	5676188	6288 00 3		306	5685760	6288 65 1		315				
5157441	6285 53 0		272	5676195	6288 00 5		306			€/st.		5733195	9002 09 7		309
5157489	6285 53 3		272	5676201	6288 00 7		306	5148913	6288 66 7		268				
5157496	6285 54 0		272	5146865	6288 03 0		308	5149088	6288 70 0		223				
5157502	6285 54 3		272	5146872	6288 03 2		308	5149101	6288 70 4		226				
5157540	6285 56 0		273	5146889	6288 03 4		308	5149460	6288 79 0		210				
5157557	6285 56 3		273	5146919	6288 03 6		308			€/m					
5157564	6285 57 0		273	5146926	6288 03 8		308	5149521	6288 83 0		320				
5157601	6285 57 3		273	5146933	6288 04 0		308			€/st.					
				5146940	6288 04 2		308	5160564	6288 92 0		322				
5142560	6286 00 0		320	5146971	6288 04 4		308	5160601	6288 92 3		322				
5142607	6286 00 3		320	5146988	6288 04 6		308	5160663	6288 93 0		321				
5142980	6286 11 0		320	5146995	6288 04 8		308	5160670	6288 93 3		321				
5143017	6286 11 3		320	5147008	6288 05 0		308	5160731	6288 94 0		324				
5143079	6286 13 0		320	5147039	6288 05 2		308	5160748	6288 94 3		324				
5143086	6286 13 3		320	5147046	6288 05 4		308	5160809	6288 95 0		325				
5143161	6286 16 0		320	5147053	6288 05 6		308	5160847	6288 95 3		325				
5143192	6286 16 3		320	5147060	6288 05 8		308	5160861	6288 96 0		326				
5143208	6286 17 0		320	5147091	6288 06 0		308	5160908	6288 96 3		326				
5143222	6286 17 3		320	5147107	6288 06 2		308	5160960	6288 97 0		327				
5143284	6286 19 0		320	5147114	6288 06 4		308	5160977	6288 97 3		327				
5143314	6286 19 3		320	5147121	6288 06 6		308								
5143321	6286 20 0		320	5297185	6288 07 0		308	5477013	6289 04 0		330				
5															

# Typeregister

Opbouw EAN-nummer: landidentificatie **40**

Fabrikantidentificatie **1219** (voor artikelnr's die met **0** beginnen geldt: **1010**)

Individueel EAN-C **5647589**

Type	Maat/kleur/div.	EAN-C.	Art.nr.	Prijs	Zijde	Type	Maat/kleur/div.	EAN-C.	Art.nr.	Prijs	Zijde
7LSB	300	5148791	6288 65 0	€/st.	315	71GD6	grijs / PA	5148746	6288 61 5	€/st.	271
						71GD6	grijs / PA	5148746	6288 61 5		274
7LSB M		5685760	6288 65 1	€/m	315	71GD6	grijs / PA	5148746	6288 61 5		277
						71GD6	grijs / PA	5148746	6288 61 5		280
						71GD6	grijs / PA	5148746	6288 61 5		283
						71GD6	grijs / PA	5148746	6288 61 5		286
7ZE	/ PA	5149460	6288 79 0	€/st.	210	71GD6	grijs / PA	5148746	6288 61 5		289
7ZE	/ PA	5149460	6288 79 0		213	71GD6	grijs / PA	5148746	6288 61 5		292
7ZE	/ PA	5149460	6288 79 0		216	71GD6	grijs / PA	5148746	6288 61 5		295
7ZE	/ PA	5149460	6288 79 0		223	71GD6	grijs / PA	5148746	6288 61 5		298
7ZE	/ PA	5149460	6288 79 0		228	71GD6	grijs / PA	5148746	6288 61 5		301
7ZE	/ PA	5149460	6288 79 0		233	71GD6	grijs / PA	5148746	6288 61 5		333
7ZE	/ PA	5149460	6288 79 0		239	71GD6	grijs / PA	5148746	6288 61 5		337
7ZE	/ PA	5149460	6288 79 0		244						
7ZE	/ PA	5149460	6288 79 0		250	71GD7	grijs / PA	5148685	6288 61 1		210
7ZE	/ PA	5149460	6288 79 0		255	71GD7	grijs / PA	5148685	6288 61 1		213
7ZE	/ PA	5149460	6288 79 0		261	71GD7	grijs / PA	5148685	6288 61 1		216
7ZE	/ PA	5149460	6288 79 0		268	71GD7	grijs / PA	5148685	6288 61 1		222
7ZE	/ PA	5149460	6288 79 0		271	71GD7	grijs / PA	5148685	6288 61 1		227
7ZE	/ PA	5149460	6288 79 0		274	71GD7	grijs / PA	5148685	6288 61 1		232
7ZE	/ PA	5149460	6288 79 0		277	71GD7	grijs / PA	5148685	6288 61 1		238
7ZE	/ PA	5149460	6288 79 0		280	71GD7	grijs / PA	5148685	6288 61 1		243
7ZE	/ PA	5149460	6288 79 0		283	71GD7	grijs / PA	5148685	6288 61 1		249
7ZE	/ PA	5149460	6288 79 0		286	71GD7	grijs / PA	5148685	6288 61 1		254
7ZE	/ PA	5149460	6288 79 0		289	71GD7	grijs / PA	5148685	6288 61 1		260
7ZE	/ PA	5149460	6288 79 0		292	71GD7	grijs / PA	5148685	6288 61 1		268
7ZE	/ PA	5149460	6288 79 0		295	71GD7	grijs / PA	5148685	6288 61 1		271
7ZE	/ PA	5149460	6288 79 0		298	71GD7	grijs / PA	5148685	6288 61 1		274
7ZE	/ PA	5149460	6288 79 0		301	71GD7	grijs / PA	5148685	6288 61 1		277
7ZE	/ PA	5149460	6288 79 0		340	71GD7	grijs / PA	5148685	6288 61 1		280
8AWR	/ St / G	5149101	6288 70 4		226	71GD7	grijs / PA	5148685	6288 61 1		283
8AWR	/ St / G	5149101	6288 70 4		231	71GD7	grijs / PA	5148685	6288 61 1		286
8AWR	/ St / G	5149101	6288 70 4		237	71GD7	grijs / PA	5148685	6288 61 1		289
8AWR	/ St / G	5149101	6288 70 4		242	71GD7	grijs / PA	5148685	6288 61 1		292
8AWR	/ St / G	5149101	6288 70 4		248	71GD7	grijs / PA	5148685	6288 61 1		295
8AWR	/ St / G	5149101	6288 70 4		253	71GD7	grijs / PA	5148685	6288 61 1		298
8AWR	/ St / G	5149101	6288 70 4		259	71GD7	grijs / PA	5148685	6288 61 1		301
8AWR	/ St / G	5149101	6288 70 4		265	71GD7	grijs / PA	5148685	6288 61 1		333
8VVS4		5146797	6287 81 0		309	71GD7	grijs / PA	5148685	6288 61 1		337
71GD6	grijs / PA	5148678	6288 61 0		210	71GD8	grijs / PA	5148562	6288 57 0		333
71GD6	grijs / PA	5148678	6288 61 0		213	71GD8	grijs / PA	5148562	6288 57 0		337
71GD6	grijs / PA	5148678	6288 61 0		216	71GD8	grijs / PA	5148562	6288 57 0		340
71GD6	grijs / PA	5148678	6288 61 0		222	71GD8	grijs / PA	5148579	6288 57 1		333
71GD6	grijs / PA	5148678	6288 61 0		227	71GD8	grijs / PA	5148579	6288 57 1		337
71GD6	grijs / PA	5148678	6288 61 0		232	71GD8	grijs / PA	5148579	6288 57 1		340
71GD6	grijs / PA	5148678	6288 61 0		238	71GD9	grijs / PA	5148586	6288 58 0		333
71GD6	grijs / PA	5148678	6288 61 0		243	71GD9	grijs / PA	5148586	6288 58 0		337
71GD6	grijs / PA	5148678	6288 61 0		249	71GD9	grijs / PA	5148586	6288 58 0		340
71GD6	grijs / PA	5148678	6288 61 0		254	71GD9	grijs / PA	5148593	6288 58 1		333
71GD6	grijs / PA	5148678	6288 61 0		260	71GD9	grijs / PA	5148593	6288 58 1		337
71GD6	grijs / PA	5148678	6288 61 0		268						340
71GD6	grijs / PA	5148678	6288 61 0		271	71MT3 45	grijs / PA	5480969	6288 57 5		340
71GD6	grijs / PA	5148678	6288 61 0		274						
71GD6	grijs / PA	5148678	6288 61 0		277						
71GD6	grijs / PA	5148678	6288 61 0		280					€/100 st.	
71GD6	grijs / PA	5148678	6288 61 0		283	910 SD 6X35	635 / PA	5669197	2351 05 6		125
71GD6	grijs / PA	5148678	6288 61 0		286						
71GD6	grijs / PA	5148678	6288 61 0		289					€/100 m	
71GD6	grijs / PA	5148678	6288 61 0		292	2064 GTP 2M	1,5 / St / GTP	5044291	1115 05 7		185
71GD6	grijs / PA	5148678	6288 61 0		295	2064 GTPL 2M	1,5 / St / GTP	5044352	1115 06 5		185
71GD6	grijs / PA	5148678	6288 61 0		298						
71GD6	grijs / PA	5148678	6288 61 0		301	2069 2M GTP	1 / St / GTP	5045434	1115 65 0		185
71GD6	grijs / PA	5148678	6288 61 0		333	2069 2M GTPL	1 / St / GTP	5045496	1115 66 9		185
71GD6	grijs / PA	5148678	6288 61 0		337						
71GD6	grijs / PA	5148746	6288 61 5		210					€/100 st.	
71GD6	grijs / PA	5148746	6288 61 5		213						
71GD6	grijs / PA	5148746	6288 61 5		216	2370 110	steengrijs 95,7 / PVC	6026173	6023 51 7		121
71GD6	grijs / PA	5148746	6288 61 5		222						
71GD6	grijs / PA	5148746	6288 61 5		227	2370 130	steengrijs 116,2 / PVC	6026234	6023 52 5		121
71GD6	grijs / PA	5148746	6288 61 5		232						
71GD6	grijs / PA	5148746	6288 61 5		238	2370 150	steengrijs 136,2 / PVC	6637874	6023 53 3		121
71GD6	grijs / PA	5148746	6288 61 5		243						
71GD6	grijs / PA	5148746	6288 61 5		249	2370 170	steengrijs 156,7 / PVC	6026296	6023 54 1		121
71GD6	grijs / PA	5148746	6288 61 5		254						
71GD6	grijs / PA	5148746	6288 61 5		260	2370 210	steengrijs 197,2 / PVC	6026357	6023 57 6		121
71GD6	grijs / PA	5148746	6288 61 5		268						
71GD6	grijs / PA	5148746	6288 61 5			2370 230	steengrijs 216,2 / PVC	6639250	6023 58 4		122

06 LFS\_Katalog\_2010\_Neuer\_Stand / nl / 23/09/2010 (LLEExport\_01139)

Type	Maat/kleur/div.	EAN-C.	Art.nr.	Prijs	Zijde	Type	Maat/kleur/div.	EAN-C.	Art.nr.	Prijs	Zijde					
2370 60	steengrijs 48,8 / PVC	6023776	6022 99 5	€/100 st.	121	ANT-2D SWGR1	Zwartgrijs	5675174	6117 38 9	€/st.	349					
2370 90	steengrijs 75,7 / PVC	6026111	6023 50 9			ANT-2E AL1	aluminium-gelakt	5675150	6117 38 5							
2371 100	lichtgrijs 2000 / PVC	6030736	6026 99 0	€/m	122	ANT-2E RW1	zuiver wit	5675112	6117 38 1		349					
2371 40	lichtgrijs 2000 / PVC	6024315	6023 09 6			ANT-2E SWGR1	Zwartgrijs	5675129	6117 38 3							
2371 40	lichtgrijs 2000 / PVC	6024315	6023 09 6	€/m	188	ANT-3E AL1	aluminium-gelakt	5675235	6117 39 7		349					
2371 40	lichtgrijs 2000 / PVC	6024315	6023 09 6			191	ANT-3E RW1	zuiver wit	5675211			6117 39 3				
2371 40	lichtgrijs 2000 / PVC	6024315	6023 09 6			194	ANT-3E SWGR1	Zwartgrijs	5675228			6117 39 5				
2371 40	lichtgrijs 2000 / PVC	6024315	6023 09 6			200										
2371 40	lichtgrijs 2000 / PVC	6024315	6023 09 6			204										
2371 60	lichtgrijs 2000 / PVC	6024377	6023 11 8			122	AO3VA50EL	/ Alu / EL	5157724			6287 23 3	293			
2371 80	lichtgrijs 2000 / PVC	6030675	6026 98 2	€/st.	122	AO3VA50EL	/ Alu / EL	5157724	6287 23 3		296					
2390	lichtgrijs / PVC	6024919	6023 20 7			AO3VA50RW	zuiver wit / Alu	5157687	6287 23 0			293				
2392	lichtgrijs / PA/GF	6027132	6024 00 9	€/m	124	AO3VA50RW	zuiver wit / Alu	5157687	6287 23 0		296					
2393 16	steengrijs 110 / PVC	6027255	6024 02 5			AO3VA80EL	/ Alu / EL	5145257	6287 20 3			269				
2393 32	steengrijs 110 / PVC	6027316	6024 03 3	€/m	125	AO3VA80EL	/ Alu / EL	5145257	6287 20 3		272					
2410 110GR	steengrijs 2000 / PVC	6023295	6022 71 5			AO3VA80EL	/ Alu / EL	5145257	6287 20 3			275				
2410 110LGR	lichtgrijs 2000 / PVC	6669257	6028 15 2			AO3VA80EL	/ Alu / EL	5145257	6287 20 3			278				
2410 170GR	steengrijs 2000 / PVC	6023417	6022 75 8			AO3VA80EL	/ Alu / EL	5145257	6287 20 3			281				
2410 170LGR	lichtgrijs 2000 / PVC	6773893	6028 18 7			AO3VA80EL	/ Alu / EL	5145257	6287 20 3			284				
2425 150CW	crémewit 300 / PVC	6782659	6168 52 3			AO3VA80EL	/ Alu / EL	5145257	6287 20 3			287				
2425 150RW	zuiver wit 300 / PVC	6629350	6194 72 9			AO3VA80EL	/ Alu / EL	5145257	6287 20 3			290				
2650	steengrijs 2000 / PVC	6362530	6020 80 1			AO3VA80EL	/ Alu / EL	5145257	6287 20 3			293				
AD-90G M45	/ St	5469148	6258 14 1			AO3VA80RW	zuiver wit / Alu	5145240	6287 20 0			296				
ADP-B AL0.5	aluminium-gelakt	6215652	6117 41 6			€/st.	125	AO3VA80RW	zuiver wit / Alu			5145240	6287 20 0		302	
ADP-B AL1	aluminium-gelakt	6214037	6117 40 8					AO3VA80RW	zuiver wit / Alu			5145240	6287 20 0			269
ADP-B RW0.5	zuiver wit	6117550	6117 41 4					AO3VA80RW	zuiver wit / Alu			5145240	6287 20 0			272
ADP-B RW1	zuiver wit	6117499	6117 40 6	AO3VA80RW	zuiver wit / Alu			5145240	6287 20 0	275						
ADP-B SWGR0.5	Zwartgrijs	5701286	6117 41 5	AO3VA80RW	zuiver wit / Alu			5145240	6287 20 0	278						
ADP-B SWGR1	Zwartgrijs	5701279	6117 40 7	AO3VA80RW	zuiver wit / Alu			5145240	6287 20 0	281						
ADR-80 1 AL	aluminium-gelakt / PC	6279739	6258 07 1	AO3VA80RW	zuiver wit / Alu			5145240	6287 20 0	284						
ADR-80 1 RW	zuiver wit / PC	6043156	6258 06 9	AO3VA80RW	zuiver wit / Alu			5145240	6287 20 0	287						
AH1	grijs 12 / PVC	6014873	6178 54 0	AO3VA80RW	zuiver wit / Alu			5145240	6287 20 0	290						
AH2	grijs 20 / PVC	6014996	6178 54 2	AO3VA80RW	zuiver wit / Alu			5145240	6287 20 0	293						
AKZ	/ St	6014750	6178 53 5	AO3VA80RW	zuiver wit / Alu			5145240	6287 20 0	296						
ANT-1S AL0.5	aluminium-gelakt	5406235	6117 60 7	AO3VA80RW	zuiver wit / Alu			5145240	6287 20 0	299						
ANT-1S RW0.5	zuiver wit	5406204	6117 60 6	AO3VA80RW	zuiver wit / Alu	5145240	6287 20 0	302								
ANT-1S SWGR0.5	Zwartgrijs	5701316	6117 61 0	AS-B AL0.5	aluminium-gelakt	5275688	6117 62 1	346								
ANT-2D AL1	aluminium-gelakt	5675181	6117 39 1	AS-B RW0.5	zuiver wit	5275640	6117 62 0	346								
ANT-2D RW1	zuiver wit	5675167	6117 38 7	AS-B SWGR0.5	Zwartgrijs	5701019	6117 62 2	346								
				AS-B2P AL1	aluminium-gelakt	5275886	6117 64 5	347								
				AS-B2P RW1	zuiver wit	5275879	6117 64 4	347								
				AS-B2P SWGR1	Zwartgrijs	5701088	6117 64 3	347								
				ASM-C5		6235278	6117 33 7	350								
				ASM-C5 G		6235155	6117 32 5	350								
				ASM-C6		6235339	6117 34 1	350								
				ASM-C6 G		6235216	6117 32 9	351								
				ASM-LWL K		6237319	6117 74 0	351								
				BKN120 205	/ St / FS	5676195	6288 00 5	306								
				BKN200 350	/ St / FS	5676201	6288 00 7	306								
				BKN50 80	/ St / FS	5676140	6288 00 1	306								
				BKN75 125	/ St / FS	5676188	6288 00 3	306								

06 LFS\_Katalog\_2010\_Neuer\_Stand / nl / 23/09/2010 (LLEExport\_01139)

# Typeregister

Opbouw EAN-nummer: landidentificatie **40** Fabrikantidentificatie **1219** (voor artikelnr's die met **0** beginnen geldt: **1010**) Individueel EAN-C **5647589**

Type	Maat/kleur/div.	EAN-C.	Art.nr.	Prijs	Zijde	Type	Maat/kleur/div.	EAN-C.	Art.nr.	Prijs	Zijde
BTA-SKS S1 SW	zwart	5438069	6117 19 0	€/st.	346	DMG-2RM RW1	wit	5006947	6117 31 9	€/st.	351
BTA-SKS S1 W	wit	5483540	6117 19 1		346	DMG-2RM SWGR1	Zwartgrijs	5701200	6117 31 8		351
BVB125	/ St	5146766	6287 80 0		309						
BVL		5147404	6288 18 0		308	DMS-2RM AL1	aluminium-gelakt/ PC	5006886	6117 31 6		351
						DMS-2RM RW1	zuiver wit/ PC	5006848	6117 31 5		351
CEE16E2	grijs/ PA	5148715	6288 61 2		358	DMS-2RM SWGR1	Zwartgrijs/ PC	5701194	6117 31 4		351
CEE32E2	grijs/ PA	5148739	6288 61 4		359						
						DMZ-AVS GN	groen	6239054	6117 72 4		352
						DMZ-AVS RO	rood	6239351	6117 72 6		352
CPK-C5SF UTP10	grijs	5008569	6117 94 2		353	DMZ-AVS W	wit	6239474	6117 72 8		352
CPK-C5SF UTP15	grijs	5008620	6117 94 4		353						
CPK-C5SF UTP2	grijs	5081005	6117 93 8		353	DMZ-ES AVS	zwart	6239658	6117 74 5		352
CPK-C5SF UTP7.5	grijs	5008521	6117 94 0		353						
						DMZ-ESMV CB	wit	6237913	6117 70 8		352
CPK-C6S FTP10	grijs	5008682	6117 95 0		353						
CPK-C6S FTP15	grijs	5008743	6117 95 2		353	DMZ-RR RJ11	groen	5677819	6117 97 2		351
CPK-C6S FTP2	grijs	5081401	6117 94 6		353						
CPK-C6S FTP7.5	grijs	5008644	6117 94 8		353	DMZ-SC GN	groen	5008767	6117 95 7		351
CST-SKS	zwart/ PC	5364610	6106 73 5		344	DMZ-SC RO	rood	5008804	6117 95 8		351
						DMZ-SCHL AVS	geel	6239535	6117 73 2		352
D2-1 110CW	crémewit 300/ PVC	6111619	6169 30 9		122						
D2-1 110RW	zuiver wit 300/ PVC	6448272	6194 03 6		122	DMZ-STG GN	groen	5007562	6117 73 7		352
						DMZ-STG RO	rood	5007609	6117 73 8		352
D2-1 130CW	crémewit 300/ PVC	6111671	6169 31 7		123	DMZ-STG W	wit	6239597	6117 73 6		352
D2-1 130RW	zuiver wit 300/ PVC	6448098	6194 04 4		123						
						DTG-2A AL1	aluminium-gelakt/ PC	5696940	6119 20 6		353
D2-1 150CW	crémewit 300/ PVC	6781393	6169 29 5		123						
D2-1 150RW	zuiver wit 300/ PVC	6447978	6194 05 2		123	DTG-2A RW1	zuiver wit/ PC	5696896	6119 20 2		353
D2-1 170CW	crémewit 300/ PVC	6111732	6169 32 5		124	DTG-2A SWGR1	Zwartgrijs/ PC	5696902	6119 20 4		353
D2-1 170RW	zuiver wit 300/ PVC	6447497	6194 06 0		124						
						DTG-2B AL1	aluminium-gelakt/ PC	5696971	6119 21 2		353
D2-2 110CW	crémewit 300/ PVC	6111855	6169 37 6		123						
D2-2 110GR	steengrijs 300/ PVC	6103997	6159 37 0		123	DTG-2B RW1	zuiver wit/ PC	5696957	6119 20 8		353
D2-2 110RW	zuiver wit 300/ PVC	6628636	6194 10 9		123						
						DTG-2B SWGR1	Zwartgrijs/ PC	5696964	6119 21 0		353
D2-2 130CW	crémewit 300/ PVC	6111916	6169 38 4		123						
D2-2 130RW	zuiver wit 300/ PVC	6628575	6194 11 7		123	DTG-2C AL1	aluminium-gelakt/ PC	5697008	6119 21 8		354
D2-2 150CW	crémewit 300/ PVC	6782291	6169 36 8		123	DTG-2C RW1	zuiver wit/ PC	5696988	6119 21 4		354
D2-2 150RW	zuiver wit 300/ PVC	6628513	6194 12 5		123						
						DTG-2C SWGR1	Zwartgrijs/ PC	5696995	6119 21 6		354
D2-2 170CW	crémewit 300/ PVC	6111978	6169 39 2		124						
D2-2 170RW	zuiver wit 300/ PVC	6628452	6194 13 3		124	DTG-2EP AL1	aluminium-gelakt/ PC	5697121	6119 23 6		354
						DTG-2EP RW1	zuiver wit/ PC	5697077	6119 23 2		354
D2-2 210CW	crémewit 300/ PVC	6112036	6169 40 6		124	DTG-2EP SWGR1	Zwartgrijs/ PC	5697084	6119 23 4		354
D2-2 210RW	zuiver wit 300/ PVC	6628391	6194 14 1		124						
						DTG-2F AL1	aluminium-gelakt/ PC	5697039	6119 22 4		355
D2-3 110CW	crémewit 300/ PVC	6112098	6169 43 0		123						
D2-3 110RW	zuiver wit 300/ PVC	6628339	6194 18 4		123	DTG-2F RW1	zuiver wit/ PC	5697015	6119 22 0		355
D2-3 130CW	crémewit 300/ PVC	6112159	6169 44 9		123	DTG-2F SWGR1	Zwartgrijs/ PC	5697022	6119 22 2		355
D2-3 130RW	zuiver wit 300/ PVC	6618910	6194 19 2		123						
						DTG-2PA AL1	aluminium-gelakt/ PC	5697060	6119 23 0		355
D2-3 150CW	crémewit 300/ PVC	6782475	6169 42 2		124	DTG-2PA RW1	zuiver wit/ PC	5697046	6119 22 6		355
D2-3 150RW	zuiver wit 300/ PVC	6618859	6194 20 6		124	DTG-2PA SWGR1	Zwartgrijs/ PC	5697053	6119 22 8		355
D2-3 170CW	crémewit 300/ PVC	6112210	6169 45 7		124	DTS-2A AL1	aluminium-gelakt/ PC	5697183	6119 24 2		353
D2-3 170RW	zuiver wit 300/ PVC	6349814	6194 21 4		124						
						DTS-2A RW1	zuiver wit/ PC	5697138	6119 23 8		353
DAB-F	zuiver wit/ St	5448792	6290 26 9		329	DTS-2A SWGR1	Zwartgrijs/ PC	5697145	6119 24 0		353
DAB-F	zuiver wit/ St	5448792	6290 26 9		330						
DAB-F	zuiver wit/ St	5448792	6290 26 9		332	DTS-2B AL1	aluminium-gelakt/ PC	5697244	6119 24 8		354
						DTS-2B RW1	zuiver wit/ PC	5697190	6119 24 4		354
DMG-1RM AL0.5	aluminium-gelakt	5006725	6117 29 3		351						
DMG-1RM RW0.5	zuiver wit	6233410	6117 29 2		351	DTS-2B SWGR1	Zwartgrijs/ PC	5697206	6119 24 6		354
DMG-1RM SWGR0.5	Zwartgrijs	5701163	6117 29 1		351	DTS-2C AL1	aluminium-gelakt/ PC	5697305	6119 25 4		354
						DTS-2C RW1	zuiver wit/ PC	5697251	6119 25 0		354
DMG-2RM AL1	aluminium-gelakt	5006961	6117 32 0		351						

06 LFS\_Katalog\_2010\_Neuer\_Stand / nl / 23/09/2010 (LLEExport\_01139)

Type	Maat/kleur/div.	EAN-C.	Art.nr.	Prijs	Zijde	Type	Maat/kleur/div.	EAN-C.	Art.nr.	Prijs	Zijde
DTS-2C SWGR1	Zwartgrijs / PC	5697268	6119 25 2	€/st.	354	G-AWAO70110LGR	lichtgrijs 178 / Alu	5666608	6278 80 2	€/st.	312
						G-AWAO70110RW	zuiver wit 178 / Alu	5666585	6278 80 0		312
						G-AWAO70130CW	crémewit 198 / Alu	5666707	6278 81 1		312
DTS-2EP AL1	aluminium-gelakt / PC	5697497	6119 27 2		355	G-AWAO70130LGR	lichtgrijs 198 / Alu	5666714	6278 81 2		312
DTS-2EP RW1	zuiver wit / PC	5697442	6119 26 8		355	G-AWAO70130RW	zuiver wit 198 / Alu	5666660	6278 81 0		312
DTS-2EP SWGR1	Zwartgrijs / PC	5697480	6119 27 0		355	G-AWAO70170CW	crémewit 238 / Alu	5666783	6278 82 1		313
						G-AWAO70170LGR	lichtgrijs 238 / Alu	5666820	6278 82 2		313
DTS-2PA AL1	aluminium-gelakt / PC	5697435	6119 26 6		355	G-AWAO70170RW	zuiver wit 238 / Alu	5666776	6278 82 0		313
DTS-2PA RW1	zuiver wit / PC	5697381	6119 26 2		355	G-AWAO70210CW	crémewit 278 / Alu	5666882	6278 83 1		313
DTS-2PA SWGR1	Zwartgrijs / PC	5697428	6119 26 4		355	G-AWAO70210LGR	lichtgrijs 278 / Alu	5666899	6278 83 2		313
						G-AWAO70210RW	zuiver wit 278 / Alu	5666875	6278 83 0		313
EDA45	geelgroen 400 / Cu	5030898	6257 59 8		200	G-AWAO90110CW	crémewit 178 / Alu	5667179	6278 88 1		312
EDA45	geelgroen 400 / Cu	5030898	6257 59 8		204	G-AWAO90110LGR	lichtgrijs 178 / Alu	5667186	6278 88 2		312
						G-AWAO90110RW	zuiver wit 178 / Alu	5667148	6278 88 0		312
EDAKL	/ St / G	6800711	6257 60 3		200	G-AWAO90130CW	crémewit 198 / Alu	5667223	6278 89 1		313
EDAKL	/ St / G	6800711	6257 60 3		204	G-AWAO90130LGR	lichtgrijs 198 / Alu	5667230	6278 89 2		313
						G-AWAO90130RW	zuiver wit 198 / Alu	5667216	6278 89 0		313
EK300CW	crémewit 850 / St / FS	5126522	6246 05 2		315	G-AWAO90170CW	crémewit 238 / Alu	5667278	6279 00 1		313
						G-AWAO90170LGR	lichtgrijs 238 / Alu	5667285	6279 00 2		313
EK300RW	zuiver wit 850 / St / FS	5126539	6246 08 7		315	G-AWAO90170RW	zuiver wit 238 / Alu	5667261	6279 00 0		313
						G-AWAO90210CW	crémewit 278 / Alu	5667322	6279 01 1		313
FO3VEL	/ Alu / EL	5145295	6287 21 3		269	G-AWAO90210LGR	lichtgrijs 278 / Alu	5667353	6279 01 2		313
FO3VEL	/ Alu / EL	5145295	6287 21 3		272	G-AWAO90210RW	zuiver wit 278 / Alu	5667315	6279 01 0		313
FO3VEL	/ Alu / EL	5145295	6287 21 3		275						
FO3VEL	/ Alu / EL	5145295	6287 21 3		278					€/m	
FO3VEL	/ Alu / EL	5145295	6287 21 3		281	GEK-A100213DEL	/ Alu / EL	5142379	6285 30 3		301
FO3VEL	/ Alu / EL	5145295	6287 21 3		284	GEK-A100213DRW	zuiver wit / Alu / FS	5142362	6285 30 0		301
FO3VEL	/ Alu / EL	5145295	6287 21 3		287						
FO3VEL	/ Alu / EL	5145295	6287 21 3		290	GEK-A53100EL	alu / Alu / EL	6198252	6116 51 5		200
FO3VEL	/ Alu / EL	5145295	6287 21 3		294	GEK-A53160EL	alu / Alu / EL	6204199	6116 53 6		204
FO3VEL	/ Alu / EL	5145295	6287 22 3		294						
FO3VEL	/ Alu / EL	5145295	6287 21 3		297	GEK-A70110EL	/ Alu / EL	5157076	6285 40 3		268
FO3VEL	/ Alu / EL	5157670	6287 22 3		297	GEK-A70110RW	zuiver wit / Alu / FS	5157069	6285 40 0		268
FO3VEL	/ Alu / EL	5145295	6287 21 3		299	GEK-A70133EL	/ Alu / EL	5140887	6284 40 3		274
FO3VEL	/ Alu / EL	5145295	6287 21 3		302	GEK-A70133RW	zuiver wit / Alu / FS	5140870	6284 40 0		274
FO3VRW	zuiver wit / Alu	5145264	6287 21 0		269	GEK-A70213DEL	/ Alu / EL	5142171	6285 20 3		298
FO3VRW	zuiver wit / Alu	5145264	6287 21 0		272	GEK-A70213DRW	zuiver wit / Alu / FS	5142140	6285 20 0		298
FO3VRW	zuiver wit / Alu	5145264	6287 21 0		275						
FO3VRW	zuiver wit / Alu	5145264	6287 21 0		278	GEK-A90110EL	/ Alu / EL	5157366	6285 50 3		271
FO3VRW	zuiver wit / Alu	5145264	6287 21 0		281	GEK-A90110RW	zuiver wit / Alu / FS	5157328	6285 50 0		271
FO3VRW	zuiver wit / Alu	5145264	6287 21 0		284	GEK-A90133EL	/ Alu / EL	5141112	6284 50 3		277
FO3VRW	zuiver wit / Alu	5145264	6287 21 0		287	GEK-A90133RW	zuiver wit / Alu / FS	5141105	6284 50 0		277
FO3VRW	zuiver wit / Alu	5145264	6287 21 0		290						
FO3VRW	zuiver wit / Alu	5145264	6287 21 0		294					€/st.	
FO3VRW	zuiver wit / Alu	5157663	6287 22 0		294	GEK-AA100213DEL	/ Alu / EL	5142416	6285 31 3		302
FO3VRW	zuiver wit / Alu	5145264	6287 21 0		297	GEK-AA100213DRW	zuiver wit / Alu / FS	5142386	6285 31 0		302
FO3VRW	zuiver wit / Alu	5157663	6287 22 0		297						
FO3VRW	zuiver wit / Alu	5145264	6287 21 0		299	GEK-AA53100	alu / Alu / EL	6210251	6116 61 7		202
FO3VRW	zuiver wit / Alu	5145264	6287 21 0		302	GEK-AA53160	alu / Alu / EL	6210558	6116 64 7		206
G-AWAG70110CW	crémewit 178 / Alu	5666936	6278 84 1		313	GEK-AA70110EL	/ Alu / EL	5157120	6285 41 3		269
G-AWAG70110LGR	lichtgrijs 178 / Alu	5666943	6278 84 2		313	GEK-AA70110RW	zuiver wit / Alu / FS	5157083	6285 41 0		269
G-AWAG70110RW	zuiver wit 178 / Alu	5666929	6278 84 0		313	GEK-AA70133EL	/ Alu / EL	5140924	6284 41 3		275
G-AWAG70130CW	crémewit 198 / Alu	5666981	6278 85 1		314	GEK-AA70133RW	zuiver wit / Alu / FS	5140917	6284 41 0		275
G-AWAG70130LGR	lichtgrijs 198 / Alu	5666998	6278 85 2		314					€/m	
G-AWAG70130RW	zuiver wit 198 / Alu	5666974	6278 85 0		314	GEK-AA70173DEL	/ Alu / EL	5156598	6285 00 3		292
G-AWAG70170CW	crémewit 238 / Alu	5667056	6278 86 1		314	GEK-AA70173DRW	zuiver wit / Alu / FS	5156581	6285 00 0		292
G-AWAG70170LGR	lichtgrijs 238 / Alu	5667063	6278 86 2		314	GEK-AA70173EL	/ Alu / EL	5141334	6284 60 3		280
G-AWAG70170RW	zuiver wit 238 / Alu	5667025	6278 86 0		314	GEK-AA70173RW	zuiver wit / Alu / FS	5141303	6284 60 0		280
G-AWAG70210CW	crémewit 278 / Alu	5667100	6278 87 1		314					€/st.	
G-AWAG70210LGR	lichtgrijs 278 / Alu	5667117	6278 87 2		314	GEK-AA70213DEL	/ Alu / EL	5142195	6285 21 3		299
G-AWAG70210RW	zuiver wit 278 / Alu	5667094	6278 87 0		314	GEK-AA70213DRW	zuiver wit / Alu / FS	5142188	6285 21 0		299
										€/m	
G-AWAG90110CW	crémewit 178 / Alu	5667414	6279 02 1		314	GEK-AA70213EL	/ Alu / EL	5141754	6284 80 3		286
G-AWAG90110LGR	lichtgrijs 178 / Alu	5667421	6279 02 2		314	GEK-AA70213RW	zuiver wit / Alu / FS	5141723	6284 80 0		286
G-AWAG90110RW	zuiver wit 178 / Alu	5667384	6279 02 0		314						
G-AWAG90130CW	crémewit 198 / Alu	5667483	6279 03 1		314					€/st.	
G-AWAG90130LGR	lichtgrijs 198 / Alu	5667490	6279 03 2		314	GEK-AA90110EL	/ Alu / EL	5157380	6285 51 3		272
G-AWAG90130RW	zuiver wit 198 / Alu	5667476	6279 03 0		314	GEK-AA90110RW	zuiver wit / Alu / FS	5157373	6285 51 0		272
G-AWAG90170CW	crémewit 238 / Alu	5667537	6279 04 1		314	GEK-AA90133EL	/ Alu / EL	5141150	6284 51 3		278
G-AWAG90170LGR	lichtgrijs 238 / Alu	5667544	6279 04 2		314	GEK-AA90133RW	zuiver wit / Alu / FS	5141129	6284 51 0		278
G-AWAG90170RW	zuiver wit 238 / Alu	5667520	6279 04 0		314					€/m	
G-AWAG90210CW	crémewit 278 / Alu	5667605	6279 05 1		315	GEK-AA90173DEL	/ Alu / EL	5156833	6285 10 3		295
G-AWAG90210LGR	lichtgrijs 278 / Alu	5667612	6279 05 2		315	GEK-AA90173DRW	zuiver wit / Alu / FS	5156826	6285 10 0		295
G-AWAG90210RW	zuiver wit 278 / Alu	5667599	6279 05 0		315	GEK-AA90173EL	/ Alu / EL	5141532	6284 70 3		283
						GEK-AA90173RW	zuiver wit / Alu / FS	5141525	6284 70 0		283
G-AWAO70110CW	crémewit 178 / Alu	5666592	6278 80 1		312						

06 LFS\_Katalog\_2010\_Neuer\_Stand / nl / 23/09/2010 (LLEExport\_01139)

# Typeregister

Opbouw EAN-nummer: landidentificatie **40**

Fabrikantidentificatie **1219** (voor artikelnr's die met **0** beginnen geldt: **1010**)

Individueel EAN-C **5647589**

Type	Maat/kleur/div.	EAN-C.	Art.nr.	Prijs	Zijde	Type	Maat/kleur/div.	EAN-C.	Art.nr.	Prijs	Zijde
GEK-AA90213EL	/ Alu / EL	5141952	6284 90 3	€/m	289	GEK-AAT90173DEL	/ Alu / EL	5157021	6285 16 3	€/st.	297
GEK-AA90213RW	zuiver wit/ Alu / FS	5141945	6284 90 0		289	GEK-AAT90173DRW	zuiver wit/ Alu / FS	5157014	6285 16 0		297
						GEK-AAT90173EL	/ Alu / EL	5141693	6284 76 3		285
						GEK-AAT90173RW	zuiver wit/ Alu / FS	5141662	6284 76 0		285
GEK-AAA70173DEL	/ Alu / EL	5156642	6285 01 3	€/st.	293	GEK-AAT90213EL	/ Alu / EL	5142119	6284 96 3		291
GEK-AAA70173DRW	zuiver wit/ Alu / FS	5156604	6285 01 0		293	GEK-AAT90213RW	zuiver wit/ Alu / FS	5142089	6284 96 0		291
GEK-AAA70173EL	/ Alu / EL	5141358	6284 61 3		281						
GEK-AAA70173RW	zuiver wit/ Alu / FS	5141341	6284 61 0		281	GEK-AE70110EL	/ Alu / EL	5157311	6285 47 3		270
GEK-AAA70213EL	/ Alu / EL	5141778	6284 81 3		287	GEK-AE70110RW	zuiver wit/ Alu / FS	5157304	6285 47 0		270
GEK-AAA70213RW	zuiver wit/ Alu / FS	5141761	6284 81 0		287	GEK-AE70133EL	/ Alu / EL	5141099	6284 47 3		276
						GEK-AE70133RW	zuiver wit/ Alu / FS	5141068	6284 47 0		276
GEK-AAA90173DEL	/ Alu / EL	5156888	6285 11 3		296						
GEK-AAA90173DRW	zuiver wit/ Alu / FS	5156840	6285 11 0		296	GEK-AE90110EL	/ Alu / EL	5157601	6285 57 3		273
GEK-AAA90213EL	/ Alu / EL	5141990	6284 91 3		290	GEK-AE90110RW	zuiver wit/ Alu / FS	5157564	6285 57 0		273
GEK-AAA90213RW	zuiver wit/ Alu / FS	5141969	6284 91 0		290	GEK-AE901EL	/ Alu / EL	5141297	6284 57 3		279
GEK-AA90EL	/ Alu / EL	5141570	6284 71 3		284	GEK-AE901RW	zuiver wit/ Alu / FS	5141280	6284 57 0		279
GEK-AA90RW	zuiver wit/ Alu / FS	5141549	6284 71 0		284						
						GEK-AFF100213DEL	/ Alu / EL	5142478	6285 33 3		302
GEK-AAE100213DEL	/ Alu / EL	5142553	6285 37 3		303	GEK-AFF100213DRW	zuiver wit/ Alu / FS	5142447	6285 33 0		302
GEK-AAE100213DRW	zuiver wit/ Alu / FS	5142546	6285 37 0		303						
						GEK-AFF53100	alu / Alu / EL	6211272	6116 70 9		201
GEK-AAE70173EL	/ Alu / EL	5141518	6284 67 3		282	GEK-AFF53160	alu / Alu / EL	6211395	6116 73 6		205
GEK-AAE70173EL	/ Alu / EL	5141518	6284 67 3		294						
GEK-AAE70173RW	zuiver wit/ Alu / FS	5141488	6284 67 0		282	GEK-AFF70110EL	/ Alu / EL	5157199	6285 43 3		269
GEK-AAE70173RW	zuiver wit/ Alu / FS	5141488	6284 67 0		294	GEK-AFF70110RW	zuiver wit/ Alu / FS	5157182	6285 43 0		269
GEK-AAE70213DEL	/ Alu / EL	5142355	6285 27 3		300	GEK-AFF70133EL	/ Alu / EL	5140986	6284 43 3		275
GEK-AAE70213DRW	zuiver wit/ Alu / FS	5142324	6285 27 0		300	GEK-AFF70133RW	zuiver wit/ Alu / FS	5140979	6284 43 0		275
GEK-AAE70213EL	/ Alu / EL	5141938	6284 87 3		288	GEK-AFF70213DEL	/ Alu / EL	5142256	6285 23 3		299
GEK-AAE70213RW	zuiver wit/ Alu / FS	5141907	6284 87 0		288	GEK-AFF70213DRW	zuiver wit/ Alu / FS	5142249	6285 23 0		299
GEK-AAE90173EL	/ Alu / EL	5141716	6284 77 3		285	GEK-AFF90110EL	/ Alu / EL	5157489	6285 53 3		272
GEK-AAE90173EL	/ Alu / EL	5141716	6284 77 3		297	GEK-AFF90110RW	zuiver wit/ Alu / FS	5157441	6285 53 0		272
GEK-AAE90173RW	zuiver wit/ Alu / FS	5141709	6284 77 0		285	GEK-AFF90133EL	/ Alu / EL	5141211	6284 53 3		278
GEK-AAE90173RW	zuiver wit/ Alu / FS	5141709	6284 77 0		297	GEK-AFF90133RW	zuiver wit/ Alu / FS	5141181	6284 53 0		278
GEK-AAE90213EL	/ Alu / EL	5142133	6284 97 3		291						
GEK-AAE90213RW	zuiver wit/ Alu / FS	5142126	6284 97 0		291	GEK-AFS100213DEL	/ Alu / EL	5142430	6285 32 3		302
						GEK-AFS100213DRW	zuiver wit/ Alu / FS	5142423	6285 32 0		302
GEK-AAFF70173DEL	/ Alu / EL	5156710	6285 03 3		293						
GEK-AAFF70173DRW	zuiver wit/ Alu / FS	5156703	6285 03 0		293	GEK-AFS53100	alu / Alu / EL	6210671	6116 66 8		201
GEK-AAFF70213EL	/ Alu / EL	5141839	6284 83 3		287	GEK-AFS53160	alu / Alu / EL	6210978	6116 68 5		205
GEK-AAFF70213RW	zuiver wit/ Alu / FS	5141822	6284 83 0		287						
GEK-AAFF7EL	/ Alu / EL	5141419	6284 63 3		281	GEK-AFS70110EL	/ Alu / EL	5157144	6285 42 3		269
GEK-AAFF7RW	zuiver wit/ Alu / FS	5141402	6284 63 0		281	GEK-AFS70110RW	zuiver wit/ Alu / FS	5157137	6285 42 0		269
GEK-AAFF90173DEL	/ Alu / EL	5156956	6285 13 3		296	GEK-AFS70133EL	/ Alu / EL	5140948	6284 42 3		275
GEK-AAFF90173DRW	zuiver wit/ Alu / FS	5156949	6285 13 0		296	GEK-AFS70133RW	zuiver wit/ Alu / FS	5140931	6284 42 0		275
GEK-AAFF90173EL	/ Alu / EL	5141631	6284 73 3		284	GEK-AFS70213DEL	/ Alu / EL	5142232	6285 22 3		299
GEK-AAFF90173RW	zuiver wit/ Alu / FS	5141600	6284 73 0		284	GEK-AFS70213DRW	zuiver wit/ Alu / FS	5142201	6285 22 0		299
GEK-AAFF90213EL	/ Alu / EL	5142058	6284 93 3		290						
GEK-AAFF90213RW	zuiver wit/ Alu / FS	5142027	6284 93 0		290	GEK-AFS90110EL	/ Alu / EL	5157434	6285 52 3		272
						GEK-AFS90110RW	zuiver wit/ Alu / FS	5157427	6285 52 0		272
GEK-AAFS70173DEL	/ Alu / EL	5156666	6285 02 3		293	GEK-AFS90133EL	/ Alu / EL	5141174	6284 52 3		278
GEK-AAFS70173DRW	zuiver wit/ Alu / FS	5156659	6285 02 0		293	GEK-AFS90133RW	zuiver wit/ Alu / FS	5141167	6284 52 0		278
GEK-AAFS70173EL	/ Alu / EL	5141396	6284 62 3		281						
GEK-AAFS70173RW	zuiver wit/ Alu / FS	5141365	6284 62 0		281	GEK-AI53100	alu / Alu / EL	6210015	6116 57 9		201
GEK-AAFS70213EL	/ Alu / EL	5141815	6284 82 3		287	GEK-AI53160	alu / Alu / EL	6210138	6116 59 5		205
GEK-AAFS70213RW	zuiver wit/ Alu / FS	5141785	6284 82 0		287						
GEK-AAFS90173DEL	/ Alu / EL	5156901	6285 12 3		296	GEK-AI90110EL	/ Alu / EL	5157502	6285 54 3		272
GEK-AAFS90173DRW	zuiver wit/ Alu / FS	5156895	6285 12 0		296	GEK-AI90110RW	zuiver wit/ Alu / FS	5157496	6285 54 0		272
GEK-AAFS90173EL	/ Alu / EL	5141594	6284 72 3		284						
GEK-AAFS90173RW	zuiver wit/ Alu / FS	5141587	6284 72 0		284	GEK-AIA70173DEL	/ Alu / EL	5156765	6285 04 3		294
GEK-AAFS90213EL	/ Alu / EL	5142010	6284 92 3		290	GEK-AIA70173DRW	zuiver wit/ Alu / FS	5156727	6285 04 0		294
GEK-AAFS90213RW	zuiver wit/ Alu / FS	5142003	6284 92 0		290	GEK-AIA70EL	/ Alu / EL	5157243	6285 44 3		269
						GEK-AIA70RW	zuiver wit/ Alu / FS	5157205	6285 44 0		269
GEK-AAIS70173EL	/ Alu / EL	5141457	6284 64 3		281						
GEK-AAIS70173RW	zuiver wit/ Alu / FS	5141426	6284 64 0		281	GEK-AIA90173DEL	/ Alu / EL	5157007	6285 14 3		297
GEK-AAIS70213EL	/ Alu / EL	5141877	6284 84 3		287	GEK-AIA90173DRW	zuiver wit/ Alu / FS	5156963	6285 14 0		297
GEK-AAIS70213RW	zuiver wit/ Alu / FS	5141846	6284 84 0		287						
GEK-AAIS90173EL	/ Alu / EL	5141655	6284 74 3		284	GEK-AIS100213DEL	/ Alu / EL	5142492	6285 34 3		302
GEK-AAIS90173RW	zuiver wit/ Alu / FS	5141648	6284 74 0		284	GEK-AIS100213DRW	zuiver wit/ Alu / FS	5142485	6285 34 0		302
GEK-AAIS90213EL	/ Alu / EL	5142072	6284 94 3		290						
GEK-AAIS90213RW	zuiver wit/ Alu / FS	5142065	6284 94 0		290	GEK-AIS70133EL	/ Alu / EL	5141006	6284 44 3		275
						GEK-AIS70133RW	zuiver wit/ Alu / FS	5140993	6284 44 0		275
GEK-AAT70173DEL	/ Alu / EL	5156789	6285 06 3		294	GEK-AIS70213DEL	/ Alu / EL	5142294	6285 24 3		299
GEK-AAT70173DRW	zuiver wit/ Alu / FS	5156772	6285 06 0		294	GEK-AIS70213DRW	zuiver wit/ Alu / FS	5142263	6285 24 0		299
GEK-AAT70173EL	/ Alu / EL	5141471	6284 66 3		282						
GEK-AAT70173RW	zuiver wit/ Alu / FS	5141464	6284 66 0		282	GEK-AIS90133EL	/ Alu / EL	5141235	6284 54 3		278
GEK-AAT70213EL	/ Alu / EL	5141891	6284 86 3		288	GEK-AIS90133RW	zuiver wit/ Alu / FS	5141228	6284 54 0		278
GEK-AAT70213RW	zuiver wit/ Alu / FS	5141884	6284 86 0		288						
						GEK-AKU45	/ St	6211456	6116 75 2		200

06 LFS\_Katalog\_2010\_Neuer\_Stand / nl / 23/09/2010 (LLEExport\_01139)

# Typeregister

Type	Maat/kleur/div.	EAN-C.	Art.nr.	Prijs	Zijde	Type	Maat/kleur/div.	EAN-C.	Art.nr.	Prijs	Zijde
GEK-AKU45	/ St	6211456	6116 75 2	€/st.	204	GEK-KS45	zuiver wit/ PVC	6441259	6116 15 0	€/st.	191
						GEK-KS45	alu/ PVC	6183739	6116 15 4		201
						GEK-KS45	alu/ PVC	6183739	6116 15 4		205
GEK-AOT45	alu/ Alu/ EL	6202034	6116 55 8	€/m	200	GEK-KS45-3	zuiver wit/ PVC	5391647	6116 16 3		194
GEK-AOT45	alu/ Alu/ EL	6202034	6116 55 8		204						
						GEK-KT53160-3	zuiver wit/ PVC	5391654	6116 19 3		195
GEK-AT100213DEL	/ Alu/ EL	5142539	6285 36 3	€/st.	303	GEK-KTF53100	zuiver wit/ PVC	5391982	6116 18 0		190
GEK-AT100213DRW	zuiver wit/ Alu/ FS	5142508	6285 36 0		303	GEK-KTF53100	alu/ PVC	5392026	6116 18 1		202
						GEK-KTF53160	zuiver wit/ PVC	5392033	6116 18 4		193
						GEK-KTF53160	alu/ PVC	5392040	6116 18 5		206
GEK-AT70110EL	/ Alu/ EL	5157267	6285 46 3		270						
GEK-AT70110RW	zuiver wit/ Alu/ FS	5157250	6285 46 0		270						
GEK-AT70133EL	/ Alu/ EL	5141051	6284 46 3		276	GEK-KTS53100	zuiver wit/ PVC	5391913	6116 16 7		190
GEK-AT70133RW	zuiver wit/ Alu/ FS	5141044	6284 46 0		276	GEK-KTS53100	alu/ PVC	5391920	6116 16 9		202
GEK-AT70213DEL	/ Alu/ EL	5142317	6285 26 3		300	GEK-KTS53160	zuiver wit/ PVC	5391968	6116 17 2		193
GEK-AT70213DRW	zuiver wit/ Alu/ FS	5142300	6285 26 0		300	GEK-KTS53160	alu/ PVC	5391975	6116 17 4		206
GEK-AT90110EL	/ Alu/ EL	5157557	6285 56 3		273	GEK-LZ		5427650	6270 67 0		196
GEK-AT90110RW	zuiver wit/ Alu/ FS	5157540	6285 56 0		273						
GEK-AT90133EL	/ Alu/ EL	5141273	6284 56 3		279					€/m	
GEK-AT90133RW	zuiver wit/ Alu/ FS	5141242	6284 56 0		279	GK-70110CW	crémewit2000/ PVC	5656333	6274 30 1		210
						GK-70110GR	steengrijs2000/ PVC	5656371	6274 30 6		210
						GK-70110LGR	lichtgrijs2000/ PVC	5656340	6274 30 2		210
GEK-K53100	zuiver wit2000/ PVC	6292578	6116 02 7	€/m	188	GK-70110RW	zuiver wit2000/ PVC	5655473	6274 30 0		210
GEK-K53160	zuiver wit2000/ PVC	6292516	6116 05 1		191						
GEK-K53160-3	zuiver wit2000/ PVC	5391630	6116 07 3		194	GK-70130CW	crémewit2000/ PVC	5656746	6274 50 1		213
						GK-70130GR	steengrijs2000/ PVC	5656760	6274 50 6		213
						GK-70130LGR	lichtgrijs2000/ PVC	5656753	6274 50 2		213
GEK-KA53100	zuiver wit/ PVC	6441013	6116 26 4	€/st.	189	GK-70130RW	zuiver wit2000/ PVC	5656739	6274 50 0		213
GEK-KA53100	alu/ PVC	6184033	6116 26 9		202						
GEK-KA53160	zuiver wit/ PVC	6616879	6116 28 0		192	GK-70170CW	crémewit2000/ PVC	5657057	6274 70 1		216
GEK-KA53160	alu/ PVC	6184811	6116 28 5		206	GK-70170GR	steengrijs2000/ PVC	5657071	6274 70 6		216
GEK-KA53160-3	zuiver wit/ PVC	5428695	6116 26 1		195	GK-70170LGR	lichtgrijs2000/ PVC	5657064	6274 70 2		216
						GK-70170RW	zuiver wit2000/ PVC	5657040	6274 70 0		216
GEK-KAS53100	zuiver wit/ PVC	6192915	6116 27 2		189						
GEK-KAS53160	zuiver wit/ PVC	6193158	6116 29 4		192						
GEK-KAS53160-3	zuiver wit/ PVC	5391678	6116 26 3		195	GK-A70110CW	crémewit/ PVC	5656432	6274 31 1	€/st.	211
						GK-A70110GR	steengrijs/ PVC	5656456	6274 31 6		211
						GK-A70110LGR	lichtgrijs/ PVC	5656449	6274 31 2		211
GEK-KE53160-3	zuiver wit/ PVC	5391685	6116 40 3		190	GK-A70110RW	zuiver wit/ PVC	5656401	6274 31 0		211
GEK-KEL53100	zuiver wit/ PVC	6441075	6116 30 2		202						
GEK-KEL53100	alu/ PVC	6184095	6116 30 7		193	GK-A70130CW	crémewit/ PVC	5656807	6274 51 1		214
GEK-KEL53160	zuiver wit/ PVC	6441136	6116 32 9		206	GK-A70130GR	steengrijs/ PVC	5656821	6274 51 6		214
GEK-KEL53160	alu/ PVC	6184873	6116 33 4		190	GK-A70130LGR	lichtgrijs/ PVC	5656814	6274 51 2		214
						GK-A70130RW	zuiver wit/ PVC	5656791	6274 51 0		214
GEK-KER53100	zuiver wit/ PVC	6616930	6116 35 3		203	GK-A70170CW	crémewit/ PVC	5657118	6274 71 1		217
GEK-KER53100	alu/ PVC	6184217	6116 35 8		193	GK-A70170GR	steengrijs/ PVC	5657132	6274 71 6		217
GEK-KER53160	zuiver wit/ PVC	6441198	6116 38 8		207	GK-A70170LGR	lichtgrijs/ PVC	5657125	6274 71 2		217
GEK-KER53160	alu/ PVC	6184934	6116 39 3		194	GK-A70170RW	zuiver wit/ PVC	5657101	6274 71 0		217
GEK-KF53160-3	zuiver wit/ PVC	5391692	6116 49 3			GK-E70110CW	crémewit/ PVC	5656647	6274 37 1		212
GEK-KFF53100	zuiver wit/ PVC	6184514	6116 46 4		188	GK-E70110GR	steengrijs/ PVC	5656685	6274 37 6		212
GEK-KFF53160	zuiver wit/ PVC	6191239	6116 48 0		191	GK-E70110LGR	lichtgrijs/ PVC	5656678	6274 37 2		212
						GK-E70110RW	zuiver wit/ PVC	5656630	6274 37 0		212
GEK-KFS53100	zuiver wit/ PVC	6184330	6116 41 8		188						
GEK-KFS53160	zuiver wit/ PVC	6184996	6116 43 4		191	GK-E70130CW	crémewit/ PVC	5656968	6274 57 1		215
						GK-E70130GR	steengrijs/ PVC	5656982	6274 57 6		215
GEK-KI53100	zuiver wit/ PVC	6709038	6116 20 5		189	GK-E70130LGR	lichtgrijs/ PVC	5656975	6274 57 2		215
GEK-KI53100	alu/ PVC	6183678	6116 21 0		201	GK-E70130RW	zuiver wit/ PVC	5656951	6274 57 0		215
GEK-KI53160	zuiver wit/ PVC	6440955	6116 22 1		192						
GEK-KI53160	alu/ PVC	6184699	6116 22 6		205	GK-E70170CW	crémewit/ PVC	5657279	6274 77 1		218
GEK-KI53160-3	zuiver wit/ PVC	5428688	6116 20 1		194	GK-E70170GR	steengrijs/ PVC	5657293	6274 77 6		218
						GK-E70170LGR	lichtgrijs/ PVC	5657286	6274 77 2		218
GEK-KIS53100	zuiver wit/ PVC	6192793	6116 21 3		189	GK-E70170RW	zuiver wit/ PVC	5657262	6274 77 0		218
GEK-KIS53160	zuiver wit/ PVC	6192977	6116 24 8		192						
GEK-KIS53160-3	zuiver wit/ PVC	5391661	6116 20 3		195	GK-F70110CW	crémewit/ PVC	5656463	6274 32 1		211
						GK-F70110GR	steengrijs/ PVC	5656500	6274 32 6		211
GEK-KK53100	zuiver wit/ PVC	5391883	6116 49 5		190	GK-F70110LGR	lichtgrijs/ PVC	5656494	6274 32 2		211
GEK-KK53100	alu/ PVC	5391890	6116 49 6		202	GK-F70110RW	zuiver wit/ PVC	5655664	6274 32 0		211
GEK-KK53160	zuiver wit/ PVC	5392088	6116 49 8		193						
GEK-KK53160	alu/ PVC	5392095	6116 49 9		206	GK-F70130CW	crémewit/ PVC	5656845	6274 52 1		214
						GK-F70130GR	steengrijs/ PVC	5656869	6274 52 6		214
						GK-F70130LGR	lichtgrijs/ PVC	5656852	6274 52 2		214
GEK-KOT45	zuiver wit2000/ PVC	6708970	6116 10 8	€/m	188	GK-F70130RW	zuiver wit/ PVC	5656838	6274 52 0		214
GEK-KOT45	zuiver wit2000/ PVC	6708970	6116 10 8		191						
GEK-KOT45	zuiver wit2000/ PVC	6708970	6116 10 8		194	GK-F70170CW	crémewit/ PVC	5657156	6274 72 1		217
						GK-F70170GR	steengrijs/ PVC	5657170	6274 72 6		217
						GK-F70170LGR	lichtgrijs/ PVC	5657163	6274 72 2		217
GEK-KS45	zuiver wit/ PVC	6441259	6116 15 0	€/st.	188	GK-F70170RW	zuiver wit/ PVC	5657149	6274 72 0		217

# Typeregister

Opbouw EAN-nummer: landidentificatie **40**

Fabrikantidentificatie **1219** (voor artikelnr's die met **0** beginnen geldt: **1010**)

Individueel EAN-C **5647589**

Type	Maat/kleur/div.	EAN-C.	Art.nr.	Prijs	Zijde	Type	Maat/kleur/div.	EAN-C.	Art.nr.	Prijs	Zijde
				€/st.						€/st.	
GK-I70110CW	crémewit/ PVC	5656524	6274 34 1		212	GK-OTGFGR	steengrijs/ PVC	5656722	6274 49 6		211
GK-I70110GR	steengrijs/ PVC	5656562	6274 34 6		212	GK-OTGFGR	steengrijs/ PVC	5656722	6274 49 6		214
GK-I70110LGR	lichtgrijs/ PVC	5656555	6274 34 2		212	GK-OTGFGR	steengrijs/ PVC	5656722	6274 49 6		217
GK-I70110RW	zuiver wit/ PVC	5656517	6274 34 0		212						
						GK-OTGFLGR	lichtgrijs/ PVC	5656715	6274 49 2		211
GK-I70130CW	crémewit/ PVC	5656883	6274 54 1		215	GK-OTGFLGR	lichtgrijs/ PVC	5656715	6274 49 2		214
GK-I70130GR	steengrijs/ PVC	5656906	6274 54 6		215	GK-OTGFLGR	lichtgrijs/ PVC	5656715	6274 49 2		217
GK-I70130LGR	lichtgrijs/ PVC	5656890	6274 54 2		215	GK-OTGFLGR	lichtgrijs/ PVC	5656715	6274 49 2		225
GK-I70130RW	zuiver wit/ PVC	5656876	6274 54 0		215	GK-OTGFLGR	lichtgrijs/ PVC	5656715	6274 49 2		230
						GK-OTGFLGR	lichtgrijs/ PVC	5656715	6274 49 2		235
GK-I70170CW	crémewit/ PVC	5657194	6274 74 1		218	GK-OTGFLGR	lichtgrijs/ PVC	5656715	6274 49 2		241
GK-I70170GR	steengrijs/ PVC	5657217	6274 74 6		218	GK-OTGFLGR	lichtgrijs/ PVC	5656715	6274 49 2		246
GK-I70170LGR	lichtgrijs/ PVC	5657200	6274 74 2		218	GK-OTGFLGR	lichtgrijs/ PVC	5656715	6274 49 2		257
GK-I70170RW	zuiver wit/ PVC	5657187	6274 74 0		218	GK-OTGFLGR	lichtgrijs/ PVC	5656715	6274 49 2		263
GK-KUP	lichtgrijs/ ABS/ASA	5657033	6274 65 0		210	GK-OTGFRW	zuiver wit/ PVC	5656692	6274 49 0		211
GK-KUP	lichtgrijs/ ABS/ASA	5657033	6274 65 0		213	GK-OTGFRW	zuiver wit/ PVC	5656692	6274 49 0		214
GK-KUP	lichtgrijs/ ABS/ASA	5657033	6274 65 0		216	GK-OTGFRW	zuiver wit/ PVC	5656692	6274 49 0		217
						GK-OTGFRW	zuiver wit/ PVC	5656692	6274 49 0		225
GK-OTGACW	crémewit/ PVC	5657347	6274 79 1		211	GK-OTGFRW	zuiver wit/ PVC	5656692	6274 49 0		230
GK-OTGACW	crémewit/ PVC	5657347	6274 79 1		214	GK-OTGFRW	zuiver wit/ PVC	5656692	6274 49 0		235
GK-OTGACW	crémewit/ PVC	5657347	6274 79 1		217	GK-OTGFRW	zuiver wit/ PVC	5656692	6274 49 0		241
GK-OTGACW	crémewit/ PVC	5657347	6274 79 1		224	GK-OTGFRW	zuiver wit/ PVC	5656692	6274 49 0		246
GK-OTGACW	crémewit/ PVC	5657347	6274 79 1		229	GK-OTGFRW	zuiver wit/ PVC	5656692	6274 49 0		257
GK-OTGACW	crémewit/ PVC	5657347	6274 79 1		234	GK-OTGFRW	zuiver wit/ PVC	5656692	6274 49 0		263
GK-OTGACW	crémewit/ PVC	5657347	6274 79 1		240						
GK-OTGACW	crémewit/ PVC	5657347	6274 79 1		245					€/m	
GK-OTGACW	crémewit/ PVC	5657347	6274 79 1		256	GK-OTGGR	steengrijs 2000/ PVC	5666486	6278 68 6		210
GK-OTGACW	crémewit/ PVC	5657347	6274 79 1		262	GK-OTGGR	steengrijs 2000/ PVC	5666486	6278 68 6		213
						GK-OTGGR	steengrijs 2000/ PVC	5666486	6278 68 6		216
GK-OTGAGR	steengrijs/ PVC	5657361	6274 79 6		211						
GK-OTGAGR	steengrijs/ PVC	5657361	6274 79 6		214	GK-OTGLGR	lichtgrijs 2000/ PVC	5666424	6278 68 2		210
GK-OTGAGR	steengrijs/ PVC	5657361	6274 79 6		217	GK-OTGLGR	lichtgrijs 2000/ PVC	5666424	6278 68 2		213
						GK-OTGLGR	lichtgrijs 2000/ PVC	5666424	6278 68 2		216
GK-OTGALGR	lichtgrijs/ PVC	5657354	6274 79 2		211	GK-OTGLGR	lichtgrijs 2000/ PVC	5666424	6278 68 2		223
GK-OTGALGR	lichtgrijs/ PVC	5657354	6274 79 2		214	GK-OTGLGR	lichtgrijs 2000/ PVC	5666424	6278 68 2		228
GK-OTGALGR	lichtgrijs/ PVC	5657354	6274 79 2		217	GK-OTGLGR	lichtgrijs 2000/ PVC	5666424	6278 68 2		233
GK-OTGALGR	lichtgrijs/ PVC	5657354	6274 79 2		224	GK-OTGLGR	lichtgrijs 2000/ PVC	5666424	6278 68 2		239
GK-OTGALGR	lichtgrijs/ PVC	5657354	6274 79 2		229	GK-OTGLGR	lichtgrijs 2000/ PVC	5666424	6278 68 2		244
GK-OTGALGR	lichtgrijs/ PVC	5657354	6274 79 2		234	GK-OTGLGR	lichtgrijs 2000/ PVC	5666424	6278 68 2		255
GK-OTGALGR	lichtgrijs/ PVC	5657354	6274 79 2		240	GK-OTGLGR	lichtgrijs 2000/ PVC	5666424	6278 68 2		261
GK-OTGALGR	lichtgrijs/ PVC	5657354	6274 79 2		245						
GK-OTGALGR	lichtgrijs/ PVC	5657354	6274 79 2		256	GK-OTGRW	zuiver wit 2000/ PVC	5666400	6278 68 0		210
GK-OTGALGR	lichtgrijs/ PVC	5657354	6274 79 2		262	GK-OTGRW	zuiver wit 2000/ PVC	5666400	6278 68 0		213
						GK-OTGRW	zuiver wit 2000/ PVC	5666400	6278 68 0		216
GK-OTGARW	zuiver wit/ PVC	5657309	6274 79 0		211	GK-OTGRW	zuiver wit 2000/ PVC	5666400	6278 68 0		223
GK-OTGARW	zuiver wit/ PVC	5657309	6274 79 0		214	GK-OTGRW	zuiver wit 2000/ PVC	5666400	6278 68 0		228
GK-OTGARW	zuiver wit/ PVC	5657309	6274 79 0		217	GK-OTGRW	zuiver wit 2000/ PVC	5666400	6278 68 0		233
GK-OTGARW	zuiver wit/ PVC	5657309	6274 79 0		224	GK-OTGRW	zuiver wit 2000/ PVC	5666400	6278 68 0		239
GK-OTGARW	zuiver wit/ PVC	5657309	6274 79 0		229	GK-OTGRW	zuiver wit 2000/ PVC	5666400	6278 68 0		244
GK-OTGARW	zuiver wit/ PVC	5657309	6274 79 0		234	GK-OTGRW	zuiver wit 2000/ PVC	5666400	6278 68 0		255
GK-OTGARW	zuiver wit/ PVC	5657309	6274 79 0		240	GK-OTGRW	zuiver wit 2000/ PVC	5666400	6278 68 0		261
GK-OTGARW	zuiver wit/ PVC	5657309	6274 79 0		245						
GK-OTGARW	zuiver wit/ PVC	5657309	6274 79 0		256					€/st.	
GK-OTGARW	zuiver wit/ PVC	5657309	6274 79 0		262	GK-OTKACW	crémewit/ PVC	5658061	6274 89 1		211
						GK-OTKACW	crémewit/ PVC	5658061	6274 89 1		214
				€/m		GK-OTKACW	crémewit/ PVC	5658061	6274 89 1		217
GK-OTGCW	crémewit 2000/ PVC	5666417	6278 68 1		210	GK-OTKACW	crémewit/ PVC	5658061	6274 89 1		224
GK-OTGCW	crémewit 2000/ PVC	5666417	6278 68 1		213	GK-OTKACW	crémewit/ PVC	5658061	6274 89 1		229
GK-OTGCW	crémewit 2000/ PVC	5666417	6278 68 1		216	GK-OTKACW	crémewit/ PVC	5658061	6274 89 1		234
GK-OTGCW	crémewit 2000/ PVC	5666417	6278 68 1		223	GK-OTKACW	crémewit/ PVC	5658061	6274 89 1		240
GK-OTGCW	crémewit 2000/ PVC	5666417	6278 68 1		228	GK-OTKACW	crémewit/ PVC	5658061	6274 89 1		245
GK-OTGCW	crémewit 2000/ PVC	5666417	6278 68 1		233	GK-OTKACW	crémewit/ PVC	5658061	6274 89 1		256
GK-OTGCW	crémewit 2000/ PVC	5666417	6278 68 1		239	GK-OTKACW	crémewit/ PVC	5658061	6274 89 1		262
GK-OTGCW	crémewit 2000/ PVC	5666417	6278 68 1		244						
GK-OTGCW	crémewit 2000/ PVC	5666417	6278 68 1		255	GK-OTKAGR	steengrijs/ PVC	5658085	6274 89 6		211
GK-OTGCW	crémewit 2000/ PVC	5666417	6278 68 1		261	GK-OTKAGR	steengrijs/ PVC	5658085	6274 89 6		214
						GK-OTKAGR	steengrijs/ PVC	5658085	6274 89 6		217
				€/st.							
GK-OTGFCW	crémewit/ PVC	5656708	6274 49 1		211	GK-OTKALGR	lichtgrijs/ PVC	5658078	6274 89 2		211
GK-OTGFCW	crémewit/ PVC	5656708	6274 49 1		214	GK-OTKALGR	lichtgrijs/ PVC	5658078	6274 89 2		214
GK-OTGFCW	crémewit/ PVC	5656708	6274 49 1		217	GK-OTKALGR	lichtgrijs/ PVC	5658078	6274 89 2		217
GK-OTGFCW	crémewit/ PVC	5656708	6274 49 1		225	GK-OTKALGR	lichtgrijs/ PVC	5658078	6274 89 2		224
GK-OTGFCW	crémewit/ PVC	5656708	6274 49 1		230	GK-OTKALGR	lichtgrijs/ PVC	5658078	6274 89 2		229
GK-OTGFCW	crémewit/ PVC	5656708	6274 49 1		235	GK-OTKALGR	lichtgrijs/ PVC	5658078	6274 89 2		234
GK-OTGFCW	crémewit/ PVC	5656708	6274 49 1		241	GK-OTKALGR	lichtgrijs/ PVC	5658078	6274 89 2		240
GK-OTGFCW	crémewit/ PVC	5656708	6274 49 1		246	GK-OTKALGR	lichtgrijs/ PVC	5658078	6274 89 2		245
GK-OTGFCW	crémewit/ PVC	5656708	6274 49 1		257	GK-OTKALGR	lichtgrijs/ PVC	5658078	6274 89 2		256
GK-OTGFCW	crémewit/ PVC	5656708	6274 49 1		263	GK-OTKALGR	lichtgrijs/ PVC	5658078	6274 89 2		262

06 LFS\_Katalog\_2010\_Neuer\_Stand / nl / 23/09/2010 (LLExpport\_01139)

Type	Maat/keur/div.	EAN-C.	Art.nr.	Prijs	Zijde	Type	Maat/keur/div.	EAN-C.	Art.nr.	Prijs	Zijde
GK-OTKARW	zuiver wit/ PVC	5658023	6274 89 0	€/st.	211	GK-OTKRW	zuiver wit2000/ PVC	5666530	6278 78 0	€/m	217
GK-OTKARW	zuiver wit/ PVC	5658023	6274 89 0		214	GK-OTKRW	zuiver wit2000/ PVC	5666530	6278 78 0		223
GK-OTKARW	zuiver wit/ PVC	5658023	6274 89 0		217	GK-OTKRW	zuiver wit2000/ PVC	5666530	6278 78 0		228
GK-OTKARW	zuiver wit/ PVC	5658023	6274 89 0		224	GK-OTKRW	zuiver wit2000/ PVC	5666530	6278 78 0		233
GK-OTKARW	zuiver wit/ PVC	5658023	6274 89 0		229	GK-OTKRW	zuiver wit2000/ PVC	5666530	6278 78 0		239
GK-OTKARW	zuiver wit/ PVC	5658023	6274 89 0		234	GK-OTKRW	zuiver wit2000/ PVC	5666530	6278 78 0		244
GK-OTKARW	zuiver wit/ PVC	5658023	6274 89 0		240	GK-OTKRW	zuiver wit2000/ PVC	5666530	6278 78 0		255
GK-OTKARW	zuiver wit/ PVC	5658023	6274 89 0		245	GK-OTKRW	zuiver wit2000/ PVC	5666530	6278 78 0		261
GK-OTKARW	zuiver wit/ PVC	5658023	6274 89 0		256						
GK-OTKARW	zuiver wit/ PVC	5658023	6274 89 0		262						
				€/m		GK-T70110CW	crémewit/ PVC	5656586	6274 36 1	€/st.	212
						GK-T70110GR	steengrijs/ PVC	5656623	6274 36 6		212
GK-OTKCW	crémewit2000/ PVC	5666547	6278 78 1		211	GK-T70110LGR	lichtgrijs/ PVC	5656616	6274 36 2		212
GK-OTKCW	crémewit2000/ PVC	5666547	6278 78 1		214	GK-T70110RW	zuiver wit/ PVC	5656579	6274 36 0		212
GK-OTKCW	crémewit2000/ PVC	5666547	6278 78 1		217						
GK-OTKCW	crémewit2000/ PVC	5666547	6278 78 1		223	GK-T70130CW	crémewit/ PVC	5656920	6274 56 1		215
GK-OTKCW	crémewit2000/ PVC	5666547	6278 78 1		228	GK-T70130GR	steengrijs/ PVC	5656944	6274 56 6		215
GK-OTKCW	crémewit2000/ PVC	5666547	6278 78 1		233	GK-T70130LGR	lichtgrijs/ PVC	5656937	6274 56 2		215
GK-OTKCW	crémewit2000/ PVC	5666547	6278 78 1		239	GK-T70130RW	zuiver wit/ PVC	5656913	6274 56 0		215
GK-OTKCW	crémewit2000/ PVC	5666547	6278 78 1		244						
GK-OTKCW	crémewit2000/ PVC	5666547	6278 78 1		255	GK-T70170CW	crémewit/ PVC	5657231	6274 76 1		218
GK-OTKCW	crémewit2000/ PVC	5666547	6278 78 1		261	GK-T70170GR	steengrijs/ PVC	5657255	6274 76 6		218
GK-OTKCW	crémewit2000/ PVC	5666547	6278 78 1			GK-T70170LGR	lichtgrijs/ PVC	5657248	6274 76 2		218
				€/st.		GK-T70170RW	zuiver wit/ PVC	5657224	6274 76 0		218
GK-OTKFCW	crémewit/ PVC	5657002	6274 59 1		212						
GK-OTKFCW	crémewit/ PVC	5657002	6274 59 1		215						
GK-OTKFCW	crémewit/ PVC	5657002	6274 59 1		218	GK-TW70	2000/ PVC	5658122	6274 90 0	€/m	212
GK-OTKFCW	crémewit/ PVC	5657002	6274 59 1		225	GK-TW70	2000/ PVC	5658122	6274 90 0		215
GK-OTKFCW	crémewit/ PVC	5657002	6274 59 1		230	GK-TW70	2000/ PVC	5658122	6274 90 0		218
GK-OTKFCW	crémewit/ PVC	5657002	6274 59 1		235						
GK-OTKFCW	crémewit/ PVC	5657002	6274 59 1		241						
GK-OTKFCW	crémewit/ PVC	5657002	6274 59 1		246	G-KWAG70110CW	crémewit178/ ABS/ASA	5657729	6274 85 1	€/st.	311
GK-OTKFCW	crémewit/ PVC	5657002	6274 59 1		257	G-KWAG70110GR	steengrijs178/ ABS/ASA	5657774	6274 85 6		311
GK-OTKFCW	crémewit/ PVC	5657002	6274 59 1		263	G-KWAG70110LGR	lichtgrijs178/ ABS/ASA	5657767	6274 85 2		311
						G-KWAG70110RW	zuiver wit178/ ABS/ASA	5657712	6274 85 0		311
GK-OTKFGR	steengrijs/ PVC	5657026	6274 59 6		212	G-KWAG70130CW	crémewit198/ ABS/ASA	5657828	6274 86 1		311
GK-OTKFGR	steengrijs/ PVC	5657026	6274 59 6		215	G-KWAG70130GR	steengrijs198/ ABS/ASA	5657842	6274 86 6		311
GK-OTKFGR	steengrijs/ PVC	5657026	6274 59 6		218	G-KWAG70130LGR	lichtgrijs198/ ABS/ASA	5657835	6274 86 2		311
						G-KWAG70130RW	zuiver wit198/ ABS/ASA	5657781	6274 86 0		311
GK-OTKFLGR	lichtgrijs/ PVC	5657019	6274 59 2		212	G-KWAG70170CW	crémewit238/ ABS/ASA	5657897	6274 87 1		311
GK-OTKFLGR	lichtgrijs/ PVC	5657019	6274 59 2		215	G-KWAG70170GR	steengrijs238/ ABS/ASA	5657941	6274 87 6		311
GK-OTKFLGR	lichtgrijs/ PVC	5657019	6274 59 2		218	G-KWAG70170LGR	lichtgrijs238/ ABS/ASA	5657903	6274 87 2		311
GK-OTKFLGR	lichtgrijs/ PVC	5657019	6274 59 2		225	G-KWAG70170RW	zuiver wit238/ ABS/ASA	5657880	6274 87 0		311
GK-OTKFLGR	lichtgrijs/ PVC	5657019	6274 59 2		230	G-KWAG70210CW	crémewit278/ ABS/ASA	5657965	6274 88 1		312
GK-OTKFLGR	lichtgrijs/ PVC	5657019	6274 59 2		235	G-KWAG70210LGR	lichtgrijs278/ ABS/ASA	5658009	6274 88 2		312
GK-OTKFLGR	lichtgrijs/ PVC	5657019	6274 59 2		241	G-KWAG70210RW	zuiver wit278/ ABS/ASA	5657958	6274 88 0		312
GK-OTKFLGR	lichtgrijs/ PVC	5657019	6274 59 2		246						
GK-OTKFLGR	lichtgrijs/ PVC	5657019	6274 59 2		257	G-KWAG90110CW	crémewit178/ ABS/ASA	5658481	6274 95 1		311
GK-OTKFLGR	lichtgrijs/ PVC	5657019	6274 59 2		263	G-KWAG90110LGR	lichtgrijs178/ ABS/ASA	5658498	6274 95 2		311
						G-KWAG90110RW	zuiver wit178/ ABS/ASA	5658443	6274 95 0		311
GK-OTKFRW	zuiver wit/ PVC	5656999	6274 59 0		212	G-KWAG90130CW	crémewit198/ ABS/ASA	5658559	6274 96 1		311
GK-OTKFRW	zuiver wit/ PVC	5656999	6274 59 0		215	G-KWAG90130LGR	lichtgrijs198/ ABS/ASA	5658566	6274 96 2		311
GK-OTKFRW	zuiver wit/ PVC	5656999	6274 59 0		218	G-KWAG90130RW	zuiver wit198/ ABS/ASA	5658542	6274 96 0		311
GK-OTKFRW	zuiver wit/ PVC	5656999	6274 59 0		225	G-KWAG90170CW	crémewit238/ ABS/ASA	5658597	6274 97 1		312
GK-OTKFRW	zuiver wit/ PVC	5656999	6274 59 0		230	G-KWAG90170LGR	lichtgrijs238/ ABS/ASA	5658603	6274 97 2		312
GK-OTKFRW	zuiver wit/ PVC	5656999	6274 59 0		235	G-KWAG90170RW	zuiver wit238/ ABS/ASA	5658580	6274 97 0		312
GK-OTKFRW	zuiver wit/ PVC	5656999	6274 59 0		241	G-KWAG90210CW	crémewit278/ ABS/ASA	5658665	6274 98 1		312
GK-OTKFRW	zuiver wit/ PVC	5656999	6274 59 0		246	G-KWAG90210LGR	lichtgrijs278/ ABS/ASA	5658672	6274 98 2		312
GK-OTKFRW	zuiver wit/ PVC	5656999	6274 59 0		257	G-KWAG90210RW	zuiver wit278/ ABS/ASA	5658627	6274 98 0		312
GK-OTKFRW	zuiver wit/ PVC	5656999	6274 59 0		263						
				€/m		G-KWAO70110CW	crémewit178/ ABS/ASA	5657415	6274 81 1		309
GK-OTKGR	steengrijs2000/ PVC	5666578	6278 78 6		211	G-KWAO70110GR	steengrijs178/ ABS/ASA	5657460	6274 81 6		309
GK-OTKGR	steengrijs2000/ PVC	5666578	6278 78 6		214	G-KWAO70110LGR	lichtgrijs178/ ABS/ASA	5657422	6274 81 2		309
GK-OTKGR	steengrijs2000/ PVC	5666578	6278 78 6		217	G-KWAO70110RW	zuiver wit178/ ABS/ASA	5657408	6274 81 0		309
						G-KWAO70130CW	crémewit198/ ABS/ASA	5657484	6274 82 1		310
GK-OTKLGR	lichtgrijs2000/ PVC	5666554	6278 78 2		211	G-KWAO70130GR	steengrijs198/ ABS/ASA	5657538	6274 82 6		310
GK-OTKLGR	lichtgrijs2000/ PVC	5666554	6278 78 2		214	G-KWAO70130LGR	lichtgrijs198/ ABS/ASA	5657521	6274 82 2		310
GK-OTKLGR	lichtgrijs2000/ PVC	5666554	6278 78 2		217	G-KWAO70130RW	zuiver wit198/ ABS/ASA	5657477	6274 82 0		310
GK-OTKLGR	lichtgrijs2000/ PVC	5666554	6278 78 2		223	G-KWAO70170CW	crémewit238/ ABS/ASA	5657583	6274 83 1		310
GK-OTKLGR	lichtgrijs2000/ PVC	5666554	6278 78 2		228	G-KWAO70170GR	steengrijs238/ ABS/ASA	5657606	6274 83 6		310
GK-OTKLGR	lichtgrijs2000/ PVC	5666554	6278 78 2		233	G-KWAO70170LGR	lichtgrijs238/ ABS/ASA	5657590	6274 83 2		310
GK-OTKLGR	lichtgrijs2000/ PVC	5666554	6278 78 2		239	G-KWAO70170RW	zuiver wit238/ ABS/ASA	5657545	6274 83 0		310
GK-OTKLGR	lichtgrijs2000/ PVC	5666554	6278 78 2		244	G-KWAO70210CW	crémewit278/ ABS/ASA	5657651	6274 84 1		310
GK-OTKLGR	lichtgrijs2000/ PVC	5666554	6278 78 2		244	G-KWAO70210LGR	lichtgrijs278/ ABS/ASA	5657668	6274 84 2		310
GK-OTKLGR	lichtgrijs2000/ PVC	5666554	6278 78 2		255	G-KWAO70210RW	zuiver wit278/ ABS/ASA	5657644	6274 84 0		310
GK-OTKLGR	lichtgrijs2000/ PVC	5666554	6278 78 2		261						
GK-OTKRW	zuiver wit2000/ PVC	5666530	6278 78 0		211	G-KWAO90110CW	crémewit178/ ABS/ASA	5658146	6274 91 1		310
GK-OTKRW	zuiver wit2000/ PVC	5666530	6278 78 0		214	G-KWAO90110LGR	lichtgrijs178/ ABS/ASA	5658184	6274 91 2		310
						G-KWAO90110RW	zuiver wit178/ ABS/ASA	5658139	6274 91 0		310

# Typeregister

Opbouw EAN-nummer: landidentificatie **40**

Fabrikantidentificatie **1219** (voor artikelnr's die met **0** beginnen geldt: **1010**)

Individueel EAN-C **5647589**

Type	Maat/kleur/div.	EAN-C.	Art.nr.	Prijs	Zijde	Type	Maat/kleur/div.	EAN-C.	Art.nr.	Prijs	Zijde
G-KWAO90130CW	crémewit 198 / ABS/ASA	5658245	6274 92 1	€/st.	310	GS-AFS70130RW	zuiver wit / St / FS	5661375	6277 42 0	€/st.	234
G-KWAO90130LGR	lichtgrijs 198 / ABS/ASA	5658252	6274 92 2		310	GS-AFS70170CW	crémewit / St / FS	5663119	6277 82 1		245
G-KWAO90130RW	zuiver wit 198 / ABS/ASA	5658207	6274 92 0		310	GS-AFS70170LGR	lichtgrijs / St / FS	5663126	6277 82 2		245
G-KWAO90170CW	crémewit 238 / ABS/ASA	5658313	6274 93 1		310	GS-AFS70170RW	zuiver wit / St / FS	5663102	6277 82 0		245
G-KWAO90170LGR	lichtgrijs 238 / ABS/ASA	5658320	6274 93 2		310	GS-AFS70210CW	crémewit / St / FS	5663874	6278 02 1		256
G-KWAO90170RW	zuiver wit 238 / ABS/ASA	5658306	6274 93 0		310	GS-AFS70210LGR	lichtgrijs / St / FS	5663881	6278 02 2		256
G-KWAO90210CW	crémewit 278 / ABS/ASA	5658382	6274 94 1		311	GS-AFS70210RW	zuiver wit / St / FS	5663867	6278 02 0		256
G-KWAO90210LGR	lichtgrijs 278 / ABS/ASA	5658429	6274 94 2		311						
G-KWAO90210RW	zuiver wit 278 / ABS/ASA	5658375	6274 94 0		311	GS-AFS90130CW	crémewit / St / FS	5661993	6277 52 1		234
						GS-AFS90130LGR	lichtgrijs / St / FS	5662006	6277 52 2		234
				€/m		GS-AFS90130RW	zuiver wit / St / FS	5661986	6277 52 0		234
GS-A70130CW	crémewit 2000 / St / FS	5661146	6277 40 1		232	GS-AFS90170CW	crémewit / St / FS	5663485	6277 92 1		245
GS-A70130LGR	lichtgrijs 2000 / St / FS	5661184	6277 40 2		232	GS-AFS90170LGR	lichtgrijs / St / FS	5663515	6277 92 2		245
GS-A70130RW	zuiver wit 2000 / St / FS	5661139	6277 40 0		232	GS-AFS90170RW	zuiver wit / St / FS	5663478	6277 92 0		245
						GS-AFS90210CW	crémewit / St / FS	5664239	6278 12 1		256
GS-A70170CW	crémewit 2000 / St / FS	5662976	6277 80 1		243	GS-AFS90210LGR	lichtgrijs / St / FS	5664246	6278 12 2		256
GS-A70170LGR	lichtgrijs 2000 / St / FS	5662983	6277 80 2		243	GS-AFS90210RW	zuiver wit / St / FS	5664222	6278 12 0		256
GS-A70170RW	zuiver wit 2000 / St / FS	5662945	6277 80 0		243						
						GS-AI70130CW	crémewit / St / FS	5661566	6277 44 1		235
GS-A70210CW	crémewit 2000 / St / FS	5663751	6278 00 1		254	GS-AI70130LGR	lichtgrijs / St / FS	5661603	6277 44 2		235
GS-A70210LGR	lichtgrijs 2000 / St / FS	5663768	6278 00 2		254	GS-AI70130RW	zuiver wit / St / FS	5661559	6277 44 0		235
GS-A70210RW	zuiver wit 2000 / St / FS	5663744	6278 00 0		254	GS-AI70170CW	crémewit / St / FS	5663201	6277 84 1		246
						GS-AI70170LGR	lichtgrijs / St / FS	5663218	6277 84 2		246
						GS-AI70170RW	zuiver wit / St / FS	5663195	6277 84 0		246
GS-A90130CW	crémewit 2000 / St / FS	5661788	6277 50 1		232						
GS-A90130LGR	lichtgrijs 2000 / St / FS	5661795	6277 50 2		232	GS-AI70210CW	crémewit / St / FS	5663966	6278 05 1		257
GS-A90130RW	zuiver wit 2000 / St / FS	5661740	6277 50 0		232	GS-AI70210LGR	lichtgrijs / St / FS	5663973	6278 05 2		257
						GS-AI70210RW	zuiver wit / St / FS	5663959	6278 05 0		257
GS-A90170CW	crémewit 2000 / St / FS	5663324	6277 90 1		243						
GS-A90170LGR	lichtgrijs 2000 / St / FS	5663331	6277 90 2		243	GS-AI90130CW	crémewit / St / FS	5662082	6277 54 1		235
GS-A90170RW	zuiver wit 2000 / St / FS	5663317	6277 90 0		243	GS-AI90130LGR	lichtgrijs / St / FS	5662099	6277 54 2		235
						GS-AI90130RW	zuiver wit / St / FS	5662075	6277 54 0		235
GS-A90210CW	crémewit 2000 / St / FS	5664116	6278 10 1		254	GS-AI90170CW	crémewit / St / FS	5663638	6277 94 1		246
GS-A90210LGR	lichtgrijs 2000 / St / FS	5664123	6278 10 2		254	GS-AI90170LGR	lichtgrijs / St / FS	5663645	6277 94 2		246
GS-A90210RW	zuiver wit 2000 / St / FS	5664109	6278 10 0		254	GS-AI90170RW	zuiver wit / St / FS	5663607	6277 94 0		246
				€/st.							
GS-AA70130CW	crémewit / St / FS	5661306	6277 41 1		234	GS-AI90210CW	crémewit / St / FS	5664383	6278 14 1		257
GS-AA70130LGR	lichtgrijs / St / FS	5661313	6277 41 2		234	GS-AI90210LGR	lichtgrijs / St / FS	5664420	6278 14 2		257
GS-AA70130RW	zuiver wit / St / FS	5661269	6277 41 0		234	GS-AI90210RW	zuiver wit / St / FS	5664376	6278 14 0		257
GS-AA70170CW	crémewit / St / FS	5663041	6277 81 1		245						
GS-AA70170LGR	lichtgrijs / St / FS	5663058	6277 81 2		245	GS-AT70130CW	crémewit / St / FS	5661672	6277 46 1		236
GS-AA70170RW	zuiver wit / St / FS	5663034	6277 81 0		245	GS-AT70130LGR	lichtgrijs / St / FS	5661689	6277 46 2		236
						GS-AT70130RW	zuiver wit / St / FS	5661665	6277 46 0		236
GS-AA70210CW	crémewit / St / FS	5663829	6278 01 1		256	GS-AT70170CW	crémewit / St / FS	5663270	6277 86 1		247
GS-AA70210LGR	lichtgrijs / St / FS	5663836	6278 01 2		256	GS-AT70170LGR	lichtgrijs / St / FS	5663287	6277 86 2		247
GS-AA70210RW	zuiver wit / St / FS	5663812	6278 01 0		256	GS-AT70170RW	zuiver wit / St / FS	5663249	6277 86 0		247
GS-AA90130CW	crémewit / St / FS	5661917	6277 51 1		234	GS-AT70210CW	crémewit / St / FS	5664017	6278 06 1		258
GS-AA90130LGR	lichtgrijs / St / FS	5661924	6277 51 2		234	GS-AT70210LGR	lichtgrijs / St / FS	5664024	6278 06 2		258
GS-AA90130RW	zuiver wit / St / FS	5661900	6277 51 0		234	GS-AT70210RW	zuiver wit / St / FS	5664000	6278 06 0		258
GS-AA90170CW	crémewit / St / FS	5663416	6277 91 1		245						
GS-AA90170LGR	lichtgrijs / St / FS	5663423	6277 91 2		245	GS-AT90130CW	crémewit / St / FS	5662136	6277 56 1		236
GS-AA90170RW	zuiver wit / St / FS	5663409	6277 91 0		245	GS-AT90130LGR	lichtgrijs / St / FS	5662143	6277 56 2		236
						GS-AT90130RW	zuiver wit / St / FS	5662129	6277 56 0		236
GS-AA90210CW	crémewit / St / FS	5664185	6278 11 1		256	GS-AT90170CW	crémewit / St / FS	5663706	6277 96 1		247
GS-AA90210LGR	lichtgrijs / St / FS	5664192	6278 11 2		256	GS-AT90170LGR	lichtgrijs / St / FS	5663713	6277 96 2		247
GS-AA90210RW	zuiver wit / St / FS	5664178	6278 11 0		256	GS-AT90170RW	zuiver wit / St / FS	5663690	6277 96 0		247
GS-AFF70130CW	crémewit / St / FS	5661481	6277 43 1		235	GS-AT90210CW	crémewit / St / FS	5664499	6278 16 1		258
GS-AFF70130LGR	lichtgrijs / St / FS	5661498	6277 43 2		235	GS-AT90210LGR	lichtgrijs / St / FS	5664505	6278 16 2		258
GS-AFF70130RW	zuiver wit / St / FS	5661443	6277 43 0		235	GS-AT90210RW	zuiver wit / St / FS	5664482	6278 16 0		258
GS-AFF70170CW	crémewit / St / FS	5663157	6277 83 1		246						
GS-AFF70170LGR	lichtgrijs / St / FS	5663164	6277 83 2		246						
GS-AFF70170RW	zuiver wit / St / FS	5663140	6277 83 0		246	GS-D70170CW	crémewit 2000 / St / FS	5664673	6278 20 1	€/m	249
GS-AFF70210CW	crémewit / St / FS	5663911	6278 03 1		257	GS-D70170LGR	lichtgrijs 2000 / St / FS	5664680	6278 20 2		249
GS-AFF70210LGR	lichtgrijs / St / FS	5663928	6278 03 2		257	GS-D70170RW	zuiver wit 2000 / St / FS	5664666	6278 20 0		249
GS-AFF70210RW	zuiver wit / St / FS	5663904	6278 03 0		257						
						GS-D70210CW	zuiver wit 2000 / St / FS	5665557	6278 40 0		260
GS-AFF90130CW	crémewit / St / FS	5662037	6277 53 1		235	GS-D70210LGR	lichtgrijs 2000 / St / FS	5665571	6278 40 2		260
GS-AFF90130LGR	lichtgrijs / St / FS	5662044	6277 53 2		235	GS-D70210RW	crémewit 2000 / St / FS	5665564	6278 40 1		260
GS-AFF90130RW	zuiver wit / St / FS	5662020	6277 53 0		235						
GS-AFF90170CW	crémewit / St / FS	5663546	6277 93 1		246	GS-D90170CW	crémewit 2000 / St / FS	5665144	6278 30 1		249
GS-AFF90170LGR	lichtgrijs / St / FS	5663577	6277 93 2		246	GS-D90170LGR	lichtgrijs 2000 / St / FS	5665151	6278 30 2		249
GS-AFF90170RW	zuiver wit / St / FS	5663539	6277 93 0		246	GS-D90170RW	zuiver wit 2000 / St / FS	5665137	6278 30 0		249
GS-AFF90210CW	crémewit / St / FS	5664307	6278 13 1		257						
GS-AFF90210LGR	lichtgrijs / St / FS	5664314	6278 13 2		257	GS-D90210CW	crémewit 2000 / St / FS	5666103	6278 50 1		260
GS-AFF90210RW	zuiver wit / St / FS	5664260	6278 13 0		257	GS-D90210LGR	lichtgrijs 2000 / St / FS	5666110	6278 50 2		260
						GS-D90210RW	zuiver wit 2000 / St / FS	5666097	6278 50 0		260
GS-AFS70130CW	crémewit / St / FS	5661382	6277 42 1		234						
GS-AFS70130LGR	lichtgrijs / St / FS	5661429	6277 42 2		234						

06 LFS\_Katalog\_2010\_Neuer\_Stand / nl / 23/09/2010 (LLEExport\_01139)



# Typeregister

Opbouw EAN-nummer: landidentificatie **40**

Fabrikantidentificatie **1219** (voor artikelnr's die met **0** beginnen geldt: **1010**)

Individueel EAN-C **5647589**

Type	Maat/kleur/div.	EAN-C.	Art.nr.	Prijs	Zijde	Type	Maat/kleur/div.	EAN-C.	Art.nr.	Prijs	Zijde
GS-OT50LGR	lichtgrijs 2000 / St / FS	5680949	6279 88 2	€/m	250	GS-OTLGR	lichtgrijs 2000 / St	5695868	6279 85 2	€/m	250
GS-OT50LGR	lichtgrijs 2000 / St / FS	5680949	6279 88 2		251	GS-OTLGR	lichtgrijs 2000 / St	5695868	6279 85 2		255
GS-OT50RW	zuiver wit 2000 / St / FS	5680925	6279 88 0	€/m	250	GS-OTLGR	lichtgrijs 2000 / St	5695868	6279 85 2	€/m	261
GS-OT50RW	zuiver wit 2000 / St / FS	5680925	6279 88 0		251	GS-OTRW	zuiver wit 2000 / St	5695813	6279 85 0		223
GS-OTACW	crèmewit / St	5696063	6279 87 1	€/st.	224	GS-OTRW	zuiver wit 2000 / St	5695813	6279 85 0	€/st.	228
GS-OTACW	crèmewit / St	5696063	6279 87 1		229	GS-OTRW	zuiver wit 2000 / St	5695813	6279 85 0		233
GS-OTACW	crèmewit / St	5696063	6279 87 1		234	GS-OTRW	zuiver wit 2000 / St	5695813	6279 85 0		239
GS-OTACW	crèmewit / St	5696063	6279 87 1		240	GS-OTRW	zuiver wit 2000 / St	5695813	6279 85 0		244
GS-OTACW	crèmewit / St	5696063	6279 87 1		245	GS-OTRW	zuiver wit 2000 / St	5695813	6279 85 0		250
GS-OTACW	crèmewit / St	5696063	6279 87 1		251	GS-OTRW	zuiver wit 2000 / St	5695813	6279 85 0		255
GS-OTACW	crèmewit / St	5696063	6279 87 1		256	GS-S70110CW	crèmewit 2000 / St / FS	5658733	6277 00 1		222
GS-OTACW	crèmewit / St	5696063	6279 87 1		262	GS-S70110LGR	lichtgrijs 2000 / St / FS	5658740	6277 00 2		222
GS-OTACW	crèmewit / St	5696063	6279 87 1		262	GS-S70110RW	zuiver wit 2000 / St / FS	5658726	6277 00 0		222
GS-OTALGR	lichtgrijs / St	5696100	6279 87 2		224	GS-S70130CW	crèmewit 2000 / St / FS	5660040	6277 20 1		227
GS-OTALGR	lichtgrijs / St	5696100	6279 87 2	229	GS-S70130LGR	lichtgrijs 2000 / St / FS	5660057	6277 20 2	227		
GS-OTALGR	lichtgrijs / St	5696100	6279 87 2	240	GS-S70130RW	zuiver wit 2000 / St / FS	5660002	6277 20 0	227		
GS-OTALGR	lichtgrijs / St	5696100	6279 87 2	245	GS-S70170CW	crèmewit 2000 / St / FS	5662181	6277 60 1	238		
GS-OTALGR	lichtgrijs / St	5696100	6279 87 2	251	GS-S70170LGR	lichtgrijs 2000 / St / FS	5662198	6277 60 2	238		
GS-OTALGR	lichtgrijs / St	5696100	6279 87 2	256	GS-S70170RW	zuiver wit 2000 / St / FS	5662174	6277 60 0	238		
GS-OTALGR	lichtgrijs / St	5696100	6279 87 2	262	GS-S90110CW	crèmewit 2000 / St / FS	5659396	6277 10 1	222		
GS-OTARW	zuiver wit / St	5696056	6279 87 0	€/m	224	GS-S90110LGR	lichtgrijs 2000 / St / FS	5659402	6277 10 2	€/st.	222
GS-OTARW	zuiver wit / St	5696056	6279 87 0		229	GS-S90110RW	zuiver wit 2000 / St / FS	5659389	6277 10 0		222
GS-OTARW	zuiver wit / St	5696056	6279 87 0		234	GS-S90130CW	crèmewit 2000 / St / FS	5660644	6277 30 1		227
GS-OTARW	zuiver wit / St	5696056	6279 87 0		240	GS-S90130LGR	lichtgrijs 2000 / St / FS	5660651	6277 30 2		227
GS-OTARW	zuiver wit / St	5696056	6279 87 0		245	GS-S90130RW	zuiver wit 2000 / St / FS	5660606	6277 30 0		227
GS-OTARW	zuiver wit / St	5696056	6279 87 0		251	GS-S90170CW	crèmewit 2000 / St / FS	5662525	6277 70 1		238
GS-OTARW	zuiver wit / St	5696056	6279 87 0		256	GS-S90170LGR	lichtgrijs 2000 / St / FS	5662532	6277 70 2		238
GS-OTARW	zuiver wit / St	5696056	6279 87 0		262	GS-S90170RW	zuiver wit 2000 / St / FS	5662518	6277 70 0		238
GS-OTARW	zuiver wit / St	5696056	6279 87 0		262	GS-SA70110CW	crèmewit / St / FS	5658863	6277 01 1		224
GS-OTARW	zuiver wit / St	5696056	6279 87 0		262	GS-SA70110LGR	lichtgrijs / St / FS	5658900	6277 01 2		224
GS-OTCW	crèmewit 2000 / St	5695820	6279 85 1	€/m	223	GS-SA70110RW	zuiver wit / St / FS	5658856	6277 01 0	€/st.	224
GS-OTCW	crèmewit 2000 / St	5695820	6279 85 1		228	GS-SA70130CW	crèmewit / St / FS	5660170	6277 21 1		229
GS-OTCW	crèmewit 2000 / St	5695820	6279 85 1		233	GS-SA70130LGR	lichtgrijs / St / FS	5660187	6277 21 2		229
GS-OTCW	crèmewit 2000 / St	5695820	6279 85 1		239	GS-SA70130RW	zuiver wit / St / FS	5660163	6277 21 0		229
GS-OTCW	crèmewit 2000 / St	5695820	6279 85 1		244	GS-SA70170CW	crèmewit / St / FS	5662259	6277 61 1		240
GS-OTCW	crèmewit 2000 / St	5695820	6279 85 1		250	GS-SA70170LGR	lichtgrijs / St / FS	5662266	6277 61 2		240
GS-OTCW	crèmewit 2000 / St	5695820	6279 85 1		255	GS-SA70170RW	zuiver wit / St / FS	5662242	6277 61 0		240
GS-OTCW	crèmewit 2000 / St	5695820	6279 85 1		261	GS-SA90110CW	crèmewit / St / FS	5659525	6277 11 1		224
GS-OTCW	crèmewit 2000 / St	5695820	6279 85 1		261	GS-SA90110LGR	lichtgrijs / St / FS	5659563	6277 11 2		224
GS-OTCW	crèmewit 2000 / St	5695820	6279 85 1		261	GS-SA90110RW	zuiver wit / St / FS	5659518	6277 11 0		224
GS-OTFCW	crèmewit / St	5695943	6279 86 1	€/st.	225	GS-SA90130CW	crèmewit / St / FS	5660774	6277 31 1	€/st.	229
GS-OTFCW	crèmewit / St	5695943	6279 86 1		230	GS-SA90130LGR	lichtgrijs / St / FS	5660781	6277 31 2		229
GS-OTFCW	crèmewit / St	5695943	6279 86 1		235	GS-SA90130RW	zuiver wit / St / FS	5660767	6277 31 0		229
GS-OTFCW	crèmewit / St	5695943	6279 86 1		241	GS-SA90170CW	crèmewit / St / FS	5662594	6277 71 1		240
GS-OTFCW	crèmewit / St	5695943	6279 86 1		246	GS-SA90170LGR	lichtgrijs / St / FS	5662600	6277 71 2		240
GS-OTFCW	crèmewit / St	5695943	6279 86 1		252	GS-SA90170RW	zuiver wit / St / FS	5662587	6277 71 0		240
GS-OTFCW	crèmewit / St	5695943	6279 86 1		257	GS-SFS70110CW	crèmewit / St / FS	5658979	6277 02 1		224
GS-OTFCW	crèmewit / St	5695943	6279 86 1		263	GS-SFS70110LGR	lichtgrijs / St / FS	5658986	6277 02 2		224
GS-OTFCW	crèmewit / St	5695943	6279 86 1		263	GS-SFS70110RW	zuiver wit / St / FS	5658962	6277 02 0		224
GS-OTFCW	crèmewit / St	5695943	6279 86 1		263	GS-SFS70130CW	crèmewit / St / FS	5660286	6277 22 1		229
GS-OTFLGR	lichtgrijs / St	5695981	6279 86 2	€/m	225	GS-SFS70130LGR	lichtgrijs / St / FS	5660293	6277 22 2	€/m	229
GS-OTFLGR	lichtgrijs / St	5695981	6279 86 2		230	GS-SFS70130RW	zuiver wit / St / FS	5660248	6277 22 0		229
GS-OTFLGR	lichtgrijs / St	5695981	6279 86 2		235	GS-SFS70170CW	crèmewit / St / FS	5662327	6277 62 1		240
GS-OTFLGR	lichtgrijs / St	5695981	6279 86 2		241	GS-SFS70170LGR	lichtgrijs / St / FS	5662334	6277 62 2		240
GS-OTFLGR	lichtgrijs / St	5695981	6279 86 2		246	GS-SFS70170RW	zuiver wit / St / FS	5662310	6277 62 0		240
GS-OTFLGR	lichtgrijs / St	5695981	6279 86 2		252	GS-SFS90110CW	crèmewit / St / FS	5659631	6277 12 1		224
GS-OTFLGR	lichtgrijs / St	5695981	6279 86 2		257	GS-SFS90110LGR	lichtgrijs / St / FS	5659648	6277 12 2		224
GS-OTFLGR	lichtgrijs / St	5695981	6279 86 2		263	GS-SFS90110RW	zuiver wit / St / FS	5659624	6277 12 0		224
GS-OTFLGR	lichtgrijs / St	5695981	6279 86 2		263	GS-SFS90130CW	crèmewit / St / FS	5660828	6277 32 1		229
GS-OTFLGR	lichtgrijs / St	5695981	6279 86 2		263	GS-SFS90130LGR	lichtgrijs / St / FS	5660835	6277 32 2		229
GS-OTFRW	zuiver wit / St	5695936	6279 86 0	€/m	223	GS-SFS90130RW	zuiver wit / St / FS	5660811	6277 32 0	€/m	229
GS-OTFRW	zuiver wit / St	5695936	6279 86 0		228	GS-SFS90170CW	crèmewit / St / FS	5662648	6277 72 1		240
GS-OTFRW	zuiver wit / St	5695936	6279 86 0		233	GS-SFS90170LGR	lichtgrijs / St / FS	5662679	6277 72 2		240
GS-OTFRW	zuiver wit / St	5695936	6279 86 0		239	GS-SFS90170RW	zuiver wit / St / FS	5662631	6277 72 0		240
GS-OTFRW	zuiver wit / St	5695936	6279 86 0		244	GS-SI70110CW	crèmewit / St / FS	5659082	6277 04 1		225
GS-OTFRW	zuiver wit / St	5695936	6279 86 0		246	GS-SI70110LGR	lichtgrijs / St / FS	5659099	6277 04 2		225
GS-OTFRW	zuiver wit / St	5695936	6279 86 0		252						
GS-OTFRW	zuiver wit / St	5695936	6279 86 0		257						
GS-OTFRW	zuiver wit / St	5695936	6279 86 0		263						
GS-OTFRW	zuiver wit / St	5695936	6279 86 0		263						

06 LFS\_Katalog\_2010\_Neuer\_Stand / nl / 23/09/2010 (LLEExport\_01139)

Type	Maat/kleur/div.	EAN-C.	Art.nr.	Prijs	Zijde	Type	Maat/kleur/div.	EAN-C.	Art.nr.	Prijs	Zijde
				€/st.						€/st.	
GS-SI70110RW	zuiver wit/ St / FS	5659044	6277 04 0		225	G-SVS70210LGR	lichtgrijs/ St	5667803	6279 77 4		255
GS-SI70130CW	crémewit/ St / FS	5660330	6277 24 1		230	G-SVS70210LGR	lichtgrijs/ St	5667803	6279 77 4		261
GS-SI70130LGR	lichtgrijs/ St / FS	5660347	6277 24 2		230	G-SVS70210RW	zuiver wit/ St	5667780	6279 77 2		255
GS-SI70130RW	zuiver wit/ St / FS	5660323	6277 24 0		230	G-SVS70210RW	zuiver wit/ St	5667780	6279 77 2		261
GS-SI70170CW	crémewit/ St / FS	5662372	6277 64 1		241						
GS-SI70170LGR	lichtgrijs/ St / FS	5662389	6277 64 2		241	G-SVS90110CW	crémewit/ St	5667834	6279 77 7		223
GS-SI70170RW	zuiver wit/ St / FS	5662365	6277 64 0		241	G-SVS90110LGR	lichtgrijs/ St	5667841	6279 77 8		223
						G-SVS90110RW	zuiver wit/ St	5667827	6279 77 6		223
GS-SI90110CW	crémewit/ St / FS	5659747	6277 14 1		225	G-SVS90130CW	crémewit/ St	5667872	6279 78 1		228
GS-SI90110LGR	lichtgrijs/ St / FS	5659754	6277 14 2		225	G-SVS90130CW	crémewit/ St	5667872	6279 78 1		233
GS-SI90110RW	zuiver wit/ St / FS	5659709	6277 14 0		225	G-SVS90130LGR	lichtgrijs/ St	5667889	6279 78 2		228
GS-SI90130CW	crémewit/ St / FS	5660873	6277 34 1		230	G-SVS90130LGR	lichtgrijs/ St	5667889	6279 78 2		233
GS-SI90130LGR	lichtgrijs/ St / FS	5660880	6277 34 2		230	G-SVS90130RW	zuiver wit/ St	5667865	6279 78 0		228
GS-SI90130RW	zuiver wit/ St / FS	5660866	6277 34 0		230	G-SVS90130RW	zuiver wit/ St	5667865	6279 78 0		233
GS-SI90170CW	crémewit/ St / FS	5662716	6277 74 1		241	G-SVS90170CW	crémewit/ St	5667919	6279 78 5		239
GS-SI90170LGR	lichtgrijs/ St / FS	5662723	6277 74 2		241	G-SVS90170CW	crémewit/ St	5667919	6279 78 5		244
GS-SI90170RW	zuiver wit/ St / FS	5662709	6277 74 0		241	G-SVS90170CW	crémewit/ St	5667919	6279 78 5		250
						G-SVS90170LGR	lichtgrijs/ St	5667926	6279 78 6		244
GS-ST70110CW	crémewit/ St / FS	5659167	6277 06 1		225	G-SVS90170LGR	lichtgrijs/ St	5667926	6279 78 6		239
GS-ST70110LGR	lichtgrijs/ St / FS	5659204	6277 06 2		225	G-SVS90170LGR	lichtgrijs/ St	5667926	6279 78 6		250
GS-ST70110RW	zuiver wit/ St / FS	5659150	6277 06 0		225	G-SVS90170RW	zuiver wit/ St	5667902	6279 78 4		239
GS-ST70130CW	crémewit/ St / FS	5660415	6277 26 1		230	G-SVS90170RW	zuiver wit/ St	5667902	6279 78 4		244
GS-ST70130LGR	lichtgrijs/ St / FS	5660422	6277 26 2		230	G-SVS90170RW	zuiver wit/ St	5667902	6279 78 4		250
GS-ST70130RW	zuiver wit/ St / FS	5660408	6277 26 0		230						
GS-ST70170CW	crémewit/ St / FS	5662426	6277 66 1		241	G-SVS90210CW	crémewit/ St	5667957	6279 78 9		255
GS-ST70170LGR	lichtgrijs/ St / FS	5662433	6277 66 2		241	G-SVS90210CW	crémewit/ St	5667957	6279 78 9		261
GS-ST70170RW	zuiver wit/ St / FS	5662419	6277 66 0		241	G-SVS90210LGR	lichtgrijs/ St	5667964	6279 79 0		255
						G-SVS90210LGR	lichtgrijs/ St	5667964	6279 79 0		261
GS-ST90110CW	crémewit/ St / FS	5659822	6277 16 1		225	G-SVS90210RW	zuiver wit/ St	5667940	6279 78 8		255
GS-ST90110LGR	lichtgrijs/ St / FS	5659860	6277 16 2		225	G-SVS90210RW	zuiver wit/ St	5667940	6279 78 8		261
GS-ST90110RW	zuiver wit/ St / FS	5659815	6277 16 0		225						
GS-ST90130CW	crémewit/ St / FS	5660958	6277 36 1		230	HAT30	blauw / PA	5465249	6290 20 1		333
GS-ST90130LGR	lichtgrijs/ St / FS	5660965	6277 36 2		230						
GS-ST90130RW	zuiver wit/ St / FS	5660941	6277 36 0		230	IKR4RW		5616559	6288 36 5		359
GS-ST90170CW	crémewit/ St / FS	5662761	6277 76 1		241						
GS-ST90170LGR	lichtgrijs/ St / FS	5662815	6277 76 2		241	IKR6RW	/ PVC	5694915	6288 36 9		359
GS-ST90170RW	zuiver wit/ St / FS	5662754	6277 76 0		241						
				€/m						€/m	
GS-TW70	2000 / St	5659334	6277 09 0		226	ISS BP3GN	groen 3000	5143987	6286 75 8		320
GS-TW70	2000 / St	5659334	6277 09 0		231	ISS BP3GR	grijswit 3000	5143949	6286 75 4		320
GS-TW70	2000 / St	5659334	6277 09 0		236	ISS BP3RT	rood 3000	5143970	6286 75 6		320
GS-TW70	2000 / St	5659334	6277 09 0		242						
GS-TW70	2000 / St	5659334	6277 09 0		247	ISS BP3SW	zwart 3000	5143925	6286 75 0		320
GS-TW70	2000 / St	5659334	6277 09 0		253						
GS-TW70	2000 / St	5659334	6277 09 0		258	ISS BP4SW	zwart 4000	5143932	6286 75 2		320
GS-TW70	2000 / St	5659334	6277 09 0		264						
										€/st.	
GS-TW90	2000 / St	5659341	6277 09 5		226	ISS110100FEL	/ Alu / EL	5477402	6289 04 3		330
GS-TW90	2000 / St	5659341	6277 09 5		231	ISS110100FRW	zuiver wit/ Alu	5477013	6289 04 0		330
GS-TW90	2000 / St	5659341	6277 09 5		236	ISS110100REL	/ Alu / EL	5477426	6289 06 3		329
GS-TW90	2000 / St	5659341	6277 09 5		242	ISS110100RRW	zuiver wit/ Alu	5477037	6289 06 0		329
GS-TW90	2000 / St	5659341	6277 09 5		247						
GS-TW90	2000 / St	5659341	6277 09 5		253	ISS120 245EL	2450 / Alu / EL	5142607	6286 00 3		320
GS-TW90	2000 / St	5659341	6277 09 5		258	ISS120 245RW	zuiver wit 2450 / Alu	5142560	6286 00 0		320
GS-TW90	2000 / St	5659341	6277 09 5		264						
				€/st.							
G-SVS70110CW	crémewit/ St	5667674	6279 76 1		223	ISS120 300EL	3000 / Alu / EL	5143017	6286 11 3		320
G-SVS70110LGR	lichtgrijs/ St	5667681	6279 76 2		223	ISS120 300RW	zuiver wit 3000 / Alu	5142980	6286 11 0		320
G-SVS70110RW	zuiver wit/ St	5667667	6279 76 0		223	ISS120 310EL	3100 / Alu / EL	5143086	6286 13 3		320
G-SVS70130CW	crémewit/ St	5667711	6279 76 5		228	ISS120 310RW	zuiver wit 3100 / Alu	5143079	6286 13 0		320
G-SVS70130CW	crémewit/ St	5667711	6279 76 5		233	ISS120 325EL	3250 / Alu / EL	5143192	6286 16 3		320
G-SVS70130LGR	lichtgrijs/ St	5667728	6279 76 6		228	ISS120 325RW	zuiver wit 3250 / Alu	5143161	6286 16 0		320
G-SVS70130LGR	lichtgrijs/ St	5667728	6279 76 6		233	ISS120 330EL	3300 / Alu / EL	5143222	6286 17 3		320
G-SVS70130RW	zuiver wit/ St	5667704	6279 76 4		228	ISS120 330RW	zuiver wit 3300 / Alu	5143208	6286 17 0		320
G-SVS70130RW	zuiver wit/ St	5667704	6279 76 4		233	ISS120 340EL	3400 / Alu / EL	5143314	6286 19 3		320
G-SVS70170CW	crémewit/ St	5667759	6279 76 9		239	ISS120 340RW	zuiver wit 3400 / Alu	5143284	6286 19 0		320
G-SVS70170CW	crémewit/ St	5667759	6279 76 9		244	ISS120 345EL	3450 / Alu / EL	5143338	6286 20 3		320
G-SVS70170LGR	lichtgrijs/ St	5667766	6279 77 0		239	ISS120 345RW	zuiver wit 3450 / Alu	5143321	6286 20 0		320
G-SVS70170LGR	lichtgrijs/ St	5667766	6279 77 0		244	ISS120 355EL	3550 / Alu / EL	5143406	6286 22 3		320
G-SVS70170LGR	lichtgrijs/ St	5667766	6279 77 0		250	ISS120 355RW	zuiver wit 3550 / Alu	5143383	6286 22 0		320
G-SVS70170RW	zuiver wit/ St	5667742	6279 76 8		239	ISS120 370EL	3700 / Alu / EL	5143499	6286 25 3		320
G-SVS70170RW	zuiver wit/ St	5667742	6279 76 8		244	ISS120 370RW	zuiver wit 3700 / Alu	5143451	6286 25 0		320
G-SVS70170RW	zuiver wit/ St	5667742	6279 76 8		250	ISS120 395EL	3950 / Alu / EL	5143574	6286 29 3		320
					239	ISS120 395RW	zuiver wit 3950 / Alu	5143567	6286 29 0		320
					244						
G-SVS70210CW	crémewit/ St	5667797	6279 77 3		255	ISS120DDF7035	lichtgrijs/ St	5144007	6286 77 2		320
G-SVS70210CW	crémewit/ St	5667797	6279 77 3		261	ISS120DDF9010	zuiver wit/ St	5143994	6286 77 0		320
						ISS120DDF9011RW	grafietzwart/ St	5144038	6286 77 5		320

06 LFS\_Katalog\_2010\_Neuer\_Stand / nl / 23/09/2010 (LLEExport\_01139)

# Typeregister

Opbouw EAN-nummer: landidentificatie **40**

Fabrikantidentificatie **1219** (voor artikelnr's die met **0** beginnen geldt: **1010**)

Individueel EAN-C **5647589**

Type	Maat/kleur/div.	EAN-C.	Art.nr.	Prijs	Zijde	Type	Maat/kleur/div.	EAN-C.	Art.nr.	Prijs	Zijde
ISS140100FEL	/ Alu / EL	5477020	6289 05 3	€/st.	331	ISSO70140RW	zuiver wit/ Alu	5160564	6288 92 0	€/st.	322
ISS140100FRW	zuiver wit/ Alu	5477419	6289 05 0		331	ISSRGU	zwart/ GUM	5428152	6290 17 8		328
ISS140100REL	/ Alu / EL	5477044	6289 07 3		331	ISSRHSM45EL	/ Alu / EL	5428145	6290 09 1		336
ISS140100RRW	zuiver wit/ Alu	5477433	6289 07 0		331	ISSRHSM45RW	zuiver wit/ Alu	5428138	6290 09 0		336
ISS140110EL	/ Alu / EL	5160908	6288 96 3		326	ISSRM45EL	/ Alu / EL	5428107	6290 08 7		327
ISS140110RW	zuiver wit/ Alu	5160861	6288 96 0		326	ISSRM45FEL	/ Alu / EL	5428084	6290 08 3		328
ISS140220EL	/ Alu / EL	5160977	6288 97 3		327	ISSRM45FRW	zuiver wit/ Alu	5428077	6290 08 2		328
ISS140220RW	zuiver wit/ Alu	5160960	6288 97 0		327	ISSRM45RW	zuiver wit/ Alu	5428091	6290 08 6		327
ISS70110EL	/ Alu / EL	5160748	6288 94 3		324	ISSSF	chroom-zwart/ St	5161981	6290 18 0		333
ISS70110RW	zuiver wit/ Alu	5160731	6288 94 0		324	ISST70140BEL	/ Alu / EL	5161219	6290 01 3		323
ISS90110EL	/ Alu / EL	5160847	6288 95 3		325	ISST70140BRW	zuiver wit/ Alu	5161202	6290 01 0		323
ISS90110RW	zuiver wit/ Alu / EL	5160809	6288 95 0		325	ISST70140EL	/ Alu / EL	5160670	6288 93 3		321
ISS98 61OT3RW	zuiver wit/ St	5143765	6286 55 0		318	ISST70140RW	zuiver wit/ Alu	5160663	6288 93 0		321
ISS98 71OT3KRW	zuiver wit/ St	5143819	6286 56 0		318	ISSZ70140	zuiver wit/ St / FSK	5161868	6290 16 0		321
ISS98B	zuiver wit/ PVC	5144045	6286 80 0		318	ISSZ70140	zuiver wit/ St / FSK	5161868	6290 16 0		323
ISS98KF	/ St / FS	5144052	6286 80 2		319	KA-ZKB AL1	aluminium-gelakt	5677888	6117 98 7		350
ISSAH	/ Alu / EL	5162001	6290 18 4		333	KA-ZKB RW1	zuiver wit	5677864	6117 98 5		350
ISSBP140110RW	zuiver wit/ St / FSK	5161752	6290 13 0		326	KA-ZKB SWGR1	Zwartgrijs	5677871	6117 98 6		350
ISSBP140110WA	witaluminium/ St / FSK	5161769	6290 13 4		326						
ISSBP70110RW	zuiver wit/ St / FSK	5161578	6290 10 0		324						
ISSBP70110WA	witaluminium/ St / FSK	5161585	6290 10 4		324						
ISSBP70140RW	zuiver wit/ St / FSK	5161691	6290 12 0		321	KG2CW	crémewit/ Alu	5146582	6287 70 1	€/m	309
ISSBP70140RW	zuiver wit/ St / FSK	5161691	6290 12 0		322	KG2CW	crémewit/ Alu	5146674	6287 71 1		309
ISSBP70140RW	zuiver wit/ St / FSK	5161691	6290 12 0		323						
ISSBP70140WA	witaluminium/ St / FSK	5161707	6290 12 4		321	KG2EL	/ Alu / EL	5146704	6287 72 3		309
ISSBP70140WA	witaluminium/ St / FSK	5161707	6290 12 4		322	KG2EL	/ Alu / EL	5146742	6287 73 3		309
ISSBP70140WA	witaluminium/ St / FSK	5161707	6290 12 4		323						
ISSBP90110RW	zuiver wit/ St	5161639	6290 11 0		325	KG2LGR	lichtgrijs/ Alu	5146612	6287 70 2		309
ISSBP90110WA	witaluminium/ St	5161646	6290 11 4		325	KG2LGR	lichtgrijs/ Alu	5146681	6287 71 2		309
ISSBW70140RW	zuiver wit/ St / FSK	5161813	6290 15 0		321	KG2RW	zuiver wit/ Alu	5146575	6287 70 0		309
ISSBW70140RW	zuiver wit/ St / FSK	5161813	6290 15 0		323	KG2RW	zuiver wit/ Alu	5146643	6287 71 0		309
ISSGU140110	zwart/ GUM	5161943	6290 17 6		326					€/st.	
ISSGU70110	zwart/ GUM	5161882	6290 17 0		324	KL80A	/ PA	5148777	6288 64 0		212
ISSGU70140	zwart/ GUM	5161936	6290 17 4		321	KL80A	/ PA	5148777	6288 64 0		215
ISSGU70140	zwart/ GUM	5161936	6290 17 4		322	KL80A	/ PA	5148777	6288 64 0		218
ISSGU70140	zwart/ GUM	5161936	6290 17 4		323	KL80A	/ PA	5148777	6288 64 0		226
ISSGU70140	zwart/ GUM	5161936	6290 17 4		323	KL80A	/ PA	5148777	6288 64 0		231
ISSGU90110	zwart/ GUM	5161929	6290 17 2		325	KL80A	/ PA	5148777	6288 64 0		236
ISSHS140250EL	/ Alu / EL	5161264	6290 02 3		335	KL80A	/ PA	5148777	6288 64 0		242
ISSHS140250RW	zuiver wit/ Alu	5161226	6290 02 0		335	KL80A	/ PA	5148777	6288 64 0		247
ISSHS140500EL	alu / Alu / EL	5161325	6290 03 3		335	KL80A	/ PA	5148777	6288 64 0		253
ISSHS140500RW	zuiver wit/ Alu	5161288	6290 03 0		335	KL80A	/ PA	5148777	6288 64 0		258
ISSHS140700EL	alu / Alu / EL	5161387	6290 04 3		335	KNW1	150 zwart/ POM	6014514	6178 52 7		264
ISSHS140700RW	zuiver wit/ Alu	5161349	6290 04 0		335	KNW2	150 zwart/ POM	6014637	6178 52 9		184
ISSHS2D120EL	/ Alu / EL	5143758	6286 50 3		336	KS70110	/ St / FS	5680697	6279 80 2		306
ISSHS2D120LGR	lichtgrijs/ Alu	5143741	6286 50 2		336	KS70130	/ St / FS	5680703	6279 80 4		306
ISSHS2D120RW	zuiver wit/ Alu	5143734	6286 50 0		336	KS70170	/ St / FS	5680734	6279 80 6		306
ISSHS4 61OT3LGR	lichtgrijs/ St	5143918	6286 70 2		334	KS990GN1-0	groen	5404392	6288 61 7		357
ISSHS4 61OT3RW	zuiver wit/ St	5143888	6286 70 0		334	KS990GN2-0	groen	5404422	6288 62 0		357
ISSHS4SR40	grafietzwart/ St	5144090	6286 81 0		334	KS990GN3-0	groen	5404453	6288 62 3		358
ISSHS6RW	/ Alu / EL	5161561	6290 07 3		336	KS990RT1-0	rood	5404408	6288 61 8		357
ISSHSO270140EL	/ Alu / EL	5161516	6290 06 3		335	KS990RT2-0	rood	5404439	6288 62 1		357
ISSHSO270140RW	zuiver wit/ Alu	5161509	6290 06 0		335	KS990RT3-0	rood	5404460	6288 62 4		358
ISSHSO70140EL	/ Alu / EL	5161455	6290 05 3		335						
ISSHSO70140RW	zuiver wit/ Alu	5161448	6290 05 0		335						
ISSO70140EL	/ Alu / EL	5160601	6288 92 3		322						

06 LFS\_Katalog\_2010\_Neuer\_Stand / nl / 23/09/2010 (LLEExport\_01139)

Type	Maat/kleur/div.	EAN-C.	Art.nr.	Prijs	Zijde	Type	Maat/kleur/div.	EAN-C.	Art.nr.	Prijs	Zijde
KS990RW1-0	zuiver wit	5404385	6288 61 6	€/st.	357	LK4 40025	steengrijs 2000/ PVC	6000418	6178 01 0	€/m	164
KS990RW2-0	zuiver wit	5404415	6288 61 9		357	LK4 40040	steengrijs 2000/ PVC	6000531	6178 01 2		165
KS990RW3-0	zuiver wit	5404446	6288 62 2		358	LK4 40060	steengrijs 2000/ PVC	6000654	6178 01 4		165
KS-B AL1	aluminium-gelakt	5405931	6117 63 8		347	LK4 40080	steengrijs 2000/ PVC	6000777	6178 01 6		165
KS-B RW1	zuiver wit	5405924	6117 63 7		347	LK4 40100	steengrijs 2000/ PVC	6000890	6178 01 8		165
KS-B SWGR1	Zwartgrijs	5701064	6117 63 9		347	LK4 60015	steengrijs 2000/ PVC	6001132	6178 02 6		166
KSB990GN1-0	groen	5404484	6288 62 6		358	LK4 60025	steengrijs 2000/ PVC	6001255	6178 02 8		166
KSB990GN2-0	groen	5404514	6288 62 9		358						
KSB990GN3-0	groen	5404545	6288 63 2		358	LK4 60040	steengrijs 2000/ PVC	6001378	6178 03 1		166
KSB990RT1-0	rood	5404491	6288 62 7		358	LK4 60060	steengrijs 2000/ PVC	6001491	6178 03 3		166
KSB990RT2-0	rood	5404521	6288 63 0		358						
KSB990RT3-0	rood	5404552	6288 63 3		358	LK4 60080	steengrijs 2000/ PVC	6001613	6178 03 5		167
KSB990RW1-0	zuiver wit	5404477	6288 62 5		358	LK4 60100	steengrijs 2000/ PVC	6001736	6178 03 7		167
KSB990RW2-0	zuiver wit	5404507	6288 62 8		358						
KSB990RW3-0	zuiver wit	5404538	6288 63 1		358	LK4 60120	steengrijs 2000/ PVC	6001859	6178 03 9		167
						LK4 80025	steengrijs 2000/ PVC	6002214	6178 05 0		167
KSN1	lichtgrijs 4,5/ PP	6014279	6178 52 0	€/100 st.	184	LK4 80040	steengrijs 2000/ PVC	6002337	6178 05 2		168
KSN2	lichtgrijs 6/ PP	6014392	6178 52 2		184	LK4 80060	steengrijs 2000/ PVC	6002450	6178 05 4		168
						LK4 80080	steengrijs 2000/ PVC	6002573	6178 05 6		168
KSP170	152/ St / FS	5680741	6279 81 0	€/st.	306	LK4 80100	steengrijs 2000/ PVC	6002696	6178 05 9		168
KSP210	192/ St / FS	5680758	6279 81 2		306	LK4 80120	steengrijs 2000/ PVC	6002818	6178 06 1		169
KSR20020	grijs 28/ PE	6018598	6249 84 2		138	LK4 D 100	steengrijs 100/ PVC	6040803	6178 49 0		165
						LK4 D 100	steengrijs 100/ PVC	6040803	6178 49 0		167
KSR20030	grijs 34/ PE	6018710	6249 84 4		139	LK4 D 100	steengrijs 100/ PVC	6040803	6178 49 0		168
						LK4 D 100	steengrijs 100/ PVC	6040803	6178 49 0		171
KSR30030	grijs 34/ PE	5691020	6249 84 5		140	LK4 D 100	steengrijs 100/ PVC	6040803	6178 49 0		172
KSR40040	grijs 47,7/ PE	6018833	6249 84 6		142	LK4 D 120	steengrijs 120/ PVC	6040926	6178 49 2		167
						LK4 D 120	steengrijs 120/ PVC	6040926	6178 49 2		169
KSR40060	grijs 47/ PE	6018956	6249 84 8		144	LK4 D 120	steengrijs 120/ PVC	6040926	6178 49 2		171
						LK4 D 120	steengrijs 120/ PVC	6040926	6178 49 2		173
KSR60060	grijs 67,7/ PE	6019076	6249 85 0		146						
KSR60100	grijs 104/ PE	5020325	6249 85 2		148	LK4 D 15	steengrijs 15/ PVC	6040209	6178 48 0		164
						LK4 D 15	steengrijs 15/ PVC	6040209	6178 48 0		166
						LK4 D 15	steengrijs 15/ PVC	6040209	6178 48 0		170
KSR60150	grijs 154/ PE	5020387	6249 85 4		150						
KSR60200	grijs 204/ PE	5020394	6249 85 6		152	LK4 D 25	steengrijs 25/ PVC	6040322	6178 48 2		164
						LK4 D 25	steengrijs 25/ PVC	6040322	6178 48 2		164
						LK4 D 25	steengrijs 25/ PVC	6040322	6178 48 2		166
KSR80080	grijs 84/ PE	5691037	6249 86 5		154	LK4 D 25	steengrijs 25/ PVC	6040322	6178 48 2		167
						LK4 D 25	steengrijs 25/ PVC	6040322	6178 48 2		170
						LK4 D 25	steengrijs 25/ PVC	6040322	6178 48 2		171
KUPA	55/ RVS 304	5148913	6288 66 7		268	LK4 D 25	steengrijs 25/ PVC	6040322	6178 48 2		171
KUPA	55/ RVS 304	5148913	6288 66 7		271						
KUPA	55/ RVS 304	5148913	6288 66 7		274	LK4 D 40	steengrijs 40/ PVC	6040445	6178 48 4		165
KUPA	55/ RVS 304	5148913	6288 66 7		277	LK4 D 40	steengrijs 40/ PVC	6040445	6178 48 4		166
KUPA	55/ RVS 304	5148913	6288 66 7		280	LK4 D 40	steengrijs 40/ PVC	6040445	6178 48 4		168
KUPA	55/ RVS 304	5148913	6288 66 7		283	LK4 D 40	steengrijs 40/ PVC	6040445	6178 48 4		170
KUPA	55/ RVS 304	5148913	6288 66 7		286	LK4 D 40	steengrijs 40/ PVC	6040445	6178 48 4		172
KUPA	55/ RVS 304	5148913	6288 66 7		289						
KUPA	55/ RVS 304	5148913	6288 66 7		292	LK4 D 60	steengrijs 60/ PVC	6040568	6178 48 6		165
KUPA	55/ RVS 304	5148913	6288 66 7		295	LK4 D 60	steengrijs 60/ PVC	6040568	6178 48 6		166
KUPA	55/ RVS 304	5148913	6288 66 7		298	LK4 D 60	steengrijs 60/ PVC	6040568	6178 48 6		168
KUPA	55/ RVS 304	5148913	6288 66 7		301	LK4 D 60	steengrijs 60/ PVC	6040568	6178 48 6		170
						LK4 D 60	steengrijs 60/ PVC	6040568	6178 48 6		172
KVV	zuiver wit/ St	5733195	9002 09 7		309						
						LK4 D 80	steengrijs 80/ PVC	6040681	6178 48 8		165
						LK4 D 80	steengrijs 80/ PVC	6040681	6178 48 8		167
LK4 15015	steengrijs.2000/ PVC	6000050	6178 00 1	€/m	164	LK4 D 80	steengrijs 80/ PVC	6040681	6178 48 8		168
						LK4 D 80	steengrijs 80/ PVC	6040681	6178 48 8		171
LK4 30015	steengrijs.2000/ PVC	6000173	6178 00 3		164	LK4 D 80	steengrijs 80/ PVC	6040681	6178 48 8		172
						LK4 DM 15	steengrijs 15/ PVC	5049531	6178 47 9		164
LK4 30025	steengrijs.2000/ PVC	6000296	6178 00 5		164						

06 LFS\_Katalog\_2010\_Neuer\_Stand / nl / 23/09/2010 (LLEXPOR\_01139)

# Typeregister

Opbouw EAN-nummer: landidentificatie **40** Fabrikantidentificatie **1219** (voor artikelnr's die met **0** beginnen geldt: **1010**) Individueel EAN-C **5647589**

Type	Maat/kleur/div.	EAN-C.	Art.nr.	Prijs	Zijde	Type	Maat/kleur/div.	EAN-C.	Art.nr.	Prijs	Zijde
LK4 H	steengrijs 56 / PS	6008339	6178 09 2	€/100 st.	184	LKM I40060FS	160 / St / FS	6313150	6247 66 0	€/st.	143
						LKM I40060RW	zuiver wit 160 / St / FSK	6314478	6249 17 5		143
LK4 N 60015	steengrijs 2000 / PVC	6004850	6178 20 1	€/m	170	LKM I60060FS	180 / St / FS	6977185	6248 12 8		145
LK4 N 60025	steengrijs 2000 / PVC	6004973	6178 20 3		170	LKM I60060RW	zuiver wit 180 / St / FSK	6977123	6249 61 2		145
LK4 N 60040	steengrijs 2000 / PVC	6005093	6178 20 5		170						
LK4 N 60060	steengrijs 2000 / PVC	6005215	6178 20 7		170	LKM I60100FS	180 / St / FS	6313396	6248 14 4		147
LK4 N 60080	steengrijs 2000 / PVC	6005307	6178 20 9		171	LKM I60100RW	zuiver wit 180 / St / FSK	6315079	6249 63 9		147
LK4 N 60100	steengrijs 2000 / PVC	6005406	6178 21 1		171	LKM I60150FS	180 / St / FS	6313457	6248 15 2		149
LK4 N 60120	steengrijs 2000 / PVC	6005505	6178 21 3		171	LKM I60150RW	zuiver wit 180 / St / FSK	6315130	6249 64 7		149
LK4 N 80025	steengrijs 2000 / PVC	6005802	6178 22 5		171	LKM I60200FS	180 / St / FS	6313518	6248 16 0		151
LK4 N 80040	steengrijs 2000 / PVC	6005932	6178 22 7		172	LKM I60200RW	zuiver wit 180 / St / FSK	6315192	6249 65 5		151
LK4 N 80060	steengrijs 2000 / PVC	6006052	6178 22 9		172						
LK4 N 80080	steengrijs 2000 / PVC	6006175	6178 23 1		172	LKM I80080FS	160 / St / FS	5699040	6248 33 6		153
LK4 N 80100	steengrijs 2000 / PVC	6006298	6178 23 3		172	LKM I80080RW	zuiver wit 160 / St / FSK	5699118	6248 43 6		153
LK4 N 80120	steengrijs 2000 / PVC	6006410	6178 23 6		173					€/100 st.	
						LKM K140	25 140 / St / FS	6119295	6249 88 8		155
LKM A40040FS	160 / St / FS	6652273	6247 56 3	€/st.	141	LKM K80	25 80 / St / FS	6119233	6249 88 4		155
LKM A40040RW	zuiver wit 160 / St / FSK	6652334	6249 08 6		141						
LKM A40060FS	160 / St / FS	6312733	6247 57 1		143					€/st.	
LKM A40060RW	zuiver wit 160 / St / FSK	6314232	6249 09 4		143	LKM KF 60100	/ St / FS	5685081	6249 88 1		148
LKM A60060FS	180 / St / FS	6977062	6248 04 7		145	LKM SV20	45 19,7 / St / G	6652754	6247 43 1		138
LKM A60060RW	zuiver wit 180 / St / FSK	6503650	6249 55 8		145	LKM SV30	53,829,5 / St / G	6118991	6247 43 4		139
LKM A60100FS	180 / St / FS	6312979	6248 06 3		147	LKM SV30	53,829,5 / St / G	6118991	6247 43 4		140
LKM A60100RW	zuiver wit 180 / St / FSK	6314898	6249 57 4		147						
LKM A60150FS	180 / St / FS	6313037	6248 07 1		149	LKM SV40	76 29,6 / RVS 304	6315253	6247 45 8		141
LKM A60150RW	zuiver wit 180 / St / FSK	6314959	6249 58 2		149	LKM SV40	76 29,6 / RVS 304	6315253	6247 45 8		143
LKM A60200FS	180 / St / FS	6313099	6248 09 8		151	LKM SV60	75 50 / RVS 304	6315314	6247 46 6		145
LKM A60200RW	zuiver wit 180 / St / FSK	6315017	6249 59 0		151	LKM SV60	75 50 / RVS 304	6315314	6247 46 6		147
LKM A80080FS	200 / St / FS	5699033	6248 33 2		153	LKM SV60	75 50 / RVS 304	6315314	6247 46 6		149
LKM A80080RW	zuiver wit 200 / St / FSK	5699101	6248 43 2		153	LKM SV60	75 50 / RVS 304	6315314	6247 46 6		151
LKM E40040FS	40 / St / FS	6652631	6247 88 1		142	LKM SV80	75 65,6 / St	5699019	6247 47 2		153
LKM E40040RW	zuiver wit 40 / St / FSK	6652693	6249 41 8		142	LKM T40040FS	280 / St / FS	6652396	6247 72 5		141
LKM E40060FS	60 / St / FS	6575114	6247 90 3		144	LKM T40040RW	zuiver wit 280 / St / FSK	6652457	6249 25 6		141
LKM E40060RW	zuiver wit 60 / St / FSK	6575350	6249 42 6		144	LKM T40060FS	300 / St / FS	6317592	6247 73 3		143
LKM E60060FS	63 / St / FS	6503353	6248 28 4		146	LKM T40060RW	zuiver wit 300 / St / FSK	6318018	6249 26 4		143
LKM E60060RW	zuiver wit 63 / St / FSK	6503292	6249 79 5		146	LKM T60060FS	300 / St / FS	6503599	6248 18 7		145
LKM E60100FS	100 / St / FS	6575596	6248 30 6		148	LKM T60060RW	zuiver wit 300 / St / FSK	6503537	6249 67 1		145
LKM E60100RW	zuiver wit 100 / St / FSK	6575770	6249 81 7		148	LKM T60100FS	340 / St / FS	6317837	6248 20 9		147
LKM E60150FS	150 / St / FS	6575657	6248 31 4		150	LKM T60100RW	zuiver wit 340 / St / FSK	6318254	6249 70 1		147
LKM E60150RW	zuiver wit 150 / St / FSK	6575831	6249 82 5		150	LKM T60150FS	390 / St / FS	6317899	6248 21 7		149
LKM E60200FS	200 / St / FS	6575718	6248 32 2		152	LKM T60150RW	zuiver wit 390 / St / FSK	6318315	6249 72 8		149
LKM E60200RW	zuiver wit 200 / St / FSK	6575893	6249 83 3		152	LKM T60200FS	440 / St / FS	6317950	6248 22 5		151
LKM E80080FS	80 / St / FS	5699064	6248 34 4		154	LKM T60200RW	zuiver wit 440 / St / FSK	6318377	6249 73 6		151
LKM E80080RW	zuiver wit 80 / St / FSK	5699156	6248 45 4		154	LKM T80080FS	300 / St / FS	5699057	6248 34 0		153
LKM F40040FS	160 / St / FS	6652518	6247 49 0		141	LKM T80080RW	zuiver wit 300 / St / FSK	5699125	6248 45 0		153
LKM F40040RW	zuiver wit 160 / St / FSK	6652570	6248 99 3		141					€/m	
LKM F40060FS	180 / St / FS	6312313	6247 50 4		143	LKM TWS55	2000 55 / St / FS	6644896	6249 87 6		155
LKM F40060RW	zuiver wit 180 / St / FSK	6313990	6249 00 0		143					€/st.	
LKM F60060FS	180 / St / FS	6503476	6247 98 9		145	LKM Z100	96 30 / St / FS	6315499	6249 92 2		155
LKM F60060RW	zuiver wit 180 / St / FSK	6503414	6249 48 5		145	LKM Z150	146 30 / St / FS	6315611	6249 96 5		155
LKM F60100FS	220 / St / FS	6312559	6248 00 4		147	LKM Z200	166 30 / St / FS	6315673	6249 98 1		155
LKM F60100RW	zuiver wit 220 / St / FSK	6314713	6249 50 7		147						
LKM F60150FS	270 / St / FS	6312610	6248 01 2		149	LKM Z60	46 30 / St / FS	6315376	6249 90 6		143
LKM F60150RW	zuiver wit 270 / St / FSK	6314775	6249 51 5		149	LKM Z60	46 30 / St / FS	6315376	6249 90 6		155
LKM F60200FS	320 / St / FS	6312672	6248 02 0		151					€/m	
LKM F60200RW	zuiver wit 320 / St / FSK	6314836	6249 52 3		151	LKM20020FS	2000 / St / FS	6651672	6246 96 6		138
LKM F80080FS	240 / St / FS	5699026	6248 32 8		153	LKM20020RW	zuiver wit 2000 / St / FSK	6651795	6248 46 2		138
LKM F80080RW	zuiver wit 240 / St / FSK	5699095	6248 42 8		153	LKM20030FS	2000 / St / FS	6118878	6246 97 4		139
LKM I40040FS	160 / St / FS	6652150	6247 65 2		141	LKM20030RW	zuiver wit 2000 / St / FSK	6119059	6248 47 0		139
LKM I40040RW	zuiver wit 160 / St / FSK	6652211	6249 16 7		141						

06 LFS\_Katalog\_2010\_Neuer\_Stand / nl / 23/09/2010 (LLExpport\_01139)

Type	Maat/kleur/div.	EAN-C.	Art.nr.	Prijs	Zijde	Type	Maat/kleur/div.	EAN-C.	Art.nr.	Prijs	Zijde
LKM30030FS	2000 / St / FS	5690955	6246 98 2	€/m	140	LKV D 50	steengrijs 50 / PVC	6041527	6178 50 8	€/m	175
LKM30030RW	zuiver wit2000 / St / FS	5690962	6248 48 2		140	LKV D 50	steengrijs 50 / PVC	6041527	6178 50 8		176
LKM40040FS	2000 / St / FS	6651733	6246 99 0	€/m	141	LKV D 50	steengrijs 50 / PVC	6041527	6178 50 8	€/m	177
LKM40040RW	zuiver wit2000 / St / FSK	6651856	6248 49 7		141	LKV D 50	steengrijs 50 / PVC	6041527	6178 50 8		179
LKM40060FS	2000 / St / FS	6311897	6247 01 6	€/m	143	LKV D 75	steengrijs 75 / PVC	6041640	6178 51 0	€/m	175
LKM40060RW	zuiver wit2000 / St / FSK	6313570	6248 51 9		143	LKV D 75	steengrijs 75 / PVC	6041640	6178 51 0		176
LKM60060FS	2000 / St / FS	6977369	6247 09 1	€/m	145	LKV D 75	steengrijs 75 / PVC	6041640	6178 51 0	€/m	177
LKM60060RW	zuiver wit2000 / St / FSK	6977307	6248 60 8		145	LKV D 75	steengrijs 75 / PVC	6041640	6178 51 0		179
LKM60100FS	2000 / St / FS	6312139	6247 11 3	€/100 st.	147	LKV H	steengrijs 56 / PS	6011285	6178 34 9	€/100 st.	184
LKM60100RW	zuiver wit2000 / St / FSK	6313815	6248 62 4		147	LKV H	steengrijs 56 / PS	6011285	6178 34 9		184
LKM60150CRW	zuiver wit2000 / St / FSK	6313877	6248 64 0	€/m	149	LKV H 50037	lichtgrijs 2000 / PPO	6016266	6178 61 2	€/m	182
LKM60150FS	2000 / St / FS	6312191	6247 14 8		149	LKV H 50050	lichtgrijs 2000 / PPO	6016389	6178 61 4		182
LKM60200FS	2000 / St / FS	6312252	6247 16 4	€/m	151	LKV H 50075	lichtgrijs 2000 / PPO	6016501	6178 61 6	€/m	182
LKM60200RW	zuiver wit2000 / St / FSK	6313938	6248 66 7		151	LKV H 50075	lichtgrijs 2000 / PPO	6016501	6178 61 6		182
LKM80080FS	2000 / St / FS	5691006	6247 19 4	€/m	153	LKV H 75037	lichtgrijs 2000 / PPO	6016747	6178 62 2	€/m	182
LKM80080RW	zuiver wit2000 / St / FS	5691013	6248 69 4		153	LKV H 75050	lichtgrijs 2000 / PPO	6016860	6178 62 4		182
LKV 100100	steengrijs 2000 / PVC	6011162	6178 34 1	€/m	153	LKV H 75075	lichtgrijs 2000 / PPO	6016983	6178 62 6	€/m	182
LKV 10037	steengrijs 2000 / PVC	6010806	6178 33 4		153	LKV H 75100	lichtgrijs 2000 / PPO	6017102	6178 62 8		182
LKV 10050	steengrijs 2000 / PVC	6010929	6178 33 6	€/100 st.	178	LKV H 75125	lichtgrijs 2000 / PPO	6017225	6178 63 0	€/100 st.	183
LKV 10075	steengrijs 2000 / PVC	6011049	6178 33 8		177	LKV H H	lichtgrijs 56 / PS	6017829	6178 65 0		184
LKV 25025	steengrijs 2000 / PVC	6009411	6178 30 2	€/m	177	LKV N 100100	steengrijs 2000 / PVC	6015184	6178 44 1	€/m	181
LKV 37025	steengrijs 2000 / PVC	6009534	6178 30 5		177	LKV N 10037	steengrijs 2000 / PVC	6013913	6178 43 5		180
LKV 37037	steengrijs 2000 / PVC	6009657	6178 30 7	€/m	174	LKV N 10050	steengrijs 2000 / PVC	6014033	6178 43 7	€/m	180
LKV 50025	steengrijs 2000 / PVC	6009732	6178 31 0		174	LKV N 10075	steengrijs 2000 / PVC	6014156	6178 43 9		181
LKV 50037	steengrijs 2000 / PVC	6009831	6178 31 2	€/m	174	LKV N 75025	steengrijs 2000 / PVC	6013197	6178 42 0	€/m	179
LKV 50050	steengrijs 2000 / PVC	6009930	6178 31 4		174	LKV N 75037	steengrijs 2000 / PVC	6013319	6178 42 2		179
LKV 50075	steengrijs 2000 / PVC	6010073	6178 31 6	€/st.	174	LKV N 75050	steengrijs 2000 / PVC	6013432	6178 42 4	€/st.	179
LKV 75025	steengrijs 2000 / PVC	6010196	6178 32 0		174	LKV N 75075	steengrijs 2000 / PVC	6013555	6178 42 6		179
LKV 75037	steengrijs 2000 / PVC	6010318	6178 32 2	€/st.	174	LKV N 75100	steengrijs 2000 / PVC	6013678	6178 42 8	€/st.	180
LKV 75050	steengrijs 2000 / PVC	6010400	6178 32 4		175	LKV N 75125	steengrijs 2000 / PVC	6013791	6178 43 0		180
LKV 75075	steengrijs 2000 / PVC	6010509	6178 32 6	€/st.	175	MVKG70130	110 / St / FS	5680765	6279 82 0	€/st.	307
LKV 75100	steengrijs 2000 / PVC	6010608	6178 32 8		175	MVKG70170	150 / St / FS	5680796	6279 82 2		307
LKV 75125	steengrijs 2000 / PVC	6010707	6178 33 0	€/st.	176	MVKG70210	190 / St / FS	5680802	6279 82 4	€/st.	307
LKV D 100	steengrijs 100 / PVC	6041763	6178 51 2		176	MVKG90130	110 / St / FS	5680819	6279 82 6		307
LKV D 100	steengrijs 100 / PVC	6041763	6178 51 2	€/m	176	MVKG90170	150 / St / FS	5680826	6279 82 8	€/m	307
LKV D 100	steengrijs 100 / PVC	6041763	6178 51 2		177	MVKG90210	190 / St / FS	5680857	6279 83 0		307
LKV D 100	steengrijs 100 / PVC	6041763	6178 51 2	€/m	177	MVKV70130	/ St / FS	5680864	6279 83 2	€/m	308
LKV D 125	steengrijs 125 / PVC	6041886	6178 51 4		177	MVKV70170	/ St / FS	5680871	6279 83 4		308
LKV D 125	steengrijs 125 / PVC	6041886	6178 51 4	€/m	178	MVKV70210	/ St / FS	5680888	6279 83 6	€/m	308
LKV D 25	steengrijs 25 / PVC	6041282	6178 50 4		180	MVKV90130	/ St / FS	5680895	6279 83 8		309
LKV D 25	steengrijs 25 / PVC	6041282	6178 50 4	€/m	181	MVKV90170	/ St / FS	5680901	6279 84 0	€/m	309
LKV D 25	steengrijs 25 / PVC	6041282	6178 50 4		177	MVKV90210	/ St / FS	5680918	6279 84 2		309
LKV D 25	steengrijs 25 / PVC	6041282	6178 50 4	€/m	174	OK-K 45	/ RVS 304	6176236	6116 11 6	€/m	188
LKV D 25	steengrijs 25 / PVC	6041282	6178 50 4		174	OK-K 45	/ RVS 304	6176236	6116 11 6		191
LKV D 37	steengrijs 37,5 / PVC	6041404	6178 50 6	€/m	179	OT3V GEKA50EL	/ Alu / EL	5157625	6287 16 3	€/m	293
LKV D 37	steengrijs 37,5 / PVC	6041404	6178 50 6		174	OT3V GEKA50EL	/ Alu / EL	5157625	6287 16 3		296
LKV D 37	steengrijs 37,5 / PVC	6041404	6178 50 6	€/m	175	OT3V GEKA50RW	zuiver wit/ Alu	5157618	6287 16 0	€/m	293
LKV D 37	steengrijs 37,5 / PVC	6041404	6178 50 6		176	OT3V GEKA50RW	zuiver wit/ Alu	5157618	6287 16 0		296
LKV D 37	steengrijs 37,5 / PVC	6041404	6178 50 6	€/m	177	OT3V GEKA80EL	/ Alu / EL	5145196	6287 17 3	€/m	268
LKV D 37	steengrijs 37,5 / PVC	6041404	6178 50 6		179	OT3V GEKA80EL	/ Alu / EL	5145196	6287 17 3		271
LKV D 37	steengrijs 37,5 / PVC	6041404	6178 50 6	€/m	180	OT3V GEKA80EL	/ Alu / EL	5145196	6287 17 3	€/m	274
LKV D 37	steengrijs 37,5 / PVC	6041404	6178 50 6		180	OT3V GEKA80EL	/ Alu / EL	5145196	6287 17 3		277

06 LFS\_Katalog\_2010\_Neuer\_Stand / nl / 23/09/2010 (LLEExport\_01139)

# Typeregister

Opbouw EAN-nummer: landidentificatie **40**

Fabrikantidentificatie **1219** (voor artikelnr's die met **0** beginnen geldt: **1010**)

Individueel EAN-C **5647589**

Type	Maat/kleur/div.	EAN-C.	Art.nr.	Prijs	Zijde	Type	Maat/kleur/div.	EAN-C.	Art.nr.	Prijs	Zijde
				€/m						€/st.	
OT3V GEKA80EL	/ Alu / EL	5145196	6287 17 3		280	PVV N2 800	800	5297284	6288 09 0		308
OT3V GEKA80EL	/ Alu / EL	5145196	6287 17 3		283	PVV N2 825	825	5297291	6288 09 2		308
OT3V GEKA80EL	/ Alu / EL	5145196	6287 17 3		286	PVV N2 850	850	5147114	6288 06 4		308
OT3V GEKA80EL	/ Alu / EL	5145196	6287 17 3		289	PVV N2 875	875	5147121	6288 06 6		308
OT3V GEKA80EL	/ Alu / EL	5145196	6287 17 3		292						
OT3V GEKA80EL	/ Alu / EL	5145196	6287 17 3		295	PVV N2375	375	5297215	6288 07 6		308
OT3V GEKA80EL	/ Alu / EL	5145196	6287 17 3		298						
OT3V GEKA80EL	/ Alu / EL	5145196	6287 17 3		301						
OT3V GEKA80RW	zuiver wit/ Alu	5145189	6287 17 0		268	RK-C5SF UTP1	grijs	5402466	6117 96 0		352
OT3V GEKA80RW	zuiver wit/ Alu	5145189	6287 17 0		271	RK-C5SF UTP3	grijs	5402473	6117 96 2		352
OT3V GEKA80RW	zuiver wit/ Alu	5145189	6287 17 0		274	RK-C5SF UTP5	grijs	5402480	6117 96 4		352
OT3V GEKA80RW	zuiver wit/ Alu	5145189	6287 17 0		277						
OT3V GEKA80RW	zuiver wit/ Alu	5145189	6287 17 0		280	RK-C6S FTP1	grijs	5402527	6117 96 6		352
OT3V GEKA80RW	zuiver wit/ Alu	5145189	6287 17 0		283	RK-C6S FTP3	grijs	5402534	6117 96 8		352
OT3V GEKA80RW	zuiver wit/ Alu	5145189	6287 17 0		286	RK-C6S FTP5	grijs	5402541	6117 97 0		352
OT3V GEKA80RW	zuiver wit/ Alu	5145189	6287 17 0		289						
OT3V GEKA80RW	zuiver wit/ Alu	5145189	6287 17 0		292						
OT3V GEKA80RW	zuiver wit/ Alu	5145189	6287 17 0		295	RK-E1117GR	steengrijs 175/ PVC	6543137	6156 22 3		126
OT3V GEKA80RW	zuiver wit/ Alu	5145189	6287 17 0		298	RK-E1117LGR	lichtgrijs 175/ PVC	6543076	6156 23 1		126
OT3V GEKA80RW	zuiver wit/ Alu	5145189	6287 17 0		301						
				€/st.		RK-K1117	120 166/ St / FS	6543199	6156 20 7		126
PAD-LQ6 AL1	aluminium-gelakt	5406549	6119 99 9		350						
PAD-LQ6 RW1	zuiver wit	5406532	6119 99 8		350	RKV3V		5149088	6288 70 0		223
PAD-LQ6 SWGR1	Zwartgrijs	5701507	6119 99 7		350	RKV3V		5149088	6288 70 0		228
						RKV3V		5149088	6288 70 0		233
PV N3 100H	100	5147176	6288 10 4		307	RKV3V		5149088	6288 70 0		239
						RKV3V		5149088	6288 70 0		244
PV N3 125H	125	5147183	6288 10 6		307	RKV3V		5149088	6288 70 0		250
						RKV3V		5149088	6288 70 0		255
PV N3 150H	150	5147213	6288 10 8		307	RKV3V		5149088	6288 70 0		261
PV N3 175H	175	5147220	6288 11 0		307	RS-BS1 AL1	aluminium-gelakt	5276005	6117 65 5		347
PV N3 200H	200	5147237	6288 11 2		307	RS-BS1 RW1	zuiver wit	5275992	6117 65 4		347
PV N3 225H	225	5147244	6288 11 4		307	RS-BS1 SWGR1	Zwartgrijs	5701132	6117 65 3		347
PV N3 250H	250	5147275	6288 11 6		307	RT-BS1 AL1	aluminium-gelakt	5405955	6117 65 8		347
PV N3 275H	275	5147282	6288 11 8		307	RT-BS1 RW1	zuiver wit	5405948	6117 65 7		347
PV N3 300H	300	5147299	6288 12 0		307	RT-BS1 SWGR1	Zwartgrijs	5701149	6117 65 6		347
PV N3 50H	50	5147152	6288 10 0		307						
PV N3 75H	75	5147169	6288 10 2		307	S990-AF1 AL	aluminium-gelakt/ PC	5405726	6107 00 8		355
						S990-AF1 RW	zuiver wit/ PC	5120957	6107 00 2		355
PVV N2 100	100	5146865	6288 03 0		308	S990-AF2 AL	aluminium-gelakt/ PC	5405740	6107 10 8		356
PVV N2 125	125	5146872	6288 03 2		308	S990-AF2 RW	zuiver wit/ PC	5121084	6107 10 2		356
PVV N2 150	150	5146889	6288 03 4		308						
PVV N2 175	175	5146919	6288 03 6		308	S990-AF3 AL	aluminium-gelakt/ PC	5405764	6107 20 8		356
						S990-AF3 RW	zuiver wit/ PC	5121244	6107 20 2		356
PVV N2 200	200	5146926	6288 03 8		308	S990-AFB1 AL	aluminium-gelakt/ PC	5405733	6107 05 8		356
PVV N2 225	225	5146933	6288 04 0		308	S990-AFB1 RW	zuiver wit/ PC	5121022	6107 05 2		356
PVV N2 275	275	5146940	6288 04 2		308	S990-AFB2 AL	aluminium-gelakt/ PC	5405757	6107 15 8		356
						S990-AFB2 RW	zuiver wit/ PC	5121183	6107 15 2		356
PVV N2 300	300	5297185	6288 07 0		308	S990-AFB3 AL	aluminium-gelakt/ PC	5405771	6107 25 8		356
PVV N2 325	325	5297192	6288 07 2		308	S990-AFB3 RW	zuiver wit/ PC	5121305	6107 25 2		356
PVV N2 350	350	5297208	6288 07 4		308						
PVV N2 400	400	5297222	6288 07 8		308	S990-AR1 AL	aluminium-gelakt/ PC	5273288	6107 07 8		356
PVV N2 425	425	5297239	6288 08 0		308	S990-AR1 RW	zuiver wit/ PC	5273240	6107 07 2		356
PVV N2 450	450	5297246	6288 08 2		308						
PVV N2 475	475	5146971	6288 04 4		308	S990-AR2 AL	aluminium-gelakt/ PC	5273356	6107 17 8		356
						S990-AR2 RW	zuiver wit/ PC	5273349	6107 17 2		356
PVV N2 500	500	5297253	6288 08 4		308						
PVV N2 525	525	5297260	6288 08 6		308	S990-AR3 AL	aluminium-gelakt/ PC	5273424	6107 27 8		357
PVV N2 550	550	5146988	6288 04 6		308	S990-AR3 RW	zuiver wit/ PC	5273417	6107 27 2		357
PVV N2 575	575	5146995	6288 04 8		308						
PVV N2 600	600	5147008	6288 05 0		308	S990-AR80 1 AL	aluminium-gelakt/ PC	5273479	6107 37 8		357
PVV N2 625	625	5147039	6288 05 2		308	S990-AR80 1 RW	zuiver wit/ PC	5273462	6107 37 2		357
PVV N2 650	650	5147046	6288 05 4		308						
PVV N2 675	675	5147053	6288 05 6		308	SAISSF	/ St / VZ	5459279	6290 19 8		328
						SAISSF	/ St / VZ	5459279	6290 19 8		330
						SAISSF	/ St / VZ	5459279	6290 19 8		332
PVV N2 700	700	5147060	6288 05 8		308						
PVV N2 725	725	5147091	6288 06 0		308						
PVV N2 750	750	5147107	6288 06 2		308	SE-B AL1	aluminium-gelakt	5405894	6117 61 6		347
PVV N2 775	775	5297277	6288 08 8		308						

06 LFS\_Katalog\_2010\_Neuer\_Stand / nl / 23/09/2010 (LLEExport\_01139)

Type	Maat/kleur/div.	EAN-C.	Art.nr.	Prijs	Zijde	Type	Maat/kleur/div.	EAN-C.	Art.nr.	Prijs	Zijde
SE-B RW1	zuiver wit	5405887	6117 61 5	€/st.	347	SKL-ER70DRW	zuiver wit/ PVC	6156078	6199 26 2	€/st.	160
SE-B SWGR1	Zwartgrijs	5700999	6117 61 4		347	SKL-I50DBR	sepiabruin/ PVC	6099993	6199 12 6		158
SFISSFRW	zuiver wit/ St	5459231	6290 19 6		328	SKL-I50DBU	beuken/ PVC	6100057	6199 12 8		158
SFISSFRW	zuiver wit/ St	5459231	6290 19 6		330	SKL-I50DCW	crémewit/ PVC	6096268	6199 12 4		158
SFISSFRW	zuiver wit/ St	5459231	6290 19 6		332	SKL-I50DRW	zuiver wit/ PVC	6096503	6199 12 2		158
SFISSFWAL	witaluminium/ St	5459248	6290 19 7		328	SKL-I70DBR	sepiabruin/ PVC	6154456	6199 22 7		160
SFISSFWAL	witaluminium/ St	5459248	6290 19 7		330	SKL-I70DBU	beuken/ PVC	6154517	6199 22 9		160
SFISSFWAL	witaluminium/ St	5459248	6290 19 7		332	SKL-I70DCW	crémewit/ PVC	6154395	6199 22 5		160
						SKL-I70DRW	zuiver wit/ PVC	6154333	6199 22 3		160
SG2545	/ St	6628278	6028 41 1		85	SKL-R DBR	sepiabruin/ PVC	6156856	6199 40 6		159
						SKL-R DBR	sepiabruin/ PVC	6156856	6199 40 6		161
						SKL-R DBU	beuken/ PVC	6156979	6199 40 8		159
SK2545	/ St	6628216	6028 40 3		85	SKL-R DBU	beuken/ PVC	6156979	6199 40 8		161
						SKL-R DCW	crémewit/ PVC	6156733	6199 40 4		159
SKL-45 DBR	sepiabruin/ PVC	6158898	6199 46 5		159	SKL-R DCW	crémewit/ PVC	6156733	6199 40 4		161
SKL-45 DBR	sepiabruin/ PVC	6158898	6199 46 5		161						
SKL-45 DBU	beuken/ PVC	6158959	6199 46 7		159	SKL-R DRW	zuiver wit/ PVC	6156795	6199 40 2		159
SKL-45 DBU	beuken/ PVC	6158959	6199 46 7		161	SKL-R DRW	zuiver wit/ PVC	6156795	6199 40 2		161
SKL-45 DCW	crémewit/ PVC	6158836	6199 46 3		159						
SKL-45 DCW	crémewit/ PVC	6158836	6199 46 3		161	SKL-SA50DBR	sepiabruin/ PVC	6153978	6199 18 4		158
SKL-45 DRW	zuiver wit/ PVC	6158775	6199 46 1		159	SKL-SA50DBU	beuken/ PVC	6154036	6199 18 6		158
SKL-45 DRW	zuiver wit/ PVC	6158775	6199 46 1		161	SKL-SA50DCW	crémewit/ PVC	6153916	6199 18 2		158
						SKL-SA50DRW	zuiver wit/ PVC	6153855	6199 18 0		158
				€/m							
SKL-50DBR	sepiabruin 2000/ PVC	6096381	6199 10 7		158	SKL-SA70DBR	sepiabruin/ PVC	6156610	6199 28 5		160
SKL-50DBU	beuken 2000/ PVC	6096442	6199 10 9		158	SKL-SA70DBU	beuken/ PVC	6156672	6199 28 7		160
SKL-50DCW	crémewit 2000/ PVC	6096206	6199 10 5		158	SKL-SA70DCW	crémewit/ PVC	6156498	6199 28 3		160
						SKL-SA70DRW	zuiver wit/ PVC	6156559	6199 28 1		160
SKL-50DRW	zuiver wit 2000/ PVC	6096329	6199 10 3		158	SKL-Z DBR	sepiabruin/ PVC	6158652	6199 44 6		159
						SKL-Z DBR	sepiabruin/ PVC	6158652	6199 44 6		161
SKL-70DBR	sepiabruin 2000/ PVC	6154210	6199 20 6		160	SKL-Z DBU	beuken/ PVC	6158713	6199 44 8		159
SKL-70DBU	beuken 2000/ PVC	6154272	6199 20 8		160	SKL-Z DBU	beuken/ PVC	6158713	6199 44 8		161
SKL-70DCW	crémewit 2000/ PVC	6154159	6199 20 4		160	SKL-Z DCW	crémewit/ PVC	6158294	6199 44 4		159
SKL-70DRW	zuiver wit 2000/ PVC	6154098	6199 20 2		160	SKL-Z DCW	crémewit/ PVC	6158294	6199 44 4		161
				€/st.							
SKL-A50DBR	sepiabruin/ PVC	6153251	6199 13 7		158	SKL-Z DRW	zuiver wit/ PVC	6157938	6199 44 2		159
SKL-A50DBU	beuken/ PVC	6153312	6199 13 9		158	SKL-Z DRW	zuiver wit/ PVC	6157938	6199 44 2		161
SKL-A50DCW	crémewit/ PVC	6153190	6199 13 5		158						
SKL-A50DRW	zuiver wit/ PVC	6119615	6199 13 3		158	SKS-CH0 RW1	zuiver wit/ PC	5008866	6117 20 0		344
SKL-A70DBR	sepiabruin/ PVC	6154692	6199 23 6		160	SKS-D0 AL1	aluminium-gelakt/ PC	6212774	6117 00 9		340
SKL-A70DBU	beuken/ PVC	6155774	6199 23 8		160	SKS-D0 AL2	aluminium-gelakt/ PC	6212835	6117 02 0		340
SKL-A70DCW	crémewit/ PVC	6154630	6199 23 4		160	SKS-D0 AL3	aluminium-gelakt/ PC	6213078	6117 03 1		341
SKL-A70DRW	zuiver wit/ PVC	6154579	6199 23 2		160						
SKL-DS DBR	sepiabruin/ PVC	6157211	6199 42 5		159	SKS-D0 MZGN1	groen/ PC	6458530	6117 00 5		340
SKL-DS DBR	sepiabruin/ PVC	6157211	6199 42 5		161	SKS-D0 MZGN2	groen/ PC	6458837	6117 01 6		340
SKL-DS DBU	beuken/ PVC	6157570	6199 42 7		159	SKS-D0 MZGN3	groen/ PC	6458950	6117 02 7		341
SKL-DS DBU	beuken/ PVC	6157570	6199 42 7		161	SKS-D0 ROR1	helderoranje, RAL 2004/ PC	6458356	6117 00 3		340
SKL-DS DCW	crémewit/ PVC	6157099	6199 42 3		159	SKS-D0 ROR2	helderoranje, RAL 2004/ PC	6458653	6117 01 4		340
SKL-DS DCW	crémewit/ PVC	6157099	6199 42 3		161	SKS-D0 ROR3	helderoranje, RAL 2004/ PC	6645077	6117 02 5		341
SKL-DS DRW	zuiver wit/ PVC	6157037	6199 42 1		159	SKS-D0 RW1	zuiver wit/ PC	6458295	6117 00 1		340
SKL-DS DRW	zuiver wit/ PVC	6157037	6199 42 1		161	SKS-D0 RW2	zuiver wit/ PC	6518531	6117 01 2		340
						SKS-D0 RW3	zuiver wit/ PC	6458899	6117 02 3		341
SKL-EL50DBR	sepiabruin/ PVC	6153435	6199 15 4		158						
SKL-EL50DBU	beuken/ PVC	6153558	6199 15 6		158	SKS-D0 SRO1	rood/ PC	6458592	6117 00 7		340
SKL-EL50DCW	crémewit/ PVC	6153374	6199 15 2		158	SKS-D0 SRO2	rood/ PC	6471072	6117 01 8		340
SKL-EL50DRW	zuiver wit/ PVC	6153497	6199 15 0		158	SKS-D0 SRO3	rood/ PC	6597376	6117 02 9		341
SKL-EL70DBR	sepiabruin/ PVC	6155958	6199 25 5		160	SKS-D0 SWGR1	Zwartgrijs/ PC	5700883	6117 00 8		340
SKL-EL70DBU	beuken/ PVC	6156016	6199 25 7		160	SKS-D0 SWGR2	Zwartgrijs/ PC	5648956	6117 01 9		340
SKL-EL70DCW	crémewit/ PVC	6155897	6199 25 3		160	SKS-D0 SWGR3	Zwartgrijs/ PC	5700890	6117 03 0		341
SKL-EL70DRW	zuiver wit/ PVC	6155835	6199 25 1		160						
SKL-ER50DBR	sepiabruin/ PVC	6153732	6199 16 7		158	SKS-D3 AL1	aluminium-gelakt/ PC	6213139	6117 04 9		341
SKL-ER50DBU	beuken/ PVC	6153794	6199 16 9		158	SKS-D3 AL2	aluminium-gelakt/ PC	6213191	6117 06 0		341
SKL-ER50DCW	crémewit/ PVC	6153671	6199 16 5		158	SKS-D3 AL3	aluminium-gelakt/ PC	6213436	6117 07 1		341
SKL-ER50DRW	zuiver wit/ PVC	6153619	6199 16 3		158	SKS-D3 MZGN1	groen/ PC	6459131	6117 04 5		341
					158	SKS-D3 MZGN2	groen/ PC	6459674	6117 05 6		341
					160	SKS-D3 MZGN3	groen/ PC	6459971	6117 06 7		341
SKL-ER70DBR	sepiabruin/ PVC	6156313	6199 26 6		160	SKS-D3 ROR1	helderoranje, RAL 2004/ PC	6459070	6117 04 3		341
SKL-ER70DBU	beuken/ PVC	6156375	6199 26 8		160						
SKL-ER70DCW	crémewit/ PVC	6156139	6199 26 4		160						

06 LFS\_Katalog\_2010\_Neuer\_Stand / nl / 23/09/2010 (LLEExport\_01139)

# Typeregister

Opbouw EAN-nummer: landidentificatie **40**

Fabrikantidentificatie **1219** (voor artikelnr's die met **0** beginnen geldt: **1010**)

Individueel EAN-C **5647589**

Type	Maat/kleur/div.	EAN-C.	Art.nr.	Prijs	Zijde	Type	Maat/kleur/div.	EAN-C.	Art.nr.	Prijs	Zijde
				€/st.						€/st.	
SKS-D3 ROR2	helderoranje, RAL 2004 / PC	6459612	6117 05 4		341	SKS-FC0 AL2	aluminium-gelakt / PC	5364269	6106 68 9		343
SKS-D3 ROR3	helderoranje, RAL 2004 / PC	6459858	6117 06 5		341	SKS-FC0 AL3	aluminium-gelakt / PC	5364375	6106 69 9		343
SKS-D3 RW1	zuiver wit / PC	6459018	6117 04 1		341	SKS-FC0 MZGN1	groen / PC	5364177	6106 67 5		343
SKS-D3 RW2	zuiver wit / PC	6459551	6117 05 2		341	SKS-FC0 MZGN2	groen / PC	5364245	6106 68 5		343
SKS-D3 RW3	zuiver wit / PC	6459797	6117 06 3		341	SKS-FC0 MZGN3	groen / PC	5364320	6106 69 5		343
						SKS-FC0 ROR1	helderoranje, RAL 2004 / PC	5364146	6106 67 3		343
SKS-D3 SRO1	rood / PC	6459377	6117 04 7		341	SKS-FC0 ROR2	helderoranje, RAL 2004 / PC	5364238	6106 68 3		343
SKS-D3 SRO2	rood / PC	6459735	6117 05 8		341	SKS-FC0 ROR3	helderoranje, RAL 2004 / PC	5364313	6106 69 3		343
SKS-D3 SRO3	rood / PC	6460038	6117 06 9		341	SKS-FC0 RW1	zuiver wit / PC	5364139	6106 67 1		343
SKS-D3 SWGR1	Zwartgrijs / PC	5700906	6117 04 8		341	SKS-FC0 RW2	zuiver wit / PC	5364207	6106 68 1		343
SKS-D3 SWGR2	Zwartgrijs / PC	5700913	6117 05 9		341	SKS-FC0 RW3	zuiver wit / PC	5364306	6106 69 1		343
SKS-D3 SWGR3	Zwartgrijs / PC	5700920	6117 07 0		341	SKS-FC0 SRO1	rood / PC	5364184	6106 67 7		343
						SKS-FC0 SRO2	rood / PC	5364252	6106 68 7		343
						SKS-FC0 SRO3	rood / PC	5364368	6106 69 7		343
SKS-DK0 RW1	zuiver wit / PC	5462231	6117 20 2		344						
						SKS-FC3 AL1	aluminium-gelakt / PC	5364443	6106 70 9		343
SKS-DKE0 RW1	zuiver wit / PC	5616016	6117 20 3		344	SKS-FC3 AL2	aluminium-gelakt / PC	5364535	6106 71 9		343
						SKS-FC3 AL3	aluminium-gelakt / PC	5364603	6106 72 9		344
SKS-DS3 AL2	aluminium-gelakt / PC	5437987	6117 08 2		345	SKS-FC3 MZGN1	groen / PC	5364429	6106 70 5		343
SKS-DS3 AL3	aluminium-gelakt / PC	5670919	6119 86 0		345	SKS-FC3 MZGN2	groen / PC	5364498	6106 71 5		343
SKS-DS3 MZGN2	groen / PC	5437949	6117 07 8		345	SKS-FC3 MZGN3	groen / PC	5364566	6106 72 5		344
SKS-DS3 MZGN3	groen / PC	5670889	6119 85 4		345	SKS-FC3 ROR1	helderoranje, RAL 2004 / PC	5364412	6106 70 3		343
SKS-DS3 ROR2	helderoranje, RAL 2004 / PC	5437932	6117 07 6		345	SKS-FC3 ROR2	helderoranje, RAL 2004 / PC	5364481	6106 71 3		343
SKS-DS3 ROR3	helderoranje, RAL 2004 / PC	5670872	6119 85 2		345	SKS-FC3 ROR3	helderoranje, RAL 2004 / PC	5364559	6106 72 3		344
SKS-DS3 RW2	zuiver wit / PC	5437925	6117 07 4		345	SKS-FC3 RW1	zuiver wit / PC	5364382	6106 70 1		343
SKS-DS3 RW3	zuiver wit / PC	5670865	6119 85 0		345	SKS-FC3 RW2	zuiver wit / PC	5364474	6106 71 1		343
SKS-DS3 SRO2	rood / PC	5437970	6117 08 0		345	SKS-FC3 RW3	zuiver wit / PC	5364542	6106 72 1		344
SKS-DS3 SRO3	rood / PC	5670896	6119 85 6		345	SKS-FC3 SRO1	rood / PC	5364436	6106 70 7		343
						SKS-FC3 SRO2	rood / PC	5364504	6106 71 7		343
SKS-DS3 SWGR2	Zwartgrijs / PC	5700937	6117 08 1		345	SKS-FC3 SRO3	rood / PC	5364597	6106 72 7		344
SKS-DS3 SWGR3	Zwartgrijs / PC	5670902	6119 85 8		345	SKS-FS3 AL2	aluminium-gelakt / PC	5670995	6119 87 8		345
						SKS-FS3 AL3	aluminium-gelakt / PC	5671084	6119 89 0		345
SKS-F0 AL1	aluminium-gelakt / PC	6213498	6117 11 0		341	SKS-FS3 MZGN2	groen / PC	5670964	6119 87 2		345
SKS-F0 AL2	aluminium-gelakt / PC	6213559	6117 11 9		342	SKS-FS3 MZGN3	groen / PC	5671022	6119 88 4		345
SKS-F0 AL3	aluminium-gelakt / PC	6213795	6117 13 1		342	SKS-FS3 ROR2	helderoranje, RAL 2004 / PC	5670957	6119 87 0		345
						SKS-FS3 ROR3	helderoranje, RAL 2004 / PC	5671015	6119 88 2		345
SKS-F0 MZGN1	groen / PC	6460212	6117 10 6		341	SKS-FS3 RW2	zuiver wit / PC	5670926	6119 86 8		345
SKS-F0 MZGN2	groen / PC	6188956	6117 11 5		342	SKS-FS3 RW3	zuiver wit / PC	5671008	6119 88 0		345
SKS-F0 MZGN3	groen / PC	6189373	6117 12 7		342	SKS-FS3 SRO2	rood / PC	5670971	6119 87 4		345
						SKS-FS3 SRO3	rood / PC	5671039	6119 88 6		345
SKS-F0 ROR1	helderoranje, RAL 2004 / PC	6460151	6117 10 4		341	SKS-FS3 SWGR2	Zwartgrijs / PC	5670988	6119 87 6		345
SKS-F0 ROR2	helderoranje, RAL 2004 / PC	6460458	6117 11 3		342	SKS-FS3 SWGR3	Zwartgrijs / PC	5671046	6119 88 8		345
SKS-F0 ROR3	helderoranje, RAL 2004 / PC	6189311	6117 12 5		342						
SKS-F0 RW1	zuiver wit / PC	6460090	6117 10 2		341	SP3	/ St / FS	5680680	6279 80 0		307
SKS-F0 RW2	zuiver wit / PC	6460335	6117 11 1		342						
SKS-F0 RW3	zuiver wit / PC	6189076	6117 12 3		342	STA-SKS S1 SW	zwart	5438090	6117 19 2		345
SKS-F0 SRO1	rood / PC	6460274	6117 10 8		341	STA-SKS S1 W	wit	5483571	6117 19 3		345
SKS-F0 SRO2	rood / PC	6189014	6117 11 7		342	STA-SKS SU1 SW	zwart	5670933	6117 19 6		346
SKS-F0 SRO3	rood / PC	6189618	6117 12 9		342	STA-SKS SU1 W	wit	5670940	6117 19 7		346
SKS-F0 SWGR1	Zwartgrijs / PC	5700944	6117 10 9		341						
SKS-F0 SWGR2	Zwartgrijs / PC	5433552	6117 11 8		342	TA-B AL0.5	aluminium-gelakt	5276050	6117 67 1		346
SKS-F0 SWGR3	Zwartgrijs / PC	5433569	6117 13 0		342	TA-B AL1	aluminium-gelakt	5623816	6117 67 4		346
SKS-F3 AL1	aluminium-gelakt / PC	6213856	6117 14 8		342	TA-B RW0.5	zuiver wit	5276043	6117 67 0		346
SKS-F3 AL2	aluminium-gelakt / PC	6213917	6117 15 9		342	TA-B RW1	zuiver wit	5623809	6117 67 3		346
SKS-F3 AL3	aluminium-gelakt / PC	6213979	6117 17 0		342	TA-B SWGR0.5	Zwartgrijs	5701156	6117 66 8		346
SKS-F3 MZGN1	groen / PC	6287291	6117 14 4		342	TA-B SWGR1	Zwartgrijs	5701323	6117 66 9		346
SKS-F3 MZGN2	groen / PC	6637218	6117 15 5		342	TAE-6F AL1	aluminium-gelakt	6215959	6117 43 0		349
SKS-F3 MZGN3	groen / PC	6461356	6117 16 6		342	TAE-6F RW1	zuiver wit	6215713	6117 42 8		349
SKS-F3 ROR1	helderoranje, RAL 2004 / PC	6189854	6117 14 2		342						
SKS-F3 ROR2	helderoranje, RAL 2004 / PC	6538690	6117 15 3		342	TW BR-A	lichtgrijs / PVC	6192670	6023 08 5		189
SKS-F3 ROR3	helderoranje, RAL 2004 / PC	6461233	6117 16 4		342	TW BR-A	lichtgrijs / PVC	6192670	6023 08 5		192
SKS-F3 RW1	zuiver wit / PC	6189793	6117 14 0		342	TW BR-A	lichtgrijs / PVC	6192670	6023 08 5		195
SKS-F3 RW2	zuiver wit / PC	6460632	6117 15 1		342	TW BR-A	lichtgrijs / PVC	6192670	6023 08 5		202
SKS-F3 RW3	zuiver wit / PC	6461110	6117 16 2		342	TW BR-A	lichtgrijs / PVC	6192670	6023 08 5		206
SKS-F3 SRO1	rood / PC	6287536	6117 14 6		342	TW BR-F	lichtgrijs / PVC	6192731	6023 08 9		189
SKS-F3 SRO2	rood / PC	6461059	6117 15 7		342	TW BR-F	lichtgrijs / PVC	6192731	6023 08 9		192
SKS-F3 SRO3	rood / PC	6461530	6117 16 8		342						
SKS-F3 SWGR1	Zwartgrijs / PC	5700968	6117 14 7		342						
SKS-F3 SWGR2	Zwartgrijs / PC	5700975	6117 15 8		342						
SKS-F3 SWGR3	Zwartgrijs / PC	5700982	6117 16 9		342						
SKS-FC0 AL1	aluminium-gelakt / PC	5364191	6106 67 9		343						

06 LFS\_Katalog\_2010\_Neuer\_Stand / nl / 23/09/2010 (LLExpert\_01139)

Type	Maat/kleur/div.	EAN-C.	Art.nr.	Prijs	Zijde	Type	Maat/kleur/div.	EAN-C.	Art.nr.	Prijs	Zijde
TW BR-F	lichtgrijs / PVC	6192731	6023 08 9	€/st.	194	WDK HA25025GR	steengrijs 50 / PVC	6579495	6158 37 4		99
TW BR-F	lichtgrijs / PVC	6192731	6023 08 9		201	WDK HA25025LGR	lichtgrijs 50 / PVC	6675258	6182 44 5		99
TW BR-F	lichtgrijs / PVC	6192731	6023 08 9		205	WDK HA25025RW	zuiver wit 50 / PVC	6504855	6192 17 3		99
						WDK HA25040CW	crémewit 52 / PVC	6579730	6160 65 4		100
TW BR-I	lichtgrijs / PVC	6192618	6023 08 1		189	WDK HA25040GR	steengrijs 52 / PVC	6579679	6158 38 2		100
TW BR-I	lichtgrijs / PVC	6192618	6023 08 1		192	WDK HA25040RW	zuiver wit 52 / PVC	6795376	6192 18 1		100
TW BR-I	lichtgrijs / PVC	6192618	6023 08 1		195						
TW BR-I	lichtgrijs / PVC	6192618	6023 08 1		201	WDK HA30030CW	crémewit 57 / PVC	6580095	6160 67 0		102
TW BR-I	lichtgrijs / PVC	6192618	6023 08 1		205	WDK HA30030GR	steengrijs 57 / PVC	6580033	6158 40 4		102
						WDK HA30030LGR	lichtgrijs 57 / PVC	6675319	6182 48 8		102
						WDK HA30030RW	zuiver wit 57 / PVC	6795437	6192 21 1		102
						WDK HA30045CW	crémewit 57 / PVC	6641598	6160 68 9		103
TW ISS120	2000 / St / FS	5149521	6288 83 0	€/m	320	WDK HA30045GR	steengrijs 57 / PVC	6641536	6158 42 0		103
						WDK HA30045LGR	lichtgrijs 57 / PVC	6675371	6182 49 6		103
						WDK HA30045RW	zuiver wit 57 / PVC	6497171	6192 23 8		103
TWVRW	zuiver wit / Alu	5162162	6290 24 0	€/st.	324						
TWVRW	zuiver wit / Alu	5162162	6290 24 0		326	WDK HA40040CW	crémewit 66 / PVC	6580279	6160 69 7		104
						WDK HA40040GR	steengrijs 66 / PVC	6580217	6158 41 2		104
						WDK HA40040LGR	lichtgrijs 66 / PVC	6675432	6182 52 6		104
						WDK HA40040RW	zuiver wit 66 / PVC	6795499	6192 24 6		104
ULS	grijs 3 / PVC	6015061	6178 54 8	€/100 st.	185	WDK HA40060CW	crémewit 100 / PVC	6106813	6160 70 0		105
						WDK HA40060GR	steengrijs 100 / PVC	6019212	6021 69 7		105
						WDK HA40060LGR	lichtgrijs 100 / PVC	6675494	6182 53 4		105
						WDK HA40060RW	zuiver wit 100 / PVC	6795550	6192 25 4		105
ÜSM-A		5080886	5092 45 1	€/st.	348	WDK HA40090CW	crémewit 100 / PVC	6106875	6160 71 9		106
						WDK HA40090GR	steengrijs 100 / PVC	6017171	6021 09 3		106
						WDK HA40090LGR	lichtgrijs 100 / PVC	6675555	6182 54 2		106
ÜSS 45-A-ALU	aluminium-gelakt	5006220	6117 46 7		348	WDK HA40090RW	zuiver wit 100 / PVC	6795611	6192 26 2		106
ÜSS 45-A-RW	zuiver wit	6117611	6117 46 5		348	WDK HA40110CW	crémewit 100 / PVC	6106936	6160 72 7		107
						WDK HA40110GR	steengrijs 100 / PVC	6019274	6021 70 0		107
ÜSS 45-O-ALU	aluminium-gelakt	5006213	6117 47 5		348	WDK HA40110LGR	lichtgrijs 100 / PVC	6675616	6182 55 0		107
ÜSS 45-O-RW	zuiver wit	6117673	6117 47 3		348	WDK HA40110RW	zuiver wit 100 / PVC	6220878	6192 27 0		107
						WDK HA60060CW	crémewit 100 / PVC	6107179	6160 90 5		108
VB-SKS S	zwart	5438113	6117 19 8		346	WDK HA60060GR	steengrijs 100 / PVC	6020539	6022 07 3		108
						WDK HA60060LGR	lichtgrijs 100 / PVC	6676392	6182 59 3		108
WAG140100RRW	zuiver wit / St	5648963	6290 29 0		329	WDK HA60060RW	zuiver wit 100 / PVC	6360970	6192 31 9		108
WAG140100RRW	zuiver wit / St	5648963	6290 29 0		331	WDK HA60090CW	crémewit 100 / PVC	6107230	6160 91 3		109
						WDK HA60090GR	steengrijs 100 / PVC	6020713	6022 11 1		109
WAG14022ARW	zuiver wit / Alu	5162179	6290 25 0		327	WDK HA60090LGR	lichtgrijs 100 / PVC	6676453	6182 60 7		109
						WDK HA60090RW	zuiver wit 100 / PVC	6801558	6192 32 7		109
WAG70140O	zuiver wit / St	5418566	6290 26 0		322	WDK HA60110CW	crémewit 100 / PVC	6107292	6160 92 1		111
WAG70140TRW	zuiver wit / St	5162063	6290 20 0		322	WDK HA60110GR	steengrijs 100 / PVC	6020836	6022 14 6		111
WAG70140TRW	zuiver wit / St	5162063	6290 20 0		324	WDK HA60110LGR	lichtgrijs 100 / PVC	6676514	6182 61 5		111
						WDK HA60110RW	zuiver wit 100 / PVC	6354559	6192 33 5		111
WAG90110ARW	zuiver wit / Alu	5162117	6290 22 0		325	WDK HA60130CW	crémewit 100 / PVC	6107353	6160 94 8		112
						WDK HA60130GR	steengrijs 100 / PVC	6020959	6022 16 2		112
WAGRM45	zuiver wit / St	5428169	6290 26 4		328	WDK HA60130LGR	lichtgrijs 100 / PVC	6676576	6182 62 3		112
						WDK HA60130RW	zuiver wit 100 / PVC	6353057	6192 34 3		112
						WDK HA60150CW	crémewit 100 / PVC	6638352	6160 97 2		113
WDK HA100130CW	crémewit 170 / PVC	6107650	6161 15 4		118	WDK HA60150GR	steengrijs 100 / PVC	6638291	6024 52 1		113
WDK HA100130GR	steengrijs 170 / PVC	6027798	6024 58 0		118	WDK HA60150LGR	lichtgrijs 100 / PVC	6676637	6182 63 1		113
WDK HA100130LGR	lichtgrijs 170 / PVC	6676996	6182 74 7		118	WDK HA60150RW	zuiver wit 100 / PVC	6492312	6192 35 1		113
WDK HA100130RW	zuiver wit 170 / PVC	5042600	6192 42 4		118	WDK HA60170CW	crémewit 100 / PVC	6107414	6160 95 6		114
WDK HA10020CW	crémewit 30 / PVC	6099979	6153 29 1		86	WDK HA60170GR	steengrijs 100 / PVC	6021079	6022 18 9		114
WDK HA10020RW	zuiver wit 30 / PVC	6492015	6154 41 7		86	WDK HA60170LGR	lichtgrijs 100 / PVC	6676699	6182 65 8		114
WDK HA100230CW	crémewit 170 / PVC	6501854	6161 17 0		120	WDK HA60170RW	zuiver wit 100 / PVC	6351855	6192 37 8		114
WDK HA100230GR	steengrijs 170 / PVC	6501915	6024 68 8		120	WDK HA60210CW	crémewit 100 / PVC	6107476	6160 96 4		115
WDK HA100230LGR	lichtgrijs 170 / PVC	6501793	6182 76 3		120	WDK HA60210GR	steengrijs 100 / PVC	6021130	6022 19 7		115
WDK HA100230RW	zuiver wit 170 / PVC	5042693	6192 42 8		120	WDK HA60210LGR	lichtgrijs 100 / PVC	6676750	6182 66 6		115
WDK HA10030CW	crémewit 30 / PVC	6804498	6153 30 5		88	WDK HA60210RW	zuiver wit 100 / PVC	6795673	6192 38 6		115
WDK HA10030RW	zuiver wit 30 / PVC	6491537	6154 42 5		88	WDK HA60230CW	crémewit 100 / PVC	6639731	6160 98 0		110
						WDK HA60230GR	steengrijs 100 / PVC	6639670	6024 54 8		110
WDK HA15030CW	crémewit 38,5 / PVC	6579198	6160 61 1		91	WDK HA60230LGR	lichtgrijs 100 / PVC	6676811	6182 67 4		110
WDK HA15030GR	steengrijs 38,5 / PVC	6579136	6158 35 8		91	WDK HA60230RW	zuiver wit 100 / PVC	6492374	6192 39 4		110
WDK HA15030RW	zuiver wit 38,5 / PVC	6795253	6192 14 9		91						
WDK HA15040CW	crémewit 42 / PVC	6579372	6160 63 8		93	WDK HA80170CW	crémewit 150 / PVC	6107537	6161 10 3		119
WDK HA15040GR	steengrijs 42 / PVC	6579310	6158 36 6		93	WDK HA80170GR	steengrijs 150 / PVC	6027675	6024 56 4		119
WDK HA15040RW	zuiver wit 42 / PVC	6494712	6192 15 7		93	WDK HA80170LGR	lichtgrijs 150 / PVC	6676873	6182 71 2		119
						WDK HA80170RW	zuiver wit 150 / PVC	5042464	6192 41 6		119
WDK HA20020CW	crémewit 38,5 / PVC	6579013	6160 60 3		95	WDK HA80210CW	crémewit 150 / PVC	6107599	6161 11 1		117
WDK HA20020GR	steengrijs 38,5 / PVC	6578955	6158 33 1		95	WDK HA80210GR	steengrijs 150 / PVC	6027736	6024 57 2		117
WDK HA20020LGR	lichtgrijs 38,5 / PVC	6675197	6182 40 2		95	WDK HA80210LGR	lichtgrijs 150 / PVC	6676934	6182 72 0		117
WDK HA20020RW	zuiver wit 38,5 / PVC	6795314	6192 16 5		95	WDK HA80210RW	zuiver wit 150 / PVC	5042532	6192 42 0		117
WDK HA20050CW	crémewit 45 / PVC	6507856	6153 37 2		97						
WDK HA20050RW	zuiver wit 45 / PVC	6493210	6154 46 8		97	WDK HE100130CW	crémewit 150 / PVC	6110353	6163 04 1		118
						WDK HE100130GR	steengrijs 150 / PVC	6028337	6024 88 2		118
WDK HA25025CW	crémewit 50 / PVC	6579556	6160 64 6		99	WDK HE100130LGR	lichtgrijs 150 / PVC	6678976	6183 95 6		118

06 LFS\_Katalog\_2010\_Neuer\_Stand / nl / 23/09/2010 (LLEExport\_01139)

# Typeregister

Opbouw EAN-nummer: landidentificatie **40**

Fabrikantidentificatie **1219** (voor artikelnr's die met **0** beginnen geldt: **1010**)

Individueel EAN-C **5647589**

Type	Maat/kleur/div.	EAN-C.	Art.nr.	Prijs	Zijde	Type	Maat/kleur/div.	EAN-C.	Art.nr.	Prijs	Zijde
				€/st.						€/st.	
WDK HE100130RW	zuiver wit 150 / PVC	5042655	6193 39 5		118	WDK HE60130GR	steengrijs 130 / PVC	6022816	6022 52 9		112
WDK HE10020CW	crémewit 22 / PVC	6100392	6153 59 3		87	WDK HE60130LGR	lichtgrijs 130 / PVC	6678556	6183 83 2		112
WDK HE10020RW	zuiver wit 22 / PVC	6491834	6154 51 4		87	WDK HE60130RW	zuiver wit 130 / PVC	6713110	6193 31 5		112
WDK HE100230CRW	crémewit 230 / PVC	6651436	6163 07 6		120	WDK HE60150CW	crémewit 150 / PVC	6637997	6162 87 8		113
WDK HE100230GR	steengrijs 230 / PVC	6651375	6024 90 4		120	WDK HE60150GR	steengrijs 150 / PVC	6637935	6024 82 3		113
WDK HE100230LGR	lichtgrijs 230 / PVC	6679034	6183 98 0		120	WDK HE60150LGR	lichtgrijs 150 / PVC	6678617	6183 84 0		113
WDK HE100230RW	zuiver wit 230 / PVC	5042723	6193 39 9		120	WDK HE60150RW	zuiver wit 150 / PVC	6492855	6193 32 3		113
WDK HE10030CW	crémewit 32 / PVC	6100453	6153 60 7		89	WDK HE60170CW	crémewit 170 / PVC	6110117	6162 84 3		114
WDK HE10030CW	crémewit 17 / PVC	6583454	6162 50 9		95	WDK HE60170GR	steengrijs 170 / PVC	6022878	6022 54 5		114
WDK HE10030GR	steengrijs 17 / PVC	6434473	6158 70 6		95	WDK HE60170LGR	lichtgrijs 170 / PVC	6678679	6183 85 9		114
WDK HE10030RW	zuiver wit 32 / PVC	6491353	6154 52 2		89	WDK HE60170RW	zuiver wit 170 / PVC	6713172	6193 33 1		114
						WDK HE60210CW	crémewit 210 / PVC	6110179	6162 85 1		116
WDK HE15015CW	crémewit 15 / PVC	6642670	6162 49 5		90	WDK HE60210GR	steengrijs 210 / PVC	6022939	6022 56 1		116
WDK HE15015GR	steengrijs 15 / PVC	6642618	6158 69 2		90	WDK HE60210LGR	lichtgrijs 210 / PVC	6678730	6183 86 7		116
WDK HE15015LGR	lichtgrijs 15 / PVC	6673933	6183 60 3		90	WDK HE60210RW	zuiver wit 210 / PVC	6797592	6193 35 8		116
WDK HE15015RW	zuiver wit 15 / PVC	6797172	6193 09 9		90	WDK HE60230CW	crémewit 230 / PVC	6639373	6162 88 6		110
WDK HE15030CW	crémewit 30 / PVC	6583577	6162 51 7		92	WDK HE60230GR	steengrijs 230 / PVC	6639311	6024 83 1		110
WDK HE15030GR	steengrijs 30 / PVC	6434534	6158 71 4		92	WDK HE60230LGR	lichtgrijs 230 / PVC	6678792	6183 87 5		110
WDK HE15030RW	zuiver wit 30 / PVC	6797233	6193 10 2		92	WDK HE60230RW	zuiver wit 230 / PVC	6492916	6193 36 6		110
WDK HE15040CW	crémewit 40 / PVC	6583690	6162 52 5		94						
WDK HE15040GR	steengrijs 40 / PVC	6434596	6158 72 2		94	WDK HE80170CW	crémewit 150 / PVC	6110230	6163 00 9		119
WDK HE15040RW	zuiver wit 40 / PVC	6975624	6193 11 0		94	WDK HE80170GR	steengrijs 150 / PVC	6028214	6024 85 8		119
						WDK HE80170LGR	lichtgrijs 150 / PVC	6678853	6183 91 3		119
WDK HE20020LGR	lichtgrijs 17 / PVC	6673995	6183 61 1		95	WDK HE80170RW	zuiver wit 150 / PVC	5042518	6193 38 7		119
WDK HE20020RW	zuiver wit 17 / PVC	6797295	6193 12 9		95	WDK HE80210CW	crémewit 150 / PVC	6110292	6163 01 7		117
WDK HE20035CW	crémewit 35 / PVC	6643219	6162 48 7		96	WDK HE80210GR	steengrijs 150 / PVC	6028276	6024 87 4		117
WDK HE20035GR	steengrijs 35 / PVC	6643158	6158 78 1		96	WDK HE80210LGR	lichtgrijs 150 / PVC	6678914	6183 92 1		117
WDK HE20035LGR	lichtgrijs 35 / PVC	6674053	6183 65 4		96	WDK HE80210RW	zuiver wit 150 / PVC	5042587	6193 39 1		117
WDK HE20035RW	zuiver wit 35 / PVC	6976768	6193 13 7		96						
WDK HE20050CW	crémewit 50 / PVC	6507672	6153 67 4		98	WDK HF100130CW	crémewit 166 / PVC	6108558	6161 75 8		118
WDK HE20050RW	zuiver wit 50 / PVC	6493395	6154 55 7		98	WDK HF100130GR	steengrijs 166 / PVC	6027972	6024 63 7		118
						WDK HF100130LGR	lichtgrijs 166 / PVC	6678310	6183 55 7		118
WDK HE25025CW	crémewit 25 / PVC	6583812	6162 53 3		99	WDK HF100130RW	zuiver wit 166 / PVC	5042648	6193 02 9		118
WDK HE25025GR	steengrijs 25 / PVC	6434657	6158 73 0		99	WDK HF10020CW	crémewit 40 / PVC	6099139	6152 60 0		86
WDK HE25025LGR	lichtgrijs 25 / PVC	6674114	6183 66 2		99	WDK HF10020RW	zuiver wit 40 / PVC	6491896	6154 21 2		86
WDK HE25025RW	zuiver wit 25 / PVC	6504794	6193 14 5		99	WDK HF100230CW	crémewit 266 / PVC	6501250	6161 77 4		120
WDK HE25040CW	crémewit 40 / PVC	6583935	6162 54 1		101	WDK HF100230GR	steengrijs 266 / PVC	6501311	6024 65 3		120
WDK HE25040GR	steengrijs 40 / PVC	6434718	6158 74 9		101	WDK HF100230LGR	lichtgrijs 266 / PVC	6222131	6183 57 3		120
WDK HE25040RW	zuiver wit 40 / PVC	6797356	6193 15 3		101	WDK HF100230RW	zuiver wit 266 / PVC	5042716	6193 03 3		120
						WDK HF10030CW	crémewit 50 / PVC	6099191	6152 61 9		88
WDK HE30030CW	crémewit 30 / PVC	6584239	6162 57 6		102	WDK HF10030RW	zuiver wit 50 / PVC	6491414	6154 22 0		88
WDK HE30030GR	steengrijs 30 / PVC	6584178	6158 76 5		102						
WDK HE30030LGR	lichtgrijs 30 / PVC	6674176	6183 69 7		102	WDK HF15030CW	crémewit 53 / PVC	6582075	6161 21 9		91
WDK HE30030RW	zuiver wit 30 / PVC	6797417	6193 18 8		102	WDK HF15030GR	steengrijs 53 / PVC	6582013	6158 59 5		91
WDK HE30045CW	crémewit 45 / PVC	6641239	6162 58 4		103	WDK HF15030RW	zuiver wit 53 / PVC	6796694	6192 75 0		91
WDK HE30045GR	steengrijs 45 / PVC	6434831	6158 80 3		103	WDK HF15040CW	crémewit 63 / PVC	6582259	6161 22 7		93
WDK HE30045LGR	lichtgrijs 45 / PVC	6674237	6183 70 0		103	WDK HF15040GR	steengrijs 63 / PVC	6582198	6158 60 9		93
WDK HE30045RW	zuiver wit 45 / PVC	6497355	6193 19 6		103	WDK HF15040RW	zuiver wit 63 / PVC	6494835	6192 76 9		93
WDK HE40040CW	crémewit 40 / PVC	6583331	6162 59 2		104	WDK HF20020CW	crémewit 38 / PVC	6581894	6161 20 0		95
WDK HE40040GR	steengrijs 40 / PVC	6583270	6158 77 3		104	WDK HF20020GR	steengrijs 38 / PVC	6581832	6158 58 7		95
WDK HE40040LGR	lichtgrijs 40 / PVC	6674299	6183 72 7		104	WDK HF20020LGR	lichtgrijs 38 / PVC	6673391	6183 21 2		95
WDK HE40040RW	zuiver wit 40 / PVC	6712939	6193 21 8		104	WDK HF20020RW	zuiver wit 38 / PVC	6796755	6192 77 7		95
WDK HE40060CW	crémewit 60 / PVC	6109517	6162 60 6		105	WDK HF20050CW	crémewit 73 / PVC	6507733	6152 68 6		97
WDK HE40060GR	steengrijs 60 / PVC	6018857	6021 49 2		105	WDK HF20050RW	zuiver wit 73 / PVC	6493333	6154 25 5		97
WDK HE40060LGR	lichtgrijs 60 / PVC	6674350	6183 73 5		105						
WDK HE40060RW	zuiver wit 60 / PVC	6797479	6193 22 6		105	WDK HF25025CW	crémewit 48 / PVC	6582433	6161 23 5		99
WDK HE40090CW	crémewit 90 / PVC	6109579	6162 61 4		106	WDK HF25025GR	steengrijs 48 / PVC	6582372	6158 61 7		99
WDK HE40090GR	steengrijs 90 / PVC	6018918	6021 50 6		106	WDK HF25025LGR	lichtgrijs 48 / PVC	6673452	6183 25 5		99
WDK HE40090LGR	lichtgrijs 90 / PVC	6674411	6183 74 3		106	WDK HF25025RW	zuiver wit 48 / PVC	6504916	6192 78 5		99
WDK HE40090RW	zuiver wit 90 / PVC	6797530	6193 23 4		106	WDK HF25040CW	crémewit 63 / PVC	6582617	6161 24 3		100
WDK HE40110CW	crémewit 110 / PVC	6109630	6162 62 2		107	WDK HF25040GR	steengrijs 63 / PVC	6582556	6158 62 5		100
WDK HE40110GR	steengrijs 110 / PVC	6018970	6021 51 4		107	WDK HF25040RW	zuiver wit 63 / PVC	6796816	6192 79 3		100
WDK HE40110LGR	lichtgrijs 110 / PVC	6674473	6183 75 1		107						
WDK HE40110RW	zuiver wit 110 / PVC	6974788	6193 24 2		107						
						WDK HF30030CW	crémewit 53 / PVC	6582976	6161 27 8		102
WDK HE60060CW	crémewit 60 / PVC	6109876	6162 80 0		108	WDK HF30030GR	steengrijs 53 / PVC	6582914	6158 64 1		102
WDK HE60060GR	steengrijs 60 / PVC	6022694	6022 49 9		108	WDK HF30030LGR	lichtgrijs 53 / PVC	6673513	6183 29 8		102
WDK HE60060LGR	lichtgrijs 60 / PVC	6678372	6183 80 8		108	WDK HF30030RW	zuiver wit 53 / PVC	6796878	6192 81 5		102
WDK HE60060RW	zuiver wit 60 / PVC	6712991	6193 28 5		108	WDK HF30045CW	crémewit 68 / PVC	6641772	6181 28 6		103
WDK HE60090CW	crémewit 90 / PVC	6109937	6162 81 9		108	WDK HF30045GR	steengrijs 68 / PVC	6641710	6158 67 6		103
WDK HE60090GR	steengrijs 90 / PVC	6022755	6022 50 2		109	WDK HF30045LGR	lichtgrijs 68 / PVC	6673575	6183 30 1		103
WDK HE60090LGR	lichtgrijs 90 / PVC	6678433	6183 81 6		109	WDK HF30045RW	zuiver wit 68 / PVC	6497294	6192 82 3		103
WDK HE60090RW	zuiver wit 90 / PVC	6492794	6193 29 3		109						
WDK HE60110CW	crémewit 110 / PVC	6109999	6162 82 7		111	WDK HF40040CW	crémewit 63 / PVC	6583157	6161 29 4		104
WDK HE60110GR	steengrijs 110 / PVC	6022991	6022 58 8		111	WDK HF40040GR	steengrijs 63 / PVC	6583096	6158 66 8		104
WDK HE60110LGR	lichtgrijs 110 / PVC	6678495	6183 82 4		111	WDK HF40040LGR	lichtgrijs 63 / PVC	6673636	6183 33 6		104
WDK HE60110RW	zuiver wit 110 / PVC	6713059	6193 30 7		111	WDK HF40040RW	zuiver wit 63 / PVC	6796939	6192 83 1		104
WDK HE60130CW	crémewit 130 / PVC	6110056	6162 83 5		112	WDK HF40060CW	crémewit 101 / PVC	6107711	6161 30 8		105
						WDK HF40060GR	steengrijs 101 / PVC	6019458	6021 73 5		105

06 LFS\_Katalog\_2010\_Neuer\_Stand / nl / 23/09/2010 (LLEExport\_01139)

Type	Maat/kleur/div.	EAN-C.	Art.nr.	Prijs	Zijde	Type	Maat/kleur/div.	EAN-C.	Art.nr.	Prijs	Zijde
WDK HF40060LGR	lichtgrijs 101 / PVC	6673698	6183 34 4	€/st.	105	WDK HI20050RW	zuiver wit 45 / PVC	6974542	6154 36 0	€/st.	97
WDK HF40060RW	zuiver wit 101 / PVC	6796991	6192 85 8		105						
WDK HF40090CW	crémewit 129 / PVC	6107773	6161 31 6		106	WDK HI25025CW	crémewit 50 / PVC	6578177	6160 04 2		99
WDK HF40090GR	steengrijs 129 / PVC	6018253	6021 33 6		106	WDK HI25025GR	steengrijs 50 / PVC	6578115	6158 25 0		99
WDK HF40090LGR	lichtgrijs 129 / PVC	6673759	6183 35 2		106	WDK HI25025LGR	lichtgrijs 50 / PVC	6674718	6182 06 2		99
WDK HF40090RW	zuiver wit 129 / PVC	6797059	6192 86 6		106	WDK HI25025RW	zuiver wit 50 / PVC	6502219	6191 88 6		99
WDK HF40110CW	crémewit 110 / PVC	6107834	6161 32 4		107	WDK HI25040CW	crémewit 50 / PVC	6578351	6160 05 0		100
WDK HF40110GR	steengrijs 110 / PVC	6019519	6021 74 3		107	WDK HI25040GR	steengrijs 50 / PVC	6578290	6158 26 9		100
WDK HF40110LGR	lichtgrijs 110 / PVC	6673810	6183 36 0		107	WDK HI25040RW	zuiver wit 50 / PVC	6794775	6191 89 4		100
WDK HF40110RW	zuiver wit 110 / PVC	6496990	6192 87 4		107						
WDK HF60060CW	crémewit 101 / PVC	6108077	6161 50 2		108	WDK HI30030CW	crémewit 52 / PVC	6578719	6160 07 7		102
WDK HF60060GR	steengrijs 101 / PVC	6022519	6022 44 8		108	WDK HI30030GR	steengrijs 52 / PVC	6578658	6158 28 5		102
WDK HF60060LGR	lichtgrijs 101 / PVC	6677719	6183 40 9		108	WDK HI30030LGR	lichtgrijs 52 / PVC	6674770	6182 09 7		102
WDK HF60060RW	zuiver wit 101 / PVC	6712694	6192 91 2		108	WDK HI30030RW	zuiver wit 52 / PVC	6794836	6191 92 4		102
WDK HF60090CW	crémewit 129 / PVC	6108138	6161 51 0		109	WDK HI30045CW	crémewit 52 / PVC	6641413	6160 08 5		103
WDK HF60090GR	steengrijs 129 / PVC	6021796	6022 31 6		109	WDK HI30045GR	steengrijs 52 / PVC	6641352	6158 30 7		103
WDK HF60090LGR	lichtgrijs 129 / PVC	6677771	6183 41 7		109	WDK HI30045LGR	lichtgrijs 52 / PVC	6674831	6182 10 0		103
WDK HF60090RW	zuiver wit 129 / PVC	6492619	6192 92 0		109	WDK HI30045RW	zuiver wit 52 / PVC	6976829	6191 93 2		103
WDK HF60110CW	crémewit 149 / PVC	6108190	6161 52 9		111	WDK HI40040CW	crémewit 65 / PVC	6584598	6160 09 3		104
WDK HF60110GR	steengrijs 149 / PVC	6021918	6022 33 2		111	WDK HI40040GR	steengrijs 65 / PVC	6578832	6158 29 3		104
WDK HF60110LGR	lichtgrijs 149 / PVC	6677832	6183 42 5		111	WDK HI40040LGR	lichtgrijs 65 / PVC	6674893	6182 11 9		104
WDK HF60110RW	zuiver wit 149 / PVC	6712755	6192 93 9		111	WDK HI40040RW	zuiver wit 65 / PVC	6794898	6191 94 0		104
WDK HF60130CW	crémewit 170 / PVC	6108251	6161 53 7		112	WDK HI40060CW	crémewit 110 / PVC	6105915	6160 10 7		105
WDK HF60130GR	steengrijs 170 / PVC	6022038	6022 35 9		112	WDK HI40060GR	steengrijs 110 / PVC	6019335	6021 71 9		105
WDK HF60130LGR	lichtgrijs 170 / PVC	6677894	6183 43 3		112	WDK HI40060LGR	lichtgrijs 110 / PVC	6674954	6182 12 7		105
WDK HF60130RW	zuiver wit 170 / PVC	6712816	6192 94 7		112	WDK HI40060RW	zuiver wit 110 / PVC	6794959	6191 95 9		105
WDK HF60150CW	crémewit 190 / PVC	6638536	6161 56 1		113	WDK HI40090CW	crémewit 109 / PVC	6105977	6160 11 5		106
WDK HF60150GR	steengrijs 190 / PVC	6638475	6024 59 9		113	WDK HI40090GR	steengrijs 109 / PVC	6017652	6021 19 0		106
WDK HF60150LGR	lichtgrijs 190 / PVC	6677955	6183 44 1		113	WDK HI40090LGR	lichtgrijs 109 / PVC	6675012	6182 13 5		106
WDK HF60150RW	zuiver wit 190 / PVC	6492671	6192 95 5		113	WDK HI40090RW	zuiver wit 109 / PVC	6795017	6191 96 7		106
WDK HF60170CW	crémewit 211 / PVC	6108312	6161 54 5		114	WDK HI40110CW	crémewit 110,5 / PVC	6106035	6160 12 3		107
WDK HF60170GR	steengrijs 211 / PVC	6022151	6022 37 5		114	WDK HI40110GR	steengrijs 110,5 / PVC	6019397	6021 72 7		107
WDK HF60170LGR	lichtgrijs 211 / PVC	6678013	6183 46 8		114	WDK HI40110LGR	lichtgrijs 110,5 / PVC	6675074	6182 14 3		107
WDK HF60170RW	zuiver wit 211 / PVC	6712878	6192 96 3		114	WDK HI40110RW	zuiver wit 110,5 / PVC	6221110	6191 97 5		107
WDK HF60210CW	crémewit 250 / PVC	6108374	6161 55 3		115						
WDK HF60210GR	steengrijs 250 / PVC	6022274	6022 39 1		115	WDK HI60060CW	crémewit 130 / PVC	6106271	6160 30 1		108
WDK HF60210LGR	lichtgrijs 250 / PVC	6678075	6183 47 6		115	WDK HI60060GR	steengrijs 130 / PVC	6022212	6022 38 3		108
WDK HF60210RW	zuiver wit 250 / PVC	6797110	6192 97 1		115	WDK HI60060LGR	lichtgrijs 130 / PVC	6675739	6182 19 4		108
WDK HF60230CW	crémewit 270 / PVC	6639915	6161 59 6		110	WDK HI60060RW	zuiver wit 130 / PVC	6362950	6192 01 7		108
WDK HF60230GR	steengrijs 270 / PVC	6639854	6024 60 2		110	WDK HI60090CW	crémewit 130 / PVC	6106332	6160 32 8		109
WDK HF60230LGR	lichtgrijs 270 / PVC	6678136	6183 48 4		110	WDK HI60090GR	steengrijs 130 / PVC	6021253	6022 21 9		109
WDK HF60230RW	zuiver wit 270 / PVC	6492732	6192 99 8		110	WDK HI60090LGR	lichtgrijs 130 / PVC	6675791	6182 20 8		109
						WDK HI60090RW	zuiver wit 130 / PVC	6799879	6192 02 5		109
WDK HF80170CW	crémewit 206 / PVC	6108435	6161 70 7		119	WDK HI60110CW	crémewit 130 / PVC	6106394	6160 33 6		111
WDK HF80170GR	steengrijs 206 / PVC	6027859	6024 61 0		119	WDK HI60110GR	steengrijs 130 / PVC	6021376	6022 23 5		111
WDK HF80170LGR	lichtgrijs 206 / PVC	6678198	6183 52 2		119	WDK HI60110LGR	lichtgrijs 130 / PVC	6675852	6182 21 3		111
WDK HF80170RW	zuiver wit 206 / PVC	5042488	6193 02 1		119	WDK HI60110RW	zuiver wit 130 / PVC	6362776	6192 03 6		111
WDK HF80210CW	crémewit 247 / PVC	6108497	6161 71 5		117	WDK HI60130CW	crémewit 130 / PVC	6106455	6160 34 4		112
WDK HF80210GR	steengrijs 247 / PVC	6027910	6024 62 9		117	WDK HI60130GR	steengrijs 130 / PVC	6021499	6022 25 1		112
WDK HF80210LGR	lichtgrijs 247 / PVC	6678259	6183 53 0		117	WDK HI60130LGR	lichtgrijs 130 / PVC	6675913	6182 22 4		112
WDK HF80210RW	zuiver wit 247 / PVC	5042570	6193 02 5		117	WDK HI60130RW	zuiver wit 130 / PVC	6362479	6192 04 1		112
						WDK HI60150CW	crémewit 130 / PVC	6638178	6160 37 9		113
WDK HI100130CW	crémewit 170 / PVC	6106752	6160 52 2		118	WDK HI60150GR	steengrijs 130 / PVC	6638116	6024 43 2		113
WDK HI100130GR	steengrijs 170 / PVC	6027613	6024 48 3		118	WDK HI60150LGR	lichtgrijs 130 / PVC	6675975	6182 23 2		113
WDK HI100130LGR	lichtgrijs 170 / PVC	6676330	6182 34 8		118	WDK HI60150RW	zuiver wit 130 / PVC	6800056	6192 06 8		113
WDK HI100130RW	zuiver wit 170 / PVC	5042594	6192 11 4		118	WDK HI60170CW	crémewit 130 / PVC	6106516	6160 35 2		114
WDK HI10020CW	crémewit 30 / PVC	6099559	6153 00 3		86	WDK HI60170GR	steengrijs 130 / PVC	6021611	6022 28 6		114
WDK HI10020RW	zuiver wit 30 / PVC	6492077	6154 32 8		86	WDK HI60170LGR	lichtgrijs 130 / PVC	6676033	6182 24 0		114
WDK HI100230CW	crémewit 170 / PVC	6502035	6160 54 9		120	WDK HI60170RW	zuiver wit 130 / PVC	6362233	6192 07 6		114
WDK HI100230GR	steengrijs 170 / PVC	6502097	6024 50 5		120	WDK HI60210CW	crémewit 130 / PVC	6106578	6160 36 0		115
WDK HI100230LGR	lichtgrijs 170 / PVC	6501977	6182 36 4		120	WDK HI60210GR	steengrijs 130 / PVC	6021673	6022 29 4		115
WDK HI100230RW	zuiver wit 170 / PVC	5042662	6192 11 8		120	WDK HI60210LGR	lichtgrijs 130 / PVC	6676095	6182 25 9		115
WDK HI10030CW	crémewit 30 / PVC	6099610	6153 01 1		88	WDK HI60210RW	zuiver wit 130 / PVC	6795079	6192 08 4		115
WDK HI10030RW	zuiver wit 30 / PVC	6491599	6154 33 6		88	WDK HI60230CW	crémewit 130 / PVC	6639557	6160 39 5		110
						WDK HI60230GR	steengrijs 130 / PVC	6639496	6024 44 0		110
WDK HI15030CW	crémewit 38,5 / PVC	6577811	6160 02 6		91	WDK HI60230LGR	lichtgrijs 130 / PVC	6676156	6182 26 7		110
WDK HI15030GR	steengrijs 38,5 / PVC	6577750	6158 23 4		91	WDK HI60230RW	zuiver wit 130 / PVC	6800896	6192 09 2		110
WDK HI15030RW	zuiver wit 38,5 / PVC	6794652	6191 84 3		91						
WDK HI15040CW	crémewit 42 / PVC	6577996	6160 03 4		93	WDK HI80170CW	crémewit 150 / PVC	6106639	6160 48 4		119
WDK HI15040GR	steengrijs 42 / PVC	6577934	6158 24 2		93	WDK HI80170GR	steengrijs 150 / PVC	6027491	6024 46 7		119
WDK HI15040RW	zuiver wit 42 / PVC	6494651	6191 85 1		93	WDK HI80170LGR	lichtgrijs 150 / PVC	6676217	6182 30 5		119
						WDK HI80170RW	zuiver wit 150 / PVC	5042457	6192 10 6		119
WDK HI20020CW	crémewit 38,5 / PVC	6577637	6160 01 8		95	WDK HI80210CW	crémewit 150 / PVC	6106691	6160 49 2		117
WDK HI20020GR	steengrijs 38,5 / PVC	6577576	6158 22 6		95	WDK HI80210GR	steengrijs 150 / PVC	6027552	6024 47 5		117
WDK HI20020LGR	lichtgrijs 38,5 / PVC	6674657	6182 01 1		95	WDK HI80210LGR	lichtgrijs 150 / PVC	6676279	6182 31 3		117
WDK HI20020RW	zuiver wit 38,5 / PVC	6794713	6191 87 8		95	WDK HI80210RW	zuiver wit 150 / PVC	5042525	6192 11 0		117
WDK HI20050CW	crémewit 45 / PVC	6507917	6153 08 9		97						
						WDK HK100130CW	crémewit 282 / PVC	6109456	6162 45 2		118

06 LFS\_Katalog\_2010\_Neuer\_Stand / nl / 23/09/2010 (LLEExport\_01139)

# Typeregister

Opbouw EAN-nummer: landidentificatie **40**

Fabrikantidentificatie **1219** (voor artikelnr's die met **0** beginnen geldt: **1010**)

Individueel EAN-C **5647589**

Type	Maat/kleur/div.	EAN-C.	Art.nr.	Prijs	Zijde	Type	Maat/kleur/div.	EAN-C.	Art.nr.	Prijs	Zijde
				€/st.						€/st.	
WDK HK100130GR	steengrijs 282 / PVC	6028153	6024 81 5		118	WDK HS25040GR	steengrijs 42 / PVC	6507436	6158 88 9		100
WDK HK100130LGR	lichtgrijs 282 / PVC	6677658	6183 16 6		118	WDK HS25040RW	zuiver wit 42 / PVC	6507313	6193 56 0		100
WDK HK100130RW	zuiver wit 282 / PVC	5042631	6192 72 6		118						
WDK HK100230CW	crémewit 282 / PVC	6501618	6162 47 9		120	WDK HT10020CW	crémewit 45 / PVC	6098712	6152 30 9		86
WDK HK100230GR	steengrijs 282 / PVC	6501670	6024 71 8		120	WDK HT10020RW	zuiver wit 45 / PVC	6491957	6154 11 5		86
WDK HK100230LGR	lichtgrijs 282 / PVC	6501373	6183 18 2		120	WDK HT10030CW	crémewit 55 / PVC	6098774	6152 31 7		88
WDK HK100230RW	zuiver wit 282 / PVC	5042709	6192 73 0		120	WDK HT10030RW	zuiver wit 55 / PVC	6491476	6154 12 3		88
WDK HK40060CW	crémewit 190 / PVC	6108619	6162 00 2		105	WDK HT15030CW	crémewit 73 / PVC	6580637	6161 92 8		92
WDK HK40060GR	steengrijs 190 / PVC	6025459	6023 31 2		105	WDK HT15030GR	steengrijs 73 / PVC	6580576	6158 46 3		92
WDK HK40060LGR	lichtgrijs 190 / PVC	6673155	6182 92 5		105	WDK HT15030RW	zuiver wit 73 / PVC	6796212	6192 45 9		92
WDK HK40060RW	zuiver wit 190 / PVC	6796519	6192 55 6		105	WDK HT15040CW	crémewit 83 / PVC	6580811	6161 93 6		94
WDK HK40090CW	crémewit 230 / PVC	6108671	6162 01 0		106	WDK HT15040GR	steengrijs 83 / PVC	6580750	6158 47 1		94
WDK HK40090GR	steengrijs 230 / PVC	6024551	6023 14 2		106	WDK HT15040RW	zuiver wit 83 / PVC	6494774	6192 46 7		94
WDK HK40090LGR	lichtgrijs 230 / PVC	6673216	6182 93 3		106						
WDK HK40090RW	zuiver wit 230 / PVC	6796571	6192 56 4		106	WDK HT20020CW	crémewit 57 / PVC	6580453	6161 90 1		95
WDK HK40110CW	crémewit 272 / PVC	6108732	6162 02 9		107	WDK HT20020GR	steengrijs 57 / PVC	6580392	6158 45 5		95
WDK HK40110GR	steengrijs 272 / PVC	6025572	6023 33 9		107	WDK HT20020LGR	lichtgrijs 57 / PVC	6672851	6182 80 1		95
WDK HK40110LGR	lichtgrijs 272 / PVC	6673278	6182 94 1		107	WDK HT20020RW	zuiver wit 57 / PVC	6796274	6192 47 5		95
WDK HK40110RW	zuiver wit 272 / PVC	6500833	6192 57 2		107	WDK HT20050CW	crémewit 93 / PVC	6507795	6152 38 4		97
						WDK HT20050RW	zuiver wit 93 / PVC	6493272	6154 16 6		97
WDK HK60060CW	crémewit 190 / PVC	6108978	6162 20 7		108	WDK HT25025CW	crémewit 68 / PVC	6580996	6161 94 4		99
WDK HK60060GR	steengrijs 190 / PVC	6025039	6023 22 3		108	WDK HT25025GR	steengrijs 68 / PVC	6580934	6158 49 8		99
WDK HK60060LGR	lichtgrijs 190 / PVC	6677054	6183 01 8		108	WDK HT25025LGR	lichtgrijs 68 / PVC	6672912	6182 85 2		99
WDK HK60060RW	zuiver wit 190 / PVC	6351794	6192 61 0		108	WDK HT25025RW	zuiver wit 68 / PVC	6504978	6192 48 3		99
WDK HK60090CW	crémewit 230 / PVC	6109036	6162 21 5		109	WDK HT25040CW	crémewit 83 / PVC	6581177	6161 95 2		101
WDK HK60090GR	steengrijs 230 / PVC	6023837	6023 00 2		109	WDK HT25040GR	steengrijs 83 / PVC	6581115	6158 50 1		101
WDK HK60090LGR	lichtgrijs 230 / PVC	6677115	6183 02 6		109	WDK HT25040RW	zuiver wit 83 / PVC	6796335	6192 49 1		101
WDK HK60090RW	zuiver wit 230 / PVC	6492435	6192 62 9		109						
WDK HK60110CW	crémewit 272 / PVC	6109098	6162 22 3		111	WDK HT30030CW	crémewit 50 / PVC	6581535	6161 97 9		102
WDK HK60110GR	steengrijs 272 / PVC	6023950	6023 02 9		111	WDK HT30030GR	steengrijs 50 / PVC	6581474	6158 53 6		102
WDK HK60110LGR	lichtgrijs 272 / PVC	6677177	6183 03 4		111	WDK HT30030LGR	lichtgrijs 50 / PVC	6672974	6182 88 7		102
WDK HK60110RW	zuiver wit 272 / PVC	6712519	6192 63 7		111	WDK HT30030RW	zuiver wit 50 / PVC	6796397	6192 51 3		102
WDK HK60130CW	crémewit 272 / PVC	6109159	6162 23 1		112	WDK HT30045CW	crémewit 88 / PVC	6641956	6161 98 7		103
WDK HK60130GR	steengrijs 272 / PVC	6024070	6023 04 5		112	WDK HT30045GR	steengrijs 88 / PVC	6641895	6158 55 2		103
WDK HK60130LGR	lichtgrijs 272 / PVC	6677238	6183 04 2		112	WDK HT30045LGR	lichtgrijs 88 / PVC	6673032	6182 89 5		103
WDK HK60130RW	zuiver wit 272 / PVC	6712571	6192 64 5		112	WDK HT30045RW	zuiver wit 88 / PVC	6497232	6192 52 1		103
WDK HK60150CW	crémewit 291 / PVC	6638710	6162 27 4		113						
WDK HK60150GR	steengrijs 291 / PVC	6638659	6024 76 9		113	WDK HT40040CW	crémewit 83 / PVC	6581719	6161 99 5		104
WDK HK60150LGR	lichtgrijs 291 / PVC	6677290	6183 05 0		113	WDK HT40040GR	steengrijs 83 / PVC	6581658	6158 54 4		104
WDK HK60150RW	zuiver wit 291 / PVC	6492497	6192 65 3		113	WDK HT40040LGR	lichtgrijs 83 / PVC	6673094	6182 91 7		104
WDK HK60170CW	crémewit 291 / PVC	6109210	6162 25 8		114	WDK HT40040RW	zuiver wit 83 / PVC	6796458	6192 54 8		104
WDK HK60170GR	steengrijs 291 / PVC	6024193	6023 06 1		114						
WDK HK60170LGR	lichtgrijs 291 / PVC	6677351	6183 06 9		114						
WDK HK60170RW	zuiver wit 291 / PVC	6712632	6192 66 1		114						
WDK HK60210CW	crémewit 291 / PVC	6109272	6162 26 6		115	WDK100130CW	crémewit 2000 / PVC	6030132	6026 27 3		118
WDK HK60210GR	steengrijs 291 / PVC	6024438	6023 12 6		115	WDK100130GR	steengrijs 2000 / PVC	6030194	6026 28 1		118
WDK HK60210LGR	lichtgrijs 291 / PVC	6677412	6183 07 7		115	WDK100130LGR	lichtgrijs 2000 / PVC	6668595	6027 24 5		118
WDK HK60210RW	zuiver wit 291 / PVC	6796632	6192 68 8		115	WDK100130RW	zuiver wit 2000 / PVC	5042297	6191 34 7		118
WDK HK60230CW	crémewit 291 / PVC	6640096	6162 29 0		110						
WDK HK60230GR	steengrijs 291 / PVC	6640034	6024 77 7		110	WDK10020CW	crémewit 2000 / PVC	6098170	6150 75 6		86
WDK HK60230LGR	lichtgrijs 291 / PVC	6677474	6183 08 5		110	WDK10020RW	zuiver wit 2000 / PVC	6492251	6150 76 4		86
WDK HK60230RW	zuiver wit 291 / PVC	6492558	6192 69 6		110						
										€/m	
WDK HK80170CW	crémewit 282 / PVC	6109333	6162 40 1		119	WDK100230CW	crémewit 2000 / PVC	6642137	6026 33 8		120
WDK HK80170GR	steengrijs 282 / PVC	6028030	6024 79 3		119	WDK100230GR	steengrijs 2000 / PVC	6642076	6026 31 1		120
WDK HK80170LGR	lichtgrijs 282 / PVC	6677535	6183 12 3		119	WDK100230LGR	lichtgrijs 2000 / PVC	6668656	6027 25 3		120
WDK HK80170RW	zuiver wit 282 / PVC	5042471	6192 71 8		119	WDK100230RW	zuiver wit 2000 / PVC	5042303	6191 35 5		120
WDK HK80210CW	crémewit 282 / PVC	6109395	6162 42 8		117	WDK10030CW	crémewit 2000 / PVC	6508037	6150 77 2		88
WDK HK80210GR	steengrijs 282 / PVC	6028092	6024 80 7		117	WDK10030RW	zuiver wit 2000 / PVC	6491773	6150 78 0		88
WDK HK80210LGR	lichtgrijs 282 / PVC	6677597	6183 13 1		117						
WDK HK80210RW	zuiver wit 282 / PVC	5042549	6192 72 2		117	WDK15015CW	crémewit 2000 / PVC	6642311	6024 96 3		90
						WDK15015GR	steengrijs 2000 / PVC	6642250	6024 95 5		90
WDK HS10020CW	crémewit 22 / PVC	6098293	6152 00 7		86	WDK15015LGR	lichtgrijs 2000 / PVC	6667338	6024 94 7		90
WDK HS10020RW	zuiver wit 22 / PVC	6492138	6154 02 6		86	WDK15015RW	zuiver wit 2000 / PVC	6794058	6191 00 2		90
WDK HS10030CW	crémewit 32 / PVC	6098354	6152 01 5		88						
WDK HS10030RW	zuiver wit 32 / PVC	6491650	6154 03 4		88	WDK15030CW	crémewit 2000 / PVC	6332830	6025 01 3		91
						WDK15030GR	steengrijs 2000 / PVC	6332779	6025 00 5		91
WDK HS15030CW	crémewit 32 / PVC	6507610	6152 03 1		91	WDK15030RW	zuiver wit 2000 / PVC	6794119	6191 01 0		91
WDK HS15030GR	steengrijs 32 / PVC	6507559	6158 83 8		91						
WDK HS15030RW	zuiver wit 32 / PVC	6223695	6193 50 1		91	WDK15040CW	crémewit 2000 / PVC	6028634	6025 16 1		93
WDK HS15040CW	crémewit 42 / PVC	6098477	6152 05 8		93	WDK15040GR	steengrijs 2000 / PVC	6028511	6025 13 7		93
WDK HS15040GR	steengrijs 42 / PVC	6507498	6158 84 6		93	WDK15040RW	zuiver wit 2000 / PVC	6494590	6191 02 9		93
WDK HS15040RW	zuiver wit 42 / PVC	6975266	6193 52 8		93						
						WDK20020CW	crémewit 2000 / PVC	6028573	6025 15 3		95
WDK HS20050CW	crémewit 53 / PVC	6507252	6152 10 4		97	WDK20020GR	steengrijs 2000 / PVC	6028399	6025 11 0		95
WDK HS20050RW	zuiver wit 53 / PVC	6974481	6154 06 9		97	WDK20020LGR	lichtgrijs 2000 / PVC	6667390	6025 10 2		95
						WDK20020RW	zuiver wit 2000 / PVC	6794171	6191 03 7		95
WDK HS25040CW	crémewit 42 / PVC	6507375	6152 08 2		100						

06 LFS\_Katalog\_2010\_Neuer\_Stand / nl / 23/09/2010 (LLEExport\_01139)

Type	Maat/kleur/div.	EAN-C.	Art.nr.	Prijs	Zijde	Type	Maat/kleur/div.	EAN-C.	Art.nr.	Prijs	Zijde
WDK20035CW	crémewit2000 / PVC	6642854	6026 37 0	€/m	96	WDK60210LGR	lichtgrijs2000 / PVC	6668359	6027 17 2	€/m	115
WDK20035GR	steengrijs2000 / PVC	6642793	6026 36 2		96	WDK60210RW	zuiver wit2000 / PVC	6794478	6191 26 6		115
WDK20035LGR	lichtgrijs2000 / PVC	6667451	6026 35 4		96						
WDK20035RW	zuiver wit2000 / PVC	6496938	6191 04 5		96	WDK60230CW	crémewit2000 / PVC	6638956	6021 89 1		110
WDK20050CW	crémewit2000 / PVC	6438433	6168 70 1		97	WDK60230GR	steengrijs2000 / PVC	6638895	6022 05 7		110
WDK20050RW	zuiver wit2000 / PVC	6801671	6168 73 6		97	WDK60230LGR	lichtgrijs2000 / PVC	6668410	6027 18 0		110
					97	WDK60230RW	zuiver wit2000 / PVC	6799459	6191 27 4		110
WDK25025CW	crémewit2000 / PVC	6030316	6026 42 7		99	WDK80170CW	crémewit2000 / PVC	6029778	6026 17 6		119
WDK25025GR	steengrijs2000 / PVC	6030255	6026 41 9		99	WDK80170GR	steengrijs2000 / PVC	6029839	6026 18 4		119
WDK25025LGR	lichtgrijs2000 / PVC	6667512	6026 40 0		99	WDK80170LGR	lichtgrijs2000 / PVC	6668472	6027 22 9		119
WDK25025RW	zuiver wit2000 / PVC	6505036	6191 05 3		99	WDK80170RW	zuiver wit2000 / PVC	5042273	6191 30 4		119
WDK25040CW	crémewit2000 / PVC	6030491	6026 45 1		100	WDK80210CW	crémewit2000 / PVC	6029952	6026 20 6		117
WDK25040GR	steengrijs2000 / PVC	6030439	6026 44 3		100	WDK80210GR	steengrijs2000 / PVC	6029891	6026 19 2		117
WDK25040RW	zuiver wit2000 / PVC	6794232	6191 06 1		100	WDK80210LGR	lichtgrijs2000 / PVC	6668533	6027 23 7		117
						WDK80210RW	zuiver wit2000 / PVC	5042280	6191 31 2		117
WDK30030CW	crémewit2000 / PVC	6333011	6026 82 6		102						
WDK30030GR	steengrijs2000 / PVC	6332953	6026 81 8		102	WDK-H20020	zuiver wit2000 / PC/ABS	5237396	6175 00 2		128
WDK30030LGR	lichtgrijs2000 / PVC	6667574	6026 79 6		102						
WDK30030RW	zuiver wit2000 / PVC	6794294	6191 09 6		102	WDK-H30045	zuiver wit2000 / PC/ABS	5237402	6175 00 8		129
WDK30045CW	crémewit2000 / PVC	6640935	6026 86 9		103	WDK-H40060	zuiver wit2000 / PC/ABS	5237419	6175 01 4		130
WDK30045GR	steengrijs2000 / PVC	6640874	6026 85 0		103	WDK-H40061	zuiver wit2000 / PC/ABS	5237426	6175 02 0		131
WDK30045LGR	lichtgrijs2000 / PVC	6667635	6026 84 2		103						
WDK30045RW	zuiver wit2000 / PVC	6497058	6191 11 8		103	WDK-H60090	zuiver wit2000 / PC/ABS	5237457	6175 02 6		132
WDK40040CW	crémewit2000 / PVC	6028870	6025 41 2		104	WDK-H60110	zuiver wit2000 / PC/ABS	5237464	6175 03 2		133
WDK40040GR	steengrijs2000 / PVC	6028993	6025 44 7		104	WDK-H60150	zuiver wit2000 / PC/ABS	5237471	6175 03 8		134
WDK40040LGR	lichtgrijs2000 / PVC	6667697	6027 01 6		104						
WDK40040RW	zuiver wit2000 / PVC	6363490	6191 12 6		104	WDK-HA30045	zuiver wit60 / PC/ABS	5237549	6175 10 3	€/st.	129
WDK40060CW	crémewit2000 / PVC	6016273	6020 88 7		105						
WDK40060GR	steengrijs2000 / PVC	6029112	6025 63 3		105	WDK-HA40060	zuiver wit85 / PC/ABS	5237556	6175 10 9		130
WDK40060LGR	lichtgrijs2000 / PVC	6667758	6027 02 4		105	WDK-HA40061	zuiver wit85 / PC/ABS	5237563	6175 11 5		131
WDK40060RW	zuiver wit2000 / PVC	6794355	6191 13 4		105						
WDK40090CW	crémewit2000 / PVC	6016334	6020 89 5		106	WDK-HA60090	zuiver wit130 / PC/ABS	5237570	6175 12 1		132
WDK40090GR	steengrijs2000 / PVC	6016877	6021 01 8		106	WDK-HA60110	zuiver wit130 / PC/ABS	5237587	6175 12 7		133
WDK40090LGR	lichtgrijs2000 / PVC	6667819	6027 03 2		106	WDK-HA60150	zuiver wit130 / PC/ABS	5237594	6175 13 3		134
WDK40090RW	zuiver wit2000 / PVC	6794416	6191 14 2		106	WDK-HE20020	zuiver wit19 / PC/ABS	5237600	6175 15 0		128
WDK40110CW	crémewit2000 / PVC	6016396	6020 90 9		107	WDK-HE30045	zuiver wit45 / PC/ABS	5237631	6175 15 6		129
WDK40110GR	steengrijs2000 / PVC	6016990	6021 03 4		107						
WDK40110LGR	lichtgrijs2000 / PVC	6667871	6027 04 0		107	WDK-HE40060	zuiver wit60 / PC/ABS	5237648	6175 16 2		130
WDK40110RW	zuiver wit2000 / PVC	6501199	6191 15 0		107	WDK-HE40061	zuiver wit60 / PC/ABS	5237655	6175 16 8		131
WDK60060CW	crémewit2000 / PVC	6020171	6021 94 8		108	WDK-HE60090	zuiver wit90 / PC/ABS	5237662	6175 17 4		132
WDK60060GR	steengrijs2000 / PVC	6029174	6025 66 8		108	WDK-HE60110	zuiver wit110 / PC/ABS	5237693	6175 18 0		133
WDK60060LGR	lichtgrijs2000 / PVC	6667994	6027 10 5		108	WDK-HE60150	zuiver wit150 / PC/ABS	5237709	6175 18 6		134
WDK60060RW	zuiver wit2000 / PVC	6363018	6191 19 3		108	WDK-HF30045	zuiver wit60 / PC/ABS	5237716	6175 20 4		129
WDK60090CW	crémewit2000 / PVC	6020119	6021 91 3		109	WDK-HF40060	zuiver wit85 / PC/ABS	5237723	6175 21 0		130
WDK60090GR	steengrijs2000 / PVC	6020232	6022 00 6		109	WDK-HF40061	zuiver wit85 / PC/ABS	5237730	6175 21 6		131
WDK60090LGR	lichtgrijs2000 / PVC	6668052	6027 11 3		109						
WDK60090RW	zuiver wit2000 / PVC	6491292	6191 20 7		109	WDK-HF60090	zuiver wit120 / PC/ABS	5237747	6175 22 2		132
WDK60110CW	crémewit2000 / PVC	6019816	6021 84 0		111	WDK-HF60110	zuiver wit140 / PC/ABS	5237754	6175 22 8		133
WDK60110GR	steengrijs2000 / PVC	6020294	6022 01 4		111	WDK-HF60150	zuiver wit180 / PC/ABS	5237778	6175 23 4		134
WDK60110LGR	lichtgrijs2000 / PVC	6668113	6027 12 1		111						
WDK60110RW	zuiver wit2000 / PVC	6363438	6191 21 5		111	WDK-HI30045	zuiver wit60 / PC/ABS	5237488	6175 05 1		129
WDK60130CW	crémewit2000 / PVC	6019878	6021 85 9		112	WDK-HI40060	zuiver wit85 / PC/ABS	5237495	6175 05 7		130
WDK60130GR	steengrijs2000 / PVC	6020355	6022 02 2		112	WDK-HI40061	zuiver wit85 / PC/ABS	5237501	6175 06 3		131
WDK60130LGR	lichtgrijs2000 / PVC	6668175	6027 14 8		112						
WDK60130RW	zuiver wit2000 / PVC	6363377	6191 22 3		112	WDK-HI60090	zuiver wit130 / PC/ABS	5237518	6175 06 9		132
WDK60150CW	crémewit2000 / PVC	6637577	6021 88 3		113	WDK-HI60110	zuiver wit130 / PC/ABS	5237525	6175 07 5		133
WDK60150GR	steengrijs2000 / PVC	6637515	6022 03 0		113	WDK-HI60150	zuiver wit130 / PC/ABS	5237532	6175 08 1		134
WDK60150LGR	lichtgrijs2000 / PVC	6668236	6027 15 6		113	WDK-HT30045	zuiver wit130 / PC/ABS	5237785	6175 25 5		129
WDK60150RW	zuiver wit2000 / PVC	6491230	6191 23 1		113	WDK-HT40060	zuiver wit170 / PC/ABS	5237815	6175 26 1		130
WDK60170CW	crémewit2000 / PVC	6019939	6021 86 7		114	WDK-HT40061	zuiver wit170 / PC/ABS	5237822	6175 26 7		131
WDK60170GR	steengrijs2000 / PVC	6020416	6022 04 9		114						
WDK60170LGR	lichtgrijs2000 / PVC	6668298	6027 16 4		114	WDK-HT60090	zuiver wit170 / PC/ABS	5237839	6175 27 3		132
WDK60170RW	zuiver wit2000 / PVC	6363193	6191 25 8		114	WDK-HT60110	zuiver wit190 / PC/ABS	5237846	6175 27 9		133
					114	WDK-HT60150	zuiver wit250 / PC/ABS	5237877	6175 28 5		134
WDK60210CW	crémewit2000 / PVC	6019991	6021 87 5		115						
WDK60210GR	steengrijs2000 / PVC	6020478	6022 06 5		115	WDKM11	zuiver wit2000 / PVC	6798193	6150 10 1	€/m	84

06 LFS\_Katalog\_2010\_Neuer\_Stand / nl / 23/09/2010 (LLEXP01139)

# Typeregister

Opbouw EAN-nummer: landidentificatie **40**

Fabrikantidentificatie **1219** (voor artikelnrs die met **0** beginnen geldt: **1010**)

Individueel EAN-C **5647589**

Type	Maat/kleur/div.	EAN-C.	Art.nr.	Prijs	Zijde					
WDKM7	zuiver wit2000 / PVC	6798070	6150 07 1	€/m	84					
WDKM9	zuiver wit2000 / PVC	6798131	6150 09 8		84					
WDKMD12CW	crémewit2000 / PVC	6097692	6150 17 9		84					
WDKMD12RW	zuiver wit2000 / PVC	6493036	6150 28 4		84					
WDKMD17CW	crémewit2000 / PVC	6097753	6150 18 7		85					
WDKMD17RW	zuiver wit2000 / PVC	6492978	6150 29 2		85					
WDKMD4CW	crémewit2000 / PVC	6097579	6150 15 2		84					
WDKMD4RW	zuiver wit2000 / PVC	6493159	6150 26 8		84					

06 LFS\_Katalog\_2010\_Neuer\_Stand / nl / 23/09/2010 (LLExpport\_01139)

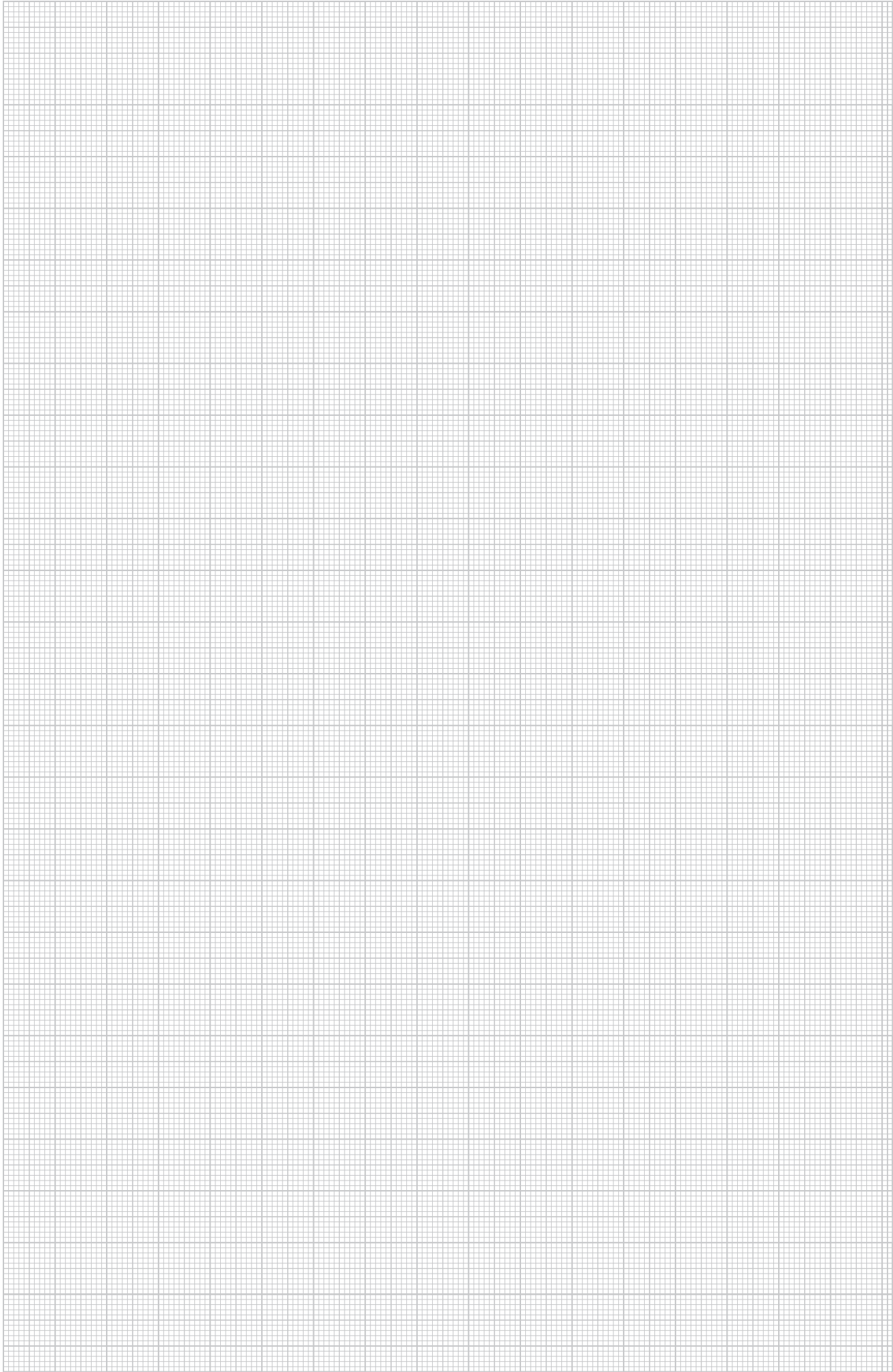



**OBO BETTERMANN B.V.**

Postbus 114  
3640 AC Mijdrecht  
Tel. 0297-51 57 00  
Fax 0297-51 57 60  
E-mail: [verkoop@obo-bettermann.nl](mailto:verkoop@obo-bettermann.nl)  
[www.obo-bettermann.nl](http://www.obo-bettermann.nl)

**OBO BETTERMANN n.v./s.a.**

Bist 14  
26302 Aartselaar  
Tel. 03 870 74 00  
Fax 03 887 40 00  
E-mail: [info@obo.be](mailto:info@obo.be)  
[www.obo.be](http://www.obo.be)

[www.obo-bettermann.nl](http://www.obo-bettermann.nl)  
[www.obo.be](http://www.obo.be)