

EGS | catalogus 2010/2011



# Inbouwapparatuursystemen

THINK CONNECTED.

## Welkom bij de klantenservice

---

**Servicetelefoon: +31 (0)297 51 57 00 (NL)**

**Servicetelefoon: +32 (0)3 870 74 00 (B)**

---

**Telefax voor aanvragen: +31 (0)297 51 57 60 (NL)**

**Telefax voor aanvragen: +32 (0)3 887 40 00 (B)**

---

**E-mail: [info@obo-bettermann.nl](mailto:info@obo-bettermann.nl) (NL)**

**E-mail: [info@obo.be](mailto:info@obo.be) (B)**

**Internet: [www.obo-bettermann.nl](http://www.obo-bettermann.nl) (NL)**



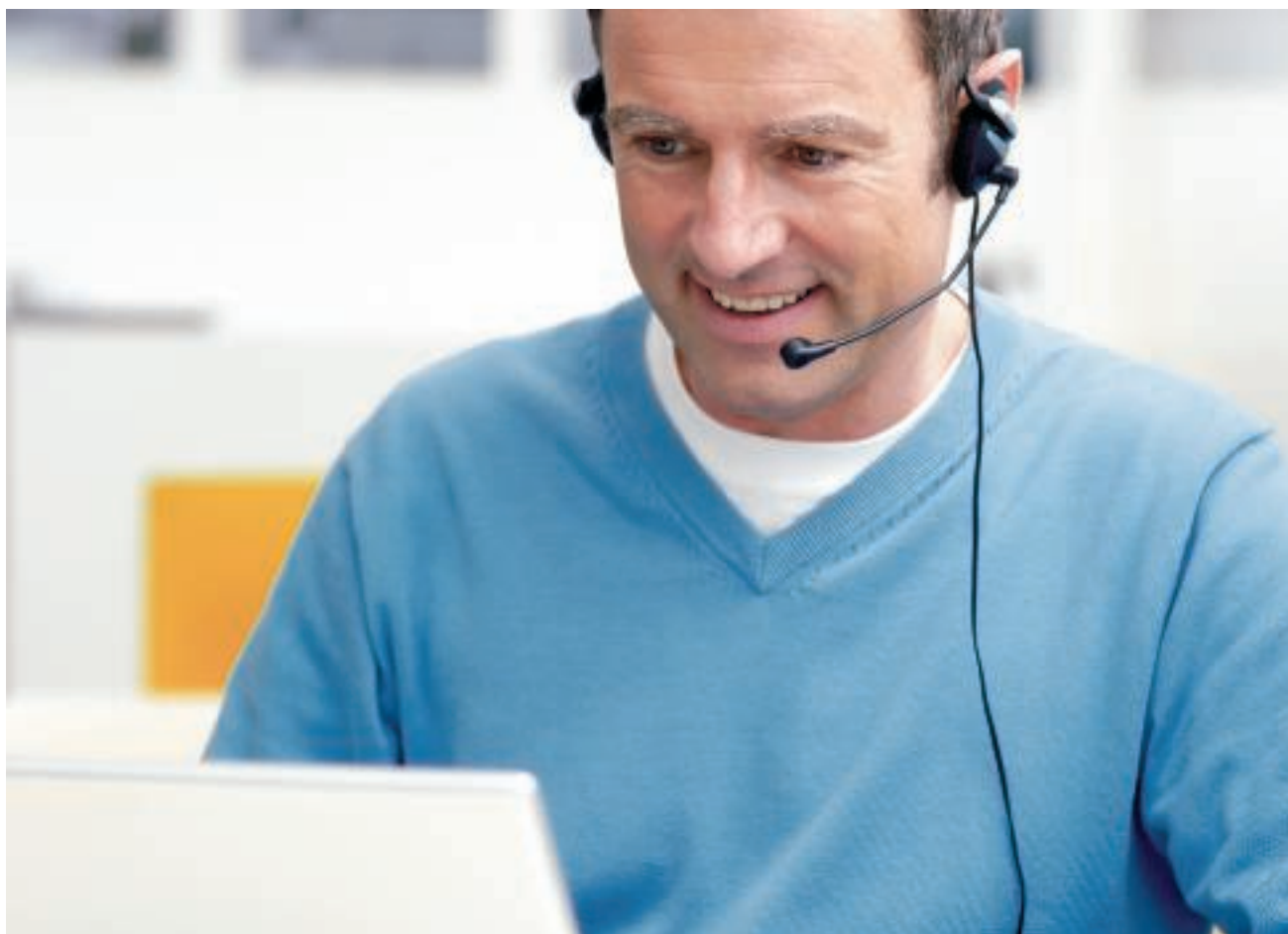







**Internet: [www.obo.be](http://www.obo.be) (B)**



Gebruik de directe verbinding met de OBO klantenservice! Wij staan doordeweeks ter beschikking voor alle vragen over het gehele programma van OBO voor de elektrotechnische installatie. De nieuwe gestructureerde OBO klantenservice biedt u het hele programma:

- Competente aanspreekpartner uit uw regio
- Alle informatie over het OBO-productpakket
- Deskundig advies over speciale toepassingsonderwerpen
- Snelle en directe toegang tot alle technische gegevens van de OBO-producten – ook op het gebied van de klant nabijheid willen wij de beste zijn!

# Inhoud

	Ontwerphulp	5
	Module 45 contactdoossystemen	51
	Module 45connect contactdoossystemen	59
	Module 45 schakel- en aansluitssystemen	63
	Module 45 datatechnieksystemen	73
	Module 45 inbouw- en opbouwsystemen	81
	Werkpleksystemen	91
	Industriële en speciale verdeelsystemen	97
	Stroomverdeelsystemen	107
	Mappen	115



### **OBO EGS-seminars: kennis uit de eerste hand**

Met een omvangrijk opleidings- en seminarprogramma over het onderwerp inbouwapparatuursystemen ondersteunt OBO gebruikers met vakkennis uit de eerste hand. Naast de theoretische uitgangspunten gaat het ook om de toepassing in de praktijk van alledag. Concrete toepassings- en berekeningsvoorbeelden ronden de omvangrijke kennisoverdracht af.

### **Aanbestedingsteksten, productinformatie en technische documentatie**

Wij maken u het leven makkelijker: met een omvangrijke keuze uit praktijkgericht voorgemonteerd materiaal, die u al bij de voorbereiding, bijvoorbeeld bij de planning en calculatie van een project, waardevol ondersteunen. Daarbij horen:

- Aanbestedingsteksten
- Productinformatie
- Toelichtingenbladen
- Specificatiebladen

Deze documenten worden continu door ons geactualiseerd en kunnen gratis worden gedownload.

### **Aanbestedingsteksten op internet onder [www.ausschreiben.de](http://www.ausschreiben.de)**

Meer dan 10.000 posities uit de gebieden KTS, BSS, TBS, LFS, EGS en UFS kunnen gratis worden opgeroepen. Door regelmatige actualisering en uitbreidingen heeft u altijd een omvangrijk overzicht van de OBO-producten. Daarbij staan alle gangbare bestandsformaten ter beschikking (PDF, DOC, GAEB, HTML, TEXT, XML, ÖNORM). [www.ausschreiben.de](http://www.ausschreiben.de)

## Inhoud ontwerp- en montagehulpmiddelen

	Algemene ontwerp hulp	6
	Module 45 contactdoos systemen	11
	Module 45connect contactdoos systemen	15
	Module 45 schakel- en aansluit systemen	21
	Module 45 datatechniek systemen	27
	Module 45 inbouw- en opbouw systemen	35
	Industriële en speciale verdeel systemen	43
	Overige informatie	48





## Het principe Module 45



### Eén voor alles.

#### De nieuwe eenvoud

Ieder gebouw vraagt bij de elektrische installatie om een individuele oplossing. Met de serie Module 45 van OBO kan altijd een functionele en esthetisch goede oplossing worden gevonden. Want de Module 45 is universeel toepasbaar: in installatiekanalen, in ondervloersystemen, in energiezuil-systemen en ook op het gebied van inbouw en hollewandinstallatie. Met behulp van adapters en inbouwdozen kunnen Module 45-inbouwapparaten ook in LFS-systemen met 80 deksel worden gebruikt. In combinatie met goten en afdekramen ontstaat een systeem, waarbij alles optimaal op elkaar is afgestemd - en dat te allen tijde met slechts enkele handelingen kan worden aangepast op nieuwe omstandigheden. Schakelaars, contactdozen en datatechniek worden eenvoudig ingeklikt. Zo snel en eenvoudig was

montage nog nooit mogelijk.

#### Overzicht van de voordelen van Module 45

- Modulaire opbouw
- Eenvoudig en snel ontwerpen
- Eenvoudig te monteren
- Zeer efficiënt dankzij tijd- en kostenbesparing
- Zeer veel toepassingsmogelijkheden
- Plaatsbesparing
- Gemakkelijk vervangbaar
- Flexibel aanpasbaar
- Aantrekkelijk design



## Module 45 in de OBO-systeemomgeving



### Eén voor alles.

#### Installatiekanaal 80-deksel

Absolute montagevriendelijkheid, modulaire systeemopbouw en praktijkgerichte materialen kenmerken de installatiekanalen van kunststof, plaatstaal of aluminium. Via apparatuurinbouwdoos en afdekraam kan ook Module 45-techniek worden ingebouwd.

#### Deskbox

Het beste gevoel: de Deskbox kan individueel worden uitgerust met data- en communicatie-aansluitingen, contactdozen en schakelaars uit de Module 45-serie. Qua vormgeving is de Deskbox met de elegante vorm een verrijking voor het bureau.

#### Mediazuil

Mooier kan energie niet stromen: de ISS energiezuilssystemen van OBO maken de vrije positionering van de energievoorziening bij de werkplek mogelijk. Met Module 45 inbouwapparaten uitgerust is een flexibele toekomst gegarandeerd.

#### Installatiekanalen Rapid 45

Eenvoudige montage, perfecte look: de installatiekanaal Rapid 45 kan universeel worden ingezet. Deze kan als wand- en plintgoot worden geïnstalleerd en biedt veel plaats voor veel kabels. Met één

handeling worden schakelaars, contactdoos & co. in het kanaalprofiel geklikt.

#### Vloersystemen

OBO-vloersystemen bieden een comfortabele en betrouwbare toegang tot de stroomvoorziening, interne en externe datanetwerken en de telecommunicatie. Bijzonder elegant: de verborgen kabelinstallatie. Het Module 45 programma bevat oplossingen voor alle vloertypen en toepassingen.

#### Inbouw- en holle wandsystemen

Module 45-apparaten worden steeds meer gebruikt. Met nieuwe oplossingen en producten komt OBO tegemoet aan de groeiende vraag naar praktische componenten: door de inbouw- en holle wandoplossingen ontstaan nieuwe mogelijkheden voor de installatie.

#### Voedingseenheid

Al het goede komt van boven: de uiterst robuuste en voor de industrie geschikte voedingseenheid wordt aan het plafond opgehangen. Deze kan worden uitgerust met Module 45-apparaten en biedt aansluitmogelijkheden voor stroom, datatechniek en perslucht. Vooraf uitgerusten en al voorbereide eenheden zijn beschikbaar.



## Welke kosten- resp. tijdeffecten worden door het Module 45 systeem gerealiseerd?



### De snelle en voordelige installatie.

#### De tijd is gunstig

Het Module 45-systeem maakt het werken in iedere fase van het project sneller en daarmee voordeliger. Dankzij de universele inbouwmaat en de hoeveelheid componenten en toebehoren kunt u voor de meest uiteenlopende toepassingen dit systeem gebruiken. Dat versnelt het ontwerpen - een doorslaggevend voordeel op de concurrentie, wanneer snel handelen nodig is. Ook uw voorraad- en logistieke kosten kunt u vermindere: u heeft minder verschillende systemen van minder toeleveranciers nodig. En de kliptechniek zorgt ervoor, dat installaties en veranderingen naderhand snel zijn uitgevoerd.

#### Tijdbesparing door plug & play

Met het nieuwe contactdoosstelsel Module 45connect biedt OBO de meest tijdbesparende, eenvoudigste en veiligste installatiemethode. Een adapter voor het GST18i-stekkersysteem wordt eenvoudig op de contactdoos geklikt en maakt snel aansluiten en doorlussen van de voeding mogelijk met verlengsnoeren VL. Tijdrovende werkzaamheden bij het aansluiten van contactdozen, zoals strippen van kabels, leidingen aansluiten en trekcontastingen monteren komen te vervallen.

#### Een principe, dat voordeel oplevert

Installatie- en montagetijden zijn vandaag de dag naast functie en design wezenlijke kwaliteitseigenschappen van een product. Het Module 45-systeem vereenvoudigt de installatie en reduceert daardoor montagetijden. De inspanningen bij de inbouw, demontage en het vervangen van apparaten is ten opzichte van conventionele installatietypen aanmerkelijk minder. Het doorslaggevend voordeel: schakelaar, contactdoos en co. worden eenvoudig met één handeling in de systeemomgeving geklikt - en klaar is een perfecte, fraaie en praktijkgerichte installatie.

## Wat is het ideale installatiesysteem voor het Module 45 systeem?



### Het dream team: Rapid 45 en Module 45-systeem

#### Voor elkaar gemaakt: Rapid 45 en het Module 45-systeem

De installatiekanalen Rapid 45 en de energiezuilen met 45 mm systeemopening worden speciaal voor de inbouwapparatuur van het Module 45-systeem ontwikkeld: de perfecte combinatie van modern, slank design en moderne economische installatie. Er zijn voor de montage geen extra onderdelen nodig zoals apparatuurinbouwdozen, adapters of afdekramen. De inbouwapparatuur wordt direct in de systeemopening geklikt en vormt zo een onverslaanbaar duo.

#### Markant: GEK-K installatiekanaal Rapid 45 kunststof

Karakteristiek voor Rapid 45 is de markante vorm met de afgeschuinde bovenkant. Dankzij het geëloxeerde oppervlak kan de Rapid 45 aluminium probleemloos in kantoren met eerste klas uitrusting worden geïntegreerd. Deze is leverbaar in twee formaten, als mono- en als duokanaal.

#### Heel mooi slank

ISS 45 systeemopening Met een diameter van slechts 70 mm slaat het aluminium profiel van het ISS Module 45-systeem een goed figuur. Op het front bevindt zich een opening voor directe inbouw van schakel- en insteekapparaten uit het Module 45-systeem. Een aluminiumbovendeel dekt deze volledig af. Daardoor is de extreem slanke uitvoering mogelijk.





Men kan de kantoorwereld vandaag de dag niet meer voorstellen zonder datanetwerken. Een maximale mate aan flexibiliteit wordt bij de apparaatinstallatie gevraagd. Daarom is de combinatie van aansluitmodules en de Module 45-datamodule de juiste keuze. In de Module 45-houders kunnen alle aansluitmodules voor koperen en glasvezel bekabelingen worden ingebouwd. Een omvangrijk programma Module 45-datamodules staat ter beschikking voor inbouw

van aansluitmodules van de meest uiteenlopende datatechniekleveranciers.

## Ontwerphulp Module 45 datatechnieksystemen



Module 45 van OBO met datatechniek van R&M	28
Veiligheidsgaten in lokale netwerken sluiten	29
Voor iedere veiligheidsbehoefte het passende product	30
Universele datamodule voor Module 45	32
Montagehulp Module 45-datatechniek	33

## Module 45 van OBO met datatechniek van R&M



Aansluitmodule cat. 5e niet afgeschermd



Aansluitmodule cat. 5e afgeschermd



Aansluitmodule cat. 6 niet afgeschermd



Data-outlet cat. 6 afgeschermd



Optische koppeling



Datamodule



### Perfect samenspel

#### Verandering wordt heel gewoon

In het moderne kantoor groeien de netwerken samen. Met oplossingen van OBO kunt u gevoelige PC-elektronica en communicatie-apparatuur zeer eenvoudig integreren in de normale schakelinstallatie. Ook esthetisch resulteert daarbij een mooi systeem want de datatechniek is harmonisch op het Module 45-programma. Voor maximale veiligheid zorgt het programma overspanningsbeveiligingen van OBO: deze beveiligt gevoelige hightech-bouwstenen tegen spanningspieken.

Cat. 5e aansluitmodules van het R&M freenet bekabelingssysteem zijn geschikt voor zowel spraak als ook datatoepassingen en kunnen een overdrachtsfrequentie aan tot 100 MHz. Cat. 6 aansluitmodules van het R&M freenet bekabelingssysteem zijn geschikt voor zowel spraak- als ook snelle datatoepassingen en kunnen een overdrachtsfrequentie aan tot 250 MHz.

LWL aansluitmodules kunnen ook worden ingebouwd. Alles past in het systeem en kan te allen tijde worden veranderd.

#### Flexibel

Welke aansluitmodule u ook inbouwt: alle modules passen in de datamodule. Dit wordt gegarandeerd door de eenduidige grootte van de inschuifplaat aan de onderkant van de module.

#### Toekomstgericht

Bij een ombouw naderhand in het systeem hoeven alleen de aansluitmodules worden vervangen, de basishouder wordt hergebruikt.

#### Garanties

Bij een opbouw met alle componenten van R&M geven wij voor de producten 5 jaar, voor het systeem 20 jaar en voor de applicatie levenslange garantie.

# Veiligheidsgaten in lokale netwerken sluiten



## Complete oplossingen uit één hand

### Dataverlies kan funest zijn

Meer dan 40 procent van de ondernemingen, die volledig dataverlies lijden, komen dat nooit meer te boven. 29 procent moet zijn activiteiten binnen twee jaar na de crash staken. Vaak liggen de oorzaken van deze catastrofes op het gebied van de bekabelingsinfrastructuur.

### Netwerkbetrouwbaarheid van doorslaggevend belang.

U kunt zich geen uitval van uw netwerk permitteren! Als ontwerper, installateur of verantwoordelijke voor de informatietechniek en databekabeling bent u zich bewust van de essentiële betekenis van een betrouwbare en veilige infrastructuur. Iedere tweede onderneming becijfert de schade, die door een onderbreking van één uur van het netwerk ontstaat, op ongeveer 50.000 US-dollar. Op gevoelige terreinen loopt het verlies op tot 90.000 US-dollar per uur. De kosten van langere gebreken in data- en communicatienetwerken bereiken vaak dramatische omvang. Bijzonder gevoelig reageren beursondernemingen en betalingsverkeer, energievoorziening, telecommunicatie, gezondheidszorg, transport en verkeer en grote productiebedrijven.

### De factor mens en de kleine oorzaken

Het zijn de eenvoudige, niet spectaculaire aansluitfouten en menselijke fouten, die het vaakst storingen in het netwerk en dataverlies veroorzaken. Iemand maakt onbevoegd, per ongelijk of expres een stekker los, manipuleert een ka-

bel aansluiting of steekt een rangeerkabel in de verkeerde bus. En meteen treedt er beschadiging op. Onafhankelijke studies bewijzen, dat slechts 7% van het dataverlies wordt veroorzaakt door computervirussen, maar liefst 44% door hardwarefouten en 32% door menselijke fouten. Andere studies laten zien, dat 59% van de netwerkproblemen direct kunnen worden gerelateerd aan de fysische infrastructuur en de steekverbindingen.

### Meer netwerkbetrouwbaarheid

- Mechanische en kleurcoderingen voorkomen verkeerde netwerkverbindingen.
- Een slotmechanisme maakt geautoriseerde aansluitbeveiliging mogelijk.

### Meer flexibiliteit

- Passend op RJ45 koper & SC-RJ glasvezel-componenten
- Eenvoudig uitbreiden dankzij R&M Smartholes

### Comfort

- Gereedschaploze montage
- Montage naderhand

### Oorzaken van dataverlies en netwerkstoringen

Door OBO en R&M reduceerbare fouten

- Foute manipulatie 32 %
- Hardware- en systeemfouten 32 %
- Diverse externe invloeden, EMC enz. 3 %

Door OBO en R&M niet reduceerbare fouten

- Virus 7 %
- Softwarefouten 14 %



Voor iedere veiligheidsbehoefte het passende product.



bel.

### **Drietraps veiligheidssysteem reduceert dataverliezen.**

#### **De weg naar meer betrouwbaarheid**

Kies voor het innovatieve R&M veiligheidssysteem, om netwerkonderbrekingen, vergissingen, manipulaties en andere foutbronnen door een unieke en eenvoudige, maar intelligente oplossing op het gebied van de steekverbindingen te voorkomen. Het R&M veiligheidssysteem kenmerkt zich door de modulariteit en flexibiliteit. Het is gebaseerd op de Smarholes, die standaard in de R&M-platformen voor koper- en glasvezelstekkers zijn ingebouwd. Dozen en rangeervelden zijn daarmee voor de veiligheidsinstallatie al voorbereid. Alle veiligheidsproducten zijn van halogeenvrij materiaal en kunnen naderhand op het R&M bekabelingssysteem worden aangebracht. Daarbij is de gereedschaploze montage bijzonder comforta-



### **Veiligheidsniveau 1 Visuele kleurcodering**

De kleurcoderingen ondersteunen het correct aansluiten van de aansluitkabel. Deze kunnen op eenvoudige wijze op aansluitkabels en de aansluitpunten (dozen, rangeervelden) worden aangebracht. Wanneer de toepassingen in het netwerk veranderen, dan kunnen de al geïnstalleerde kleurcoderingen op eenvoudige wijze zonder gereedschap tegen andere kleuren worden vervangen.

Specificaties

- Eenvoudige, zichtbare identificatie van de over te dragen netwerkdienst
- Vervangbare en herbruikbare kleurcoderingen.
- Veld voor individuele tekst
- Vermindert het gevaar voor verwisseling
- Naderhand direct monteerbaar (dozen en rangeervelden met R&M Smartholes)

### **Veiligheidsniveau 2 Mechanische/visuele insteekbeveiliging**

De gepatenteerde mechanisch/visuele codering Data Save Lock waarborgt een mechanische insteekbeveiliging. De verkeerde verbinding van een aansluitkabel met een aansluitpunt wordt zo van voor af aan voorkomen. Ongedefinieerde toestanden in het netwerk worden zo vermeden en gevoelige netwerkkaarten zijn beschermd tegen beschadiging. Het per ongeluk aansluiten van bijv. een ethernetwerkstation op de voor telefoonsystemen bedoelde plaats kan zo worden voorkomen.

Specificaties

- Bescherming tegen beschadiging van elektronica en storingen op het netwerk door verkeerd aangesloten eindapparaten.
- Mechanische en optische coderingsmogelijkheden
- Acht verschillende coderingsmogelijkheden, gevaar voor verwisseling is uitgesloten
- Naderhand direct monteerbaar (dozen en rangeervelden met R&M Smartholes)
- Geïntegreerde knikbeveiliging voor rangeerkabel
- Gepatenteerd

### **Veiligheidsniveau 3 Afsluitbare mechanisch/visuele losmaak- en insteekbeveiliging**

De beschermingsmanchet Plug Guard kan alleen met een passende sleutel worden ontgrendeld. Onbedoeld verwijderen van aansluitkabels is daarom niet meer mogelijk. Alleen opgeleid en geautoriseerd personeel is in staat, deze verbindingen weer los te maken. Voor de aansluitkabel kan bovendien een speciale signaalkleurige Safe Clip worden gebruikt, die per ongeluk lostrekken voorkomt. Met de Safe Clip zijn aansluitkabels ook aan de zijde van de actief equipment gezekerd.

In drie stappen sluit u uw patchkabel aan:

1. Componenten naar patchkabel samenvoegen. Het onderdeel als een manchets op de stekker en knikbeveiliging klikken.
2. Het bovendeeel met het slotmechanisme op het onderdeel klikken en onder de ontgrendelingshendel van de stekker schuiven.
3. Kleurclips opsteken, deze ondersteunen het verwisselingsloos patchen.

Na het borgen is de Patch Guard op de stekker geborgd en afgesloten. Stekker en ontgrendelingshendel blijven vergrendeld. De Patch Guard kan alleen door geautoriseerd personeel worden geopend.



## Universele datamodule voor Module 45



### Universele houder passend voor alle toepassingen

Voor de apparaatinstallatie met datamodules biedt OBO twee universeel toepasbare datamodules aan: met rechte losmaakrichting en met schuine uitlaat. Beide houders hebben een systeembevestiging aan alle vier zijden en kunnen zo in een energiezuil of wandgoot worden ingezet. De datauitgangen staan altijd horizontaal naast elkaar ter beschikking. Aansluitkabels kunnen eenvoudig en betrouwbaar worden ingestoken en hinderen elkaar niet.

### Veiligheid

Geïntegreerde stofkappen bedekken de module in niet gebruikte toestand en beschermen deze tegen stof en andere externe invloeden. De stofkappen worden voor de gebruikstoestand naar boven geschoven en sluiten na het verwijderen van de aansluitkabel automatisch.

### Tekstvenster

Beide houders worden geleverd met tekstvensters met transparante afdekking. Het tekstveld is geschikt voor tekststroken tot 12 mm breed.

### Flexibel inzetbaar

De datamodule bestaat uit twee componenten, die in één bestelnummer zijn gecombineerd. De basishouder zorgt voor de inbouw in de systeemomgeving terwijl de systeemspecifieke modulehouder de datamodule opneemt. Iedere datamodule kan maximaal 2 datamodules opnemen. Beide uitvoeringen van de universele datamodule zijn leverbaar voor de meest gangbare datamodules.

## Montagehulp Module 45-datatechniek

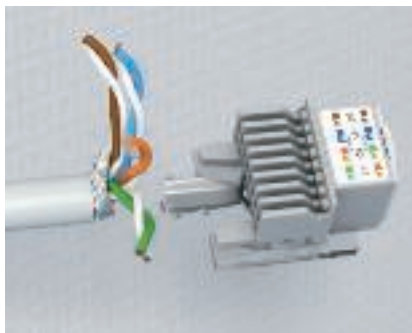

### Apparaataansluiting - kabelvoorbereiding

De buitenmantel van de datatechniek kabel en eventueel de afscherming over een lengte van 50 mm verwijderen.



### Apparaataansluiting - trekontlasting

De kabel aan de connector aansluiten en met de meegeleverde kabelbinder "als" trekontlasten. Bij afgeschermd kabel moet erop worden gelet, dat de contactstrip met de afscherming is verbonden.



### Apparaataansluiting - kabels sorteren

De afzonderlijke aders conform de aansluittabel installeren en met de contactklem fixeren.



### Apparaataansluiting - kabellengten inkorten

De overtollige kabellengten met een zijsnijtang afknippen.



### Apparaataansluiting - kabel installeren

Contactbeugel op aansluitmodule plaatsen en vastklikken. Bij een afgeschermd uitvoering moet ook nog de afschermbehuizing worden geplaatst.



### Apparaataansluiting als telefoondoos RJ11

Bij gebruik als telefoonaansluitdoos alleen de interne aansluitpunten bedraden. Met de reduceramen (type DMZ-RR/RJ11) wordt het per abuis plaatsen van RJ45-stekkers in de telefoonbus voorkomen.



### Installatie datatechniekdrager - apparatuurinbouw





De bedrijfsklare datatechniek-aansluitmodule van achteren in de datamodule plaatsen. Hiervoor de houder van de aansluitmodule insteken en vastklikken.



### Installatie datatechniekdrager - systeeminbouw

De datamodule eenvoudig in de systeemomgeving vastklikken. De klikbevestiging is geschikt voor horizontale en verticale apparatuurinbouw.



	STOWARZYSZENIE ELEKTRYKÓW POLSKICH, Polen
	KEMA-KEUR, Nederland
	Österreichischer Verband für Elektrotechnik, Oostenrijk
	Verband der Elektrotechnik, Elektronik, Informationstechnik e.V., Duitsland

# Verklaring pictogrammen



## Oppervlakken

 FS	sendzimir verzinkt
--	--------------------





## Conformiteitscode

 CE	Communautés Européennes, EG-conformiteitsverklaring volgens EG-richtlijnen
--	--



## Kwaliteitsmerk

	halogeenvrij; zonder chloor, fluor en broom
	UV-BESTENDIG

## Specifieke productsymbolen

	Diameter 60 mm
	Diameter 68 mm
	Veiligheidsapparaat volgens DIN EN 61643-11 resp. IEC 61643-11
	Overgang van LPZ 2 naar 3
	Akoestische signalisatie

## Materiaal metalen

	Aluminium
	Staal

## Materiaal kunststoffen

	Polyamide
	Polycarbonaat
	Polyethyleen
	Polypropyleen
	Polystyreen
	Polyvinylchloride





### Korte informatie

Voor de datatechnische installatie staan verschillende aansluitmodules voor de koperen en glasvezel bekabeling ter beschikking. Alle modules hebben een houder, waarmee een gestandaardiseerde inbouw in de verschillende datamodules voor het Module 45-systeem mogelijk wordt.

Voor de integratie van datamodules van verschillende leveranciers bestaat een omvangrijk programma Module 45-datamodules.





### Systeembeschrijving

Materiaal: polycarbonaat

Montagetype: aansluitmodule in datamodule met houder, datamoduleinstallatie met klikbevestiging  
 Uitvoeringen: ½ en 1 modulebreedte

Kleuren (zichtbare oppervlakken): wit RAL 9010, zwartgrijs RAL 7021, alu-gelakt als RAL 9006

## Module 45-datatechnieksystemen

	Aansluitmodule	Cat. 5e Cat. 6e Optische koppeling Reductieraam	74
	Datamodule	Uitlaat recht Uitlaat schuin	74
	Veiligheidssysteem	Safe Clip Scharnierstofkap Insteekbeveiliging Aansluit- en verbindingbeschermer	75
	Rangeerkabel	Uitvoering stekker - stekker Uitvoering stekker - bus	76
	Universele datamodule	Uitlaat recht Uitlaat schuin	77

## Data-aansluitmodule en toebehoren



### Data-aansluitmodule met houder, cat. 5e

Type	Verp.	Gewicht	Bestelnr.
	Stuk	kg/100 st.	
<b>ASM-C5</b>	1	1,120	<b>6117 33 7</b>

€/st.

Aansluitmodule met houder, cat. 5e niet afgeschermd, met een RJ45-aansluiting.  
Inclusief stofkap, kabelbinder en montagehandleiding.

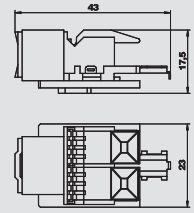

### Data-aansluitmodule met houder, cat. 5e afgeschermd

Type	Verp.	Gewicht	Bestelnr.
	Stuk	kg/100 st.	
<b>ASM-C5 G</b>	1	1,920	<b>6117 32 5</b>

€/st.

Aansluitmodule met houder, cat. 5e afgeschermd, met een RJ45-aansluiting.  
Inclusief EMC-afschermkap, stofkap, kabelbinder en montagehandleiding.

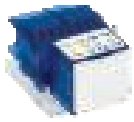
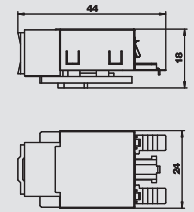

### Data-aansluitmodule met houder, cat. 6

Type	Verp.	Gewicht	Bestelnr.
	Stuk	kg/100 st.	
<b>ASM-C6</b>	1	1,060	<b>6117 34 1</b>

€/st.

Aansluitmodule met houder, cat. 6 niet afgeschermd, met een RJ45-aansluiting.  
Inclusief stofkap, kabelbinder en montagehandleiding.

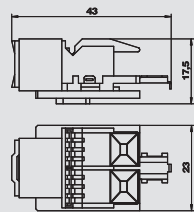

### Data-aansluitmodule met houder, cat. 6 afgeschermd voor 10 GbE

Type	Verp.	Gewicht	Bestelnr.
	Stuk	kg/100 st.	
<b>ASM-C6 G</b>	1	1,850	<b>6117 32 9</b>

€/st.

Aansluitmodule met houder, cat. 6 afgeschermd voor 10 GbE, met een RJ45-aansluiting.  
Inclusief EMC-afschermkap, stofkap, kabelbinder en montagehandleiding.

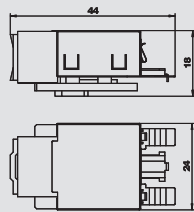

### Optische koppeling met dragerplaat

Type	Verp.	Gewicht	Bestelnr.
	Stuk	kg/100 st.	
<b>ASM-LWL K</b>	1	0,095	<b>6117 74 0</b>

€/st.

Optische koppeling met houder, eenkanaals module.  
Inhoud pakket: koppeling, montageplaat, 2 stofkappen, 1 montagepakket, 1 omschrijving.

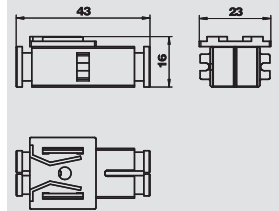

### Reductieraam RJ45 naar RJ11/RJ12

Type	Kleur	Verp.	Gewicht	Bestelnr.
		Stuk	kg/100 st.	
<b>DMZ-RR RJ11</b>	groen	1	0,010	<b>6117 97 2</b>

€/st.

Reductieramen van RJ45 naar RJ11/RJ12. Voorkomt per abus plaatsen van RJ45 stekkers (data) in een RJ45 bus, die als telefoonbus is gedefinieerde (RJ11 stecker).

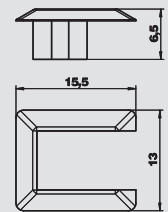

### Datamodule 1/2 modulebreedte

Type	Kleur	Verp.	Gewicht	Bestelnr.
		Stuk	kg/100 st.	
<b>DMG-1RM RW0.5</b>	zuiver wit	10	0,470	<b>6117 29 2</b>
<b>DMG-1RM SWGR0.5</b>	Zwartgrijs	10	0,470	<b>6117 29 1</b>
<b>DMG-1RM AL0.5</b>	aluminium-gelakt	10	0,470	<b>6117 29 3</b>

€/st.

Datamodule met rechte uitlaat voor opname van 1 aansluitmodule met dragerplaat. De klikbevestiging is geschikt voor horizontale inbouw in de systeemomgeving.

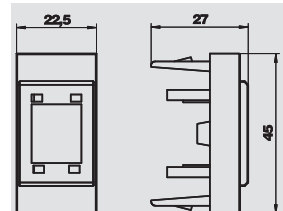

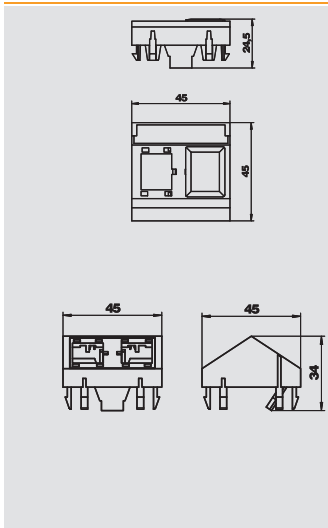

## Datamodule 1/1 modulebreedte

Type	Kleur	Verp. Stuk	Gewicht kg/100 st.	Bestelnr.
DMG-2RM RW1	wit	10	1,100	6117 31 9
DMG-2RM SWGR1	Zwartgrijs	10	1,100	6117 31 8
DMG-2RM AL1	aluminium-gelakt	10	1,100	6117 32 0

€/st.

Datamodule met schuine uitlaat voor opname van 2 aansluitmodules met dragerplaat. De klikbevestiging is geschikt voor horizontale en verticale inbouw in de systeemomgeving.

Type	Kleur	Verp. Stuk	Gewicht kg/100 st.	Bestelnr.
DMS-2RM RW1	zuiver wit	10	0,855	6117 31 5
DMS-2RM AL1	aluminium-gelakt	10	0,855	6117 31 6
DMS-2RM SWGR1	Zwartgrijs	10	0,855	6117 31 4

PC Polycarbonaat

€/st.

Datamodule met schuine uitlaat voor opname van 2 aansluitmodules met dragerplaat. De klikbevestiging is geschikt voor horizontale en verticale inbouw in de systeemomgeving.

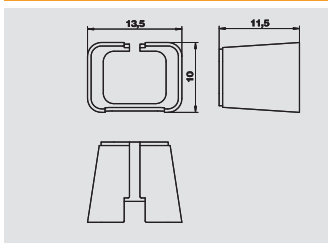

## Safe Clip

Type	Kleur	Verp. Stuk	Gewicht kg/100 st.	Bestelnr.
DMZ-SC GN	groen	20	0,040	6117 95 7
DMZ-SC RO	rood	20	0,040	6117 95 8

€/st.

Safe Clip voor visuele kleurcodering van rangeerkabel en CP-rangeerkabel.

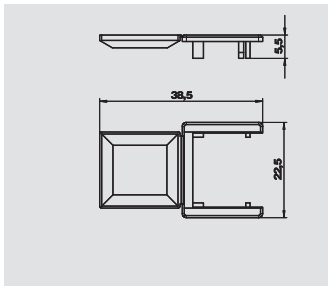
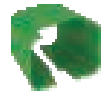

## Scharnierstofkap

Type	Kleur	Verp. Stuk	Gewicht kg/100 st.	Bestelnr.
DMZ-STZ W	wit	10	0,058	6117 73 6
DMZ-STZ GN	groen	10	0,058	6117 73 7
DMZ-STZ RO	rood	10	0,058	6117 73 8

€/st.

Scharnierstofkap voor visuele kleurcodering van de aansluitmodule, voor montage op datamodule DMS en DMG.

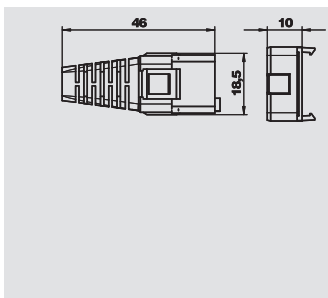

## Mechanische en visuele insteekbeveiliging

Type	Kleur	Verp. Stuk	Gewicht kg/100 st.	Bestelnr.
DMZ-ESMV CB	wit	1	0,446	6117 70 8

€/st.

Mechanische en visuele insteekbeveiliging voor RJ45-bus en RJ45-stekker, buszijde voor montage op datamodule DMS en DMG, codering "B" voor 4 verschillende coderingen met de kleuren geel, bruin, violet en wit.

Opmerking: het tussenstuk bij de stekkermontage is alleen bij bepaalde stekkertypen nodig.

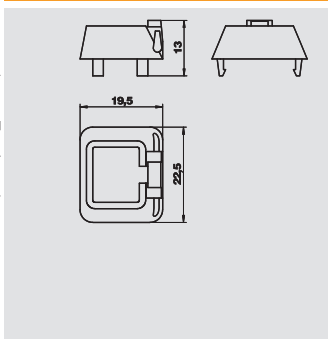

## Aansluit- en verbodingsbeveiliging

Type	Kleur	Verp. Stuk	Gewicht kg/100 st.	Bestelnr.
DMZ-AVS GN	groen	20	0,054	6117 72 4
DMZ-AVS RO	rood	20	0,054	6117 72 6
DMZ-AVS W	wit	20	0,054	6117 72 8

€/st.

Aansluit- en verbodingsbescherming als mechanische opsteekbescherming en voor visuele kleurcodering van de aansluitmodule, voor montage op datamodule DMS en DMG, steekverbinding kan alleen met passende sleutel type DMZ/SCHL AVS worden losgemaakt.

Opmerking: de sleutel type DMZ-SCHL AVS hoort niet tot de leveringsomvang.



# Data-aansluitmodule en toebehoren



## Insteekbeveiliging voor RJ45

Type	Kleur	Verp. Stuk	Gewicht kg/100 st.	Bestelnr.
DMZ-ES AVS	zwart	1	0,049	6117 74 5

€/st.

Insteekbescherming voor de aansluit- en verbodingsbescherming type DMZ-AVS, steekverbinding kan alleen met passende sleutel type DMZ-SCHL AVS worden losgemaakt.

Opmerking: de sleutel type DMZ-SCHL AVS hoort niet tot de leveringsomvang.

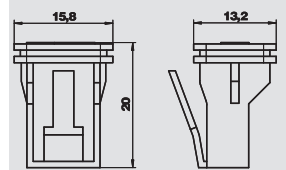

## Sleutel voor aansluit- en verbodingsbeveiliging

Type	Kleur	Verp. Stuk	Gewicht kg/100 st.	Bestelnr.
DMZ-SCHL AVS	geel	1	0,020	6117 73 2

€/st.

Sleutel met hanger voor de aansluit- en verbodingsbescherming type DMZ-AVS, steekverbinding kan alleen met de sleutel worden losgemaakt.

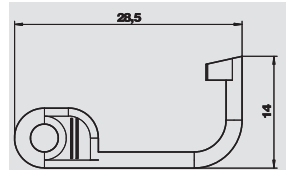

## Rangeerkabel, uitvoering stecker - stecker

Type	Kabel-lengte mm	Kleur	Verp. Stuk	Gewicht kg/100 st.	Bestelnr.
RK-C5SF UTP1	1000	grijs	10	4,530	6117 96 0
RK-C5SF UTP3	3000	grijs	10	12,130	6117 96 2
RK-C5SF UTP5	5000	grijs	10	19,730	6117 96 4

€/st.

Rangeerkabel SF/UTP 4P, LSFRZH, cat. 5, afgeschermd, uitvoering stecker - stecker.

Type	Kabel-lengte mm	Kleur	Verp. Stuk	Gewicht kg/100 st.	Bestelnr.
RK-C6S FTP1	1000	grijs	10	4,530	6117 96 6
RK-C6S FTP3	3000	grijs	10	12,130	6117 96 8
RK-C6S FTP5	5000	grijs	10	19,730	6117 97 0

€/st.

Rangeerkabel S/FTP 4P, LSFRZH, cat. 6, afgeschermd, uitvoering stecker - stecker.

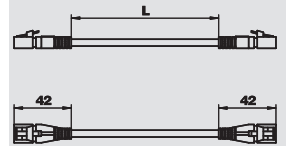
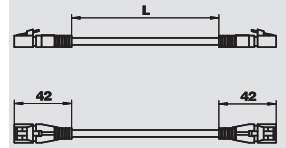

## CP-rangeerkabel, uitvoering stecker - bus

Type	Kabel-lengte mm	Kleur	Verp. Stuk	Gewicht kg/100 st.	Bestelnr.
CPK-C5SF UTP2	2000	grijs	5	8,850	6117 93 8
CPK-C5SF UTP7.5	7500	grijs	5	29,750	6117 94 0
CPK-C5SF UTP10	10000	grijs	5	39,250	6117 94 2
CPK-C5SF UTP15	15000	grijs	5	58,250	6117 94 4

€/st.

Rangeerkabel als verlengsnoer SF/UTP 4P, LSFRZH, cat. 5, afgeschermd, uitvoering stecker - bus, buszijde inbouwbaar in datamodule type DMS en DMG.

Type	Kabel-lengte mm	Kleur	Verp. Stuk	Gewicht kg/100 st.	Bestelnr.
CPK-C6S FTP2	2000	grijs	5	9,240	6117 94 6
CPK-C6S FTP7.5	7500	grijs	5	30,140	6117 94 8
CPK-C6S FTP10	10000	grijs	5	39,640	6117 95 0
CPK-C6S FTP15	15000	grijs	5	58,640	6117 95 2

€/st.

Rangeerkabel als verlengsnoer S/FTP 4P, LSFRZH, cat. 6, afgeschermd, uitvoering stecker - bus, buszijde inbouwbaar in datamodule type DMS en DMG.

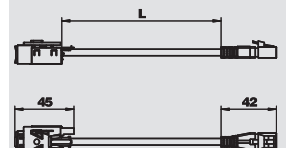
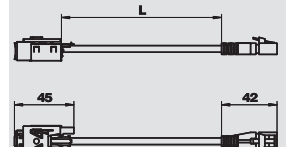

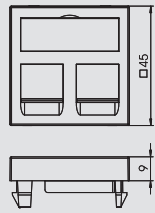

**Datamodule type A, 1/1 modulebreedte**

Type	Kleur	Verp.	Gewicht	Bestelnr.
		Stuk	kg/100 st.	
<b>DTG-2A RW1</b>	zuiver wit	1	1,100	<b>6119 20 2</b>
<b>DTG-2A SWGR1</b>	Zwartgrijs	1	1,100	<b>6119 20 4</b>
<b>DTG-2A AL1</b>	aluminium-gelakt	1	1,100	<b>6119 20 6</b>

**PC** Polycarbonaat € /st.

Datamodule met rechte uitlaat en afsluitschuif voor opname van twee datatechniek-aansluitmodules. De klikbevestiging is geschikt voor horizontale en verticale inbouw in de systeemomgeving.

Houder type A voor opname van de volgende data-aansluitmodules: AMP TYCO: SL serie 110 Connect en Toolless, AMP-Twist module (zonder stofbeschermingskap); Brand-Rex: niet afgeschermd module; GG45; Nexans: LANmark module met adapter-clip  
Type A komt overeen met een montage-opening in mm: 20,10 x 14,80.



Type	Kleur	Verp.	Gewicht	Bestelnr.
		Stuk	kg/100 st.	
<b>DTS-2A RW1</b>	zuiver wit	1	1,500	<b>6119 23 8</b>
<b>DTS-2A SWGR1</b>	Zwartgrijs	1	1,500	<b>6119 24 0</b>
<b>DTS-2A AL1</b>	aluminium-gelakt	1	1,500	<b>6119 24 2</b>

**PC** Polycarbonaat € /st.

Datamodule met schuine uitlaat en afsluitschuif voor opname van twee datatechniek-aansluitmodules. De klikbevestiging is geschikt voor horizontale en verticale inbouw in de systeemomgeving.

Houder type A voor opname van de volgende data-aansluitmodules: AMP TYCO: SL serie 110 Connect en Toolless, AMP-Twist module (zonder stofbeschermingskap); Brand-Rex: niet afgeschermd module; GG45; Nexans: LANmark module met adapter-clip  
Type A komt overeen met een montage-opening in mm: 20,10 x 14,80.



**Datamodule type B, 1/1 modulebreedte**

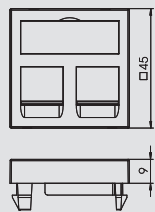

Type	Kleur	Verp.	Gewicht	Bestelnr.
		Stuk	kg/100 st.	
<b>DTG-2B RW1</b>	zuiver wit	1	1,100	<b>6119 20 8</b>
<b>DTG-2B SWGR1</b>	Zwartgrijs	1	1,100	<b>6119 21 0</b>
<b>DTG-2B AL1</b>	aluminium-gelakt	1	1,100	<b>6119 21 2</b>

**PC** Polycarbonaat € /st.

Datamodule met rechte uitlaat en afsluitschuif voor opname van twee datatechniek-aansluitmodules. De klikbevestiging is geschikt voor horizontale en verticale inbouw in de systeemomgeving.

Houder type B voor opname van de volgende data-aansluitmodules: BTR: E-DAT; Dätwyler: MS en MS-N module; Kerpen: VarioKeystone.

Type B komt overeen met een montage-opening in mm: 19,35/21,55 x 14,85.



Type	Kleur	Verp.	Gewicht	Bestelnr.
		Stuk	kg/100 st.	
<b>DTS-2B RW1</b>	zuiver wit	1	1,500	<b>6119 24 4</b>
<b>DTS-2B SWGR1</b>	Zwartgrijs	1	1,500	<b>6119 24 6</b>
<b>DTS-2B AL1</b>	aluminium-gelakt	1	1,500	<b>6119 24 8</b>

**PC** Polycarbonaat € /st.

Datamodule met schuine uitlaat en afsluitschuif voor opname van twee datatechniek-aansluitmodules. De klikbevestiging is geschikt voor horizontale en verticale inbouw in de systeemomgeving.

Houder type B voor opname van de volgende data-aansluitmodules: BTR: E-DAT; Dätwyler: MS en MS-N module; Kerpen: VarioKeystone.

Type B komt overeen met een montage-opening in mm: 19,35/21,55 x 14,85.



**Datamodule type C, 1/1 modulebreedte**

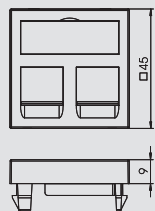

Type	Kleur	Verp.	Gewicht	Bestelnr.
		Stuk	kg/100 st.	
<b>DTG-2C RW1</b>	zuiver wit	1	1,100	<b>6119 21 4</b>
<b>DTG-2C SWGR1</b>	Zwartgrijs	1	1,100	<b>6119 21 6</b>
<b>DTG-2C AL1</b>	aluminium-gelakt	1	1,100	<b>6119 21 8</b>

**PC** Polycarbonaat € /st.

Datamodule met rechte uitlaat en afsluitschuif voor opname van twee datatechniek-aansluitmodules. De klikbevestiging is geschikt voor horizontale en verticale inbouw in de systeemomgeving.

Houder type C voor opname van de volgende data-aansluitmodules: Brand-Rex: afgeschermd module; Corning: Module met Keystone-opname; Dätwyler: KS-T, MS-K en KU-T; E-KU: E-Stone; R&M: Keystone; Rutenbeck: UM en UMflex; SETEC: UKJ en XKJ; Telegärtner: AMJ en UMJ.  
Type C komt overeen met een montage-opening in mm: 19,30 x 14,80.



# Universele datamodule



## Datamodule type C, 1/1 modulebreedte

Type	Kleur	Verp. Stuk	Gewicht kg/100 st.	Bestelnr.
DTS-2C RW1	zuiver wit	1	1,500	<b>6119 25 0</b>
DTS-2C SWGR1	Zwartgrijs	1	1,500	<b>6119 25 2</b>
DTS-2C AL1	aluminium-gelakt	1	1,500	<b>6119 25 4</b>

**PC** Polycarbonaat € /st.

Datamodule met schuine uitlaat en afsluitschuif voor opname van twee datatechniek-aansluitmodules. De klikbevestiging is geschikt voor horizontale en verticale inbouw in de systeemomgeving.

Houder type C voor opname van de volgende data-aansluitmodules: Brand-Rex: afgeschermd module; Corning: Module met Keystone-opname; Dätwyler: KS-T, MS-K en KU-T; EKU: E-Stone; R&M: Keystone; Rutenbeck: UM en UMflex; SETEC: UKJ en XKJ; Telegärtner: AMJ en UMJ.

Type C komt overeen met een montage-opening in mm: 19,30 x 14,80.

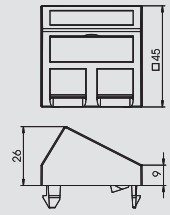

## Datamodule type EP, 1/1 modulebreedte

Type	Kleur	Verp. Stuk	Gewicht kg/100 st.	Bestelnr.
DTG-2EP RW1	zuiver wit	1	1,100	<b>6119 23 2</b>
DTG-2EP SWGR1	Zwartgrijs	1	1,100	<b>6119 23 4</b>
DTG-2EP AL1	aluminium-gelakt	1	1,100	<b>6119 23 6</b>

**PC** Polycarbonaat € /st.

Datamodule met rechte uitlaat en afsluitschuif voor opname van twee datatechniek-aansluitmodules. De klikbevestiging is geschikt voor horizontale en verticale inbouw in de systeemomgeving.

Houder type EP voor opname van de volgende data-aansluitmodules: Leoni Kerpen: ELine Premium-systeem

Type EP komt overeen met een montage-opening in mm: 16,0 x 14,0.

Type	Kleur	Verp. Stuk	Gewicht kg/100 st.	Bestelnr.
DTS-2EP RW1	zuiver wit	1	1,500	<b>6119 26 8</b>
DTS-2EP SWGR1	Zwartgrijs	1	1,500	<b>6119 27 0</b>
DTS-2EP AL1	aluminium-gelakt	1	1,500	<b>6119 27 2</b>

**PC** Polycarbonaat € /st.

Datamodule met schuine uitlaat en afsluitschuif voor opname van twee datatechniek-aansluitmodules. De klikbevestiging is geschikt voor horizontale en verticale inbouw in de systeemomgeving.

Houder type EP voor opname van de volgende data-aansluitmodules: Leoni Kerpen: ELine Premium-systeem

Type EP komt overeen met een montage-opening in mm: 16,0 x 14,0.

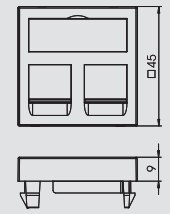

## Datamodule type F, 1/1 modulebreedte

Type	Kleur	Verp. Stuk	Gewicht kg/100 st.	Bestelnr.
DTG-2F RW1	zuiver wit	1	1,100	<b>6119 22 0</b>
DTG-2F SWGR1	Zwartgrijs	1	1,100	<b>6119 22 2</b>
DTG-2F AL1	aluminium-gelakt	1	1,100	<b>6119 22 4</b>

**PC** Polycarbonaat € /st.

Datamodule met rechte uitlaat en afsluitschuif voor opname van twee datatechniek-aansluitmodules. De klikbevestiging is geschikt voor horizontale en verticale inbouw in de systeemomgeving.

Houder type F voor opname van de volgende data-aansluitmodule: Avaya/Systemax: M-serie.

Type F komt overeen met een montage-opening in mm: 17,40 x 16,60.

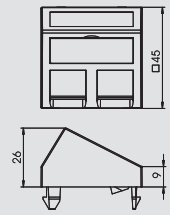

## Datamodule type PA, 1/1 modulebreedte

Type	Kleur	Verp. Stuk	Gewicht kg/100 st.	Bestelnr.
DTG-2PA RW1	zuiver wit	1	1,100	<b>6119 22 6</b>
DTG-2PA SWGR1	Zwartgrijs	1	1,100	<b>6119 22 8</b>
DTG-2PA AL1	aluminium-gelakt	1	1,100	<b>6119 23 0</b>

**PC** Polycarbonaat € /st.

Datamodule met rechte uitlaat en afsluitschuif voor opname van twee datatechniek-aansluitmodules. De klikbevestiging is geschikt voor horizontale en verticale inbouw in de systeemomgeving.

Houder type PA voor opname van de volgende data-aansluitmodule: Panduit: Mini-Com.

Type PA komt overeen met een montage-opening in mm: 18,4 x 16,0.

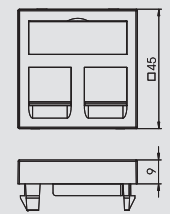

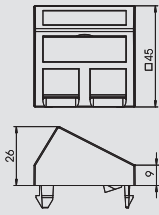

## Datamodule type PA, 1/1 modulebreedte

Type	Kleur	Verp.	Gewicht	Bestelnr.
		Stuk	kg/100 st.	
<b>DTS-2PA RW1</b>	zuiver wit	1	1,500	<b>6119 26 2</b>
<b>DTS-2PA SWGR1</b>	Zwartgrijs	1	1,500	<b>6119 26 4</b>
<b>DTS-2PA AL1</b>	aluminium-gelakt	1	1,500	<b>6119 26 6</b>

**PC** Polycarbonaat €/st.





Datamodule met schuine uitlaat en afsluitschuif voor opname van twee datatechniek-aansluitmodules. De klikbevestiging is geschikt voor horizontale en verticale inbouw in de systeemomgeving.

Houder type PA voor opname van de volgende data-aansluitmodule: Panduit: Mini-Com  
Type PA komt overeen met een montageopening in mm: 18,4 x 16,0.





# Mappen

	Alfabetische inhoudsopgave	116
	Nummerieke index	118
	Typeregister	120
	Kortinggroepen	126
	Algemene leveringsvoorwaarden	127



## A

Aansluit- en verbindingsevening, 75  
Aansluitadapter recht, busdeel, 60  
Aansluitadapter recht, stekkerdeel, 60  
Aansluitadapter U-vorming, stekkerdeel, 61  
Adapter voor 90° gedraaide schakelaarbouw, 66  
Afdekplaat VH-4 / VH-8, 100-101  
Afdekplaat VHF-8, 103-104  
Afdekraam Module 45, 1-voudig, 83  
Afdekraam Module 45, 2 x 1-voudig, 83  
Afdekraam Module 45, 3 x 1-voudig, 83  
Afdekraam voor apparatuurdoos Module 45, 1-voudig, 84  
Afdekraam voor apparatuurdoos Module 45, 2-voudig, 85  
Afdekraam voor apparatuurdoos Module 45, 3-voudig, 86  
Antennestekkerdoos 1/1-modulebreedte, 70  
Antennestekkerdoos-SAT 1/2-modulebreedte, 69

## B

Bevestigingsbeugel voor flexkanaal, 92  
Bevestigingshoek voor flexkanaal in inbouweenheden, 94  
GES  
Bevestigingshoek voor flexkanaal in inbouweenheden, 94  
GESRM2  
Blindafdekking 1/1 modulebreedte, 71  
Blindafdekking 1/2 modulebreedte, 71  
Blindplaat, 108  
Busdeel 3-polig, schroefaansluiting, 110  
Busdeel 3-polig, veeraansluiting, 110  
Busdeel 5-polig, schroefaansluiting, 111

## C

CEE-insteekklem, 102, 105  
Codeerpen, 55  
Contactdoos 0°, 52, 101  
Contactdoos 33°, 52, 101  
Contactdoos 45° met klapdeksel, IP44, 105  
Contactdoos Deense norm 0°, 55, 102  
Contactdoos met penaarding 0°, 53, 101  
Contactdoos met penaarding 0° – gecodeerde, 54  
uitvoering  
Contactdoos met penaarding 33°, 53, 60, 101  
Contactdoos met penaarding 33° – gecodeerde, 54-55  
uitvoering  
Contactdoos, norm Zwitserland 0°, 55, 102  
Contactdozen 33°, 60  
CP-rangeerkabel, uitvoering stekker - bus, 76

## D

Data-aansluitmodule met houder, cat. 5e, 74  
Data-aansluitmodule met houder, cat. 5e afgeschermd, 74  
Data-aansluitmodule met houder, cat. 6, 74  
Data-aansluitmodule met houder, cat. 6 afgeschermd, 74  
voor 10 GbE  
Datamodule 1/1 modulebreedte, 75  
Datamodule 1/2 modulebreedte, 74  
Datamodule type A, 1/1 modulebreedte, 77  
Datamodule type B, 1/1 modulebreedte, 77  
Datamodule type C, 1/1 modulebreedte, 77-78  
Datamodule type EP, 1/1 modulebreedte, 78  
Datamodule type F, 1/1 modulebreedte, 78  
Datamodule type PA, 1/1 modulebreedte, 78-79  
Deskbox voor 4 Module 45-apparaten, 92  
Deskbox voor 8 Module 45-apparaten, 92  
Drukknopdimmer 1/2 modulebreedte, 67  
Dubbele hollewanddoos, 82

## F

Flexkanaal, 92

## H

Halogeenlamp-element, 89

## H

Hollewand apparatuurdoos, 82  
Hollewand apparatuurdoos Module 45, 1-voudig, 84  
Hollewand apparatuurdoos Module 45, 2-voudig, 85  
Hollewand apparatuurdoos Module 45, 3-voudig, 86  
Hollewandbouw-/verbindingdoos, 82  
Houder kabeluitlaat, 108  
Houder met trekcontlasting voor flexkanaal, 92  
Houder Module 45, 108  
Houder Module 45 met bevestigingskraag, 83  
Houder Module 45 zonder bevestigingskraag, 83  
Houder voor apparatuurdoos Module 45, 1-voudig, 84  
Houder voor apparatuurdoos Module 45, 2-voudig, 85  
Houder voor apparatuurdoos Module 45, 3-voudig, 86

## I

Inbouw veiligheidsinrichting VHF-8, afdekking en, 104  
draagbeugel  
Inbouw veiligheidsinrichting VHF-8, drager, 105  
Inbouwapparatuur-/verbindingdoos, 82  
Inbouwapparatuurdoos, 82  
Inbouwapparatuurdoos Module 45, 1-voudig, 84  
Inbouwapparatuurdoos Module 45, 2-voudig, 85  
Inbouwapparatuurdoos Module 45, 3-voudig, 86  
Insteekbeveiliging voor RJ45, 76

## K

Kabeluitlaat 1/1 modulebreedte, 70  
Kleefstrip voor flexkanaal, 93  
Klemmenstrook, 108  
Klittenband voor deskbox-bevestiging, 92  
Kruisschakelaar 1/1 modulebreedte, 66

## L

LED-element, 66  
Lege behuizing, 108

## M

Mechanische en visuele insteekbeveiliging, 75  
Modalnet-afdekraam module 45, 2x1-voudig, 88  
Modalnet-afdekramen module 45, 2-voudig, 88  
Modalnet-behuizing, basisconfiguratie, 87  
Modalnet-behuizing, uitbreidingsmodule, 87  
Modalnet-hollewandinstallatie, 2-voudig, 87  
Modalnet-hollewandinstallatie, 3-voudig, 87  
Modalnet-hollewandinstallatie, 4-voudig, 87-88  
Modalnet-hollewandinstallatie, 5-voudig, 88  
Modalnet-hollewandinstallatie, 6-voudig, 88  
Modalnet-veiligheidsinrichtingbouw, 88

## O

Opbouw bewegingsmelder 180°, 67  
Opbouw kamerthermostaat, 68  
Opbouw rolluikschakelklok, 68  
Opbouw tijdschakelklok, 68  
Optische koppeling met dragerplaat, 74  
Overspanningsbeveiliging 1/2-modulebreedte, optische, 69  
signalering  
Overspanningsbeveiligingsmodule ÜSM-A, 56, 61  
Overspanningsbeveiligingsmodule, akoestische, 69  
signalering

## P

Potentiaalvereffeningsdoos 1/1 modulebreedte, 70

## R

Rangeerkabel, uitvoering stekker - stekker, 76  
Reductieraam RJ45 naar RJ11/RJ12, 74  
Relaiseenheid 1/1 modulebreedte, 67  
Rolluikschakelaar 1/1 modulebreedte, 66

## R

Rolluiktoets 1/1 modulebreedte, 66

## S

Safe Clip, 75

Schakelaar 1/1 modulebreedte, 65

Schakelaar 1/2 modulebreedte, 64

Schakelketting, 100, 103

Scharnierstofkap, 75

Scheidingsschot VH-4, 100

Scheidingsschot VH-8, 100

Scheidingsschot VHF-8 met persluchtaansluiting, 103

Scheidingsschot VHF-8 zonder persluchtaansluiting, 103

Serieschakelaar 1/1 modulebreedte, 66

Signaaldeksel voor apparaaturoos Module 45 1-voudig, 84

Signaaldeksel voor apparaaturoos Module 45 2-voudig, 85

Signaaldeksel voor apparaaturoos Module 45 3-voudig, 86

Signalisatiedeksel, 82

Sleutel voor aansluit- en verbodingsbeveiliging, 76

Stekkerdeel 3-polig, schroefaansluiting, 110

Stekkerdeel 3-polig, veerkrachtaansluiting, 110

Stekkerdeel 5-polig, schroefaansluiting, 111

Stroomverdeler met steekverbinding, 109

Stroomverdeler met vaste aansluiting, 109

## T

T-aftakstuk voor flexkanaal, 93

Telefoonaansluitdoos 1/1 modulebreedte, 70

Trekontlasting, 55, 61

Trekveer VH-4 / VH-8, 100

Trekveer VHF-8, 103

## V

Verbindingsadapter, 61

Verdeelblok 3-polig, 11/3U, 110

Verdeelblok 3-polig, 11/5U, 111

Verdeelblok 3-polig, T-vorm, 111

Verlengsnoer 3-polig, diameter 1,5 mm<sup>2</sup>, 112

Verlengsnoer 3-polig, diameter 2,5 mm<sup>2</sup>, 112-113

Verlengsnoer 3-polig, halogeenvrij, diameter 2,5 mm<sup>2</sup>, 113

VH-4 verdeeleenheid met persluchtaansluiting, IP20, 98-99

VH-4 verdeeleenheid, IP20, 98

VH-8 verdeeleenheid met persluchtaansluiting, IP20, 99

VH-8 verdeeleenheid, IP20, 99

VHF-8 voedingseenheid, IP44, 103

VHF-8 voedingseenheid, IP44 met persluchtaansluiting, 103

Vloerdoorvoer haaks met lamel voor flexkanaal, 93

Vloerdoorvoer haaks voor flexkanaal, 93

Vloerdoorvoer met T-stuk voor flexkanaal, 93

Vloerdoorvoer rond voor flexkanaal, 93

Vloergoot voor flexkanaal, 93

## W

Wisseldrukknop 1/1 modulebreedte, 64

Wisseldrukknop 1/2 modulebreedte, 64

Wisselschakelaar 1/1 modulebreedte, 65

Wisselschakelaar 1/2 modulebreedte, 65

# Nummerieke index

Opbouw EAN-nummer: landidentificatie **40** Fabrikantidentificatie **1219** (voor artikelnr's die met **0** beginnen geldt: **1010**) Individueel EAN-C **5647589**

EAN-C.	Art.nr.	Prijs	Zijde	EAN-C.	Art.nr.	Prijs	Zijde	EAN-C.	Art.nr.	Prijs	Zijde	EAN-C.	Art.nr.	Prijs	Zijde
		€/100 st.				€/st.				€/st.				€/st.	
5000204	2003 01 5		82	5122524	6108 11 1		112	5125037	6109 80 0		98	6213078	6117 03 1		52
5002314	2003 01 9		82	5122562	6108 11 2		112	5125044	6109 80 2		98	6459018	6117 04 1		52
5029298	2003 31 7		82	5122579	6108 11 3		112	5125075	6109 80 4		98	6459070	6117 04 3		52
5032779	2003 41 4		82	5122586	6108 11 4		112	5125082	6109 80 6		98	6459131	6117 04 5		52
5032830	2003 42 2		82	5122692	6108 12 5		112	5125099	6109 80 8		98	6459377	6117 04 7		52
5032953	2003 44 2		82	5122708	6108 12 6		112	5125105	6109 81 0		98	5700906	6117 04 8		52
				5122746	6108 12 7		112	5125136	6109 81 2		98	6213139	6117 04 9		52
				5122753	6108 12 8		112	5125143	6109 81 4		99	6459551	6117 05 2		52
		€/st.		5122760	6108 12 9		112	5125150	6109 81 6		99	6459612	6117 05 4		52
5080886	5092 45 1		56	5122807	6108 13 0		112	5125167	6109 81 8		99	6459674	6117 05 6		52
				5122814	6108 13 1		112	5125198	6109 82 0		99	6459735	6117 05 8		52
				5122821	6108 13 2		112	5287391	6109 82 1		99	5700913	6117 05 9		52
5364139	6106 67 1		54	5122869	6108 13 3		112	5125204	6109 82 2		103	6213191	6117 06 0		52
5364146	6106 67 3		54	5122876	6108 13 4		112	5125211	6109 82 5		99	6459797	6117 06 3		52
5364177	6106 67 5		54	5122883	6108 13 5		112	5125228	6109 82 7		103	6459858	6117 06 5		52
5364184	6106 67 7		54	5122920	6108 13 6		112	5125259	6109 83 0		103	6459971	6117 06 7		52
5364191	6106 67 9		54	5122937	6108 13 7		112	5287407	6109 83 1		100	6460038	6117 06 9		52
5364207	6106 68 1		54	5122944	6108 13 8		112	5125266	6109 83 2		100	5700920	6117 07 0		52
5364238	6106 68 3		54	5122982	6108 13 9		112	5125273	6109 83 4		100	6213436	6117 07 1		52
5364245	6106 68 5		54	5123064	6108 15 0		112	5125280	6109 83 6		100				
5364252	6106 68 7		54	5123101	6108 15 1		112	5125310	6109 83 8		101	5437925	6117 07 4		60
5364269	6106 68 9		54	5123118	6108 15 2		112	5428459	6109 83 9		101	5437932	6117 07 6		60
5364306	6106 69 1		54	5123125	6108 15 3		112	5125327	6109 84 0		100	5437949	6117 07 8		60
5364313	6106 69 3		54	5123163	6108 15 4		112	5125334	6109 84 2		101	5437970	6117 08 0		60
5364320	6106 69 5		54	5123170	6108 15 5		112	5125341	6109 85 0		104				
5364368	6106 69 7		54	5123187	6108 15 6		112	5125372	6109 85 2		105	5700937	6117 08 1		60
5364375	6106 69 9		54	5123224	6108 15 7		112	5125389	6109 85 4		105				
5364382	6106 70 1		54	5123231	6108 15 8		112	5125396	6109 86 0		103	5437987	6117 08 2		60
5364412	6106 70 3		54	5123248	6108 15 9		112	5125402	6109 86 1		103				
5364429	6106 70 5		54	5123286	6108 16 0		112	5125440	6109 86 2		100	6460090	6117 10 2		53
5364436	6106 70 7		54	5123293	6108 16 1		112	5125457	6109 86 3		103	6460151	6117 10 4		53
5364443	6106 70 9		54	5123309	6108 16 2		112	5125464	6109 86 4		104	6460212	6117 10 6		53
5364474	6106 71 1		54	5123347	6108 16 3		112	5125501	6109 86 5		104	6460274	6117 10 8		53
5364481	6106 71 3		54	5123354	6108 16 4		112	5125518	6109 86 6		104	5700944	6117 10 9		53
5364498	6106 71 5		54	5123422	6108 17 5		113	5125525	6109 86 7		104	6213498	6117 11 0		53
5364504	6106 71 7		54	5123453	6108 17 6		113	5125532	6109 86 8		104	6460335	6117 11 1		53
5364535	6106 71 9		54	5123460	6108 17 7		113			€/m		6460458	6117 11 3		53
5364542	6106 72 1		55	5123477	6108 17 8		113	5125549	6109 87 0		100	6188956	6117 11 5		53
5364559	6106 72 3		55	5123484	6108 17 9		113			€/st.		6189014	6117 11 7		53
5364566	6106 72 5		55	5123514	6108 18 0		113	5125556	6109 87 2		105	5433552	6117 11 8		53
5364597	6106 72 7		55	5123521	6108 18 1		113	5125594	6109 87 4		102	6213559	6117 11 9		53
5364603	6106 72 9		55	5123538	6108 18 2		113	5125600	6109 87 6		102	6189076	6117 12 3		53
5364610	6106 73 5		55	5123545	6108 18 3		113	5477440	6109 87 8		104	6189311	6117 12 5		53
				5123552	6108 18 4		113	5477457	6109 87 9		104	6189373	6117 12 7		53
5122265	6108 00 0		109	5123569	6108 18 5		113	5125730	6109 90 9		87	6189618	6117 12 9		53
5122272	6108 00 5		109	5123576	6108 18 6		113	5125747	6109 90 5		87	5433569	6117 13 0		53
5122289	6108 01 0		109	5123590	6108 18 7		113	5670360	6109 90 9		87	6213795	6117 13 1		53
5522997	6108 01 2		109	5123606	6108 18 8		113	5670384	6109 92 4		88	6189793	6117 14 0		53
5523000	6108 01 4		109	5123613	6108 18 9		113	5670414	6109 92 7		88	6189854	6117 14 2		53
5523017	6108 01 6		109	5124368	6108 45 0		113	5125815	6109 93 2		88	6287291	6117 14 4		53
5577942	6108 03 7		108	5124375	6108 45 1		113	5125822	6109 93 4		87	6287536	6117 14 6		53
5577959	6108 03 9		108	5124382	6108 45 2		113	5125860	6109 93 6		87	5700968	6117 14 7		53
5577966	6108 04 0		108	5124429	6108 45 3		113	5125877	6109 93 8		88	6213856	6117 14 8		53
5577973	6108 04 2		108	5124436	6108 45 4		113	5125884	6109 94 0		88	6460632	6117 15 1		53
5577980	6108 04 3		108	5124443	6108 45 5		113	5125921	6109 94 2		88	6538690	6117 15 3		53
5273530	6108 05 0		110	5124481	6108 45 6		113	5125938	6109 95 0		87	6637218	6117 15 5		53
5273547	6108 05 1		110	5124498	6108 45 7		113	5125945	6109 95 2		87	6461059	6117 15 7		53
5273585	6108 05 2		110	5124504	6108 45 8		113	5125983	6109 95 4		87	5700975	6117 15 8		53
5273592	6108 05 3		110	5124542	6108 45 9		113	5125990	6109 95 6		88	6213917	6117 15 9		53
5273608	6108 05 4		110	5124559	6108 46 0		113	5126003	6109 95 8		88	6461110	6117 16 2		53
5273646	6108 05 5		110	5124566	6108 46 1		113					6461233	6117 16 4		53
5273653	6108 05 6		110	5124603	6108 46 2		113					6461356	6117 16 6		53
5273660	6108 05 7		110	5124610	6108 46 3		113	6458295	6117 00 1		52	6461530	6117 16 8		53
5273707	6108 07 0		111	5124627	6108 46 4		113	6458356	6117 00 3		52	5700982	6117 16 9		53
5273714	6108 07 2		111	5124733	6108 47 5		113	6458530	6117 00 5		52	6213979	6117 17 0		53
5273721	6108 08 0		110	5124740	6108 47 6		113	6458592	6117 00 7		52				
5273769	6108 08 2		111	5124788	6108 47 7		113	5700883	6117 00 8		52	5438069	6117 19 0		60
5273776	6108 08 4		111	5124795	6108 47 8		113	6212774	6117 00 9		52	5483540	6117 19 1		60
5122326	6108 10 0		112	5124801	6108 47 9		113	6518531	6117 01 2		52	5438090	6117 19 2		60
5122333	6108 10 1		112	5124832	6108 48 0		113	6458653	6117 01 4		52	5483571	6117 19 3		60
5122340	6108 10 2		112	5124849	6108 48 1		113	6458837	6117 01 6		52	5670933	6117 19 6	</	

EAN-C.	Art.nr.	Prijs	Zijde	EAN-C.	Art.nr.	Prijs	Zijde	EAN-C.	Art.nr.	Prijs	Zijde	EAN-C.	Art.nr.	Prijs	Zijde
		€/st.				€/st.				€/st.				€/st.	
6233410	6117 29 2		74	5701002	6117 61 9		64	5402527	6117 96 6		76	5406389	6119 96 2		84
5006725	6117 29 3		74	5275640	6117 62 0		64	5402534	6117 96 8		76	5406419	6119 96 4		84
				5275688	6117 62 1		64	5402541	6117 97 0		76				
5701194	6117 31 4		75	5701019	6117 62 2		64	5677819	6117 97 2		74	5701385	6119 96 5		84
				5701026	6117 62 3		64	5677765	6117 98 0		89				
5006848	6117 31 5		75	5275695	6117 62 4		64	5677864	6117 98 5		70	5406426	6119 96 6		84
5006886	6117 31 6		75	5275701	6117 62 5		64	5677871	6117 98 6		70	5406433	6119 96 8		84
				5701033	6117 62 6		65	5677888	6117 98 7		70				
5701200	6117 31 8		75	5275749	6117 62 7		65					5701392	6119 96 9		84
				5275756	6117 62 8		65	5696896	6119 20 2		77				
5006947	6117 31 9		75	5701040	6117 62 9		65	5696902	6119 20 4		77	5406440	6119 97 0		84
5006961	6117 32 0		75	5275763	6117 63 0		65	5696940	6119 20 6		77	5406471	6119 97 2		85
6235155	6117 32 5		74	5275800	6117 63 1		65	5696957	6119 20 8		77				
6235216	6117 32 9		74	5701057	6117 63 3		65	5696964	6119 21 0		77	5701408	6119 97 3		85
6235278	6117 33 7		74	5275817	6117 63 4		65	5696971	6119 21 2		77				
6235339	6117 34 1		74	5285953	6117 63 6		65	5696988	6119 21 4		77	5406488	6119 97 4		85
				5405924	6117 63 7		66	5696995	6119 21 6		77	5406495	6119 97 6		86
5443674	6117 35 2		68	5405931	6117 63 8		66	5697008	6119 21 8		77				
5443681	6117 35 4		68	5701064	6117 63 9		66	5697015	6119 22 0		78	5701439	6119 97 7		86
5701217	6117 35 6		68	5275824	6117 64 0		65	5697022	6119 22 2		78				
5443698	6117 35 8		68	5275862	6117 64 1		65	5697039	6119 22 4		78	5406501	6119 97 8		86
5443742	6117 36 0		68	5701071	6117 64 2		65	5697046	6119 22 6		78	5438236	6119 98 2		83
5701224	6117 36 2		68	5701088	6117 64 3		65	5697053	6119 22 8		78				
5443759	6117 36 4		68	5275879	6117 64 4		65	5697060	6119 23 0		78	5701446	6119 98 3		83
5443766	6117 36 6		68	5275886	6117 64 5		65	5697077	6119 23 2		78				
5701255	6117 36 8		68	5701095	6117 64 6		65	5697084	6119 23 4		78	5438243	6119 98 4		83
5443797	6117 37 0		67	5275923	6117 64 7		65	5697121	6119 23 6		78	5438274	6119 98 6		83
5443803	6117 37 2		67	5275930	6117 64 8		65	5697138	6119 23 8		77				
5701262	6117 37 4		67	5701101	6117 64 9		65	5697145	6119 24 0		77	5701453	6119 98 7		83
				5275947	6117 65 0		65	5697183	6119 24 2		77				
5675112	6117 38 1		70	5275985	6117 65 1		65	5697190	6119 24 4		77	5438281	6119 98 8		83
5675129	6117 38 3		70	5701132	6117 65 3		66	5697206	6119 24 6		77	5523031	6119 99 0		83
5675150	6117 38 5		70	5275992	6117 65 4		66	5697244	6119 24 8		77	5523048	6119 99 1		83
5675167	6117 38 7		70	5276005	6117 65 5		66	5697251	6119 25 0		78				
5675174	6117 38 9		70	5701149	6117 65 6		66					5701460	6119 99 2		83
5675181	6117 39 1		70	5405948	6117 65 7		66	5697268	6119 25 2		78				
5675211	6117 39 3		70	5405955	6117 65 8		66					5523055	6119 99 4		83
5675228	6117 39 5		70	5443704	6117 66 2		67	5697305	6119 25 4		78	5523062	6119 99 5		83
5675235	6117 39 7		70	5443735	6117 66 5		67	5697381	6119 26 2		79				
				5701156	6117 66 8		64	5697428	6119 26 4		79	5701491	6119 99 6		83
6117499	6117 40 6		71	5701323	6117 66 9		64	5697435	6119 26 6		79	5701507	6119 99 7		70
5701279	6117 40 7		71	5276043	6117 67 0		64	5697442	6119 26 8		78	5406532	6119 99 8		70
6214037	6117 40 8		71	5276050	6117 67 1		64	5697480	6119 27 0		78	5406549	6119 99 9		70
6117550	6117 41 4		71	5701330	6117 67 2		64	5697497	6119 27 2		78				
5701286	6117 41 5		71	5623809	6117 67 3		64	5670865	6119 85 0		60				
6215652	6117 41 6		71	5623816	6117 67 4		64	5670872	6119 85 2		60				
6215713	6117 42 8		70	5276067	6117 67 5		64	5670889	6119 85 4		60	6277339	6154 92 0		92
6215959	6117 43 0		70	5276104	6117 67 6		64	5670896	6119 85 6		60	6277575	6154 92 2		92
6117611	6117 46 5			5701347	6117 67 7		64	5670902	6119 85 8		60	6277759	6154 92 4		92
5006220	6117 46 7			5405962	6117 67 8		64	5670919	6119 86 0		60	6277995	6154 93 0		92
6117673	6117 47 3		69	5405993	6117 67 9		64	5670926	6119 86 8		60				
5006213	6117 47 5		69					5670957	6119 87 0		60				
				6237913	6117 70 8		75	5670964	6119 87 2		60	6278350	6154 96 1		92
5007203	6117 51 0		92	6239054	6117 72 4		75	5670971	6119 87 4		60	6278411	6154 96 5		93
6237432	6117 51 1		92	6239351	6117 72 6		75	5670988	6119 87 6		60	6278473	6154 96 8		92
5007241	6117 51 2		92	6239474	6117 72 8		75	5670995	6119 87 8		60	6278534	6154 97 1		93
5007302	6117 51 4		92	6239535	6117 73 2		76	5671008	6119 88 0		60	6278596	6154 97 5		93
5007326	6117 51 6		92	6239597	6117 73 6		75	5671015	6119 88 2		60	6278657	6154 98 0		93
5007364	6117 52 1		92	5007562	6117 73 7		75	5671022	6119 88 4		60	6278718	6154 98 3		93
6237739	6117 52 2		92	5007609	6117 73 8		75	5671039	6119 88 6		60	5081036	6154 99 0		93
5007425	6117 52 3		92	6237319	6117 74 0		74	5671046	6119 88 8		60	5081043	6154 99 2		93
5007449	6117 52 5		92	6239658	6117 74 5		76	5671084	6119 89 0		60	5081050	6154 99 4		93
5007487	6117 52 7		92					5438229	6119 93 4		83	5469148	6258 14 1		66
5007548	6117 53 8		92	5276234	6117 75 7		66	5523024	6119 93 6		83				
5675242	6117 54 0		67	5276241	6117 75 8		66	5406075	6119 94 0		84				
5675273	6117 54 2		67					5406082	6119 94 1		85	5437154	7407 86 0		94
5675280	6117 54 4		67	5081005	6117 93 8		76	5406112	6119 94 3		86	5437161	7407 86 2		94
5675297	6117 54 8		67	5008521	6117 94 0		76	5406266	6119 94 5		84	5437192	7407 86 4		94
5675303	6117 55 0		67	5008569	6117 94 2		76	5406297	6119 94 6		85				
5675341	6117 55 2		67	5008620	6117 94 4		76	5406303	6119 94 7		86				
				5081401	6117 94 6		76	5406310	6119 95 0		84				
5406204	6117 60 6		69	5008644	6117 94 8		76	5406327	6119 95 1		85				
5406235	6117 60 7		69	5008682	6117 95 0		76	5406334	6119 95 2		86				
5701316	6117 61 0		69	5008743	6117 95 2		76	5406341	6119 95 5		84				
5700999	6117 61 4		66	5008767	6117 95 7		75	5406358	6119 95 6		85				
5405887	6117 61 5		66	5008804	6117 95 8		75	5406365	6119 95 7		86				
5405894	6														

# Typeregister

Opbouw EAN-nummer: landidentificatie **40**

Fabrikantidentificatie **1219** (voor artikelnr's die met **0** beginnen geldt: **1010**)

Individueel EAN-C **5647589**

Type	Maat/kleur/div.	EAN-C.	Art.nr.	Prijs	Zijde	Type	Maat/kleur/div.	EAN-C.	Art.nr.	Prijs	Zijde
AD-90G M45	/ St	5469148	6258 14 1	€/st.	66	ASM-C5		6235278	6117 33 7		74
						ASM-C5 G		6235155	6117 32 5		74
						ASM-C6		6235339	6117 34 1		74
ADP-B AL0.5	aluminium-gelakt	6215652	6117 41 6		71	ASM-C6 G		6235216	6117 32 9		74
ADP-B AL1	aluminium-gelakt	6214037	6117 40 8		71	ASM-LWL K		6237319	6117 74 0		74
ADP-B RW0.5	zuiver wit	6117550	6117 41 4		71						
ADP-B RW1	zuiver wit	6117499	6117 40 6		71						
ADP-B SWGR0.5	Zwartgrijs	5701286	6117 41 5		71	AS-NA AL0.5	aluminium-gelakt	5405917	6117 61 8		64
ADP-B SWGR1	Zwartgrijs	5701279	6117 40 7		71	AS-NA RW0.5	zuiver wit	5405900	6117 61 7		64
						AS-NA SWGR0.5	Zwartgrijs	5701002	6117 61 9		64
						AS-NA2P AL1	aluminium-gelakt	5275985	6117 65 1		65
ADR-UP80M0.5 AL	aluminium-gelakt	5438243	6119 98 4		83	AS-NA2P RW1	zuiver wit	5275947	6117 65 0		65
ADR-UP80M0.5 RW	zuiver wit	5438236	6119 98 2		83	AS-NA2P SWGR1	Zwartgrijs	5701101	6117 64 9		65
ADR-UP80M0.5SWGR	Zwartgrijs	5701446	6119 98 3		83						
						BAL-FLK E	antracietgrijs	5081043	6154 99 2		93
ADR-UP80M1 AL	aluminium-gelakt	5438281	6119 98 8		83	BAL-FLK R	antracietgrijs	5081036	6154 99 0		93
ADR-UP80M1 RW	zuiver wit	5438274	6119 98 6		83	BAL-FLK TAZ	antracietgrijs	6278596	6154 97 5		93
						BAL-L	antracietgrijs	5081050	6154 99 4		93
ADR-UP80M1 SWGR	Zwartgrijs	5701453	6119 98 7		83						
						BE-GL B10R	oranje	5677765	6117 98 0		89
ADR-UP80M2 AL	aluminium-gelakt	5523048	6119 99 1		83						
ADR-UP80M2 RW	zuiver wit	5523031	6119 99 0		83						
						BE-LED B1GN	groen	5276241	6117 75 8		66
ADR-UP80M2 SWGR	Zwartgrijs	5701460	6119 99 2		83	BE-LED B1RO	rood	5276234	6117 75 7		66
ADR-UP80M3 AL	aluminium-gelakt	5523062	6119 99 5		83	BM-A180 AL1	aluminium-gelakt	5443803	6117 37 2		67
ADR-UP80M3 RW	zuiver wit	5523055	6119 99 4		83	BM-A180 RW1	zuiver wit	5443797	6117 37 0		67
						BM-A180 SWGR1	Zwartgrijs	5701262	6117 37 4		67
ADR-UP80M3 SWGR	Zwartgrijs	5701491	6119 99 6		83						
ADR-UPM0.5 AL	aluminium-gelakt	5406389	6119 96 2		84	BTA-SKS S1 SW	zwart	5438069	6117 19 0		60
ADR-UPM0.5 RW	zuiver wit	5406372	6119 96 0		84	BTA-SKS S1 W	wit	5483540	6117 19 1		60
ADR-UPM0.5 SWGR	Zwartgrijs	5701378	6119 96 1		84	BT-F GST18i3p SW	zwart	5273585	6108 05 2		110
						BT-F GST18i3p W	wit	5273592	6108 05 3		110
ADR-UPM1 AL	aluminium-gelakt	5406426	6119 96 6		84						
ADR-UPM1 RW	zuiver wit	5406419	6119 96 4		84	BT-S GST18i3p SW	zwart	5273653	6108 05 6		110
						BT-S GST18i3p W	wit	5273660	6108 05 7		110
ADR-UPM1 SWGR	Zwartgrijs	5701385	6119 96 5		84	BT-S GST18i5p SW	zwart	5273714	6108 07 2		111
ADR-UPM1.5 AL	aluminium-gelakt	5406440	6119 97 0		84	CEE-16A		5125594	6109 87 4		102
ADR-UPM1.5 RW	zuiver wit	5406433	6119 96 8		84	CEE-16A		5125594	6109 87 4		105
						CEE-32A		5125600	6109 87 6		102
ADR-UPM1.5 SWGR	Zwartgrijs	5701392	6119 96 9		84	CEE-32A		5125600	6109 87 6		105
ADR-UPM2 AL	aluminium-gelakt	5406488	6119 97 4		85	CP45-BP	/ St	5577973	6108 04 2		108
ADR-UPM2 RW	zuiver wit	5406471	6119 97 2		85	CP45-KL	zwart/ St	5577980	6108 04 3		108
						CP45-LG 8A	/ St	5577942	6108 03 7		108
ADR-UPM2 SWGR	Zwartgrijs	5701408	6119 97 3		85	CP45-TP KE	/ St	5577966	6108 04 0		108
						CP45-TP M	/ St	5577959	6108 03 9		108
ADR-UPM3 AL	aluminium-gelakt	5406501	6119 97 8		86						
ADR-UPM3 RW	zuiver wit	5406495	6119 97 6		86	CPK-C5SF UTP10	grijs	5008569	6117 94 2		76
						CPK-C5SF UTP15	grijs	5008620	6117 94 4		76
ADR-UPM3 SWGR	Zwartgrijs	5701439	6119 97 7		86	CPK-C5SF UTP2	grijs	5081005	6117 93 8		76
						CPK-C5SF UTP7.5	grijs	5008521	6117 94 0		76
ANT-1S AL0.5	aluminium-gelakt	5406235	6117 60 7		69	CPK-C6S FTP10	grijs	5008682	6117 95 0		76
ANT-1S RW0.5	zuiver wit	5406204	6117 60 6		69	CPK-C6S FTP15	grijs	5008743	6117 95 2		76
ANT-1S SWGR0.5	Zwartgrijs	5701316	6117 61 0		69	CPK-C6S FTP2	grijs	5081401	6117 94 6		76
						CPK-C6S FTP7.5	grijs	5008644	6117 94 8		76
ANT-2D AL1	aluminium-gelakt	5675181	6117 39 1		70						
ANT-2D RW1	zuiver wit	5675167	6117 38 7		70	CST-SKS	zwart/ PC	5364610	6106 73 5		55
ANT-2D SWGR1	Zwartgrijs	5675174	6117 38 9		70						
ANT-2E AL1	aluminium-gelakt	5675150	6117 38 5		70	DMG-1RM AL0.5	aluminium-gelakt	5006725	6117 29 3		74
ANT-2E RW1	zuiver wit	5675112	6117 38 1		70	DMG-1RM RW0.5	zuiver wit	6233410	6117 29 2		74
ANT-2E SWGR1	Zwartgrijs	5675129	6117 38 3		70						
ANT-3E AL1	aluminium-gelakt	5675235	6117 39 7		70	DMG-1RM SWGR0.5	Zwartgrijs	5701163	6117 29 1		74
ANT-3E RW1	zuiver wit	5675211	6117 39 3		70						
ANT-3E SWGR1	Zwartgrijs	5675228	6117 39 5		70	DMG-2RM AL1	aluminium-gelakt	5006961	6117 32 0		75
						DMG-2RM RW1	wit	5006947	6117 31 9		75
AS-B AL0.5	aluminium-gelakt	5275688	6117 62 1		64	DMG-2RM SWGR1	Zwartgrijs	5701200	6117 31 8		75
AS-B RW0.5	zuiver wit	5275640	6117 62 0		64						
AS-B SWGR0.5	Zwartgrijs	5701019	6117 62 2		64						
AS-B2P AL1	aluminium-gelakt	5275886	6117 64 5		65	DMS-2RM AL1	aluminium-gelakt/ PC	5006886	6117 31 6		75
AS-B2P RW1	zuiver wit	5275879	6117 64 4		65	DMS-2RM RW1	zuiver wit/ PC	5006848	6117 31 5		75
AS-B2P SWGR1	Zwartgrijs	5701088	6117 64 3		65						
						DMS-2RM SWGR1	Zwartgrijs/ PC	5701194	6117 31 4		75
AS-K AL0.5	aluminium-gelakt	5275701	6117 62 5		64						
AS-K RW0.5	zuiver wit	5275695	6117 62 4		64						
AS-K SWGR0.5	Zwartgrijs	5701026	6117 62 3		64	DMZ-AVS GN	groen	6239054	6117 72 4		75
AS-K2P AL1	aluminium-gelakt	5275930	6117 64 8		65	DMZ-AVS RO	rood	6239351	6117 72 6		75
AS-K2P RW1	zuiver wit	5275923	6117 64 7		65	DMZ-AVS W	wit	6239474	6117 72 8		75
AS-K2P SWGR1	Zwartgrijs	5701095	6117 64 6		65	DMZ-ES AVS	zwart	6239658	6117 74 5		76
						DMZ-ESMV CB	wit	6237913	6117 70 8		75
						DMZ-RR RJ11	groen	5677819	6117 97 2		74

07 EGS\_katalog\_2010\_Neuer\_Stand / nl / 28/10/2010 (LLEExport\_01090)

Type	Maat/keur/div.	EAN-C.	Art.nr.	Prijs	Zijde	Type	Maat/keur/div.	EAN-C.	Art.nr.	Prijs	Zijde
DMZ-SC GN	groen	5008767	6117 95 7	€/st.	75	HV 60	oranje 68 / PP	5032953	2003 44 2	€/100 st.	82
DMZ-SC RO	rood	5008804	6117 95 8		75						
DMZ-SCHL AVS	geel	6239535	6117 73 2		76						
DMZ-STS GN	groen	5007562	6117 73 7		75						
DMZ-STS RO	rood	5007609	6117 73 8		75						
DMZ-STS W	wit	6239597	6117 73 6		75						
DSK-KLB		5007548	6117 53 8		92	KA-ZKB AL1	aluminium-gelakt	5677888	6117 98 7		70
DSK-LG4M AL	aluminium-gelakt	5007326	6117 51 6		92	KA-ZKB RW1	zuiver wit	5677864	6117 98 5		70
DSK-LG4M ATHGR	antracietgrijs	5007302	6117 51 4		92	KA-ZKB SWGR1	Zwartgrijs	5677871	6117 98 6		70
DSK-LG4M BL	blauw	6237432	6117 51 1		92	KS-B AL1	aluminium-gelakt	5405931	6117 63 8		66
DSK-LG4M LGR	lichtgrijs	5007241	6117 51 2		92	KS-B RW1	zuiver wit	5405924	6117 63 7		66
DSK-LG4M RW	zuiver wit	5007203	6117 51 0		92	KS-B SWGR1	Zwartgrijs	5701064	6117 63 9		66
DSK-LG8M AL	aluminium-gelakt	5007487	6117 52 7		92	PAD-LQ6 AL1	aluminium-gelakt	5406549	6119 99 9		70
DSK-LG8M ATHGR	antracietgrijs	5007449	6117 52 5		92	PAD-LQ6 RW1	zuiver wit	5406532	6119 99 8		70
DSK-LG8M BL	blauw	6237739	6117 52 2		92	PAD-LQ6 SWGR1	Zwartgrijs	5701507	6119 99 7		70
DSK-LG8M LGR	lichtgrijs	5007425	6117 52 3	92							
DSK-LG8M RW	zuiver wit	5007364	6117 52 1	92	PD-UPM1	rood	5406266	6119 94 5	84		
DTG-2A AL1	aluminium-gelakt/ PC	5696940	6119 20 6	77	PD-UPM2	rood	5406297	6119 94 6	85		
DTG-2A RW1	zuiver wit/ PC	5696896	6119 20 2	77	PD-UPM3	rood	5406303	6119 94 7	86		
DTG-2A SWGR1	Zwartgrijs/ PC	5696902	6119 20 4	77							
DTG-2B AL1	aluminium-gelakt/ PC	5696971	6119 21 2	77	RE-U2K 1		5443735	6117 66 5	67		
DTG-2B RW1	zuiver wit/ PC	5696957	6119 20 8	77	RE-UW 1		5443704	6117 66 2	67		
DTG-2B SWGR1	Zwartgrijs/ PC	5696964	6119 21 0	77							
DTG-2C AL1	aluminium-gelakt/ PC	5697008	6119 21 8	77							
DTG-2C RW1	zuiver wit/ PC	5696988	6119 21 4	77							
DTG-2C SWGR1	Zwartgrijs/ PC	5696995	6119 21 6	77	RK-C5SF UTP1	grijs	5402466	6117 96 0	76		
DTG-2EP AL1	aluminium-gelakt/ PC	5697121	6119 23 6	78	RK-C5SF UTP3	grijs	5402473	6117 96 2	76		
DTG-2EP RW1	zuiver wit/ PC	5697077	6119 23 2	78	RK-C5SF UTP5	grijs	5402480	6117 96 4	76		
DTG-2EP SWGR1	Zwartgrijs/ PC	5697084	6119 23 4	78	RK-C6S FTP1	grijs	5402527	6117 96 6	76		
DTG-2F AL1	aluminium-gelakt/ PC	5697039	6119 22 4	78	RK-C6S FTP3	grijs	5402534	6117 96 8	76		
DTG-2F RW1	zuiver wit/ PC	5697015	6119 22 0	78	RK-C6S FTP5	grijs	5402541	6117 97 0	76		
DTG-2F SWGR1	Zwartgrijs/ PC	5697022	6119 22 2	78							
DTG-2PA AL1	aluminium-gelakt/ PC	5697060	6119 23 0	78							
DTG-2PA RW1	zuiver wit/ PC	5697046	6119 22 6	78	RS-BS1 AL1	aluminium-gelakt	5276005	6117 65 5	66		
DTG-2PA SWGR1	Zwartgrijs/ PC	5697053	6119 22 8	78	RS-BS1 RW1	zuiver wit	5275992	6117 65 4	66		
					RS-BS1 SWGR1	Zwartgrijs	5701132	6117 65 3	66		
DTS-2A AL1	aluminium-gelakt/ PC	5697183	6119 24 2	77							
DTS-2A RW1	zuiver wit/ PC	5697138	6119 23 8	77	RT-BS1 AL1	aluminium-gelakt	5405955	6117 65 8	66		
DTS-2A SWGR1	Zwartgrijs/ PC	5697145	6119 24 0	77	RT-BS1 RW1	zuiver wit	5405948	6117 65 7	66		
DTS-2B AL1	aluminium-gelakt/ PC	5697244	6119 24 8	77	RT-BS1 SWGR1	Zwartgrijs	5701149	6117 65 6	66		
DTS-2B RW1	zuiver wit/ PC	5697190	6119 24 4	77							
DTS-2B SWGR1	Zwartgrijs/ PC	5697206	6119 24 6	77	RTR-A AL1	aluminium-gelakt	5443742	6117 36 0	68		
DTS-2C AL1	aluminium-gelakt/ PC	5697305	6119 25 4	78	RTR-A RW1	zuiver wit	5443698	6117 35 8	68		
DTS-2C RW1	zuiver wit/ PC	5697251	6119 25 0	78	RTR-A SWGR1	Zwartgrijs	5701224	6117 36 2	68		
DTS-2C SWGR1	Zwartgrijs/ PC	5697268	6119 25 2	78							
DTS-2EP AL1	aluminium-gelakt/ PC	5697497	6119 27 2	78	RZU-A AL 1	aluminium-gelakt	5443766	6117 36 6	68		
DTS-2EP RW1	zuiver wit/ PC	5697442	6119 26 8	78	RZU-A RW1	zuiver wit	5443759	6117 36 4	68		
DTS-2EP SWGR1	Zwartgrijs/ PC	5697480	6119 27 0	78	RZU-A SWGR1	Zwartgrijs	5701255	6117 36 8	68		
DTS-2PA AL1	aluminium-gelakt/ PC	5697435	6119 26 6	79	S901F	grafietzwart	5125556	6109 87 2	105		
DTS-2PA RW1	zuiver wit/ PC	5697381	6119 26 2	79							
DTS-2PA SWGR1	Zwartgrijs/ PC	5697428	6119 26 4	79							
FKH GES10	/ St / FS	5437161	7407 86 2	€/m	94	SE-B AL1	aluminium-gelakt	5405894	6117 61 6	66	
FKH GES5	/ St / FS	5437154	7407 86 0		94	SE-B RW1	zuiver wit	5405887	6117 61 5	66	
FKH GESRM	/ St / FS	5437192	7407 86 4		94	SE-B SWGR1	Zwartgrijs	5700999	6117 61 4	66	
						SKS-CH0 RW1	zuiver wit/ PC	5008866	6117 20 0	55	
						SKS-CH0 RW1	zuiver wit/ PC	5008866	6117 20 0	102	
FLK-2K BL	1000 ultramarijnblauw	6277759	6154 92 4	€/st.	92	SKS-D0 AL1	aluminium-gelakt/ PC	6212774	6117 00 9	52	
FLK-2K CRW	1000 crémewit	6277339	6154 92 0		92	SKS-D0 AL2	aluminium-gelakt/ PC	6212835	6117 02 0	52	
FLK-2K LGR	1000 lichtgrijs	6277575	6154 92 2		92	SKS-D0 AL3	aluminium-gelakt/ PC	6213078	6117 03 1	52	
FLK-2K SWGR	1000 Zwartgrijs	6277995	6154 93 0		92	SKS-D0 MZGN1	groen/ PC	6458530	6117 00 5	52	
						SKS-D0 MZGN2	groen/ PC	6458837	6117 01 6	52	
FLK-BEF	/ Alu	6278473	6154 96 8		92	SKS-D0 MZGN3	groen/ PC	6458950	6117 02 7	52	
FLK-BS1	1000 antracietgrijs	6278657	6154 98 0		93	SKS-D0 ROR1	helderoranje, RAL 2004/ PC	6458356	6117 00 3	52	
FLK-BS2	2000 antracietgrijs	6278718	6154 98 3		93	SKS-D0 ROR2	helderoranje, RAL 2004/ PC	6458653	6117 01 4	52	
FLK-HL ZL	antracietgrijs	6278350	6154 96 1		92	SKS-D0 ROR3	helderoranje, RAL 2004/ PC	6645077	6117 02 5	52	
FLK-KL	50	6278534	6154 97 1		93	SKS-D0 RW1	zuiver wit/ PC	6458295	6117 00 1	52	
FLK-TAZ	antracietgrijs	6278411	6154 96 5		93	SKS-D0 RW1	zuiver wit/ PC	6458295	6117 00 1	101	
						SKS-D0 RW2	zuiver wit/ PC	6518531	6117 01 2	52	
						SKS-D0 RW3	zuiver wit/ PC	6458899	6117 02 3	52	
						SKS-D0 SRO1	rood/ PC	6458592	6117 00 7	52	
HG 60	oranje 68 / PP	5032779	2003 41 4		€/100 st.	82	SKS-D0 SRO2	rood/ PC	6471072	6117 01 8	52
HG 60 2	Holle wand oranje / PP	5032830	2003 42 2	82		SKS-D0 SRO3	rood/ PC	6597376	6117 02 9	52	
						SKS-D0 SWGR1	Zwartgrijs/ PC	5700883	6117 00 8	52	
						SKS-D0 SWGR2	Zwartgrijs/ PC	5648956	6117 01 9	52	
						SKS-D0 SWGR3	Zwartgrijs/ PC	5700890	6117 03 0	52	
HG-UPM1	blauw	5406310	6119 95 0	€/st.	84	SKS-D3 AL1	aluminium-gelakt/ PC	6213139	6117 04 9	52	
HG-UPM2	blauw	5406327	6119 95 1		85	SKS-D3 AL2	aluminium-gelakt/ PC	6213191	6117 06 0	52	
HG-UPM3	blauw	5406334	6119 95 2		86	SKS-D3 AL3	aluminium-gelakt/ PC	6213436	6117 07 1	52	
						SKS-D3 MZGN1	groen/ PC	6459131	6117 04 5	52	

07 EGS\_Katalog\_2010\_Neuer\_Stand / ni / 28/10/2010 (LLEExport\_01090)

# Typeregister

Opbouw EAN-nummer: landidentificatie **40**

Fabrikantidentificatie **1219** (voor artikelnr's die met **0** beginnen geldt: **1010**)

Individueel EAN-C **5647589**

Type	Maat/kleur/div.	EAN-C.	Art.nr.	Prijs	Zijde	Type	Maat/kleur/div.	EAN-C.	Art.nr.	Prijs	Zijde
				€/st.						€/st.	
SKS-D3 MZGN2	groen / PC	6459674	6117 05 6		52	SKS-FC0 SRO2	rood / PC	5364252	6106 68 7		54
SKS-D3 MZGN3	groen / PC	6459971	6117 06 7		52	SKS-FC0 SRO3	rood / PC	5364368	6106 69 7		54
SKS-D3 ROR1	helderoranje, RAL 2004 / PC	6459070	6117 04 3		52	SKS-FC3 AL1	aluminium-gelakt / PC	5364443	6106 70 9		54
SKS-D3 ROR2	helderoranje, RAL 2004 / PC	6459612	6117 05 4		52	SKS-FC3 AL2	aluminium-gelakt / PC	5364535	6106 71 9		54
SKS-D3 ROR3	helderoranje, RAL 2004 / PC	6459858	6117 06 5		52	SKS-FC3 AL3	aluminium-gelakt / PC	5364603	6106 72 9		55
SKS-D3 RW1	zuiver wit / PC	6459018	6117 04 1		52	SKS-FC3 MZGN1	groen / PC	5364429	6106 70 5		54
SKS-D3 RW2	zuiver wit / PC	6459551	6117 05 2		52	SKS-FC3 MZGN2	groen / PC	5364498	6106 71 5		54
SKS-D3 RW2	zuiver wit / PC	6459551	6117 05 2		101	SKS-FC3 MZGN3	groen / PC	5364566	6106 72 5		55
SKS-D3 RW3	zuiver wit / PC	6459797	6117 06 3		52	SKS-FC3 ROR1	helderoranje, RAL 2004 / PC	5364412	6106 70 3		54
SKS-D3 SRO1	rood / PC	6459377	6117 04 7		52	SKS-FC3 ROR2	helderoranje, RAL 2004 / PC	5364481	6106 71 3		54
SKS-D3 SRO2	rood / PC	6459735	6117 05 8		52	SKS-FC3 ROR3	helderoranje, RAL 2004 / PC	5364559	6106 72 3		55
SKS-D3 SRO3	rood / PC	6460038	6117 06 9		52	SKS-FC3 RW1	zuiver wit / PC	5364382	6106 70 1		54
SKS-D3 SWGR1	Zwartgrijs / PC	5700906	6117 04 8		52	SKS-FC3 RW2	zuiver wit / PC	5364474	6106 71 1		54
SKS-D3 SWGR2	Zwartgrijs / PC	5700913	6117 05 9		52	SKS-FC3 RW3	zuiver wit / PC	5364542	6106 72 1		55
SKS-D3 SWGR3	Zwartgrijs / PC	5700920	6117 07 0		52	SKS-FC3 SRO1	rood / PC	5364436	6106 70 7		54
						SKS-FC3 SRO2	rood / PC	5364504	6106 71 7		54
SKS-DK0 RW1	zuiver wit / PC	5462231	6117 20 2		55	SKS-FC3 SRO3	rood / PC	5364597	6106 72 7		55
SKS-DK0 RW1	zuiver wit / PC	5462231	6117 20 2		102	SKS-FS3 AL2	aluminium-gelakt / PC	5670995	6119 87 8		60
SKS-DKE0 RW1	zuiver wit / PC	5616016	6117 20 3		55	SKS-FS3 AL3	aluminium-gelakt / PC	5671084	6119 89 0		60
SKS-DS3 AL2	aluminium-gelakt / PC	5437987	6117 08 2		60	SKS-FS3 MZGN2	groen / PC	5670964	6119 87 2		60
SKS-DS3 AL3	aluminium-gelakt / PC	5670919	6119 86 0		60	SKS-FS3 MZGN3	groen / PC	5671022	6119 88 4		60
SKS-DS3 MZGN2	groen / PC	5437949	6117 07 8		60	SKS-FS3 ROR2	helderoranje, RAL 2004 / PC	5670957	6119 87 0		60
SKS-DS3 MZGN3	groen / PC	5670889	6119 85 4		60	SKS-FS3 ROR3	helderoranje, RAL 2004 / PC	5671015	6119 88 2		60
SKS-DS3 ROR2	helderoranje, RAL 2004 / PC	5437932	6117 07 6		60	SKS-FS3 RW2	zuiver wit / PC	5670926	6119 86 8		60
SKS-DS3 ROR3	helderoranje, RAL 2004 / PC	5670872	6119 85 2		60	SKS-FS3 RW3	zuiver wit / PC	5671008	6119 88 0		60
SKS-DS3 RW2	zuiver wit / PC	5437925	6117 07 4		60	SKS-FS3 SRO2	rood / PC	5670971	6119 87 4		60
SKS-DS3 RW3	zuiver wit / PC	5670865	6119 85 0		60	SKS-FS3 SRO3	rood / PC	5671039	6119 88 6		60
SKS-DS3 SRO2	rood / PC	5437970	6117 08 0		60	SKS-FS3 SWGR2	Zwartgrijs / PC	5670988	6119 87 6		60
SKS-DS3 SRO3	rood / PC	5670896	6119 85 6		60	SKS-FS3 SWGR3	Zwartgrijs / PC	5671046	6119 88 8		60
SKS-DS3 SWGR2	Zwartgrijs / PC	5700937	6117 08 1		60	STA-SKS S1 SW	zwart	5438090	6117 19 2		60
SKS-DS3 SWGR3	Zwartgrijs / PC	5670902	6119 85 8		60	STA-SKS S1 W	wit	5483571	6117 19 3		60
						STA-SKS SU1 SW	zwart	5670933	6117 19 6		61
						STA-SKS SU1 W	wit	5670940	6117 19 7		61
SKS-F0 AL1	aluminium-gelakt / PC	6213498	6117 11 0		53	ST-F GST18i3p SW	zwart	5273530	6108 05 0		110
SKS-F0 AL2	aluminium-gelakt / PC	6213559	6117 11 9		53	ST-F GST18i3p W	wit	5273547	6108 05 1		110
SKS-F0 AL3	aluminium-gelakt / PC	6213795	6117 13 1		53						
SKS-F0 MZGN1	groen / PC	6460212	6117 10 6		53	ST-S GST18i3p SW	zwart	5273608	6108 05 4		110
SKS-F0 MZGN2	groen / PC	6188956	6117 11 5		53	ST-S GST18i3p W	wit	5273646	6108 05 5		110
SKS-F0 MZGN3	groen / PC	6189373	6117 12 7		53	ST-S GST18i5p SW	zwart	5273707	6108 07 0		111
SKS-F0 ROR1	helderoranje, RAL 2004 / PC	6460151	6117 10 4		53						
SKS-F0 ROR2	helderoranje, RAL 2004 / PC	6460458	6117 11 3		53						
SKS-F0 ROR3	helderoranje, RAL 2004 / PC	6189311	6117 12 5		53						
SKS-F0 RW1	zuiver wit / PC	6460090	6117 10 2		53	TA-B AL0.5	aluminium-gelakt	5276050	6117 67 1		64
SKS-F0 RW1	zuiver wit / PC	6460090	6117 10 2		101	TA-B AL1	aluminium-gelakt	5623816	6117 67 4		64
SKS-F0 RW2	zuiver wit / PC	6460335	6117 11 1		53	TA-B RW0.5	zuiver wit	5276043	6117 67 0		64
SKS-F0 RW3	zuiver wit / PC	6189076	6117 12 3		53	TA-B RW1	zuiver wit	5623809	6117 67 3		64
SKS-F0 SRO1	rood / PC	6460274	6117 10 8		53	TA-B SWGR0.5	Zwartgrijs	5701156	6117 66 8		64
SKS-F0 SRO2	rood / PC	6189014	6117 11 7		53	TA-B SWGR1	Zwartgrijs	5701323	6117 66 9		64
SKS-F0 SRO3	rood / PC	6189618	6117 12 9		53						
SKS-F0 SWGR1	Zwartgrijs / PC	5700944	6117 10 9		53	TAE-6F AL1	aluminium-gelakt	6215959	6117 43 0		70
SKS-F0 SWGR2	Zwartgrijs / PC	5433552	6117 11 8		53	TAE-6F RW1	zuiver wit	6215713	6117 42 8		70
SKS-F0 SWGR3	Zwartgrijs / PC	5433569	6117 13 0		53						
SKS-F3 AL1	aluminium-gelakt / PC	6213856	6117 14 8		53	TA-K AL0.5	aluminium-gelakt	5405993	6117 67 9		64
SKS-F3 AL2	aluminium-gelakt / PC	6213917	6117 15 9		53	TA-K RW0.5	zuiver wit	5405962	6117 67 8		64
SKS-F3 AL3	aluminium-gelakt / PC	6213979	6117 17 0		53	TA-K SWGR0.5	Zwartgrijs	5701347	6117 67 7		64
SKS-F3 MZGN1	groen / PC	6287291	6117 14 4		53						
SKS-F3 MZGN2	groen / PC	6637218	6117 15 5		53	TA-NA AL0.5	aluminium-gelakt	5276104	6117 67 6		64
SKS-F3 MZGN3	groen / PC	6461356	6117 16 6		53	TA-NA RW0.5	zuiver wit	5276067	6117 67 5		64
SKS-F3 ROR1	helderoranje, RAL 2004 / PC	6189854	6117 14 2		53	TA-NA SWGR0.5	Zwartgrijs	5701330	6117 67 2		64
SKS-F3 ROR2	helderoranje, RAL 2004 / PC	6538690	6117 15 3		53						
SKS-F3 ROR3	helderoranje, RAL 2004 / PC	6461233	6117 16 4		53						
SKS-F3 RW1	zuiver wit / PC	6189793	6117 14 0		53	TD-AB21 AL0.5	aluminium-gelakt	5675341	6117 55 2		67
SKS-F3 RW2	zuiver wit / PC	6460632	6117 15 1		53	TD-AB21 RW0.5	zuiver wit	5675297	6117 54 8		67
SKS-F3 RW2	zuiver wit / PC	6460632	6117 15 1		101	TD-AB21 SWGR0.5	Zwartgrijs	5675303	6117 55 0		67
SKS-F3 RW3	zuiver wit / PC	6461110	6117 16 2		53	TD-AN21 AL0.5	aluminium-gelakt	5675280	6117 54 4		67
SKS-F3 SRO1	rood / PC	6287536	6117 14 6		53	TD-AN21 RW0.5	zuiver wit	5675242	6117 54 0		67
SKS-F3 SRO2	rood / PC	6461059	6117 15 7		53	TD-AN21 SWGR0.5	Zwartgrijs	5675273	6117 54 2		67
SKS-F3 SRO3	rood / PC	6461530	6117 16 8		53						
SKS-F3 SWGR1	Zwartgrijs / PC	5700968	6117 14 7		53	TG-UP80M1	transparant	5438229	6119 93 4		83
SKS-F3 SWGR2	Zwartgrijs / PC	5700975	6117 15 8		53	TG-UP80M1S	transparant	5523024	6119 93 6		83
SKS-F3 SWGR3	Zwartgrijs / PC	5700982	6117 16 9		53	TG-UPM1	transparant	5406341	6119 95 5		84
						TG-UPM2	transparant	5406358	6119 95 6		85
						TG-UPM3	transparant	5406365	6119 95 7		86
SKS-FC0 AL1	aluminium-gelakt / PC	5364191	6106 67 9		54						
SKS-FC0 AL2	aluminium-gelakt / PC	5364269	6106 68 9		54						
SKS-FC0 AL3	aluminium-gelakt / PC	5364375	6106 69 9		54						
SKS-FC0 MZGN1	groen / PC	5364177	6106 67 5		54					€/100 st.	
SKS-FC0 MZGN2	groen / PC	5364245	6106 68 5		54	UG 60 D	zwart40 / PS	5000204	2003 01 5		82
SKS-FC0 MZGN3	groen / PC	5364320	6106 69 5		54	UG 60 SD	rood / PE	5029298	2003 31 7		82
SKS-FC0 ROR1	helderoranje, RAL 2004 / PC	5364146	6106 67 3		54	UG 60 VD	zwart60 / PS	5002314	2003 01 9		82
SKS-FC0 ROR2	helderoranje, RAL 2004 / PC	5364238	6106 68 3		54						
SKS-FC0 ROR3	helderoranje, RAL 2004 / PC	5364313	6106 69 3		54						
SKS-FC0 RW1	zuiver wit / PC	5364139	6106 67 1		54					€/st.	
SKS-FC0 RW2	zuiver wit / PC	5364207	6106 68 1		54	UG-UPM1	natuur	5406075	6119 94 0		84
SKS-FC0 RW3	zuiver wit / PC	5364306	6106 69 1		54	UG-UPM2	natuur	5406082	6119 94 1		85
SKS-FC0 SRO1	rood / PC	5364184	6106 67 7		54	UG-UPM3	natuur	5406112	6119 94 3		86

Type	Maat/kleur/div.	EAN-C.	Art.nr.	Prijs	Zijde	Type	Maat/kleur/div.	EAN-C.	Art.nr.	Prijs	Zijde
ÜSM-A		5080886	5092 45 1	€/st.	56	VL-3Q1.5 14 W		5122944	6108 13 8	€/st.	112
ÜSM-A		5080886	5092 45 1		61	VL-3Q1.5 15 SW		5122586	6108 11 4		112
ÜSM-A		5080886	5092 45 1		69	VL-3Q1.5 15 W		5122982	6108 13 9		112
						VL-3Q1.5 2 SW		5122333	6108 10 1		112
						VL-3Q1.5 2 W		5122708	6108 12 6		112
ÜSS 45-A-ALU	aluminium-gelakt	5006220	6117 46 7			VL-3Q1.5 3 SW		5122340	6108 10 2		112
ÜSS 45-A-RW	zuiver wit	6117611	6117 46 5			VL-3Q1.5 3 W		5122746	6108 12 7		112
ÜSS 45-O-ALU	aluminium-gelakt	5006213	6117 47 5		69	VL-3Q1.5 4 SW		5122388	6108 10 3		112
ÜSS 45-O-RW	zuiver wit	6117673	6117 47 3		69	VL-3Q1.5 4 W		5122753	6108 12 8		112
						VL-3Q1.5 5 SW		5122395	6108 10 4		112
						VL-3Q1.5 5 W		5122760	6108 12 9		112
UVS-6S2	/ St	5122265	6108 00 0		109	VL-3Q1.5 6 SW		5122401	6108 10 5		112
UVS-6S2SA	/ St	5522997	6108 01 2		109	VL-3Q1.5 6 W		5122807	6108 13 0		112
UVS-6S6W2	/ St	5122289	6108 01 0		109	VL-3Q1.5 7 SW		5122449	6108 10 6		112
UVS-6S6W2SA	/ St	5523017	6108 01 6		109	VL-3Q1.5 7 W		5122814	6108 13 1		112
UVS-6W2	/ St	5122272	6108 00 5		109	VL-3Q1.5 8 SW		5122456	6108 10 7		112
UVS-6W2SA	/ St	5523000	6108 01 4		109	VL-3Q1.5 8 W		5122821	6108 13 2		112
						VL-3Q1.5 9 SW		5122463	6108 10 8		112
VB-3 GST18i3p	zwart	5273721	6108 08 0		110	VL-3Q1.5 9 W		5122869	6108 13 3		112
						VL-3Q2.5 1 SW		5123064	6108 15 0		112
VB-5 GST18i3p	zwart	5273769	6108 08 2		111	VL-3Q2.5 1 W		5123422	6108 17 5		113
						VL-3Q2.5 10 SW		5123248	6108 15 9		112
VB-SKS S	zwart	5438113	6117 19 8		61	VL-3Q2.5 10 W		5123552	6108 18 4		113
						VL-3Q2.5 11 SW		5123286	6108 16 0		112
VB-T GST18i3p	zwart	5273776	6108 08 4		111	VL-3Q2.5 11 W		5123569	6108 18 5		113
						VL-3Q2.5 12 SW		5123293	6108 16 1		112
VH-4 3SD1C16	grafietzwart/ PA	5125075	6109 80 4		98	VL-3Q2.5 12 W		5123576	6108 18 6		113
VH-4 3SF1C16	grafietzwart/ PA	5125099	6109 80 8		98	VL-3Q2.5 13 SW		5123309	6108 16 2		112
VH-4 4SD	grafietzwart/ PA	5125044	6109 80 2		98	VL-3Q2.5 13 W		5123590	6108 18 7		113
VH-4 4SF	grafietzwart/ PA	5125082	6109 80 6		98	VL-3Q2.5 14 SW		5123347	6108 16 3		112
VH-4 LG	grafietzwart/ PA	5125037	6109 80 0		98	VL-3Q2.5 14 W		5123606	6108 18 8		113
VH-4 TW	grafietzwart/ PVC	5125266	6109 83 2		100	VL-3Q2.5 15 SW		5123354	6108 16 4		112
VH-4L 3SD1C16	grafietzwart/ PA	5125143	6109 81 4		99	VL-3Q2.5 15 W		5123613	6108 18 9		113
VH-4L 3SF1C16	grafietzwart/ PA	5125167	6109 81 8		99	VL-3Q2.5 2 SW		5123101	6108 15 1		112
VH-4L 4SD	grafietzwart/ PA	5125136	6109 81 2		98	VL-3Q2.5 2 W		5123453	6108 17 6		113
VH-4L 4SF	grafietzwart/ PA	5125150	6109 81 6		99	VL-3Q2.5 3 SW		5123118	6108 15 2		112
VH-4L LG	grafietzwart/ PA	5125105	6109 81 0		98	VL-3Q2.5 3 W		5123460	6108 17 7		113
						VL-3Q2.5 4 SW		5123125	6108 15 3		112
VH-8 LG	grafietzwart/ PA	5287391	6109 82 1		99	VL-3Q2.5 4 W		5123477	6108 17 8		113
VH-8 LG8P2	grafietzwart/ PA	5125198	6109 82 0		99	VL-3Q2.5 5 SW		5123163	6108 15 4		112
VH-8 TW	grafietzwart/ PVC	5125440	6109 86 2		100	VL-3Q2.5 5 W		5123484	6108 17 9		113
VH-8L LG	grafietzwart/ PA	5125211	6109 82 5		99	VL-3Q2.5 6 SW		5123170	6108 15 5		112
						VL-3Q2.5 6 W		5123514	6108 18 0		113
VHF-8 LG	grafietzwart/ PA	5125204	6109 82 2		103	VL-3Q2.5 7 SW		5123187	6108 15 6		112
						VL-3Q2.5 7 W		5123521	6108 18 1		113
VH-F80	/ St	5287407	6109 83 1		100	VL-3Q2.5 8 SW		5123224	6108 15 7		112
						VL-3Q2.5 8 W		5123538	6108 18 2		113
VHF-8L LG	grafietzwart/ PA	5125228	6109 82 7		103	VL-3Q2.5 9 SW		5123231	6108 15 8		112
VHF-AE4TE		5125341	6109 85 0		104	VL-3Q2.5 9 W		5123545	6108 18 3		113
VHF-F100	/ St	5125259	6109 83 0		103	VL-3Q2.5 H1 SW		5124368	6108 45 0		113
VHF-P1	koolzaadgeel/ PVC	5125532	6109 86 8		104	VL-3Q2.5 H1 W		5124733	6108 47 5		113
VHF-P10	koolzaadgeel/ PVC	5125457	6109 86 3		103	VL-3Q2.5 H10 SW		5124542	6108 45 9		113
VHF-P11	koolzaadgeel/ PVC	5125464	6109 86 4		104	VL-3Q2.5 H10 W		5124894	6108 48 4		113
VHF-P3	koolzaadgeel/ PVC	5125501	6109 86 5		104	VL-3Q2.5 H11 SW		5124559	6108 46 0		113
VHF-P6	koolzaadgeel/ PVC	5125525	6109 86 7		104	VL-3Q2.5 H11 W		5124900	6108 48 5		113
VHF-P7	koolzaadgeel/ PVC	5477440	6109 87 8		104	VL-3Q2.5 H12 SW		5124566	6108 46 1		113
VHF-P8	koolzaadgeel/ PVC	5477457	6109 87 9		104	VL-3Q2.5 H12 W		5124917	6108 48 6		113
VHF-P9	koolzaadgeel/ PVC	5125518	6109 86 6		104	VL-3Q2.5 H13 SW		5124603	6108 46 2		113
VHF-T1	/ St	5125372	6109 85 2		105	VL-3Q2.5 H13 W		5124924	6108 48 7		113
VHF-T2	/ St	5125389	6109 85 4		105	VL-3Q2.5 H14 SW		5124610	6108 46 3		113
VHF-TW	grafietzwart/ PVC	5125396	6109 86 0		103	VL-3Q2.5 H14 W		5124955	6108 48 8		113
VHF-TW L	grafietzwart/ PVC	5125402	6109 86 1		103	VL-3Q2.5 H15 SW		5124627	6108 46 4		113
						VL-3Q2.5 H15 W		5124962	6108 48 9		113
				€/m		VL-3Q2.5 H2 SW		5124375	6108 45 1		113
VH-K800	/ St	5125549	6109 87 0		100	VL-3Q2.5 H2 W		5124740	6108 47 6		113
VH-K800	/ St	5125549	6109 87 0		103	VL-3Q2.5 H3 SW		5124382	6108 45 2		113
						VL-3Q2.5 H3 W		5124788	6108 47 7		113
				€/st.		VL-3Q2.5 H4 SW		5124429	6108 45 3		113
VH-P1	koolzaadgeel/ PA	5125334	6109 84 2		101	VL-3Q2.5 H4 W		5124795	6108 47 8		113
VH-P2	koolzaadgeel/ PA	5125273	6109 83 4		100	VL-3Q2.5 H5 SW		5124436	6108 45 4		113
VH-P3	koolzaadgeel/ PA	5125310	6109 83 8		101	VL-3Q2.5 H5 W		5124801	6108 47 9		113
VH-P4	koolzaadgeel/ PA	5125327	6109 84 0		100	VL-3Q2.5 H6 SW		5124443	6108 45 5		113
VH-P5	koolzaadgeel/ PA	5125280	6109 83 6		100	VL-3Q2.5 H6 W		5124832	6108 48 0		113
VH-P7	koolzaadgeel/ PA	5428459	6109 83 9		101	VL-3Q2.5 H7 SW		5124481	6108 45 6		113
						VL-3Q2.5 H7 W		5124849	6108 48 1		113
VL-3Q1.5 1 SW		5122326	6108 10 0		112	VL-3Q2.5 H8 SW		5124498	6108 45 7		113
VL-3Q1.5 1 W		5122692	6108 12 5		112	VL-3Q2.5 H8 W		5124856	6108 48 2		113
VL-3Q1.5 10 SW		5122500	6108 10 9		112	VL-3Q2.5 H9 SW		5124504	6108 45 8		113
VL-3Q1.5 10 W		5122876	6108 13 4		112	VL-3Q2.5 H9 W		5124863	6108 48 3		113
VL-3Q1.5 11 SW		5122517	6108 11 0		112						
VL-3Q1.5 11 W		5122883	6108 13 5		112	WG-AF11TW RW	zuiver wit/ PC	5670414	6109 92 7		88
VL-3Q1.5 12 SW		5122524	6108 11 1		112	WG-AF2L RW	zuiver wit/ PC	5670384	6109 92 4		88
VL-3Q1.5 12 W		5122920	6108 13 6		112	WG-AF2TE RW	zuiver wit/ PC	5125815	6109 93 2		88
VL-3Q1.5 13 SW		5122562	6108 11 2		112	WG-AK RW	zuiver wit/ PC	5125730	6109 90 0		87
VL-3Q1.5 13 W		5122937	6108 13 7		112						
VL-3Q1.5 14 SW		5122579	6108 11 3		112	WG-MK RW	zuiver wit/ PC	5125747	6109 90 5		87

07 EGS\_Katalog\_2010\_Neuer\_Stand / m / 28/10/2010 (LLEExport\_01090)

# Typeregister

Opbouw EAN-nummer: landidentificatie **40**

Fabrikantidentificatie **1219** (voor artikelnrs die met **0** beginnen geldt: **1010**)

Individueel EAN-C **5647589**

Type	Maat/kleur/div.	EAN-C.	Art.nr.	Prijs	Zijde				
WG-MKL RW	zuiver wit/ PC	5670360	6109 90 9	€/st.	87				
WG-UBR2 RW	zuiver wit/ PC	5125822	6109 93 4		87				
WG-UBR3 RW	zuiver wit/ PC	5125860	6109 93 6		87				
WG-UBR4 RW	zuiver wit/ PC	5125877	6109 93 8		88				
WG-UBR5 RW	zuiver wit/ PC	5125884	6109 94 0		88				
WG-UBR6 RW	zuiver wit/ PC	5125921	6109 94 2		88				
WG-UK2	/ St / FS	5125938	6109 95 0		87				
WG-UK3	/ St / FS	5125945	6109 95 2		87				
WG-UK4	/ St / FS	5125983	6109 95 4		87				
WG-UK5	/ St / FS	5125990	6109 95 6		88				
WG-UK6	/ St / FS	5126003	6109 95 8		88				
WS-B AL0.5	aluminium-gelakt	5275756	6117 62 8		65				
WS-B AL1	aluminium-gelakt	5275862	6117 64 1		65				
WS-B RW0.5	zuiver wit	5275749	6117 62 7		65				
WS-B RW1	zuiver wit	5275824	6117 64 0		65				
WS-B SWGR0.5	Zwartgrijs	5701033	6117 62 6		65				
WS-B SWGR1	Zwartgrijs	5701071	6117 64 2		65				
WS-K AL0.5	aluminium-gelakt	5275800	6117 63 1		65				
WS-K RW0.5	zuiver wit	5275763	6117 63 0		65				
WS-K SWGR0.5	Zwartgrijs	5701040	6117 62 9		65				
WS-NA AL0.5	aluminium-gelakt	5285953	6117 63 6		65				
WS-NA RW0.5	zuiver wit	5275817	6117 63 4		65				
WS-NA SWGR0.5	Zwartgrijs	5701057	6117 63 3		65				
ZL-SKS	crémewit	6180196	6117 20 5		55				
ZL-SKS	crémewit	6180196	6117 20 5		61				
ZU-A AL1	aluminium-gelakt	5443681	6117 35 4		68				
ZU-A RW1	zuiver wit	5443674	6117 35 2		68				
ZU-A SWGR1	Zwartgrijs	5701217	6117 35 6		68				

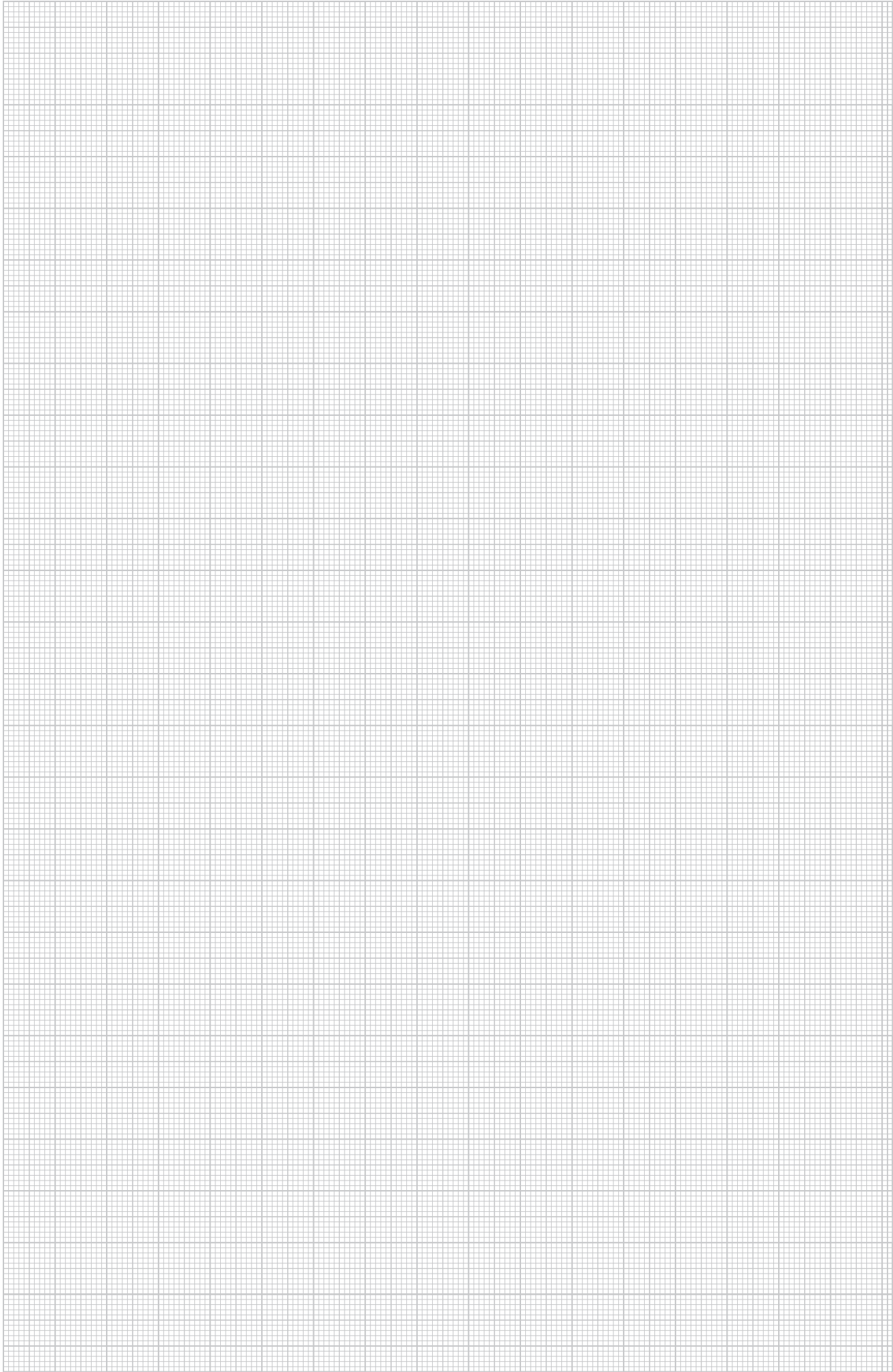

**QR-code**

Met de QR-code heeft u direct toegang tot onze producten op het internet.

Meer informatie over de QR-code vindt u op onze internetpagina's onder [www.obo.de](http://www.obo.de).

**OBO BETTERMANN B.V.**

Postbus 114 - 3640 AC Mijdrecht  
Genieweg 44 - 3641 RH Mijdrecht

**Klantenservice:**

Tel. +31 (0)297 51 57 00  
Fax +31 (0)297 51 57 60  
E-mail: [info@obo-bettermann.nl](mailto:info@obo-bettermann.nl)

**BO BETTERMANN nv**

Bist 14 - 2630 Aartselaar

**Klantenservice:**

Tel. +32 (0)3 870 74 00  
Fax +32 (0)3 887 40 00  
E-mail: [info@obo.be](mailto:info@obo.be)  
[www.obo.be](http://www.obo.be)  
[www.obo-bettermann.nl](http://www.obo-bettermann.nl)  
[www.obo.be](http://www.obo.be)