

**UFS | Catalogo 2010/2011**



# Sistemi e soluzioni sotto pavimento

**Benvenuti al servizio di assistenza clienti**

---

**Telefono per assistenza: 011-95 48 811**

---

**Fax per domande: 011-95 48 899**

**Fax per ordini: 011-95 48 8990038**

---

**E-Mail: [info@obo.it](mailto:info@obo.it)**

**Internet: [www.obo.de](http://www.obo.de)**



Utilizzate il collegamento diretto con il servizio di assistenza clienti OBO! Per tutte le domande relative alla gamma completa di prodotti OBO per l'installazione elettrica siamo sempre reperibili sulla Hotline 011-954-88-11, ogni giorno dalle 7.30 alle 17.00. Il servizio di assistenza clienti OBO vi offre il programma completo con:

- collaboratori competenti in loco
- tutte le informazioni sulla gamma prodotti di OBO
- consulenza specialistica di esperti su argomenti specifici
- accesso rapido e diretto a tutti i dati tecnici dei prodotti OBO: sempre vicini al cliente per essere i migliori!

## Sommario

	Guida per la progettazione	6
	EÜK Sistema di condotti sotto battuto	205
	OKA Sistemi di condotti aperti a filo battuto	225
	OKB Sistemi di condotti aperti a filo battuto	247
	Sistema di condotti per incasso apparecchi con altezza massetto da 55 mm	257
	EBK Sistemi di condotti chiusi a filo battuto	269
	IBK Sistemi di condotti per calcestruzzo	279
	AIK Sistemi di condotti di installazione a pavimento	289
	GES Sistemi di incasso apparecchi	299
	Cassette con telaio e cassette livellabili	317
	Cassette per carichi pesanti	339
	Sistema di montaggio per apparecchi di installazione	347
	Unità incasso apparecchi sopra pavimento tipo Telitank	361
	Uscite sotto pavimento e soluzioni complete	371
	Componenti d'installazione per pavimenti doppi e con intercapedini	385
	Dispositivo a incasso modulo 45	397
	Sistemi antincendio UFS	405
	Indici	409



### **Seminari per UFS di OBO: il sapere di prima mano**

Con un ampio programma di formazione e seminari sui sistemi sotto pavimento, OBO sostiene i propri clienti con conoscenze specialistiche. Oltre alle basi teoriche, propone consigli anche sull'applicazione pratica. Esempi concreti di applicazione e di calcolo completano l'ampia gamma di informazioni.

### **Testi descrittivi, informazioni sul prodotto e schede tecniche**

Vi rendiamo più semplice la vita. Grazie a un'ampia selezione di materiale adeguatamente elaborato che vi sostiene efficacemente fin dalle prime fasi, ad esempio durante la pianificazione e il calcolo di un progetto. Tutto questo con:

- Documentazione descrittiva
- Informazioni di prodotto
- Fogli d'istruzione
- Schede tecniche

Questa documentazione viene continuamente aggiornata ed è possibile scaricarla direttamente da Internet dal sito [www.obo-bettermann.com/it](http://www.obo-bettermann.com/it), ventiquattro ore al giorno e gratuitamente.

### **Testi descrittivi in Internet sul sito**

**[www.ausschreiben.de](http://www.ausschreiben.de)**

Oltre 10.000 documenti dei settori KTS, BSS, TBS, LFS, EGS e UFS possono essere consultati gratuitamente. Grazie ad un regolare aggiornamento e ampliamento sarà sempre disponibile una panoramica complessiva sui prodotti OBO. I dati sono disponibili nei più comuni formati elettronici (PDF, DOC, GAEB, HTML, TEXT, XML, ÖNORM).

[www.ausschreiben.de](http://www.ausschreiben.de)

## Guida alla progettazione e al montaggio

	Guida per la progettazione generale	6
	EÜK Sistema di condotti sotto battuto	15
	OKA Sistemi di condotti aperti a filo battuto	31
	OKB Sistemi di condotti aperti a filo battuto	45
	Sistema di condotti per incasso apparecchi con altezza massetto da 55 mm	53
	EBK Sistemi di condotti chiusi a filo battuto	61
	IBK Sistemi di condotti per calcestruzzo	69
	AIK Sistemi di condotti di installazione a pavimento	75
	GES Sistemi di incasso apparecchi	83
	Cassette con telaio e cassette livellabili	99
	Cassette per carichi pesanti	127
	Sistema di montaggio per apparecchi di installazione	145
	Unità incasso apparecchi sopra pavimento tipo Telitank	155
	Uscite sotto pavimento e soluzioni complete	163
	Componenti d'installazione per pavimenti doppi e con intercapedini	177
	Dispositivo a incasso modulo 45	189
	Sistemi antincendio UFS	195
	Informazioni aggiuntive	199





## Basi della progettazione



### Esigenze tecniche di installazione

Tra le esigenze tecniche di installazione da considerare nella progettazione e nella scelta di un sistema sotto pavimento rientrano:

- Numero delle utenze (corrente, comunicazione, dati)
- Fattore di riempimento
- Raggi di curvatura dei cavi
- Riserva

### Esigenze della concezione edilizia

I presupposti dell'architettura esterna e interna e altre condizioni della concezione edilizia fanno emergere nuove esigenze che devono essere soddisfatte dal sistema. Rivestono un ruolo importante:

- Tipo di ambiente (asciutto o umido)
- Realizzazione del rivestimento del pavimento
- Spessore del rivestimento
- Spessore e tipo di massetto
- Carichi accidentali
- Temperatura ambiente (riscaldamento a pavimento)

### Esigenze di organizzazione

I campi d'impiego e le scelte di utilizzo per quanto riguarda l'installazione elettrica determinano le esigenze di organizzazione che un sistema sotto pavimento deve soddisfare. I seguenti criteri sono determinanti:

- Flessibilità dell'utilizzo (ad es. facilità di adattamento alle esigenze di utilizzo che possono modificarsi)
- Modifica senza problemi delle dotazioni dell'apparecchio
- Passaggio semplice dallo stato di pronto per l'uso allo stato di non utilizzato e viceversa



### Esigenze estetiche

Anche i criteri estetici e di forma possono essere molto importanti nella scelta di un sistema sotto pavimento. Ad esempio se devono essere rispettate regole artistiche di una particolare concezione di architettura interna in fatto di forme e materiali.

### Requisiti tecnici di sicurezza

Il problema della sicurezza riveste un ruolo sempre più importante in particolare nel campo della tecnica informatica. Per questo è necessario fare particolare attenzione nella scelta e nella concezione di un sistema di installazione sotto pavimento. Ad esempio quando si ha l'esigenza di proteggere le reti di dati da un accesso non autorizzato.



## Tipi di pulizia per il pavimento



### Scelta corretta delle unità di incasso apparecchi

Una parte fondamentale dei sistemi sotto pavimento di OBO è rappresentata dalle diverse unità di incasso apparecchi previste per l'installazione degli apparecchi (prese di sicurezza, ecc.). Un criterio determinante per la scelta della corretta unità di incasso apparecchi è il tipo di rivestimento. Effettuiamo in questo caso una distinzione in base al tipo di pulizia, poiché, ad esempio, nella realizzazione dell'impermeabilizzazione contro la penetrazione di liquidi, l'unità di incasso apparecchi deve essere adatta al metodo di pulizia previsto (asciutto, umido o bagnato). La classificazione delle categorie di pulizia è regolata nella norma DIN EN 50085.

### Pulizia a secco

Il criterio per la classificazione in "pulizia a secco" è soddisfatto essenzialmente dai rivestimenti in tessuto che vengono puliti regolar-

mente mediante l'aspirazione dello sporco ("a secco"). La norma parla di "processi di pulizia privi o poveri di liquidi" e spiega inoltre che si deve utilizzare una quantità di soluzione talmente ridotta da "non poter formare una pozzanghera o da non bagnare completamente il rivestimento del pavimento".

### Pulizia a umido

Il presupposto per l'utilizzo del metodo di pulizia a umido è soddisfatto dai rivestimenti lisci come ad esempio linoleum, PVC, parquet laccati, pavimento in pietra lucido, ecc. Chi lavora nella pulizia di immobili definisce questo tipo di pulizia legata alla polvere in una fase di lavoro con tessuti per la pulizia umidi o preparati. Una descrizione corretta dei metodi di pulizia è disponibile nel manuale per la pulizia di immobili.





### Lavaggio bagnato

Il "lavaggio bagnato" viene utilizzato dove è necessario rimuovere sporco particolarmente ostinato. Per questo metodo di pulizia sono particolarmente adatti rivestimenti come pavimenti in pietra, piastrelle e ceramica, così come rivestimenti in linoleum e PVC. Il lavaggio bagnato viene suddiviso in due processi:

- Lavaggio bagnato a uno stadio
- Lavaggio bagnato a due stadi

Il lavaggio bagnato a uno stadio è adatto per un ridotto grado di impurità o per rivestimenti sensibili all'umidità come ad es. pavimenti doppi o ambienti EDP.

A seconda delle esigenze, il rivestimento con questo metodo viene pulito con prodotti tessili per la pulizia più o meno bagnati (mop, panni, strofinacci, spugne). Si lascia poi asciugare il rivestimento rimasto umido.

Il lavaggio bagnato a due stadi serve per gradi di impurità maggiore. Il metodo a due stadi corrisponde al classico procedimento di lavaggio bagnato: nella prima fase di lavoro viene applicata con i tessuti per la pulizia (strofinacci, panni, dispositivi vari, ecc.) una quantità tale di detergente per ammorbidire lo sporco, in questo modo può essere rimosso anche lo sporco più ostinato. Nella seconda fase viene raccolto il liquido (e lo sporco) rimasto sul rivestimento con i prodotti tessili per la pulizia.

### Protezione dell'installazione elettrica

Grazie alla scelta corretta delle unità di incasso apparecchi, adatte ai vari tipi di trattamento del pavimento, si garantisce la protezione dell'installazione elettrica dalla penetrazione di umidità e sporco. Le unità di incasso apparecchi sono

testate e quindi contrassegnate secondo la norma EN 50085. Tutti i prodotti UFS approvati da OBO BETTERMANN per l'impiego in pavimenti per lavaggio a bagnato soddisfano i requisiti della norma senza limitazioni.



## Obiettivi di protezione, normativa e prove



### Competenze nella normalizzazione

Le norme possono essere suddivise in due categorie: norme di costruzione e norme di prova degli apparecchi. Per l'osservanza delle norme di costruzione, il responsabile principale è l'installatore. Le norme della serie DIN VDE 0100 definiscono i requisiti più importanti dell'installazione elettrica. Le norme di prova degli apparecchi sono norme dei prodotti e fissano i criteri di prova per determinati prodotti. I responsabili dell'osservanza di queste norme sono i produttori. La conformità a una determinata norma di prova viene spesso documentata mediante un certificato di approvazione. Questo certifica che un istituto di prova e certificazione indipendente ha effettuato i test corrispondenti e ha documentato i risultati.

### Normalizzazione europea

L'intento di sostituire le norme nazionali con una norma europea è l'obiettivo dichiarato dell'Unione Europea. Semplificano la distribuzione dei prodotti e rendono trasparente il mercato interno. Sono ammesse eccezioni nazionali solo se richieste espressamente dalle leggi nazionali.

La serie di norme DIN EN 50085 determina i requisiti per il settore dei sistemi di installazione elettrica. Nella parte 2-2 sono trattati i si-

stemi sotto pavimento e a pavimento, questa è stata pubblicata nel luglio 2009. Ci sarà comunque un periodo di passaggio di 2 anni durante il quale saranno validi sia i requisiti della norma DIN VDE 0634 parte 1 e parte 2 o i requisiti richiesti dalla DIN EN 50085. I sistemi di installazione sotto pavimento OBO sono conformi a queste norme e dispongono di un certificato di approvazione VDE corrispondente.

### Le norme di prova degli apparecchi riguardano principalmente

- la sicurezza (protezione contro scosse elettriche)
- la definizione dei campi d'impiego
- la definizione del funzionamento
- la valutazione dei carichi ammissibili

### Classificazione dei sistemi sotto pavimento

Le norme DIN EN 50085-1, come parte generale per i sistemi di condotti per l'installazione elettrica, e DIN EN 50085-2-2, come parte specifica per i sistemi sotto pavimento, prescrivono una classificazione obbligatoria per i prodotti. In questo modo le caratteristiche di prodotto sono fissate in modo univoco per tutta l'Europa. Per la prima volta una norma per i sistemi

d'installazione contiene anche le prove di carico per carichi verticali, che agiscono su una superficie ampia (carico pesante). Queste definizioni dei test sono comunque poco fondate sulla prassi, per questo motivo OBO BETTERMANN testa i suoi sistemi per carichi pesanti secondo proprie direttive e ha ordinato i suoi sistemi per carichi pesanti in 2 classi di carico: SL1 per carichi fino a 10 kN e SL2 per carichi fino a 20 kN.



## Norme di costruzione

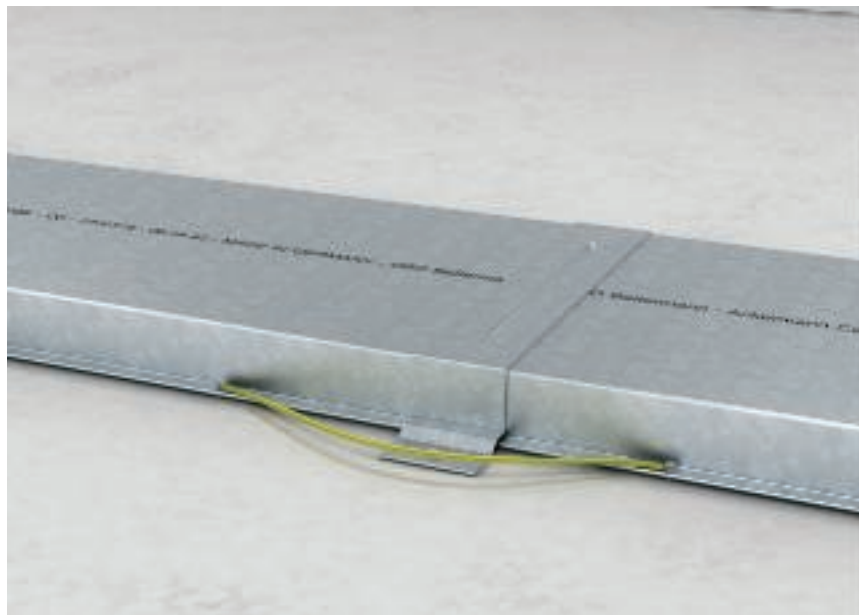

### Le norme di costruzione riguardano in particolare

- la sicurezza (protezione da scossa elettrica)
- il mantenimento delle funzioni
- la tolleranza elettromagnetica
- la prevenzione degli incendi

### Alcuni settori importanti delle norme di costruzione

Nelle norme di costruzione secondo DIN VDE sono descritti numerosi punti che l'installatore deve rispettare durante l'installazione e il montaggio di un sistema sotto pavimento. Qui di seguito alcuni dei punti più importanti:

#### Sollecitazioni meccaniche dei cavi

Sia per i cavi di alta tensione che per i cavi dati è necessario garantire che non vengano superati determinati valori per carichi di trazione e raggi di curvatura come indicato nella DIN VDE 0298. Nella norma sono descritti anche i tipi di fissaggio dei cavi ammessi mediante fascette e fissacavi.

#### Separazione di servizi diversi

Secondo la DIN VDE 0100-520, i cavi con diversi tipi di corrente possono essere installati insieme in un sistema di posa, se viene garantito l'isolamento di tutti i cavi e la protezione contro la massima tensione che può presentarsi

#### Misure di protezione e compensazione equipotenziale

I sistemi di condotti in metallo devono essere inclusi nella misura di sicurezza o nella compensazione equipotenziale. In questo modo viene assicurata la protezione contro scosse elettriche (DIN VDE 0100-410) e la compatibilità elettromagnetica (CEM) (EN 50310, EN 50173, EN 50174-2).

#### Protezione antincendio

Le principali cause di incendio con cavi di alta tensione sono cortocircuiti, collegamenti a terra imperfetti (ad es. con cavi danneggiati meccanicamente o termicamente), collegamenti elettrici difettosi (contatto difettoso) e surriscaldamenti.

#### Obiettivi di protezione della protezione antincendio

La trasmissione di fuoco e fumo in altri settori incendiabili deve essere impedita in ogni situazione per un periodo di tempo sufficientemente lungo. In questo modo può essere supportata sia la possibilità di fuga che anche l'azione di spegnimento. Questo vale anche per i sistemi sotto pavimento, che corrono al di sotto delle vie di fuga, alle vie di soccorso e alle zone di limitazione dell'incendio. Maggiori regole sono date dalla direttiva (M)LAR per gli impianti elettrici e dalla direttiva (M)SysBÖR per i si-

stemi a pavimento.



## Determinazione volume del cavo

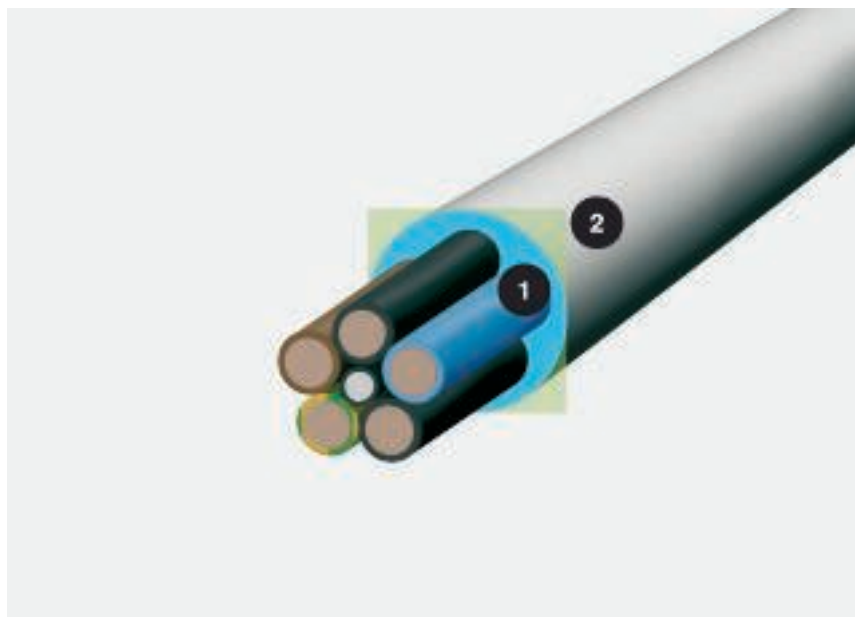

Diametro cavo e spazio d'installazione; 1 = diametro in mm, 2 = spazio d'installazione in cm<sup>2</sup>

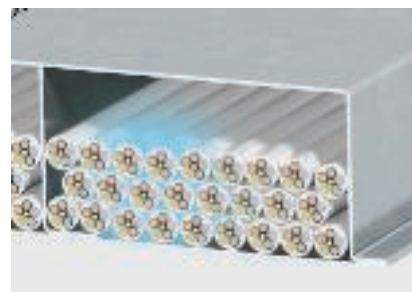

Fabbisogno di spazio del cavo nel canale UFS con spazio di riserva

Un criterio importante per la scelta delle dimensioni del condotto del sistema sotto pavimento è il volume del cavo. Poiché i cavi non sono mai perfettamente uno accanto all'altro e assolutamente paralleli, non è sufficiente basarsi esclusivamente sul diametro dei cavi per il calcolo del volume. Una misurazione attendibile è indicata dalla formula  $(2r)^2$ . Per facilitare il lavoro abbiamo elencato in questa pagina doppia i diametri e la necessità di spazio dei tipi di cavi più importanti. Importante: i valori sono valori medi che possono variare da produttore a produttore. Potete trovare i valori esatti nelle informazioni del produttore.

### Calcolo con la formula $(2r)^2$

Il diametro dice poco sulla effettiva necessità di spazio di un cavo. Calcolare:  $(2r)^2$ . Questo valore rispecchia il reale fabbisogno di spazio perché comprensivo dello spazio intermedio.



## Tabella volumi dei cavi



Tipo	Diametro mm	Sezione utile cm <sup>2</sup>
1 x 4	6,5	0,42
1 x 6	7	0,49
1 x 10	8	0,64
1 x 16	9,5	0,9
1 x 25	12,5	1,56
3 x 1,5	8,5	0,72
3 x 2,5	9,5	0,9
3 x 4	11	1,21
4 x 1,5	9	0,81
4 x 2,5	10,5	1,1
4 x 4	12,5	1,56
4 x 6	13,5	1,82
4 x 10	16,5	2,72
4 x 16	19	3,61
4 x 25	23,5	5,52
4 x 35	26	6,76
5 x 1,5	9,5	0,9
5 x 2,5	11	1,21
5 x 4	13,5	1,82
5 x 6	14,5	2,1
5 x 10	18	3,24
5 x 16	21,5	4,62
5 x 25	26	6,76
7 x 1,5	10,5	1,1
7 x 2,5	13	1,69



Tipo	Diametro mm	Sezione utile cm <sup>2</sup>
1 x 10	10,5	1,1
1 x 16	11,5	1,32
1 x 25	12,5	1,56
1 x 35	13,5	1,82
1 x 50	15,5	2,4
1 x 70	16,5	2,72
1 x 95	18,5	3,42
1 x 120	20,5	4,2
1 x 150	22,5	5,06
1 x 185	25	6,25
1 x 240	28	7,84
1 x 300	30	9
3 x 1,5	11,5	1,32
3 x 2,5	12,5	1,56
3 x 10	17,5	3,06
3 x 16	19,5	3,8
3 x 50	26	6,76
3 x 70	30	9
3 x 120	36	12,96
4 x 1,5	12,5	1,56
4 x 2,5	13,5	1,82
4 x 6	16,5	2,72
4 x 10	18,5	3,42
4 x 16	21,5	4,62
4 x 25	25,5	6,5
4 x 35	28	7,84
4 x 50	30	9
4 x 70	34	11,56
4 x 95	39	15,21
4 x 120	42	17,64
4 x 150	47	22
4 x 185	52	27
4 x 240	58	33,6
5 x 1,5	13,5	1,82
5 x 2,5	14,5	2,1
5 x 6	18,5	3,42
5 x 10	20,5	4,2
5 x 16	22,5	5,06
5 x 25	27,5	7,56
5 x 35	34	11,56
5 x 50	40	16



Tipo	Diametro mm	Sezione utile cm <sup>2</sup>
2 x 2 x 0,6	5	0,25
4 x 2 x 0,6	5,5	0,3
6 x 2 x 0,6	6,5	0,42
10 x 2 x 0,6	7,5	0,56
20 x 2 x 0,6	9	0,81
40 x 2 x 0,6	11	1,12
60 x 2 x 0,6	13	1,69
100 x 2 x 0,6	17	2,89
200 x 2 x 0,6	23	5,29
2 x 2 x 0,8	6	0,36
4 x 2 x 0,8	7	0,49
6 x 2 x 0,8	8,5	0,72
10 x 2 x 0,8	9,5	0,9
20 x 2 x 0,8	13	1,69
40 x 2 x 0,8	16,5	2,72
60 x 2 x 0,8	20	4
100 x 2 x 0,8	25,5	6,5
200 x 2 x 0,8	32	10,24



Tipo	Diametro mm	Sezione utile cm <sup>2</sup>
Cat. 5	8	0,64
Cat. 6	8	0,64



Tipo	Diametro mm	Sezione utile cm <sup>2</sup>
Cavo SAT/BK	6,8	0,48



Infrastruttura edile sicura con i sistemi sottopavimento di OBO. Sistema di isolamento reale contro le sezioni incendiabili. Grazie alla protezione antincendio OBO il fumo e le fiamme non si propagano attraverso i condotti sotto pavimento.

## Sistemi antincendio

Guida al montaggio per la schiuma di protezione antincendio a 2 componenti 196

Guida al montaggio per la barriera blocco schiuma antincendio 197



## Guida al montaggio per i sistemi antincendio



### Campo di applicazione

Isolamento sotto pavimento nel condotto sotto battuto indipendente dalla distanza tra le scatole sotto pavimento poste l'una sull'altra.



### Tubi vuoti elettrici

Tubi in plastica fino a 20 mm di diametro previsti per la possibilità di installazione successiva. Integrare il cavo di traino.



### Preparazione

Fare una tacca sul tubo di prolunga a 150 mm.



### Applicazione della schiuma

La schiuma antincendio a 2 componenti viene spruzzata nei canali sotto pavimento ad entrambi i lati della parete tagliafiamma.



### Processo di applicazione della schiuma antincendio

Introdurre la punta nel canale fino alla tacca dei 150 mm e iniettare la schiuma in modo uniforme. A tal scopo tirare indietro la pistola lentamente. Ripetere l'operazione in presenza di più canali. Non tagliare la schiuma che fuoriesce.



### Chiudere le estremità del tubo

Per installazioni successive i tubi in plastica posati possono essere comunque chiusi ermeticamente con la schiuma o con lana minerale a tenuta di gas combusto.



### Isolamento sotto pavimento ultimato

Fissare sul fondo della scatola sotto pavimento l'etichetta di contrassegno compilata. Compilare la dichiarazione di conformità per la documentazione e consegnarla al committente.



## Guida al montaggio per la barriera blocco schiuma antincendio



### Campo di applicazione

Canale sotto pavimento a filo battuto con coperchio di ispezione rimovibile, dimensioni massime 600 x 160 mm.

Con il montaggio dell'isolamento viene impedita efficacemente la trasmissione di fuoco e fumo.

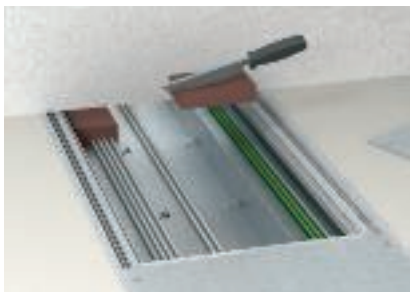

### Preparazione montaggio

Adattare i blocchi di materiale espanso ai contorni dei cavi installati con un grosso coltello.

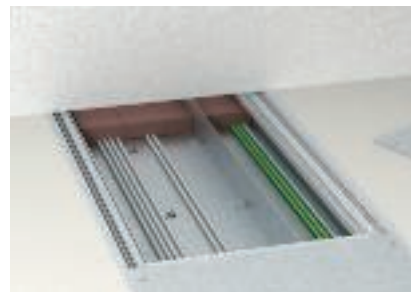

### Disposizione sotto intonaco

Disposizione a scelta con fessure su entrambi i lati della parete (in caso di pareti più spesse), o come piastra unica per tutta la lunghezza di 200 mm.



### Blocco sotto vuoto

Inserimento del blocco sotto vuoto per la chiusura dell'apertura rimasta. La pellicola può restare nell'isolamento.

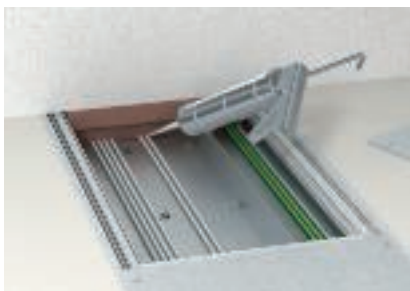

### Sigillatura delle giunzioni

Sigillare con una profondità di almeno 2 cm tutte le giunzioni tra il cavo installato e i blocchi con il mastice antincendio FBA-M.



### Contrassegno dell'isolamento ultimato

Compilare l'etichetta di contrassegno e fissarla al canale sotto pavimento o alla parete. Poi collocare il coperchio. Compilare la dichiarazione di conformità per la documentazione e consegnarla al committente.



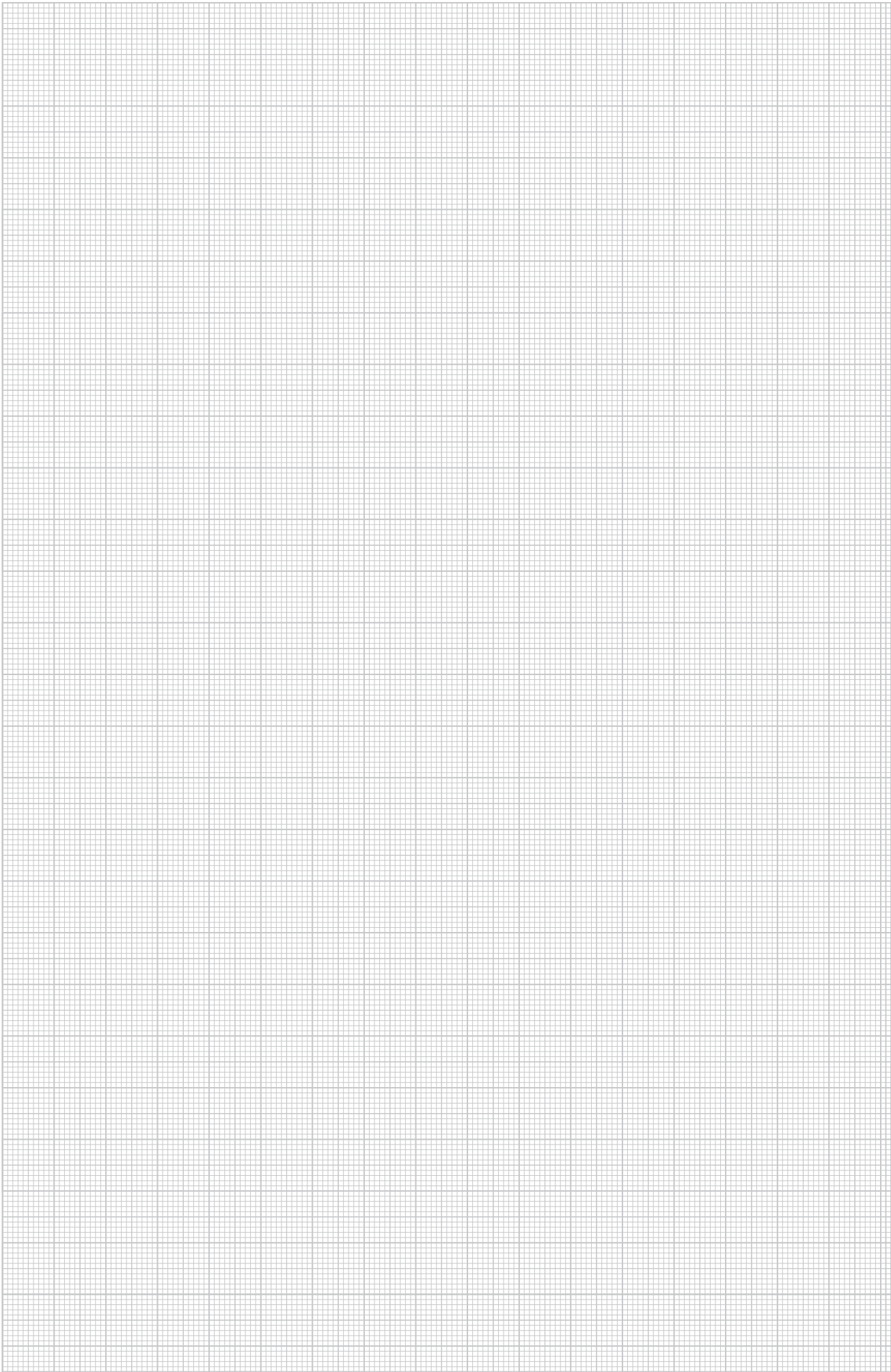

## Metallo

**Alu** — Alluminio

**AIG** — Alluminio pressofuso

**VA (1.4301)** — Acciaio legato,  
INOX 1.4301

**CuZn** — ottone

**St** — Acciaio



# Plastica

## GUM — Gomma

## HP — Cartone rigido

## PA — Poliammide

Resistenza alla temperatura: temperatura di esercizio: 90°C; max. temperatura temporanea: da 130°C a -40°C\*.  
In generale stessa resistenza chimica del polietilene.

### Resistente a

Benzina, benzolo, gasolio, acetone, solvente per colori e vernici, oli e grassi.

### Non resistente a

Candeggina, la maggior parte degli acidi, cloro.

### Rischio di incrinature da tensioni interne

In caso di umidità dell'aria, solo con alcune soluzioni saline acquose.  
In caso temperatura elevata e umidità dell'aria estremamente alta, elevata predisposizione contro carburanti e vari solventi.

## PA/GF — Poliammide rinforzato con fibra di vetro

Resistenza alla temperatura: temperatura di esercizio: 100-110°C; max. temperatura temporanea: da 160°C a -40°C\*.

### Resistente a

Benzina, benzolo, gasolio, acetone, solvente per colori e vernici, oli e grassi. Ridotta predisposizione alla formazione di incrinature da tensioni interne.

### Non resistente a

Candeggina, la maggior parte degli acidi, cloro.

### Rischio di incrinature da tensioni interne

In caso di umidità dell'aria, solo con alcune soluzioni saline acquose. In caso di temperatura elevata e umidità dell'aria estremamente alta, elevata predisposizione contro carburanti e vari solventi.

## PE — Polietilene

Resistenza alla temperatura:  
polietilene duro: 90°C; max. temperatura temporanea: 105°C.

polietilene morbido: 80°C; max. temperatura temporanea: da 100°C a -40°C\*.

### Resistente a

Soluzioni saline e acidi inorganici

### Resistenza limitata a

Acetone, acidi organici, benzina, benzolo, gasolio, la maggior parte degli oli.

### Non resistente a

Cloro, idrocarburi, acidi ossidanti.

### Rischio di incrinature da tensioni interne

Relativamente elevato.

Le incrinature da tensioni interne possono inoltre essere causate da acetone, vari alcoli, acido formico, etanolo, benzina, benzolo, acido butirrico, acido acetico, formaldeide, vari oli, petrolio, propanolo, acido nitrico, acido cloridrico, acido solforico, soluzioni saponate, trementina, trichloroetilene, acido citrico.

## PP — Polipropilene

Resistenza alla temperatura: temperatura di esercizio: 90°C; max. temperatura temporanea: da 110°C a -30°C.

In generale stessa resistenza chimica del polietilene.

### Resistente a

Soluzioni saline e acidi inorganici

### Resistenza limitata a

Acetone, acidi organici, benzina, benzolo, gasolio, la maggior parte degli oli.

### Non resistente a

Cloro, idrocarburi, acidi ossidanti.

### Rischio di incrinature da tensioni interne

Ridotto, solo con alcuni acidi come acido cromoico, acido fluoridrico e acido cloridrico, ossido d'azoto.

## PVC — Polivinilcloruro

Resistenza alla temperatura: temperatura di esercizio: 65°C; max. temperatura temporanea: da 75°C a -30°C\*.

### Resistente a

Acidi deboli, soluzioni saline, oli e grassi, benzina.

### Non resistente a

Acidi forti, benzolo, acetone, iodio, toluene, trichloroetilene.

### Rischio di incrinature da tensioni interne

Ridotta, solo con alcuni solventi come benzolo e acetone.

## MGUM — Gommapiuma

\*I valori negativi di temperatura si applicano solo alle parti a riposo, non soggette a sollecitazioni d'urto.

Gli agenti aggressivi citati rappresentano solo una ridotta selezione. Se sottoposte contemporaneamente ad attacchi chimici e temperature elevate, le parti plastiche sono particolarmente a rischio. Si potrebbero verificare delle incrinature da tensioni interne. Per applicazioni in ambienti particolarmente aggressivi vi invitiamo a contattare la nostra sede o di richiedere una tabella di resistenza dettagliata.

Formazione di incrinatura da tensioni interne: può presentarsi quando le parti plastiche già sottoposte a sollecitazione di trazione, sono allo stesso tempo sollecitate chimicamente. Particolarmente a rischio sono in questo caso le parti in polistirolo e polietilene. Le incrinature da tensioni interne possono essere causate persino da agenti contro i quali il materiale plastico in questione risulterebbe resistente. Esempi tipici di parti costantemente sottoposte a sollecitazione da trazione: fascette di fissaggio, adattatori per pressacavi, fascette di serraggio.



## Classificazione secondo EN 50085-1

		sotto massetto: condotti EÜK	a filo massetto: scatole EÜK, DUG, ..	Sistemi a filo battuto OKA	Sistemi a filo battuto EBK	Sistema sopra pavimento	Moduli apparecchi GES	cassette livellabili	Cassette con telaio	Sistema per carichi pesanti (UZD + cassette)
		EÜK	UZD	OKA	EBK	AIK	GES	RK.N	RK	.SL
6.1	Secondo il materiale in deliberazione									
6.2	Resistenza agli urti durante l'installazione e l'utilizzo									
6.2.1	Sistema di condotti per installazione elettrica per energia d'urto di 0,5 J.									
6.2.2	Sistema di condotti per installazione elettrica per energia d'urto di 1 J.									
6.2.3	Sistema di condotti per installazione elettrica per energia d'urto di 2 J.									
6.2.4	Sistema di condotti per installazione elettrica per energia d'urto di 5 J.						x	x	x	x
6.2.5	Sistema di condotti per installazione elettrica per energia d'urto di 20 J.	x	x	x	x	x				
6.3	Secondo la temperatura come indicato nelle 1, 2 e 3									
Tabel- la 1	Temperature minime di stoccaggio e trasporto $\pm 2$ °C									
	-45									
	-25	x	x	x	x	x				
	-15						x	x	x	x
	-5									
Tabel- la 2	Temperature minime d'installazione e d'impiego $\pm 2$ °C									
	-25									
	-15									
	-5									
	+5	x	x	x	x	x	x	x	x	x
	+15									
Tabel- la 3	Temperature massime d'utilizzo $\pm 2$ °C									
	+60	x	x	x	x	x	x	x	x	x
	+90									
	+105									
	+120									



## Classificazione secondo EN 50085-1

		sotto massetto: condotti EÜK	a filo massetto: scatole EÜK, DUG, ..	Sistemi a filo battuto OKA	Sistemi a filo battuto EBK	Sistema sopra pavimento	Moduli apparecchi GES	cassette livellabili	Cassette con telaio	Sistema per carichi pesanti (UZD + cassette)
		EÜK	UZD	OKA	EBK	AIK	GES	RK.N	RK	.SL
6.4	Secondo la resistenza alla propagazione della fiamma									
6.4.1	Sistema di condotti per installazione elettrica propagante la fiamma.						x	(x)	(x)	
6.4.2	Sistema di condotti per installazioni elettriche non propagante la fiamma	x	x	x	x	x				x
6.5	Secondo la continuità elettrica									
6.5.1	Sistema di condotti per installazione elettrica con continuità elettrica	x	x	x	x	x	x	x	x	x
6.5.2	Sistema di condotti per installazione elettrica senza continuità elettrica									
6.6	Secondo le proprietà elettriche isolanti									
6.6.1	Sistema di condotti per installazione elettrica senza proprietà elettriche isolanti	x	x	x	x	x				x
6.6.2	Sistema di condotti per installazione elettrica con proprietà elettriche isolanti						x	x	x	
6.7	Grado di protezione assicurato dall'involucro secondo la EN 60529: 1991									
6.7.1	Secondo la protezione contro l'ingresso di corpi estranei	x	x	x	x	x	x	x	x	x
6.7.2	Secondo la protezione contro l'ingresso di acqua		x	x				x	x	x
6.7.3	Secondo la protezione contro il contatto di parti sotto tensione						x	x	x	x





## Classificazione secondo EN 50085-2-2

		sotto massetto: condotti EÜK	a filo massetto: scatole EÜK, DUG, ..	Sistemi a filo battuto OKA	Sistemi a filo battuto EBK	Sistema sopra pavimento	Moduli apparecchi GES	cassette livellabili	Cassette con telaio	Sistema per carichi pesanti (UZD + cassette)
		EÜK	UZD	OKA	EBK	AIK	GES	RK.N	RK	.SL
6.101	Secondo il tipo di rivestimento del pavimento									
6.101.1	Sistema di condotti per installazione elettrica per pavimento trattato a secco.									
6.101.2	Sistemi di condotti per installazione elettrica per il lavaggio bagnato del pavimento quando l'unità di servizio non è in funzione		x					x	x	x
6.101.3	Sistemi di condotti per installazione elettrica per il lavaggio bagnato del pavimento quando l'unità di servizio è in funzione		x					x	x	x
6.102	Secondo la resistenza contro i carichi verticali, che agiscono su una superficie piccola.									
6.102.1	Sistema di condotti per installazione elettrica per 500 N									
6.102.2	Sistema di condotti per installazione elettrica per 750 N	x								
6.102.3	Sistema di condotti per installazione elettrica per 1000 N									
6.102.4	Sistema di condotti per installazione elettrica per 1500 N					x				
6.102.5	Sistema di condotti per installazione elettrica per 2000 N						x			
6.102.6	Sistema di condotti per installazione elettrica per 2500 N									
6.102.7	Sistema di condotti per installazione elettrica per 3000 N		x	x	x			x	x	
6.103	Secondo la resistenza contro i carichi verticali, che agiscono su una superficie ampia.									
6.103.1	Sistema di condotti per installazione elettrica per 2000 N									
6.103.2	Sistema di condotti per installazione elettrica per 3000 N							x		
6.103.3	Sistema di condotti per installazione elettrica per 5000 N						x		x	
6.103.4	Sistema di condotti per installazione elettrica per 10000 N									
6.103.5	Sistema di condotti per installazione elettrica per 15000 N		x		x					x





## Sistemi antincendio UFS

	FBA Sistema di isolamento in schiuma antincendio	Schiuma antincendio a 2 componenti	406
		Valigetta resistente al fuoco	406
		Pistola per cartucce	406
		Set tubi vari	406
		Etichetta di contrassegno	406
	FBA-B Sistema tagliafiamma flessibile con blocchi di schiuma	Blocco FBA-B	407
		Blocco sotto vuoto FBA-BV	407
		Mastice antincendio FBA-B	407
		Targhetta a parete	407



# Schiuma antincendio Pyrosit nei condotti sotto pavimento



## Schiuma antincendio Pyrosit FBS90

Tipo	Contenuto	Conf.	Peso	Art.-N.
		Pezzi	kg/100 Pz.	
<b>FBS90-S</b>	0,31	1	57,000	<b>7208 22 1</b>

Schiuma antincendio a 2 componenti Pyrosit in cartuccia, classe di resistenza al fuoco S90. Omologazione DIBt Z-19.15-1894. Include 2 tubi miscelatori. In ambienti asciutti e senza rischio di gelo la schiuma antincendio può essere conservata fino a +5 mesi ad una temperatura da +30 °C fino a 6 °C. Da lavorare esclusivamente con la pistola per cartucce FBS90-P2!

Nota: la pistola per cartucce a 2 componenti del tipo FP520 può essere riutilizzata più volte.



## Cofanetto antincendio Pyrosit

Tipo	Conf.	Peso	Art.-N.
	Pezzi	kg/100 Pz.	
<b>FBS90-K</b>	1	340,000	<b>7208 22 9</b>

Il cofanetto antincendio Pyrosit FBS90 contiene un assortimento di tutti i prodotti disponibili per la creazione di un isolamento antincendio con schiuma a 2 componenti. Il kit completo comprende: 2 x FBS90-S, 1 x FBS90-P, 1 x FBS90-M e 1 x KS-S.



## Pistola a cartuccia Pyrosit

Tipo	Conf.	Peso	Art.-N.
	Pezzi	kg/100 Pz.	
<b>FBS90-P2</b>	2	117,000	<b>7208 22 5</b>

Pistola per cartucce a 2 componenti di valore elevato, da utilizzare con la schiuma antincendio Pyrosit FBS90. La pistola può utilizzare anche le normali cartucce da 300 ml.



## Kit tubo miscelatore Pyrosit

Tipo	Conf.	Peso	Art.-N.
	VPE	kg/100 conf.	
<b>FBS90-M</b>	1	10,000	<b>7208 23 3</b>

10 tubi miscelatori e 5 prolunghe nel kit per la schiuma antincendio Pyrosit FBS90.



## Etichetta di contrassegno

Tipo	Conf.	Peso	Art.-N.
	Pezzi	kg/100 Pz.	
<b>KS-S</b>	1	2,400	<b>7205 42 5</b>

Etichetta di contrassegno universale da compilare per tutti gli isolamenti OBO. Per la marcatura a norma di legge, comprende 2 tasselli a innesto.

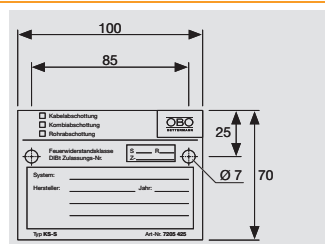

## FBA-B200 blocco schiumoso nei condotti sotto pavimento

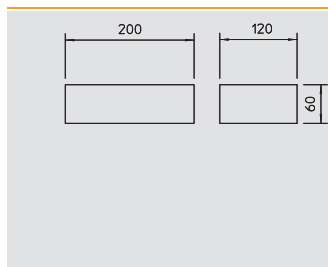

### FBA-B200 blocco schiumoso

Tipo	Dimen- sione mm	Conf.	Peso	Art.-N.
		Pezzi	kg/100 Pz.	
<b>FBA-B200</b>	200x120x60	20	40,000	<b>7202 50 6</b>



Blocco in materiale espanso per tagliafuoco, classe di resistenza alla fiamma S90, omologazione DIBt Z-19.15-1849. Proteggere i blocchi dal contatto con l'acqua per poter garantire una formazione corretta di schiuma in caso d'incendio.

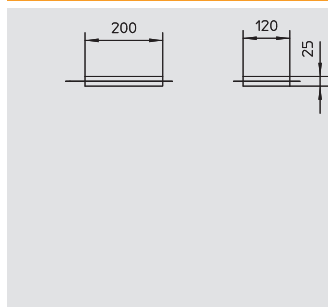

### FBA-BV200 blocco sottovuoto

Tipo	Dimen- sione mm	Conf.	Peso	Art.-N.
		Pezzi	kg/100 Pz.	
<b>FBA-BV200</b>	200x120x25	10	40,000	<b>7202 51 6</b>



Blocco sotto vuoto per isolamento tagliafuoco. Dopo il taglio della pellicola, il blocco sotto vuoto si espande nuovamente ritornando alle sue dimensioni originarie. Può essere utilizzato con o senza pellicola.

Proteggere i blocchi dal contatto con l'acqua per poter garantire una formazione corretta di schiuma in caso d'incendio.

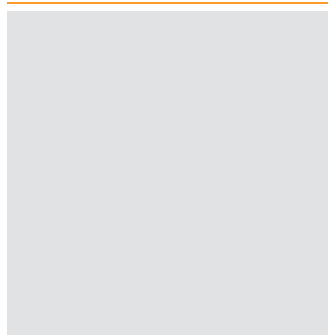

### FBA-SP mastice antincendio in cartuccia

Tipo	Contenuto	Conf.	Peso	Art.-N.
		Pezzi	kg/100 Pz.	
<b>FBA-SP</b>	I	1	46,000	<b>7202 32 2</b>



Mastice antincendio in cartucce

Utilizzabile come isolamento nel sistema FBA-SP, classe di resistenza al fuoco S90, omologazione DIBt Z-19.15-1851, e come mastice sigillante delle fughe in tutti gli isolamenti della serie FBA.

In ambienti asciutti e senza rischio di gelo il mastice antincendio può essere conservato fino a 12 mesi ad una temperatura compresa tra +5 °C e +30 °C.

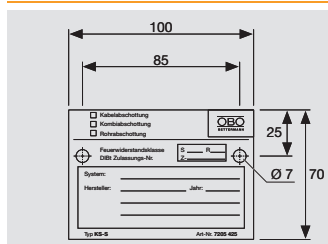

### Targhetta a parete

Tipo	Conf.	Peso	Art.-N.
	Pezzi	kg/100 Pz.	
<b>KS-S</b>	1	2,400	<b>7205 42 5</b>



Etichetta di contrassegno universale da compilare per tutti gli isolamenti OBO. Per la marcatura a norma di legge, comprende 2 tasselli a innesto.





## Indici

	Indice analitico	410
	Indice dei codici	416
	Indice dei modelli	422



## A

Accessorio per sblocco rapido, 221  
 Accessorio sopra pavimento per UZD/UGD250-3 con, 213-214  
 altezza 70-125 mm  
 Accessorio sopra pavimento per UZD/UGD350-3 con, 217-218  
 altezza 70-125 mm  
 Accessorio sopra pavimento per UZD250-3 con altezza, 214  
 115-170 mm  
 Accessorio sopra pavimento per UZD250-3 con altezza, 214  
 165-220 mm  
 Accessorio sopra pavimento per UZD350-3 con altezza, 218  
 115-170 mm  
 Accessorio sopra pavimento per UZD350-3 con altezza, 218  
 165-220 mm  
 Adattatore connettore Modul 45connect, 386  
 Adattatore di collegamento diritti, lato spina, 250  
 Adattatore di collegamento diritto, lato presa, 250  
 Adattatore Telitank per il montaggio di apparecchi, 363  
 Modul 45 sotto la copertura S990, 1 unità  
 Adattatore Telitank per il montaggio di apparecchi, 364  
 Modul 45 sotto la copertura S990, 3 unità  
 Alloggiamento protettivo per supporto modulo, 352-353  
 Alzata scatola derivazione per dimensione scatola 250, 286  
 Alzata scatola derivazione per dimensione scatola 350, 286  
 Ancoraggio pavimento continuo, 242  
 Anello esterno, 372  
 Angolare di collegamento del canale (conduttore), 212  
 Angolare di fissaggio per canale Flex in GESRM2, 382  
 Angolare di fissaggio per canalina Flex, 302, 307  
 Angolare di livellamento per UGD250-3, 329, 333  
 Angolare di livellamento per UGD350-3, 329, 333  
 Angolo esterno, 248  
 Angolo esterno coperchio cieco, 291  
 Angolo interno, 248  
 Angolo interno coperchio cieco, 291

## B

Blocco di ripartizione 3 poli, 394  
 Blocco di ripartizione a T, 3 poli, 393

## C

Calotta di protezione apparecchi per pavimenti con, 373  
 lavaggio bagnato  
 Calotta di protezione apparecchi per pavimenti trattati a, 373  
 secco  
 Campo di siglatura, 254, 351  
 Canale di alimentazione OKB, 248  
 Canale di derivazione a pavimento, 294  
 Cassetta con telaio per carichi pesanti per tubo,, 340-341  
 RKFSL, classe di carico 1  
 Cassetta con telaio per carichi pesanti per tubo,, 341  
 RKFSL, classe di carico 2  
 Cassetta con telaio per carichi pesanti, cieca, RKSL,, 340  
 classe di carico 1  
 Cassetta con telaio per carichi pesanti, cieca, RKSL,, 340  
 classe di carico 2  
 Cassetta di posa rivestimento pavimento BEK/F, 320  
 Cassetta livellabile con uscita cavo, RKSND, dimensione, 321  
 nominale 4  
 Cassetta livellabile con uscita cavo, RKSND, dimensione, 321-322  
 nominale 9  
 Cassetta livellabile con uscita cavo, RKSNUZD3,, 327-328  
 dimensione nominale 4  
 Cassetta livellabile con uscita cavo, RKSNUZD3,, 328  
 dimensione nominale 9  
 Cassetta livellabile con uscita cavo, RKSND, dimensione, 323-324  
 nominale R4  
 Cassetta livellabile con uscita cavo, RKSND, dimensione, 324  
 nominale R7  
 Cassetta livellabile con uscita cavo, RKSND, dimensione, 324  
 nominale R9  
 Cassetta livellabile con uscita cavo, RKSND, dimensione, 324  
 nominale R4  
 Cassetta livellabile con uscita cavo, RKSND, dimensione, 324  
 nominale R7  
 Cassetta livellabile con uscita cavo, RKSND, dimensione, 324  
 nominale R9  
 Cassetta livellabile con uscita cavo, RKSND, dimensione, 324  
 nominale R4  
 Cassetta livellabile con uscita cavo, RKSND, dimensione, 324  
 nominale R7

## C

Cassetta livellabile con uscita cavo, RKSND, dimensione, 324  
 nominale R9  
 Cassetta livellabile per apertura di ispezione, RKN,, 321  
 dimensione nominale 4  
 Cassetta livellabile per apertura di ispezione, RKN,, 321  
 dimensione nominale 9  
 Cassetta livellabile per apertura di ispezione,, 327  
 RKSND, dimensione nominale 4  
 Cassetta livellabile per apertura di ispezione,, 327  
 RKSND, dimensione nominale 9  
 Cassetta livellabile per apertura di ispezione, RKN,, 323  
 dimensione nominale R4  
 Cassetta livellabile per apertura di ispezione, RKN,, 323  
 dimensione nominale R7  
 Cassetta livellabile per apertura di ispezione, RKN,, 323  
 dimensione nominale R9  
 Cassetta livellabile per apertura di ispezione,, 330  
 RKSND, dimensione nominale R4  
 Cassetta livellabile per apertura di ispezione,, 330  
 RKSND, dimensione nominale R7  
 Cassetta livellabile per apertura di ispezione,, 330-331  
 RKSND, dimensione nominale R9  
 Cassetta livellabile per carichi pesanti, cieca, RKSND, 344  
 Cassetta livellabile per carichi pesanti, cieca, RKSND, 342  
 Cassetta livellabile per tubo per carichi pesanti,, 344  
 RKSND  
 Cassetta livellabile per tubo per carichi pesanti,, 342  
 RKSND  
 Cassetta livellabile per tubo, RKSND, dimensione, 322  
 nominale 4  
 Cassetta livellabile per tubo, RKSND, dimensione, 322  
 nominale 9  
 Cassetta livellabile per tubo, RKSND, dimensione, 328  
 nominale 4  
 Cassetta livellabile per tubo, RKSND, dimensione, 329  
 nominale 9  
 Cassetta livellabile per tubo, RKSND, dimensione, 324-325  
 nominale R4  
 Cassetta livellabile per tubo, RKSND, dimensione, 325  
 nominale R7  
 Cassetta livellabile per tubo, RKSND, dimensione, 325  
 nominale R9  
 Cassetta livellabile per tubo, RKSND, dimensione, 332  
 nominale R4  
 Cassetta livellabile per tubo, RKSND, dimensione, 332  
 nominale R7  
 Cassetta livellabile per tubo, RKSND, dimensione, 333  
 nominale R9  
 Cassetta telaio per apertura di ispezione, RKN,, 318  
 dimensione nominale 250-3  
 Cassetta telaio per apertura di ispezione, RKN,, 318  
 dimensione nominale 350-3  
 Cassetta telaio per tubo, RKSND, dimensione nominale, 319  
 250-3  
 Cassetta telaio per tubo, RKSND, dimensione nominale, 319  
 350-3  
 Cassetta telaio per uscita cavo, RKSND, dimensione, 318  
 nominale 250-3  
 Cassetta telaio per uscita cavo, RKSND, dimensione, 319  
 nominale 350-3  
 Cassette, 243  
 Cavo di collegamento a 3 fili, privo di alogeni, sezione, 252, 392  
 di 2,5 mm<sup>2</sup>  
 Cavo di collegamento a 3 fili, PVC, sezione di 1,5 mm<sup>2</sup>, 251, 390-391  
 Cavo di collegamento a 3 fili, PVC, sezione di 2,5 mm<sup>2</sup>, 251-252, 391  
 Chiave per montaggio BAB80, 375  
 Chiave per montaggio BABF80, 375  
 Cofanetto antincendio Pyrosit, 406  
 Condotti di installazione a pavimento, altezza canale 40, 290  
 mm  
 Condotti di installazione a pavimento, altezza canale 70, 290  
 mm  
 Condotti di installazione a pavimento, altezza canale 75, 290  
 mm  
 Condotta di installazione con apertura di montaggio, 270, 272, 274  
 Condotta di installazione con larghezza di 200 mm, 258, 261

**C**

Condotta di installazione con larghezza di 300 mm, 258, 261  
 Condotta di installazione con larghezza di 400 mm, 258, 261  
 Condotta di installazione con larghezza di 500 mm, 258, 261  
 Condotta di installazione con larghezza di 600 mm, 259, 261  
 Condotta di installazione sotto pavimento, 2 vie, 206, 208, 210  
 Condotta di installazione sotto pavimento, 3 vie, 206, 208, 210  
 Condotta di installazione, 2 vie, 280, 282  
 Condotta di installazione, 3 vie, 280, 282  
 Condotta di installazione, chiuso, 270, 272, 274  
 Connettore a 3 poli, connessione a molla, 392  
 Connettore a 3 poli, connessione a vite, 392  
 Connettore Modul 45connect, 250, 386  
 Connettore parte presa a 3 poli, connessione a molla, 393  
 Connettore parte presa a 3 poli, connessione a vite, 393  
 Connettore parte presa, 5 poli, connessione a vite, 393  
 Connettore parte spina, 5 poli, connessione a vite, 393  
 Coperchi ciechi, 352  
 Coperchio cieco, 277, 291, 403  
 Coperchio cieco canale di derivazione, 295  
 Coperchio cieco collegamento per derivazione a T, 295  
 Coperchio cieco per pavimento con lavaggio bagnato,, 374  
 senza rientro per montaggio pavimento  
 Coperchio cieco per pavimento trattato a secco, con, 374  
 rientro per montaggio pavimento  
 Coperchio cieco per pavimento trattato a secco, senza, 373  
 rientro per montaggio pavimento  
 Coperchio cieco per UZD250-3, 214  
 Coperchio cieco per UZD350-3, 218  
 Coperchio di montaggio 250-3 per GES2, 215  
 Coperchio di montaggio 250-3 per GES4, 215  
 Coperchio di montaggio 250-3 per GES6, 215  
 Coperchio di montaggio 250-3 per GES9, 215  
 Coperchio di montaggio 250-3 per GESR4, 215  
 Coperchio di montaggio 250-3 per GESRM2, 215  
 Coperchio di montaggio 250-3 per Telitank, 214  
 Coperchio di montaggio 350-3 per GES4, 219  
 Coperchio di montaggio 350-3 per GES6, 219  
 Coperchio di montaggio 350-3 per GES9, 219  
 Coperchio di montaggio 350-3 per GESR4, 219  
 Coperchio di montaggio 350-3 per GESR7, 219  
 Coperchio di montaggio 350-3 per GESR9, 219  
 Coperchio di montaggio 350-3 per GESRM2, 219  
 Coperchio di montaggio 350-3 per Telitank, 218  
 Coperchio di montaggio cieco, 800 mm, 243  
 Coperchio di montaggio cieco, a incastro. 800 mm, 243  
 Coperchio di montaggio DUG350-3R9 per GRAF9, 310  
 Coperchio di montaggio per carichi pesanti 250-3/4, 216  
 Coperchio di montaggio per carichi pesanti 250-3R4, 216  
 Coperchio di montaggio per carichi pesanti 350-3/4, 220  
 Coperchio di montaggio per carichi pesanti 350-3/9, 220  
 Coperchio di montaggio per carichi pesanti 350-3R4, 220  
 Coperchio di montaggio per carichi pesanti 350-3R7, 220  
 Coperchio di montaggio per carichi pesanti 350-3R9, 220  
 Coperchio di montaggio per carichi pesanti per cassette, 344-345  
 quadrate  
 Coperchio di montaggio per carichi pesanti per cassette, 343  
 rotonde  
 Coperchio di montaggio per GES4, 400 mm, 244  
 Coperchio di montaggio per GES4, 800 mm, 244  
 Coperchio di montaggio per GES6, 400 mm, 244  
 Coperchio di montaggio per GES6, 800 mm, 244  
 Coperchio di montaggio per GES9, 400 mm, 244  
 Coperchio di montaggio per GES9, 800 mm, 244  
 Coperchio di montaggio per GESR9, 400 mm, 245  
 Coperchio di montaggio per GESR9, 800 mm, 244  
 Coperchio di montaggio per l'impiego con carichi, 310  
 pesanti di GRAF9  
 Coperchio di montaggio per montaggio Telitank, 277  
 Coperchio di montaggio struttura Telitank, 400 mm, 243  
 Coperchio di montaggio struttura Telitank, 800 mm, 243

**C**

Coperchio modulo apparecchi, 292  
 Coperchio per apertura d'ispezione per montaggio di, 304  
 semicolonne  
 Coperchio per apertura d'ispezione ZES4, 303  
 Coperchio per apertura d'ispezione ZES6, 303  
 Coperchio per apertura d'ispezione ZES9, 303  
 Coperchio per apertura d'ispezione ZES9/10, 303  
 Coperchio per apertura d'ispezione ZESR4, 308  
 Coperchio per apertura d'ispezione ZESR7, 308  
 Coperchio per apertura d'ispezione ZESR9, 308  
 Coperchio per apertura d'ispezione ZESRA7, 308  
 Coperchio per connessione apparecchi, 292  
 Coperchio per connessione apparecchi canale di, 295  
 derivazione  
 Coperchio protetto dall'umidità per UZD250-3, 214  
 Coperchio protetto dall'umidità per UZD350-3, 218  
 Copertura sede vuota per moduli apparecchi e cassette, 357-358  
 Coprigiunto per fissaggio canale, 212  
 Corona, 375  
 Corona per foratura, 375  
 Curva verticale, 2 vie, 206, 208, 210, 270, 272, 274, 281, 283  
 Curva verticale, 3 vie, 207, 209, 211, 270, 272, 274, 281, 283

**D**

Dado, 271, 273, 275, 293, 296, 368  
 Derivazione a T coperchio cieco, 291  
 Dima per foratura, 375  
 Disco cieco, 373  
 Distributore sotto pavimento per correnti elevate UVS, 389  
 con connessione fissa  
 Distributore sotto pavimento per correnti elevate UVS, 390  
 con connessione innestabile

**E**

Elemento terminale canale, 293  
 Elemento terminale del canale per canale di, 296  
 derivazione  
 Etichetta di contrassegno, 406

**F**

FBA-B200 blocco schiumoso, 407  
 FBA-BV200 blocco sottovuoto, 407  
 FBA-SP mastice antincendio in cartuccia, 407  
 Flangia angolare T4L/T8NL, curvata verso l'esterno, 365  
 Flangia angolare T4L/T8NL, curvata verso l'interno, 366

**G**

Giunto per canale di alimentazione, 249  
 Giunto per unità canale con spazzola su listello, 249  
 Graffa di fissaggio, 280, 282  
 Guarnizione giunto coperchio, 249  
 Guarnizione giunto coperchio per larghezza del canale, 232, 240,  
 di 200 e 300 259, 262  
 Guarnizione piatta, 242  
 Guarnizione telaio, 221-222  
 Guscio, 394

**I**

Innesto LWL con piastra di supporto, 403  
 Inserto porta apparecchi per il montaggio obliquo di un, 352  
 apparecchio Modul 45

**K**

Kit di montaggio per derivazione del canale a T e a, 241  
 croce  
 Kit tubo miscelatore Pyrosit, 406

**M**

Manicotto filettato per cassetta livellabile, 335  
 Manicotto filettato per cassette con telaio, 335  
 Moduli Snap-In, 377

## M

Modulo apparecchi GE2V, 376  
 Modulo apparecchi GES2 universale, 300  
 Modulo apparecchi GES2DB, 300  
 Modulo apparecchi GES4 universale, 300  
 Modulo apparecchi GES4DB, 300  
 Modulo apparecchi GES4M10 universale, 300  
 Modulo apparecchi GES4M10DB, 301  
 Modulo apparecchi GES6 universale, 301  
 Modulo apparecchi GES6DB, 301  
 Modulo apparecchi GES6M10 universale, 301  
 Modulo apparecchi GES6M10DB, 301  
 Modulo apparecchi GES9 universale, 302  
 Modulo apparecchi GES9M10 universale, 302  
 Modulo apparecchi GES9M10DB, 302  
 Modulo apparecchi GESR4 universale, 305  
 Modulo apparecchi GESR7 universale, 305  
 Modulo apparecchi GESR9 con telaio protezione, 306  
 tappeti  
 Modulo apparecchi GESR9 universale, 306  
 Modulo apparecchi GESR9/10 universale, 306  
 Modulo apparecchi GESRA7/10, 306  
 Modulo apparecchi GESRA7D, 305  
 Modulo apparecchi GESRA7DM, 305  
 Modulo apparecchi GESRA9/10, 306  
 Modulo apparecchi GESRM2 con telaio di posa per, 380  
 rivestimento pavimenti per UZD/UDL  
 Modulo apparecchi GESRM2 con telaio di protezione, 379  
 per montaggio in pavimenti doppi e con intercapedini  
 Modulo apparecchi GESRM2 con telaio di protezione, 378  
 per UZD/UDL  
 Modulo apparecchi quadrato per massetto alto 55 mm, 264, 311  
 Modulo apparecchi rotondo per massetto alto 55 mm, 264, 311  
 Modulo apparecchi trattamento a umido con telaio di, 309  
 posa per rivestimento pavimenti  
 Modulo apparecchi trattamento a umido con telaio di, 309  
 protezione del rivestimento pavimento  
 Modulo apparecchi UDHome4, 383  
 Modulo apparecchi UDHome9, 383  
 Modulo di connessione dati con piastra di supporto,, 402  
 Cat. 5e  
 Modulo di connessione dati con piastra di supporto,, 402  
 Cat. 5e, schermato  
 Modulo di connessione dati con piastra di supporto,, 403  
 Cat. 6  
 Modulo di connessione dati con piastra di supporto,, 403  
 Cat. 6, schermato  
 Modulo di connessione dati Snap-In, Cat. 5e, non, 357, 382  
 schermato  
 Modulo di connessione dati Snap-In, Cat. 5e,, 357, 382  
 schermato  
 Modulo di connessione dati Snap-In, Cat. 6, non, 357, 382  
 schermato  
 Modulo di connessione dati Snap-In, Cat. 6, schermato, 357, 382  
 Modulo di protezione dalla sovratensione per porta, 401  
 apparecchi GB2 e GB3  
 Modulo di protezione dalla sovratensione per supporto, 401  
 moduli MT3 e MT4  
 Morsetto conduttore di protezione, 221, 243, 249, 290, 294

## P

Perno di codifica, 400  
 Piastra cieca, 277  
 Piastra cieca del coperchio per aperture di montaggio, 221  
 quadrate  
 Piastra cieca del coperchio per aperture di montaggio, 221  
 rotonde  
 Piastra cieca per apertura di montaggio Telitank, 221  
 Piastra di collegamento, 206, 208, 210, 270, 272, 274, 280, 282  
 Piastra di copertura T4B, 362-363  
 Piastra di copertura Telitank T12L, 366-367  
 Piastra di copertura Telitank T4L/T8NL, 364-365  
 Piastra di montaggio per l'incasso di prese per dati in, 381-382  
 GESRM2

## P

Piastra di montaggio per l'incasso di prese per dati nel, 265, 312  
 supporto moduli del sistema 55  
 Piastra di supporto per supporto di montaggio, 354-356  
 Piastre di copertura apparecchi, 372  
 Piastre di copertura per porta apparecchi GB2, 348-349  
 Piastre di copertura per porta apparecchi GB3, 253-254, 350-351  
 Pistola a cartuccia Pyrosit, 406  
 Porta apparecchi GB2, 348  
 Porta apparecchi GB2 con foratura alla base, 348  
 Porta apparecchi GB3, 253, 349  
 Porta apparecchi GB3 con foratura alla base, 349-350  
 Porta apparecchi GTGRAF9, 310  
 Porta apparecchi per incasso CEE, 358  
 Porta apparecchi precablato GB2, 387-388  
 Porta apparecchi precablato GB2 con protezione dalle, 388  
 sovratensioni  
 Porta apparecchi precablato GB3, 388  
 Porta apparecchi precablato GB3 con protezione dalle, 389  
 sovratensioni  
 Porta apparecchi Telitank T4L, 363  
 Portapparecchi, 249  
 Presa con perno messa a terra, 0°, 399  
 Presa con perno messa a terra, 0°, versione codificata, 399  
 Presa con perno messa a terra, 33°, 399-400  
 Presa con perno messa a terra, 33°, versione codificata, 400  
 Presa norma danese, Modul 45, 0°, 401  
 Presa norma svizzera, Modul 45, 400  
 Presa per antenna, presa passante, radio e TV, 401  
 Presa per antenna, presa terminale, radio e TV, 401  
 Presa per antenna, presa terminale, radio, TV e SAT, 402  
 Presa Schuko Modul 45connect, 250, 386  
 Presa Schuko, 0°, 265-266, 312-313, 398  
 Presa Schuko, 33°, 266, 313, 353, 398  
 Prese Schuko, 33°, 255  
 Profilo di posa per rivestimento pavimenti, 242  
 Profilo laterale per AIKA (pezzo di ricambio), 296  
 Profilo laterale per AIKU (pezzo di ricambio), 293  
 Profilo laterale per AIKU e AIKA, lunghezza corta, 293, 296  
 (pezzo di ricambio)  
 Prolunga, 302, 307, 320  
 Punteruolo con protezione per le mani, 212

## R

Raccordo a T, 248  
 Rialzo scatola vuota per dimensione della scatola di, 286  
 250  
 Rialzo scatola vuota per dimensione della scatola di, 286  
 350  
 Riduttori e piastre di appoggio per moduli apparecchi, 307  
 rotondi

## S

Scarico di trazione Modul 45connect, 252, 386  
 Scatola di base 250, 284-285  
 Scatola di base 250 con corpo di separazione, 284-285  
 Scatola di base 350, 284  
 Scatola di base 350 con corpo di separazione, 284-285  
 Scatola di connessione telefonica sistema TAE, 402  
 Scatola di derivazione, 276  
 Scatola sotto pavimento UGD250-3 per GES9/55, 263  
 Scatola sotto pavimento UGD350-3 per GES9/55, 263  
 Scatola sotto pavimento UGD350-3 per GESR9/55, 263  
 Scatola uscita sotto pavimento per montaggio GESRM2, 381  
 Scatola uscita sotto pavimento UDL, 372  
 Schiuma antincendio Pyrosit FBS90, 406  
 Separatore, 240, 249, 254, 351  
 Separatore canale, 290, 294  
 Separatore canale per canale alto 75 mm, 290  
 Separatore per supporto moduli verticale, 265, 312  
 Separatore per supporto modulo, 353  
 Separatore Telitank T12L, 368

**S**

Separatore Telitank T4B, 363  
 Separatore Telitank T4L/T8NL, 365  
 Serracavo, 351, 368  
 Serracavo per supporto di montaggio, 354  
 Serracavo T4B e T12L, 368  
 Set di montaggio per derivazione ad angolo verso, 241  
 destra, altezza 40-150 mm  
 Set di montaggio per derivazione ad angolo verso, 241  
 destra, altezza 40-240 mm  
 Set di montaggio per derivazione ad angolo verso, 242  
 sinistra, altezza 40-150 mm  
 Set di montaggio per derivazione ad angolo verso, 242  
 sinistra, altezza 40-240 mm  
 Set di montaggio per UZD250-3, 320, 341  
 Set di montaggio per UZD350-3, 320, 341  
 Staffa passacavo, 307  
 Strumenti di sollevamento, 245, 335  
 Supporti di montaggio ACO, 357  
 Supporto, 280, 282  
 Supporto di montaggio interruttore automatico, per il, 357  
 montaggio in porta apparecchi  
 Supporto di montaggio per incasso di prese per dati in, 376  
 GE2V  
 Supporto di montaggio per prese di collegamento per, 354  
 tecnica per dati  
 Supporto d'installazione per cassetta livellabile, 336  
 Supporto giunto coperchio per larghezza del canale di, 232, 240,  
 400, 500 e 600 m, 259, 262  
 Supporto moduli precablato MT4 con protezione dalle, 387  
 sovratensioni  
 Supporto moduli pronto per il collegamento MT3, 387  
 Supporto moduli pronto per il collegamento MT4, 387  
 Supporto modulo con alloggiamento protettivo per, 254, 353  
 apparecchi Modul 45  
 Supporto modulo MT4 per OKB, 250  
 Supporto modulo per apparecchi Modul 45, 386-387  
 Supporto modulo per quattro apparecchi Modul 45,, 352  
 lunghezza di sistema 208 mm  
 Supporto modulo per tre apparecchi Modul 45,, 352  
 lunghezza di sistema 165 mm  
 Supporto per carichi pesanti DSSL, 341, 343, 345  
 Supporto per tecnica informatica tipo A, larghezza, 266, 313  
 modulo 1/1  
 Supporto per tecnica informatica tipo B, larghezza, 267, 314  
 modulo 1/1  
 Supporto per tecnica informatica tipo C, larghezza, 267, 314  
 modulo 1/1  
 Supporto per tecnica informatica tipo EP, larghezza, 267, 314  
 modulo 1/1  
 Supporto per tecnica informatica tipo F, larghezza, 267, 314  
 modulo 1/1  
 Supporto per tecnica informatica tipo PA, larghezza, 267, 314  
 modulo 1/1

**T**

Targhetta a parete, 407  
 Tasselli OBO, 212  
 Tassello a percussione OBO, 212  
 Tazza, 375  
 Tecnica per dati Modul 45 per modulo di connessione, 402  
 con piastra di supporto  
 Telaio di copertura S990, 365  
 Telaio di copertura S990 con campo di siglatura, 365  
 Telaio di posa per rivestimento pavimenti, 277  
 Telaio d'incasso per combinazione apparecchi Modul, 264, 311  
 45 2 unità e 2 unità  
 Telaio d'incasso per combinazione apparecchi Modul, 264, 311  
 45 3 unità e 1 unità  
 Telaio d'incasso per quattro apparecchi Modul 45 da 1, 264, 311  
 unità  
 Telaio d'incasso per tre apparecchi Modul 45 da 1 unità, 264, 311  
 Telaio protezione tappeti, 277  
 Telitank T12L, 366  
 Telitank T4B, 362

**T**

Telitank T4L, 363  
 Telitank T8NL, 363  
 Terminale, 248  
 Terminale di chiusura del canale, 206, 208, 210, 270, 272, 274  
 Terminale OKA, 260, 262  
 Terminale, altezza 40-150 mm, 241  
 Terminale, altezza 40-240 mm, 241  
 Tirante a vite, 212  
 Tubo per cassetta telaio e cassetta livellabile, 334  
 Tubo per GRAF9 (pezzo di ricambio), 310

**U**

UGD250-3 per unità di montaggio angolare, per, 213  
 massetto alto 70-125 mm  
 UGD250-3 per unità di montaggio rotonda, per, 213  
 massetto alto 70-125 mm  
 UGD350-3 per unità di montaggio angolare, per, 217  
 massetto alto 70-125 mm  
 UGD350-3 per unità di montaggio rotonda, per, 217  
 massetto alto 70-125 mm  
 Unità canale con spazzola su listello, 248  
 Unità canale per GES4, altezza 100-150 mm, 235  
 Unità canale per GES4, altezza 40-140 mm, 227  
 Unità canale per GES4, altezza 40-240 mm, 227  
 Unità canale per GES4, altezza 60-110 mm, 235  
 Unità canale per GES6, altezza 100-150 mm, 236  
 Unità canale per GES6, altezza 40-140 mm, 228  
 Unità canale per GES6, altezza 40-240 mm, 228  
 Unità canale per GES6, altezza 60-110 mm, 235  
 Unità canale per GES9, altezza 100-150 mm, 236  
 Unità canale per GES9, altezza 40-140 mm, 228  
 Unità canale per GES9, altezza 40-240 mm, 228  
 Unità canale per GES9, altezza 40-70 mm, 236  
 Unità canale per GES9, altezza 60-110 mm, 236  
 Unità canale per GESR9, altezza 100-150 mm, 237  
 Unità canale per GESR9, altezza 40-140 mm, 229  
 Unità canale per GESR9, altezza 40-240 mm, 229  
 Unità canale per GESR9, altezza 40-70 mm, 237  
 Unità canale per GESR9, altezza 60-110 mm, 237  
 Unità canale per struttura Telitank, altezza 100-150 mm, 235  
 Unità canale per struttura Telitank, altezza 40-140 mm, 227  
 Unità canale per struttura Telitank, altezza 40-240 mm, 227  
 Unità canale per struttura Telitank, altezza 40-70 mm, 234  
 Unità canale per struttura Telitank, altezza 60-110 mm, 234  
 Unità canale, cieca, a incastro, altezza 100-150 mm, 234  
 Unità canale, cieca, a incastro, altezza 40-140 mm, 226  
 Unità canale, cieca, a incastro, altezza 40-240 mm, 226  
 Unità canale, cieca, a incastro, altezza 40-70 mm, 233  
 Unità canale, cieca, a incastro, altezza 60-110 mm, 234  
 Unità canale, cieca, altezza 100-150 mm, 233  
 Unità canale, cieca, altezza 40-140 mm, 226  
 Unità canale, cieca, altezza 40-240 mm, 226  
 Unità canale, cieca, altezza 40-70 mm, 233  
 Unità canale, cieca, altezza 60-110 mm, 233  
 Unità di livellamento, 242  
 Unità di livellamento per supporto giunto coperchio, 260  
 Unità di livellamento per supporto giunto coperchio,, 232  
 altezza 100-175 mm  
 Unità di livellamento per supporto giunto coperchio,, 232  
 altezza 170-245 mm  
 Unità di livellamento per supporto giunto coperchio,, 232  
 altezza 40-70 mm  
 Unità di livellamento per supporto giunto coperchio,, 232  
 altezza 60-110 mm  
 Unità di livellamento RKNEV, 322, 326, 343, 345  
 Unità esterna per GES4, altezza 100-150 mm, 238  
 Unità esterna per GES4, altezza 40-140 mm, 230  
 Unità esterna per GES4, altezza 40-240 mm, 230  
 Unità esterna per GES4, altezza 60-110 mm, 238  
 Unità esterna per GES6, altezza 100-150 mm, 238

### U

Unità esterna per GES6, altezza 40-140 mm, 230  
Unità esterna per GES6, altezza 40-240 mm, 230  
Unità esterna per GES6, altezza 60-110 mm, 238  
Unità esterna per GES9, altezza 100-150 mm, 239  
Unità esterna per GES9, altezza 40-140 mm, 230  
Unità esterna per GES9, altezza 40-240 mm, 231  
Unità esterna per GES9, altezza 40-70 mm, 238  
Unità esterna per GES9, altezza 60-110 mm, 239  
Unità esterna per GES9/55, 259, 262  
Unità esterna per GESR9, altezza 100-150 mm, 239  
Unità esterna per GESR9, altezza 40-140 mm, 231  
Unità esterna per GESR9, altezza 40-240 mm, 231  
Unità esterna per GESR9, altezza 40-70 mm, 239  
Unità esterna per GESR9, altezza 60-110 mm, 239  
Unità esterna per GESR9/55, 259, 262  
Uscita cavo per cassetta telaio, 334  
Uscita cavo per pavimenti doppi, 374  
Uscita sotto pavimento per montaggio canale, 372  
Uscita sotto pavimento per montaggio in pavimenti con, 372  
intercapedini  
Uscita sotto pavimento per montaggio in pavimenti, 372  
doppi  
UZD250-3 con introduzione tubi per massetto alto 70-, 213  
125 mm  
UZD250-3 per massetto alto 115-170 mm, 213  
UZD250-3 per massetto alto 165-220 mm, 213  
UZD250-3 per massetto alto 70-125 mm, 213  
UZD350-3 con introduzione tubi per massetto alto 70-, 217  
125 mm  
UZD350-3 per massetto alto 115-170 mm, 217  
UZD350-3 per massetto alto 165-220 mm, 217  
UZD350-3 per massetto alto 70-125 mm, 217

### V

Vite di modifica, 308  
Vite fissaggio coperchio, 221

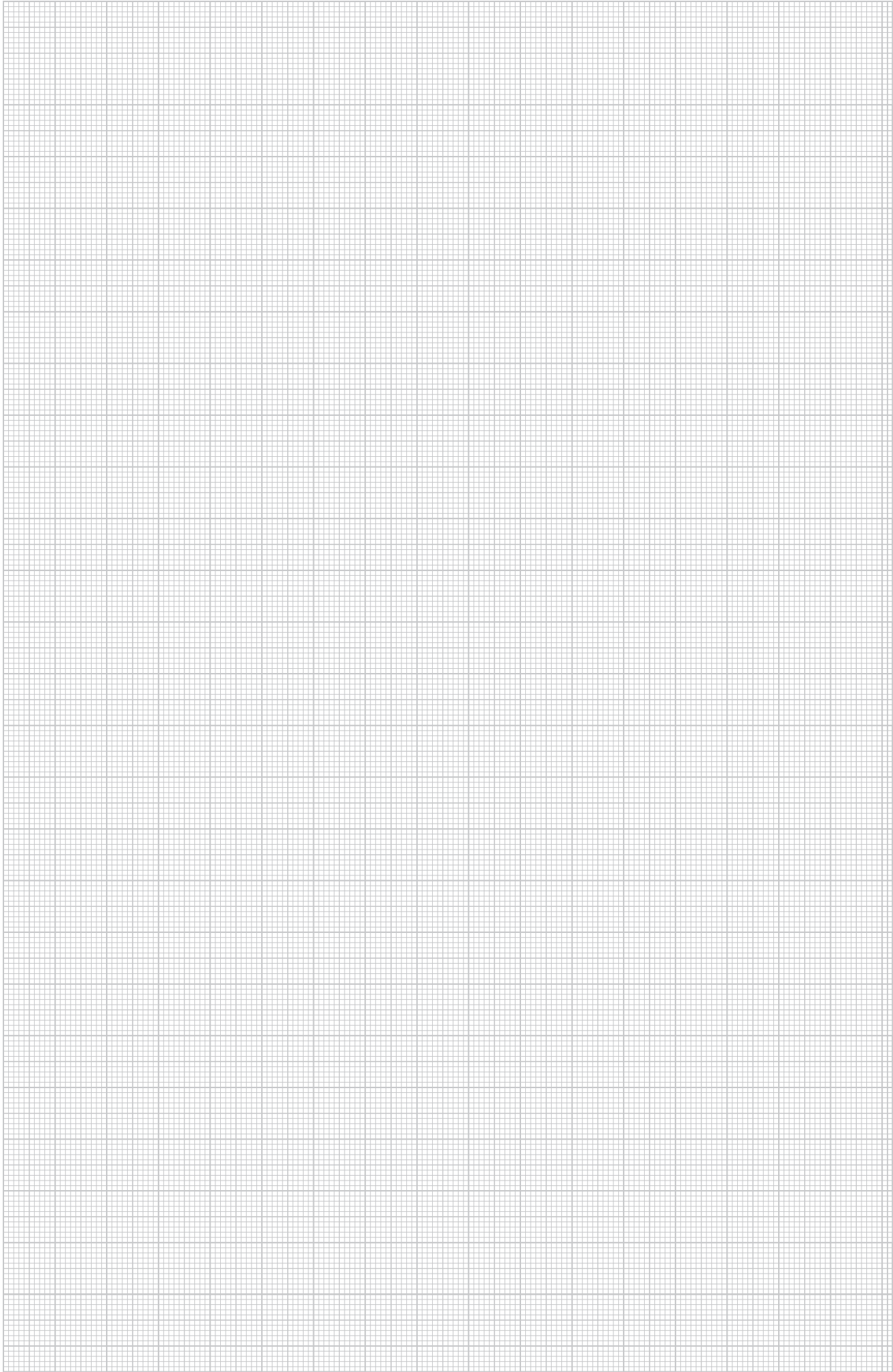

# Indice dei codici

Costruzione del numero EAN: contrassegno paese **40** Contrassegno fabbricante **1219** (per n. articolo che inizia per **0** vale: **1010**)

EAN-C singolo **5647589**

EAN-C.	Art. n.	Prezzo	Pagin	EAN-C.	Art. n.	Prezzo	Pagin	EAN-C.	Art. n.	Prezzo	Pagin	EAN-C.	Art. n.	Prezzo	Pagin
5669197	<b>2351 05 6</b>	€/100 Pz.	212	5123101	<b>6108 15 1</b>	€/pz.	251	6460038	<b>6117 06 9</b>	€/pz.	255	5428190	<b>7202 32 2</b>	€/pz.	407
5229513	<b>2351 06 4</b>		212	5123118	<b>6108 15 2</b>		251	6213436	<b>6117 07 1</b>		398	5428206	<b>7202 50 6</b>		407
				5123125	<b>6108 15 3</b>		251					5428220	<b>7202 51 6</b>		407
		€/pz.		5123163	<b>6108 15 4</b>		251	5437925	<b>6117 07 4</b>		250				
5851417	<b>3031 50 0</b>		212	5123170	<b>6108 15 5</b>		251	5437932	<b>6117 07 6</b>		250	5448259	<b>7205 42 5</b>		406
				5123187	<b>6108 15 6</b>		251	5437949	<b>6117 07 8</b>		250				
		€/100 Pz.		5123224	<b>6108 15 7</b>		251	5437970	<b>6117 08 0</b>		250	5650904	<b>7208 22 1</b>		406
5851059	<b>3105 01 6</b>		212	5123231	<b>6108 15 8</b>		251	5437987	<b>6117 08 2</b>		250	5650911	<b>7208 22 5</b>		406
5851110	<b>3105 02 4</b>		212	5123248	<b>6108 15 9</b>		251					5650928	<b>7208 22 9</b>		406
5851172	<b>3105 03 2</b>		212	5123286	<b>6108 16 0</b>		251	6460090	<b>6117 10 2</b>		399			€/VPE	
				5123293	<b>6108 16 1</b>		251	6460151	<b>6117 10 4</b>		399	5650935	<b>7208 23 3</b>		406
5963929	<b>3498 10 7</b>		212	5123309	<b>6108 16 2</b>		251	6460212	<b>6117 10 6</b>		399				
				5123347	<b>6108 16 3</b>		251	6460274	<b>6117 10 8</b>		399			€/pz.	
				5123354	<b>6108 16 4</b>		251	6460355	<b>6117 11 1</b>		399				
		€/pz.		5123422	<b>6108 17 5</b>		252	6460458	<b>6117 11 3</b>		399	5626824	<b>7368 38 4</b>		376
5613596	<b>5092 47 2</b>		401	5123453	<b>6108 17 6</b>		252	6188956	<b>6117 11 5</b>		399	6020652	<b>7368 59 3</b>		335
				5123460	<b>6108 17 7</b>		252	6189014	<b>6117 11 7</b>		399				
				5123477	<b>6108 17 8</b>		252	6189076	<b>6117 12 3</b>		399			€/m	
5364184	<b>6106 67 7</b>		399	5123484	<b>6108 17 9</b>		252	6189311	<b>6117 12 5</b>		399	5088134	<b>7400 00 8</b>		280
5364252	<b>6106 68 7</b>		399	5123514	<b>6108 18 0</b>		252	6189373	<b>6117 12 7</b>		399	5088141	<b>7400 01 2</b>		280
5364368	<b>6106 69 7</b>		399	5123521	<b>6108 18 1</b>		252	6189618	<b>6117 12 9</b>		399	5088189	<b>7400 01 6</b>		282
5364436	<b>6106 70 7</b>		400	5123538	<b>6108 18 2</b>		252	6189793	<b>6117 14 0</b>		399	5088196	<b>7400 02 0</b>		282
5364504	<b>6106 71 7</b>		400	5123545	<b>6108 18 3</b>		252	6189854	<b>6117 14 2</b>		399	5088202	<b>7400 02 4</b>		280
5364597	<b>6106 72 7</b>		400	5123552	<b>6108 18 4</b>		252	6287291	<b>6117 14 4</b>		399	5088233	<b>7400 02 8</b>		280
5364610	<b>6106 73 5</b>		400	5123569	<b>6108 18 5</b>		252	6287536	<b>6117 14 6</b>		399	5088240	<b>7400 03 2</b>		282
				5123576	<b>6108 18 6</b>		252	6213856	<b>6117 14 8</b>		399	5088257	<b>7400 03 6</b>		280
				5123590	<b>6108 18 7</b>		252	6460632	<b>6117 15 1</b>		400	5088264	<b>7400 04 0</b>		282
5120957	<b>6107 00 2</b>		365	5123606	<b>6108 18 8</b>		252	6538690	<b>6117 15 3</b>		400			€/pz.	
5121022	<b>6107 05 2</b>		365	5123613	<b>6108 18 9</b>		252	6637218	<b>6117 15 5</b>		400	5088295	<b>7400 06 0</b>		284
5121084	<b>6107 10 2</b>		365	5124368	<b>6108 45 0</b>		252	6461059	<b>6117 15 7</b>		400	5088301	<b>7400 06 4</b>		285
5121183	<b>6107 15 2</b>		365	5124375	<b>6108 45 1</b>		252	6213917	<b>6117 15 9</b>		400	5088318	<b>7400 06 8</b>		284
5121244	<b>6107 20 2</b>		365	5124382	<b>6108 45 2</b>		252	6461110	<b>6117 16 2</b>		400	5088325	<b>7400 07 2</b>		284
5121305	<b>6107 25 2</b>		365	5124429	<b>6108 45 3</b>		252	6461233	<b>6117 16 4</b>		400	5088356	<b>7400 07 6</b>		285
				5124436	<b>6108 45 4</b>		252	6461356	<b>6117 16 6</b>		400	5088363	<b>7400 08 0</b>		284
5699767	<b>6107 80 1</b>		401	5124443	<b>6108 45 5</b>		252	6461530	<b>6117 16 8</b>		400	5088370	<b>7400 08 4</b>		284
				5124481	<b>6108 45 6</b>		252	6213979	<b>6117 17 0</b>		400	5088387	<b>7400 08 8</b>		284
				5124498	<b>6108 45 7</b>		252					5088417	<b>7400 09 2</b>		285
5122265	<b>6108 00 0</b>		389	5124504	<b>6108 45 8</b>		252	5438069	<b>6117 19 0</b>		250	5088424	<b>7400 09 6</b>		285
5122272	<b>6108 00 5</b>		389	5124542	<b>6108 45 9</b>		252	5438090	<b>6117 19 2</b>		250	5088431	<b>7400 10 0</b>		285
5122289	<b>6108 01 0</b>		389	5124559	<b>6108 46 0</b>		252	5670933	<b>6117 19 6</b>		386	5088448	<b>7400 10 4</b>		285
5522997	<b>6108 01 2</b>		390	5124566	<b>6108 46 1</b>		252	5670940	<b>6117 19 7</b>		386	5088486	<b>7400 10 8</b>		285
5523000	<b>6108 01 4</b>		390	5124603	<b>6108 46 2</b>		252	5438113	<b>6117 19 8</b>		250	5088493	<b>7400 11 2</b>		285
5523017	<b>6108 01 6</b>		390	5124610	<b>6108 46 3</b>		252	5008866	<b>6117 20 0</b>		400	5088509	<b>7400 11 6</b>		285
5273530	<b>6108 05 0</b>		392	5124627	<b>6108 46 4</b>		252	5462231	<b>6117 20 2</b>		401	5387817	<b>7400 11 8</b>		286
5273547	<b>6108 05 1</b>		392	5124733	<b>6108 47 5</b>		252	5616016	<b>6117 20 3</b>		401	5387824	<b>7400 11 9</b>		286
5273585	<b>6108 05 2</b>		393	5124740	<b>6108 47 6</b>		252					5088547	<b>7400 12 0</b>		286
5273592	<b>6108 05 3</b>		393	5124788	<b>6108 47 7</b>		252	6180196	<b>6117 20 5</b>		252	5088554	<b>7400 12 4</b>		286
5273608	<b>6108 05 4</b>		392	5124795	<b>6108 47 8</b>		252					5387831	<b>7400 12 6</b>		286
5273646	<b>6108 05 5</b>		392	5124801	<b>6108 47 9</b>		252	5006848	<b>6117 31 5</b>		402	5088561	<b>7400 12 8</b>		286
5273653	<b>6108 05 6</b>		393	5124832	<b>6108 48 0</b>		252	5006947	<b>6117 31 9</b>		402	5088608	<b>7400 13 2</b>		286
5273660	<b>6108 05 7</b>		393	5124849	<b>6108 48 1</b>		252	6235155	<b>6117 32 5</b>		402	5088615	<b>7400 13 6</b>		286
5273707	<b>6108 07 0</b>		393	5124856	<b>6108 48 2</b>		252	6235216	<b>6117 32 9</b>		403	5088622	<b>7400 14 0</b>		286
5273714	<b>6108 07 2</b>		393	5124863	<b>6108 48 3</b>		252	6235278	<b>6117 33 7</b>		402	5088660	<b>7400 14 4</b>		286
5273721	<b>6108 08 0</b>		394	5124894	<b>6108 48 4</b>		252	6235339	<b>6117 34 1</b>		403	5614357	<b>7400 14 7</b>		286
5273769	<b>6108 08 2</b>		394	5124900	<b>6108 48 5</b>		252	5402428	<b>6117 34 3</b>		357	5088677	<b>7400 14 8</b>		286
5273776	<b>6108 08 4</b>		393	5124917	<b>6108 48 6</b>		252	5402435	<b>6117 34 5</b>		357	5088684	<b>7400 15 2</b>		286
5122326	<b>6108 10 0</b>		251	5124924	<b>6108 48 7</b>		252	5402442	<b>6117 34 7</b>		357	5088714	<b>7400 15 6</b>		286
5122333	<b>6108 10 1</b>		251	5124955	<b>6108 48 8</b>		252	5402459	<b>6117 34 9</b>		357	5088721	<b>7400 16 0</b>		286
5122340	<b>6108 10 2</b>		251	5124962	<b>6108 48 9</b>		252	5675112	<b>6117 38 1</b>		401	5088738	<b>7400 16 4</b>		286
5122388	<b>6108 10 3</b>		251					5675167	<b>6117 38 7</b>		401	5365563	<b>7400 16 5</b>		286
5122395	<b>6108 10 4</b>		251					5675211	<b>6117 39 3</b>		402	5088745	<b>7400 16 8</b>		286
5122401	<b>6108 10 5</b>		251									5088783	<b>7400 17 2</b>		286
5122449	<b>6108 10 6</b>		251	6458295	<b>6117 00 1</b>		265					5691051	<b>7400 17 5</b>		286
5122456	<b>6108 10 7</b>		251	6458356	<b>6117 00 3</b>		265	6117499	<b>6117 40 6</b>		403	5088790	<b>7400 17 6</b>		286
5122463	<b>6108 10 8</b>		251	6458530	<b>6117 00 5</b>		265	6117550	<b>6117 41 4</b>		403	5088790	<b>7400 17 6</b>		286
5122500	<b>6108 10 9</b>		251	6458592	<b>6117 00 7</b>		265	6215713	<b>6117 42 8</b>		402	5088806	<b>7400 18 0</b>		286
5122517	<b>6108 11 0</b>		251	6518531	<b>6117 01 2</b>		266	6215959	<b>6117 43 0</b>		402	5088844	<b>7400 18 4</b>		286
5122524	<b>6108 11 1</b>		251	6458653											

EAN-C.	Art. n.	Prezzo	Pagin	EAN-C.	Art. n.	Prezzo	Pagin	EAN-C.	Art. n.	Prezzo	Pagin	EAN-C.	Art. n.	Prezzo	Pagin
		€/pz.				€/pz.				€/pz.				€/pz.	
5313779	7400 25 4		280	5090830	7400 78 0		277	5098867	7403 98 8		210	5101260	7404 84 8		295
5313786	7400 25 5		282	5090847	7400 78 4		221					5101277	7404 85 2		295
5089148	7400 26 4		280	5090878	7400 78 8		222	5098874	7404 00 2		206	5101284	7404 85 6		295
5089155	7400 26 8		282	5432845	7400 96 0		206	5098881	7404 00 6		208	5101321	7404 86 0		295
5089162	7400 27 2		280	5432883	7400 96 2		208	5098911	7404 01 0		210	5101338	7404 86 4		296
5089209	7400 27 6		282	5432890	7400 96 4		210	5098928	7404 01 4		206	5101345	7404 86 8		296
5089216	7400 28 0		280	5432906	7400 96 6		206	5098935	7404 01 8		208	5101383	7404 87 0		296
5089223	7400 28 4		282	5432944	7400 96 8		208	5098942	7404 02 2		210			€/m	
		€/m		5432951	7400 97 0		210	5098973	7404 02 6		277	5101390	7404 87 4		294
5089254	7400 30 0		206	5432968	7400 97 2		206	5098980	7404 03 0		277	5101406	7404 87 8		294
5089261	7400 30 4		208	5433002	7400 97 4		208	5098997	7404 03 4		277	5101444	7404 88 2		294
5089278	7400 30 8		210	5433019	7400 97 6		210	5099000	7404 03 8		277			€/pz.	
5089285	7400 31 2		206	5433026	7400 98 0		212	5099154	7404 10 0		270	5101451	7404 88 6		291
5089315	7400 31 6		208					5099161	7404 10 4		270	5101468	7404 89 0		291
5089322	7400 32 0		210	5093510	7401 87 0		243	5099178	7404 10 8		276	5101505	7404 89 4		291
5089339	7400 32 4		206	5093602	7401 89 8		243	5099185	7404 11 2		276	5101512	7404 89 8		291
5089346	7400 32 8		208	5093640	7401 90 4		243	5099215	7404 11 6		276	5101529	7404 90 2		291
5089377	7400 33 2		210	5093664	7401 91 2		243			€/m		5101567	7404 90 6		291
5089384	7400 33 6		206	5093701	7401 92 0		243	5099338	7404 22 0		242	5101574	7404 91 0		291
5089391	7400 34 0		208							€/pz.		5101581	7404 91 4		291
5089407	7400 34 4		210	5093817	7401 96 0		240	5099871	7404 40 0		394	5101628	7404 91 6		291
		€/pz.		5093824	7401 96 4		240	5099888	7404 40 4		394	5101635	7404 92 0		291
5483250	7400 41 8		216	5093831	7401 96 8		240	5099895	7404 40 8		394	5101642	7404 92 4		291
5483267	7400 42 0		216	5093848	7401 97 2		240	5099901	7404 41 2		394	5101680	7404 92 8		291
5483274	7400 42 2		216	5093879	7401 97 6		240	5099932	7404 41 6		388	5101697	7404 93 2		291
5434856	7400 43 1		218	5093886	7401 98 0		240	5099956	7404 42 4		387	5101703	7404 93 6		291
5431220	7400 45 5		215	5093893	7401 98 4		240	5099963	7404 42 8		388	5101741	7404 94 0		291
5431251	7400 45 9		215	5093909	7401 98 8		240	5100003	7404 43 6		388	5101758	7404 94 4		291
5431268	7400 46 3		215	5093930	7401 99 2		240	5100010	7404 44 0		387	5101765	7404 94 8		291
5431275	7400 46 7		215	5093947	7401 99 6		240	5100027	7404 44 4		388	5101819	7404 95 6		292
5431282	7400 47 1		215					5100072	7404 45 6	€/pz.		388	5101826	7404 96 0	292
5431329	7400 47 5		216	5093954	7401 99 7		243	5100089	7404 46 0		388	5101864	7404 96 4		292
5431336	7400 47 9		216					5100126	7404 46 8	€/m		388	5101888	7404 97 2	292
5431343	7400 48 3		216					5100133	7404 47 2		388	5101925	7404 97 6		292
5431350	7400 48 7		220	5093992	7402 00 0		240	5100140	7404 47 6		388	5101932	7404 98 0		292
5431367	7400 49 1		220	5094005	7402 00 4		240	5100171	7404 48 0		388	5101949	7404 98 4		292
5431374	7400 49 5		220	5094012	7402 00 8		240	5100263	7404 50 8		388	5101987	7404 98 8		292
5431381	7400 50 1		215					5100294	7404 51 2	€/pz.		389	5101994	7404 99 2	291
5620938	7400 50 2		219	5094067	7402 04 0		244	5100355	7404 52 8		388	5102007	7404 99 6		291
5431398	7400 50 5		219	5094081	7402 04 8		244	5100362	7404 53 2		389				
5431404	7400 50 9		219	5094128	7402 05 6		244	5100379	7404 53 6		389	5102045	7405 00 0		291
5431435	7400 51 3		219	5094142	7402 06 4		244	5100386	7404 54 0		389	5102052	7405 00 4		291
5431442	7400 51 7		219	5094173	7402 06 8		244	5100492	7404 56 8		388	5102069	7405 00 8		291
5431459	7400 52 1		220					5100508	7404 57 2		388	5102106	7405 01 2		291
5431466	7400 52 5		220					5681526	7404 63 0	€/m		387	5674436	7405 03 7	264
5431497	7400 52 9		220	5699545	7403 81 0		248	5681533	7404 63 2		387	5674443	7405 03 9		264
5431503	7400 53 3		219	5699552	7403 81 5		248	5681540	7404 63 4		387	5674450	7405 04 7		264
5483311	7400 53 4		220					5681557	7404 63 6	€/pz.		387	5674467	7405 04 9	264
5483328	7400 53 5		220	5699569	7403 82 0		248	5681564	7404 63 8		387	5681373	7405 05 0		302
5431510	7400 53 7		220	5699576	7403 82 5		248			€/m		5681380	7405 05 2		302
5483335	7400 53 8		220	5699583	7403 83 0		248	5100676	7404 70 0		290	5681397	7405 05 4		302
5483342	7400 53 9		220	5699590	7403 83 5		248	5100683	7404 70 4		290	5102113	7405 10 0		300
5431527	7400 54 1		220					5100720	7404 70 8	€/m		290	5102120	7405 10 4	300
5483359	7400 54 2		220	5699606	7403 84 0		249	5100737	7404 71 2		290	5102168	7405 10 8		300
5483366	7400 54 3		220					5100744	7404 71 6	€/pz.		290	5102175	7405 11 2	300
5431558	7400 54 5		220	5699637	7403 84 5		249	5100782	7404 72 0		290	5102182	7405 11 6		300
5431565	7400 54 9		219	5699699	7403 85 0		249			€/pz.		5102229	7405 12 0		300
5434900	7400 55 9		221	5699705	7403 85 5		249	5100799	7404 75 0		293	5102236	7405 12 4		300
5431572	7400 57 3		214	5699712	7403 86 0		249	5100805	7404 75 4		293	5102243	7405 12 8		300
5431589	7400 57 7		218	5699729	7403 87 0		250	5100843	7404 75 8		293	5102410	7405 16 4		300
5431619	7400 58 9		214					5100850	7404 76 2	€/m		293	5102427	7405 16 8	300
5431626	7400 59 7		218	5098515	7403 90 0		270	5100867	7404 76 6		293	5102465	7405 17 2		300
5090243	7400 60 0		277	5098522	7403 90 4		272	5100904	7404 77 0		293	5102472	7405 17 6		300
5434894	7400 61 3		214	5098553	7403 90 8		274	5100911	7404 77 4		293	5102533	7405 18 8		301
5090304	7400 62 0		206	5098560	7403 91 2		270	5100928	7404 77 8		293	5102540	7405 19 2		300
5090335	7400 62 4		208	5098577	7403 91 6		272	5100966	7404 78 2		293	5102588	7405 19 6		300
5090342	7400 62 8		210	5098584	7403 92 0		274	5100973	7404 78 6		293	5102595	7405 20 0		300
5090359	7400 63 2		206	5098614	7403 92 2		272	5100980	7404 79 0		293	5102601	7405 20 4		300
5090366	7400 63 6		208	5098621	7403 92 4		274	5101024	7404 79 4		293	5102649	7405 20 8		300
5090397	7400 64 0		210	5098638	7403 92 8		270	5149583	7404 79 8		292	5102847	7405 26 0		301
5090403	7400 64 4		207	5098645	7403 93 2		272	5149613	7404 80 2		292	5102885	7405 26 4		301
5090410	7400 64 8		209	5098676	7403 93 6										

# Indice dei codici

Costruzione del numero EAN: contrassegno paese **40** Contrassegno fabbricante **1219** (per n. articolo che inizia per **0** vale: **1010**)

EAN-C singolo **5647589**

EAN-C.	Art. n.	Prezzo	Pagin	EAN-C.	Art. n.	Prezzo	Pagin	EAN-C.	Art. n.	Prezzo	Pagin	EAN-C.	Art. n.	Prezzo	Pagin
		€/pz.				€/pz.				€/pz.				€/pz.	
5103790	7405 45 6		305	5106555	7406 06 0		340	5108467	7406 45 8		323	5426301	7406 86 6		335
5103806	7405 46 0		305	5106562	7406 06 4		340	5108474	7406 46 2		323	5426332	7406 87 0		335
5103844	7405 46 4		305	5106616	7406 07 2		340	5108481	7406 46 6		323	5426349	7406 87 1		335
5103905	7405 47 4		306	5106623	7406 07 6		341	5108528	7406 47 4		342	5109891	7406 92 8		372
5103912	7405 47 8		306	5106661	7406 08 0		341	5108535	7406 47 8		342	5109969	7406 94 8		336
5103929	7405 48 2		306	5106678	7406 08 4		341	5108542	7406 48 2		323	5109976	7406 95 2		336
5103967	7405 48 6		306	5106722	7406 09 2		341	5108573	7406 48 6		323	5110101	7406 99 2		373
5104094	7405 51 2		306	5106739	7406 09 6		341	5108634	7406 50 2		319	5110132	7406 99 6		373
5104100	7405 51 6		306	5106746	7406 10 0		341	5108641	7406 50 6		319				
5104148	7405 52 0		306	5106784	7406 10 4		341	5108658	7406 51 0		319	5110149	7407 00 0		373
5104155	7405 52 4		306	5106807	7406 11 2		341	5108719	7406 52 6		319	5110156	7407 00 4		373
5104162	7405 52 8		306	5106845	7406 11 6		341	5108726	7406 53 0		319	5110194	7407 01 2		374
5104209	7405 53 2		306	5106852	7406 12 0		341	5108757	7406 53 4		319	5110200	7407 01 6		374
5104216	7405 53 6		306	5106869	7406 12 4		341	5108764	7406 53 8		318	5110217	7407 02 0		374
5104223	7405 54 0		306	5106913	7406 13 2		341	5108771	7406 54 2		318	5110224	7407 02 4		374
5104261	7405 54 4		306	5107026	7406 15 2		319	5108788	7406 54 6		318	5110255	7407 02 8		374
5104285	7405 55 2		305	5107033	7406 15 6		319	5108795	7406 55 0		318	5110262	7407 03 2		374
5104322	7405 55 6		305	5107040	7406 16 0		319	5108801	7406 55 4		318	5110279	7407 03 6		374
5104339	7405 56 0		305	5107088	7406 16 4		319	5108818	7406 55 8		318	5110286	7407 04 0		374
5104384	7405 56 8		305	5107095	7406 16 8		319	5108825	7406 56 2		321	5110323	7407 04 8		277
5104391	7405 57 2		305	5107101	7406 17 2		319	5108863	7406 56 6		321	5110330	7407 05 2		254
5104407	7405 57 6		305	5107149	7406 17 6		319	5108870	7406 57 0		321	5110446	7407 07 6		221
5104445	7405 58 0		306	5107156	7406 18 0		319	5108887	7406 57 4		321	5110736	7407 15 2		221
5104452	7405 58 4		379	5107262	7406 20 0		319	5108924	7406 57 8		322	5110743	7407 15 6		221
5104506	7405 59 2		380	5107279	7406 20 4		319	5108931	7406 58 2		322	5110798	7407 16 0		221
5104513	7405 59 6		378	5107286	7406 20 8		319	5109006	7406 59 8		321	5110804	7407 16 4		221
5104636	7405 62 0		379	5107323	7406 21 2		319	5109051	7406 60 2		321	5110811	7407 16 8		221
5104681	7405 62 8		380	5107330	7406 21 6		319	5109068	7406 60 6		324	5110828	7407 17 2		221
5104698	7405 63 2		378	5107347	7406 22 0		319	5109075	7406 61 0		324	5110842	7407 18 0		221
5104759	7405 64 4		379	5107385	7406 22 4		319	5109082	7406 61 4		323	5110859	7407 18 4		307
5104810	7405 65 6		380	5107392	7406 22 8		319	5109112	7406 61 8		323	5110866	7407 18 8		307
5104827	7405 66 0		378	5107408	7406 23 2		322	5109136	7406 62 6		324	5110873	7407 19 2		307
5104926	7405 67 6		379	5107446	7406 23 6		322	5109143	7406 63 0		324	5110880	7407 19 6		307
5104988	7405 68 8		380	5107453	7406 24 0		322	5109174	7406 63 4		324	5110941	7407 21 2		307
5105053	7405 70 8		378	5107460	7406 24 4		322	5109181	7406 63 8		324	5110958	7407 21 6		307
5385721	7405 72 1		378	5483397	7406 24 5		344	5109204	7406 64 6		324	5110972	7407 22 4		348
5385738	7405 72 2		379	5483403	7406 24 6		344	5109235	7406 65 0		324	5111009	7407 22 8		348
5416029	7405 72 3		380	5107507	7406 24 8		322	5109242	7406 65 4		324	5111016	7407 23 2		253
5105169	7405 73 2		309	5107514	7406 25 2		322	5109259	7406 65 8		324	5111030	7407 24 0		253
5105176	7405 73 6		309	5107521	7406 25 6		322	5525219	7406 68 0		304	5111078	7407 24 8		253
5105183	7405 74 0		309	5107569	7406 26 0		322	5525226	7406 68 2		304	5111092	7407 25 6		254
5105220	7405 74 4		309	5483410	7406 26 1		344	5525233	7406 68 4		304	5111139	7407 26 4		253
5105237	7405 74 8		309	5483427	7406 26 2		344	5525240	7406 69 0		304	5111146	7407 26 8		253
5105244	7405 75 2		309	5107637	7406 27 6		325	5525288	7406 69 2		304	5111153	7407 27 2		254
5105282	7405 75 6		309	5107644	7406 28 0		325	5525295	7406 69 4		304	5111191	7407 28 0		254
5105299	7405 76 0		309	5107699	7406 28 8		342	5109310	7406 71 2		303	5111214	7407 28 8		348
5105305	7405 76 4		309	5107705	7406 29 2		342	5109327	7406 71 6		303	5111245	7407 29 2		348
5105343	7405 76 8		309	5107743	7406 29 6		324	5109358	7406 72 0		303	5111290	7407 30 0		349
5105350	7405 77 2		309	5107750	7406 30 0		324	5109426	7406 74 0		303	5111344	7407 30 8		348
5105367	7405 77 6		309	5107767	7406 30 4		325	5109433	7406 74 4		303	5111351	7407 31 2		349
5105404	7405 78 0		309	5107798	7406 30 8		325	5109440	7406 74 8		303	5111412	7407 32 4		253
5105411	7405 78 4		309	5107804	7406 31 2		342	5109471	7406 75 2		303	5111429	7407 32 8		349
5105640	7405 84 4		318	5107811	7406 31 6		342	5109488	7406 75 6		303	5111450	7407 33 2		350
5105657	7405 84 8		318	5107828	7406 32 0		325	5109495	7406 76 0		303	5111467	7407 33 6		253
5105664	7405 85 2		318	5107866	7406 32 4		325	5109501	7406 76 4		303	5111481	7407 34 4		254
5105695	7405 85 6		318	5107873	7406 32 8		325	5109532	7406 76 8		303	5111528	7407 35 2		254
5105725	7405 86 8		318	5107880	7406 33 2		325	5109549	7406 77 2		308	5111542	7407 36 0		253
5105756	7405 87 2		318	5107989	7406 34 8		342	5109556	7406 77 6		308	5111801	7407 42 4		352
5105763	7405 87 6		318	5107996	7406 35 2		342	5109563	7406 78 0		308	5112280	7407 53 6		302
5105770	7405 88 0		318	5108009	7406 35 6		325	5109594	7406 78 4		308	5112419	7407 56 4		310
5105824	7405 89 2		340	5108047	7406 36 0		325	5109600	7406 78 8		308	5112426	7407 56 8		307
5105831	7405 89 6		340	5108054	7406 36 4		321	5109617	7406 79 2		308	5112433	7407 58 0		352
5105848	7405 90 0		340	5108061	7406 36 8		321	5109624	7406 79 6		308	5112440	7407 58 4		352
5105886	7405 90 8		340	5108108	7406 37 0		321	5109655	7406 80 0		308	5112457	7407 58 8		357
5105893	7405 91 2		340	5108115	7406 37 4		321	5109679	7406 80 8		308	5112464	7407 59 2		358
5105909	7405 91 6		340	5483458	7406 37 5		344	5109686	7406 81 2		308	5372486	7407 62 0		381
5105930	7405 92 0		340	5483465	7406 37 6		344	5109716	7406 81 6		308	5372523	7407 62 2		381
5105954	7405 92 8		340	5108122	7406 37 8		321	5109723	7406 82 0		308	5372530	7407 62 4		381
5105961	7405 93 2		340	5108160	7406 38 2		321	5109730	7406 82 4		308	5372547	7407 62 6		381
5105992	7405 93 6		340	5108177	7406 38 6		321	5436669	7406 83 4		303	5695646	7407 62 8		381
5106005	7405 94 0		340	5108184	7406 39 0		321	5436676	7406 83 6		303	5112594	7407 63 4		382
5106029	7405 94 8		340	5483472	7406 39 1		344	5436683	7406 83 8		303	5112617	7407 64 2		320
5106050	7405 95 2		340	5483489	7406 39 2		344	5436713	7406 84 0		303	5112624	7407 64 6		320
5106067	7405 95 6		340	5108221	7406 39 4		322	5436720	7406 84 4		303	5112655	7407 65 0		341
5106074	7405 96 0		340	5108238	7406 39 8		322	5436737	7406 84 6		303	5112662	7407 65 4		341
5106111	7405 96 8		340	5108290	7406 41 4		323	5426080	7406 85 0		335	5112679	7407 65 8		357

EAN-C.	Art. n.	Prezzo	Pagin	EAN-C.	Art. n.	Prezzo	Pagin	EAN-C.	Art. n.	Prezzo	Pagin	EAN-C.	Art. n.	Prezzo	Pagin
		€/pz.				€/pz.				€/pz.				€/pz.	
5113072	7407 77 6		355	5115618	7408 42 0		366	5431862	7410 15 0		217	5651420	7423 97 0	€/pz.	241
5113089	7407 78 0		354	5115625	7408 42 4		366	5431879	7410 15 4		218	5651581	7423 97 2		241
5113096	7407 78 4		354	5115663	7408 42 8		365	5438601	7410 15 6		218	5651451	7423 97 4		241
5113102	7407 78 8		354	5115670	7408 43 2		365	5473275	7410 15 8		214	5651468	7423 97 6		241
5415978	7407 79 0		355	5115687	7408 43 6		364	5431886	7410 16 0		221	5651475	7423 97 8		241
5113133	7407 79 2		355	5115724	7408 44 0		364	5473282	7410 16 2		214	5651482	7423 98 0		241
5113140	7407 79 6		355	5115731	7408 44 4		364	5473299	7410 16 4		218	5651512	7423 98 2		241
5623489	7407 79 8		356	5115748	7408 44 8		364	5473305	7410 16 6		218	5651529	7423 98 4		241
5113157	7407 80 0		355	5115786	7408 45 2		364	5431916	7410 16 8		341	5651536	7423 98 6		241
5113164	7407 80 4		356	5115793	7408 45 6		364	5431923	7410 17 2		341	5651543	7423 98 8		241
5113195	7407 80 8		356	5115809	7408 45 8		364	5431930	7410 17 6		341				
5113201	7407 81 2		356	5115847	7408 46 0		364	5431947	7410 18 0		341			€/m	
5113218	7407 81 6		356	5115854	7408 46 4		364	5682134	7410 18 6		341	5242925	7424 00 0		226
5455806	7407 81 7		356	5115861	7408 47 0		364	5431954	7410 20 0		327	5242932	7424 00 2		226
5688624	7407 81 8		356	5115908	7408 47 4		364	5431961	7410 20 4		327	5242949	7424 00 4		226
5113225	7407 82 0		354	5115915	7408 47 8		364	5431978	7410 20 9		327	5242987	7424 00 6		226
5113256	7407 82 4		354	5115922	7408 48 2		365	5431985	7410 21 3		327	5242994	7424 00 8		226
5113263	7407 82 8		355	5115960	7408 48 6		365	5431992	7410 21 8		327	5243007	7424 02 0		226
5113270	7407 83 2		355	5115977	7408 49 0		365	5432005	7410 22 2		327	5243045	7424 02 2		226
5417965	7407 83 3		355	5115984	7408 49 4		363	5432012	7410 22 7		327	5243052	7424 02 4		226
5113287	7407 83 6		354	5116028	7408 49 8		363	5432029	7410 23 1		327	5243069	7424 02 6		226
5113294	7407 84 0		354	5116035	7408 50 2		310	5432036	7410 24 6		327	5243106	7424 02 8		226
5113300	7407 84 4		354	5116042	7408 50 6		310	5432043	7410 25 0		327	5243113	7424 04 0		226
5626855	7407 84 6		376	5116080	7408 51 0		334	5432050	7410 25 5		328	5243120	7424 04 2		226
5626862	7407 84 7		376	5116097	7408 51 4		334	5432067	7410 25 9		328	5243168	7424 04 4		226
5626879	7407 84 8		376	5116103	7408 51 8		334	5432098	7410 26 4		328	5243175	7424 04 6		226
5626886	7407 84 9		376	5116141	7408 52 2		334	5432104	7410 26 8		328	5243182	7424 04 8		226
5626893	7407 85 0		376	5116158	7408 52 6		334	5432111	7410 27 3		328	5243229	7424 06 0		226
5437154	7407 86 0		302	5116165	7408 53 0		334	5432128	7410 27 7		328	5243236	7424 06 2		226
5437161	7407 86 2		302	5116202	7408 53 4		334	5432135	7410 29 2		328	5243243	7424 06 4		226
5437192	7407 86 4		382	5116271	7408 55 0		308	5432142	7410 29 6		328	5243274	7424 06 6		226
5438694	7407 89 4		374	5116288	7408 55 4		381	5432159	7410 30 1		328	5243281	7424 06 8		226
5438700	7407 89 6		374	5116325	7408 55 8		381	5432166	7410 30 5		328	5243298	7424 08 0		227
5438717	7407 89 8		374	5116332	7408 56 2		381	5432173	7410 31 0		329	5243304	7424 08 2		227
5113645	7407 97 6		334	5116349	7408 56 6		372	5432180	7410 31 4		329	5243335	7424 08 4		227
5113676	7407 98 0		334	5116387	7408 57 0		372	5432210	7410 31 9		329	5243342	7424 08 6		227
5113683	7407 98 4		334	5116400	7408 57 8		372	5432227	7410 32 3		329	5243359	7424 08 8		227
5113690	7407 98 8		334	5116448	7408 58 2		372	5432234	7410 33 8		330	5243366	7424 10 0		227
5113706	7407 99 2		334	5116462	7408 59 0		372	5432241	7410 34 2		330	5243397	7424 10 2		227
5113737	7407 99 6		334	5116509	7408 59 4		372	5432289	7410 34 7		330	5243403	7424 10 4		227
				5116523	7408 60 2		372	5432296	7410 35 1		330	5243410	7424 10 6		227
5113812	7408 02 0		373	5116578	7408 61 0		375	5432302	7410 35 6		330	5243427	7424 10 8		227
5113829	7408 02 4		373	5116585	7408 61 4		375	5432319	7410 36 0		330	5243458	7424 12 0		227
5113850	7408 02 8		373	5116615	7408 61 8		375	5432326	7410 36 5		330	5243465	7424 12 2		227
5113867	7408 03 2		373	5116639	7408 62 6		335	5432333	7410 36 9		330	5243472	7424 12 4		227
5113881	7408 04 0		373	5116646	7408 63 0		245	5432340	7410 37 4		330	5243489	7424 12 6		227
5113911	7408 04 4		373	5116677	7408 63 4		245	5432357	7410 37 9		330	5243519	7424 14 0		227
5113928	7408 04 8		373	5116684	7408 63 8		375	5432364	7410 38 4		331	5243526	7424 14 2		227
5113935	7408 05 2		373	5116691	7408 64 2		375	5432395	7410 38 8		331	5243533	7424 14 4		227
5113942	7408 05 6		373	5116707	7408 64 6		375	5432425	7410 41 2		331	5243540	7424 14 6		227
5113973	7408 06 0		373	5116745	7408 65 0		351	5432456	7410 41 6		331	5243571	7424 16 2		228
5113980	7408 06 4		373	5674498	7408 67 0		264	5432463	7410 42 1		331	5243588	7424 16 4		228
5114055	7408 08 4		271	5674504	7408 67 2		264	5432470	7410 42 5		331	5243595	7424 16 6		228
5114062	7408 08 8		368	5674511	7408 68 0		264	5432487	7410 43 0		331	5243601	7424 18 2		228
5114109	7408 09 6		366	5674528	7408 68 2		264	5432517	7410 43 4		331	5243632	7424 18 4		228
5114116	7408 10 0		366	5674566	7408 69 3		265	5432524	7410 43 9		331	5243649	7424 18 6		228
5114154	7408 10 8		366	5693468	7408 70 1		265	5432531	7410 44 3		331	5243656	7424 20 0		228
5114178	7408 11 6		366	5693475	7408 70 3		265	5432548	7410 44 8		332	5243663	7424 20 2		228
5114215	7408 12 4		366	5693482	7408 70 5		265	5432579	7410 45 2		332	5243670	7424 20 4		228
5114239	7408 13 2		366	5693499	7408 70 7		265	5432586	7410 46 7		332	5243687	7424 22 0		228
5114277	7408 14 0		366	5693505	7408 70 9		265	5432593	7410 47 1		332	5243694	7424 22 2		228
5114291	7408 14 8		367					5432609	7410 47 6		332	5243700	7424 22 4		228
5114338	7408 15 6		367	5430964	7410 03 0		213	5432630	7410 48 0		332	5243717	7424 24 0		229
5114352	7408 16 4		367	5475507	7410 03 1		213	5432647	7410 48 5		332	5243724	7424 24 2		229
5114390	7408 17 2		367	5431633	7410 03 4		217	5432654	7410 48 9		332	5243755	7424 24 6		229
5114413	7408 18 0		367	5475545	7410 03 5		217	5432661	7410 49 4		332	5243762	7424 26 0		229
5114437	7408 18 8		367	5431640	7410 04 3		213	5432708	7410 49 8		332	5243779	7424 26 2		229
5114451	7408 19 6		367	5431671	7410 04 7		217	5432715	7410 50 3		333	5243786	7424 26 4		229
5114536	7408 20 4		367	5431688	7410 05 2		213	5432722	7410 50 7		333			€/pz.	
5114543	7408 20 8		368	5431695	7410 05 6		217	5432							

# Indice dei codici

Costruzione del numero EAN: contrassegno paese **40** Contrassegno fabbricante **1219** (per n. articolo che inizia per **0** vale: **1010**)

EAN-C singolo **5647589**

EAN-C.	Art. n.	Prezzo	Pagin	EAN-C.	Art. n.	Prezzo	Pagin
		€/pz.				€/pz.	
5244066	<b>7424 34 6</b>		231	5245117	<b>7424 84 0</b>		232
5244073	<b>7424 36 0</b>		232	5245124	<b>7424 84 2</b>		232
5244080	<b>7424 36 2</b>		232	5245131	<b>7424 84 4</b>		232
5244110	<b>7424 36 4</b>		232	5245148	<b>7424 84 6</b>		232
		€/m					
5244127	<b>7424 40 0</b>		233	5245155	<b>7424 88 4</b>		238
5244134	<b>7424 40 2</b>		233	5245162	<b>7424 88 6</b>		239
5244141	<b>7424 40 4</b>		233	5245179	<b>7424 90 0</b>		238
5244172	<b>7424 40 6</b>		233	5245186	<b>7424 90 2</b>		238
5244189	<b>7424 40 8</b>		233	5245193	<b>7424 90 4</b>		239
5244196	<b>7424 42 0</b>		233	5245209	<b>7424 90 6</b>		239
5244202	<b>7424 42 2</b>		233	5245216	<b>7424 92 0</b>		238
5244233	<b>7424 42 4</b>		233	5245223	<b>7424 92 2</b>		238
5244240	<b>7424 42 6</b>		233	5245230	<b>7424 92 4</b>		239
5244257	<b>7424 42 8</b>		233	5245247	<b>7424 92 6</b>		239
5244264	<b>7424 44 0</b>		233	5245254	<b>7424 94 0</b>		240
5244295	<b>7424 44 2</b>		233	5245261	<b>7424 94 2</b>		240
5244301	<b>7424 44 4</b>		233	5246428	<b>7424 94 4</b>		240
5244318	<b>7424 44 6</b>		233	5245278	<b>7424 96 0</b>		240
5244325	<b>7424 45 8</b>		233	5245285	<b>7424 96 2</b>		240
5244356	<b>7424 46 0</b>		233	5245292	<b>7424 96 4</b>		240
5244363	<b>7424 46 2</b>		233	5245308	<b>7424 98 0</b>		240
5244370	<b>7424 46 4</b>		233	5245315	<b>7424 98 2</b>		240
5244387	<b>7424 46 6</b>		233	5245322	<b>7424 98 4</b>		240
5244417	<b>7424 46 8</b>		233	5245339	<b>7424 99 0</b>		232
5244424	<b>7424 48 0</b>		234	5245346	<b>7424 99 2</b>		232
5244431	<b>7424 48 2</b>		234	5245353	<b>7425 00 6</b>		243
5244448	<b>7424 48 4</b>		234	5245360	<b>7425 00 8</b>		243
5244455	<b>7424 48 6</b>		234	5245377	<b>7425 02 0</b>		243
5244462	<b>7424 48 8</b>		234	5254744	<b>7425 02 2</b>		243
5244479	<b>7424 50 0</b>		234	5254751	<b>7425 02 4</b>		243
5244486	<b>7424 50 2</b>		234	5245384	<b>7425 02 6</b>		243
5244493	<b>7424 50 4</b>		234	5245391	<b>7425 02 8</b>		243
5244509	<b>7424 50 6</b>		234	5245407	<b>7425 04 6</b>		243
5244516	<b>7424 50 8</b>		234	5245414	<b>7425 04 8</b>		243
5244523	<b>7424 52 0</b>		234	5245421	<b>7425 06 4</b>		244
5244530	<b>7424 52 2</b>		234	5245438	<b>7425 06 6</b>		244
5244547	<b>7424 52 4</b>		234	5245445	<b>7425 08 4</b>		244
5244554	<b>7424 52 6</b>		234	5245452	<b>7425 08 6</b>		244
5244561	<b>7424 52 8</b>		234	5245469	<b>7425 10 2</b>		244
5244578	<b>7424 54 0</b>		234	5245476	<b>7425 10 4</b>		244
5244585	<b>7424 54 2</b>		234	5245483	<b>7425 12 2</b>		245
5244592	<b>7424 54 4</b>		234	5245490	<b>7425 12 4</b>		245
5244608	<b>7424 54 6</b>		234	5245506	<b>7425 14 0</b>		242
5244615	<b>7424 54 8</b>		234	5245513	<b>7425 30 0</b>		243
5244622	<b>7424 56 0</b>		235	5245520	<b>7425 31 0</b>		243
5244639	<b>7424 56 2</b>		235	5245537	<b>7425 32 0</b>		243
5244646	<b>7424 56 4</b>		235	5245544	<b>7425 33 0</b>		243
5244653	<b>7424 56 6</b>		235	5245551	<b>7425 34 0</b>		243
5244660	<b>7424 56 8</b>		235	5246435	<b>7425 60 0</b>		394
5244677	<b>7424 60 0</b>		235	5434757	<b>7425 97 0</b>		242
5244684	<b>7424 60 2</b>		235	5434764	<b>7425 97 2</b>		242
5244691	<b>7424 60 4</b>		235	5434795	<b>7425 97 4</b>		242
5244707	<b>7424 60 6</b>		235				
5244714	<b>7424 62 0</b>		235	5246121	<b>7427 00 0</b>		383
5244721	<b>7424 62 2</b>		235	5246183	<b>7427 00 6</b>		383
5244738	<b>7424 62 4</b>		235	5710837	<b>7427 03 1</b>		383
5244745	<b>7424 62 6</b>		235	5710844	<b>7427 03 7</b>		383
5244752	<b>7424 66 2</b>		235				
5244769	<b>7424 66 4</b>		235	5299363	<b>7428 45 0</b>		334
5244776	<b>7424 66 6</b>		235	5301851	<b>7428 50 0</b>		212
5244783	<b>7424 68 2</b>		236				
5244790	<b>7424 68 4</b>		236	5417064	<b>7429 13 1</b>		353
5244806	<b>7424 68 6</b>		236	5417095	<b>7429 13 5</b>		254
5244837	<b>7424 70 0</b>		236	5417101	<b>7429 13 9</b>		254
5244844	<b>7424 70 2</b>		236	5303664	<b>7429 15 0</b>		352
5244851	<b>7424 70 4</b>		236	5303701	<b>7429 15 4</b>		352
5244868	<b>7424 72 0</b>		236	5303718	<b>7429 16 0</b>		352
5244899	<b>7424 72 2</b>		236	5303725	<b>7429 16 2</b>		352
5244905	<b>7424 72 4</b>		236	5303763	<b>7429 16 4</b>		353
5244912	<b>7424 74 0</b>		236	5303770	<b>7429 17 0</b>		353
5244929	<b>7424 74 2</b>		236				
5244950	<b>7424 74 4</b>		236				
5244967	<b>7424 76 0</b>		237				
5244974	<b>7424 76 2</b>		237				
5244981	<b>7424 76 4</b>		237				
5245018	<b>7424 78 0</b>		237				
5245025	<b>7424 78 2</b>		237				
5245032	<b>7424 78 4</b>		237				
5245049	<b>7424 80 0</b>		237				
5245070	<b>7424 80 2</b>		237				
5245087	<b>7424 80 4</b>		237				
		€/pz.					
5651574	<b>7424 82 1</b>		241				
		€/m					
5245100	<b>7424 82 2</b>		242				

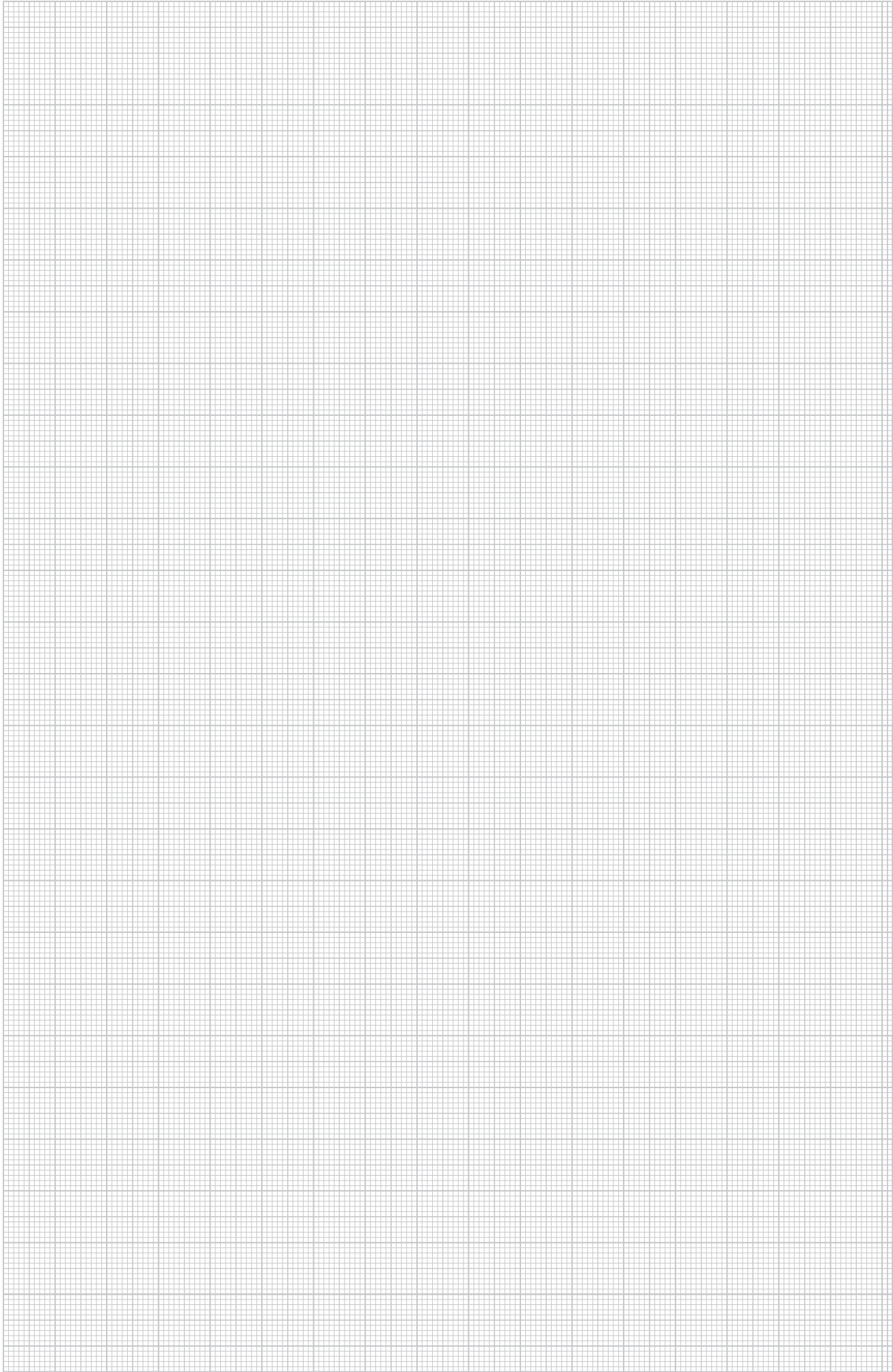

# Indice dei modelli

Costruzione del numero EAN: contrassegno paese 40 Contrassegno fabbricante 1219 (per n. articolo che inizia per 0 vale: 1010) EAN-C singolo 5647589

Tipo	Misure/colore/div.	EAN-C.	Art. n.	Prezzo	Pagina	Tipo	Misure/colore/div.	EAN-C.	Art. n.	Prezzo	Pagina
8AWR	/ St / G	5149101	6288 70 4	€/pz.	221	AIKF AEA 15040	800 150 / St / F	5101451	7404 88 6	€/pz.	291
8AWR	/ St / G	5149101	6288 70 4		243	AIKF AEA 20040	800 200 / St / F	5101468	7404 89 0		291
8AWR	/ St / G	5149101	6288 70 4		249	AIKF AEA 20070	800 200 / St / F	5101505	7404 89 4		291
8AWR	/ St / G	5149101	6288 70 4		290	AIKF AEA 25040	800 250 / St / F	5101512	7404 89 8		291
8AWR	/ St / G	5149101	6288 70 4		294	AIKF AEA 25070	800 250 / St / F	5101529	7404 90 2		291
						AIKF AEA 35075	800 350 / St / F	5101567	7404 90 6		291
						AIKF D 15040	800 150 / St / F	5101574	7404 91 0		291
				€/100 Pz.		AIKF D 15040T150	800 150 / St / F	5101581	7404 91 4		291
903 RB 15	15 10 / St	5851059	3105 01 6		212	AIKF D 20040	800 200 / St / F	5101628	7404 91 6		291
903 RB 18	18 10 / St	5851110	3105 02 4		212	AIKF D 20040T150	800 200 / St / F	5101635	7404 92 0		291
903 RB 22	22 10 / St	5851172	3105 03 2		212	AIKF D 20040T200	800 200 / St / F	5101642	7404 92 4		291
						AIKF D 20070	800 200 / St / F	5101680	7404 92 8		291
910 SD 6X35	635 / PA	5669197	2351 05 6		212	AIKF D 25040	800 250 / St / F	5101697	7404 93 2		291
910 SD 6X40	640 / PA	5229513	2351 06 4		212	AIKF D 25040T150	800 250 / St / F	5101703	7404 93 6		291
						AIKF D 25040T250	800 250 / St / F	5101741	7404 94 0		291
				€/pz.		AIKF D 25070	800 250 / St / F	5101758	7404 94 4		291
915 RBS M4	12 / St	5851417	3031 50 0		212	AIKF D 35075	800 350 / St / F	5101765	7404 94 8		291
						AIKF DAT 15040	800 150 / St / F	5101819	7404 95 6		292
						AIKF DAT 20040	800 200 / St / F	5101826	7404 96 0		292
ADP-B RW0.5	bianco	6117550	6117 41 4		403	AIKF DAT 25040	800 250 / St / F	5101864	7404 96 4		292
ADP-B RW1	bianco	6117499	6117 40 6		403	AIKF DG2 2 2007	800 200 / St / F	5149583	7404 79 8		292
						AIKF DG2 2 2507	800 250 / St / F	5149613	7404 80 2		292
						AIKF DG2 20070	800 200 / St / F	5101888	7404 97 2		292
AGB2 0.7 1W1ORS		5099932	7404 41 6		388	AIKF DG2 25070	800 250 / St / F	5101925	7404 97 6		292
AGB2 0.7 2W1OR		5099956	7404 42 4		387	AIKF DG4 35075	400 350 / St / F	5101932	7404 98 0		292
AGB2 0.7 2W1ORS		5099963	7404 42 8		388	AIKF DG6 35075	400 350 / St / F	5101949	7404 98 4		292
AGB2 1 1W1ORS2.5		5100003	7404 43 6		388	AIKF DG9 35075	400 350 / St / F	5101987	7404 98 8		292
AGB2 1 2W1OR2.5		5100010	7404 44 0		387	AIKF IAE 25070	800 250 / St / F	5101994	7404 99 2		291
AGB2 1 2W1ORS2.5		5100027	7404 44 4		388	AIKF IEA 15040	800 150 / St / F	5102007	7404 99 6		291
AGB2H1 1W1ORS		5100072	7404 45 6		388	AIKF IEA 20040	800 200 / St / F	5102045	7405 00 0		291
AGB2H1 1W1ORS2.5		5100089	7404 46 0		388	AIKF IEA 20070	800 200 / St / F	5102052	7405 00 4		291
AGB2H1 2W1OR		5100126	7404 46 8		388	AIKF IEA 25040	800 250 / St / F	5102069	7405 00 8		291
AGB2H1 2W1OR2.5		5100133	7404 47 2		388	AIKF IEA 35075	800 350 / St / F	5102106	7405 01 2		291
AGB2H1 2W1ORS		5100140	7404 47 6		388					€/m	
AGB2H1 2W1ORS2.5		5100171	7404 48 0		388	AIKF SP	2400 / alluminio	5101031	7404 80 6		293
AGB3 0.7 3W1OR		5100263	7404 50 8		388	AIKU 15040	150 2400 / St / F	5100676	7404 70 0		290
AGB3 0.7 3W1ORS		5100294	7404 51 2		389	AIKU 20040	200 2400 / St / F	5100683	7404 70 4		290
AGB3 1 3W1OR2.5		5100355	7404 52 8		388	AIKU 20070	200 2400 / St / F	5100720	7404 70 8		290
AGB3 1 3W1ORS2.5		5100362	7404 53 2		389	AIKU 25040	250 2400 / St / F	5100737	7404 71 2		290
AGB3H1 2W1ORS		5100379	7404 53 6		389	AIKU 25070	250 2400 / St / F	5100744	7404 71 6		290
AGB3H1 2W1ORS2.5		5100386	7404 54 0		389	AIKU 35075	350 2400 / St / F	5100782	7404 72 0		290
AGB3H1 3W1OR		5100492	7404 56 8		388					€/pz.	
AGB3H1 3W1OR2.5		5100508	7404 57 2		388	AMT3 2WSVCG		5681526	7404 63 0		387
				€/m		AMT3 3WSVCG		5681533	7404 63 2		387
AIK 6TW 40	2400 / St / FS	5101109	7404 82 0		290						
AIK 6TW 40	2400 / St / FS	5101109	7404 82 0		294	AMT4 2WS2ORVCG		5681557	7404 63 6		387
AIK 6TW 70	2400 / St / FS	5101147	7404 82 4		290	AMT4 2WS2ORVCGS		5681564	7404 63 8		387
				€/pz.		AMT4 4WSVCG		5681540	7404 63 4		387
AIK ESL 15040	150 187 / St / F	5100799	7404 75 0		293						
AIK ESL 20040	200 237 / St / F	5100805	7404 75 4		293						
AIK ESL 20070	200 266 / St / F	5100843	7404 75 8		293	ANT-2D RW1	bianco	5675167	6117 38 7		401
AIK ESL 25040	250 287 / St / F	5100850	7404 76 2		293	ANT-2E RW1	bianco	5675112	6117 38 1		401
AIK ESL 25070	250 316 / St / F	5100867	7404 76 6		293	ANT-3E RW1	bianco	5675211	6117 39 3		402
AIK ESL 35075	350 421 / St / F	5100904	7404 77 0		293						
AIK ESR 15040	150 187 / St / F	5100911	7404 77 4		293						
AIK ESR 20040	200 237 / St / F	5100928	7404 77 8		293	AR80 24	86 / AIG	5109891	7406 92 8		372
AIK ESR 20070	200 266 / St / F	5100966	7404 78 2		293						
AIK ESR 25040	250 287 / St / F	5100973	7404 78 6		293	AS 4	/ St / FS	5109969	7406 94 8		336
AIK ESR 25070	250 316 / St / F	5100980	7404 79 0		293						
AIK ESR 35075	350 421 / St / F	5101024	7404 79 4		293	AS 9	/ St / FS	5109976	7406 95 2		336
AIK SP K	100 / alluminio	5101048	7404 81 0		293						
AIK SP K	100 / alluminio	5101048	7404 81 0		296	ASH250-3 165220	330 80 / Pz. / FS	5431855	7410 14 6		214
				€/m		ASH250-3 215270	330 80 / Pz. / FS	5473275	7410 15 8		214
AIK SP L	2400 / alluminio	5101086	7404 81 4		296	ASH250-3 265320	330 130 / Pz. / FS	5473282	7410 16 2		214
AIK TWL 75	2400 / St / F	5101093	7404 81 6		290	ASH250-3 B115170	330 80 / Pz. / FS	5431824	7410 14 2		213
				€/pz.		ASH250-3 B165220	330 130 / Pz. / FS	5438595	7410 14 8		214
AIKA AD 15040	800 150 / St / F	5101154	7404 82 8		295	ASH350-3 165220	430 80 / Pz. / FS	5431879	7410 15 4		218
AIKA AD 20040	800 200 / St / F	5101161	7404 83 2		295	ASH350-3 215270	430 80 / Pz. / FS	5473299	7410 16 4		218
AIKA AD 25040	800 250 / St / F	5101208	7404 83 6		295	ASH350-3 265320	430 130 / Pz. / FS	5473305	7410 16 6		218
AIKA D 15040	800 150 / St / F	5101215	7404 84 0		295	ASH350-3 B115170	430 80 / Pz. / FS	5431862	7410 15 0		217
AIKA D 20040	800 200 / St / F	5101222	7404 84 4		295	ASH350-3 B165220	430 130 / Pz. / FS	5438601	7410 15 6		218
AIKA D 25040	800 250 / St / F	5101260	7404 84 8		295						
AIKA DAT 15040	800 150 / St / F	5101277	7404 85 2		295						
AIKA DAT 20040	800 200 / St / F	5101284	7404 85 6		295	ASM-C5		6235278	6117 33 7		402
AIKA DAT 25040	800 250 / St / F	5101321	7404 86 0		295	ASM-C5 G		6235155	6117 32 5		402
AIKA ES 15040	150 224 / St / F	5101338	7404 86 4		296	ASM-C5 GS		5402428	6117 34 3		357
AIKA ES 20040	200 274 / St / F	5101345	7404 86 8		296	ASM-C5 GS		5402428	6117 34 3		377
AIKA ES 25040	250 324 / St / F	5101383	7404 87 0		296	ASM-C5 GS		5402428	6117 34 3		382
				€/m		ASM-C5 S		5402442	6117 34 7		357
AIKA U 15040	150 2400 / St / F	5101390	7404 87 4		294	ASM-C5 S		5402442	6117 34 7		377
AIKA U 20040	200 2400 / St / F	5101406	7404 87 8		294	ASM-C5 S		5402442	6117 34 7		382
AIKA U 25040	250 2400 / St / F	5101444	7404 88 2		294	ASM-C6		6235339	6117 34 1		403
						ASM-C6 G		6235216	6117 32 9		403

08 UFS\_Katalog\_2010\_Neuer\_Stand / it / 26/07/2011 (LLEExport\_01214)

Tipo	Misure/colore/div.	EAN-C.	Art. n.	Prezzo	Pagina	Tipo	Misure/colore/div.	EAN-C.	Art. n.	Prezzo	Pagina
ASM-C6 GS		5402435	6117 34 5	€/pz.	357	DSU2 400	400/ St / FS	5244073	7424 36 0	€/pz.	232
ASM-C6 GS		5402435	6117 34 5		377	DSU2 400	400/ St / FS	5244073	7424 36 0		259
ASM-C6 GS		5402435	6117 34 5		382	DSU2 400 10050	400 100-150 / St / FS	5245308	7424 98 0		240
ASM-C6 S		5402459	6117 34 9		357	DSU2 400 10050	400 100-150 / St / FS	5245308	7424 98 0		262
ASM-C6 S		5402459	6117 34 9		377	DSU2 400 4030	400 40-70 / St / FS	5245254	7424 94 0		240
ASM-C6 S		5402459	6117 34 9		382	DSU2 400 4030	400 40-70 / St / FS	5245254	7424 94 0		262
ASM-LWL K		6237319	6117 74 0		403	DSU2 400 6050	400 60-110 / St / FS	5245278	7424 96 0		240
						DSU2 400 6050	400 60-110 / St / FS	5245278	7424 96 0		262
						DSU2 500	500/ St / FS	5244080	7424 36 2		232
BAB80 1019	beige grigiastro/ PA	5110149	7407 00 0		373	DSU2 500	500/ St / FS	5244080	7424 36 2		259
BAB80 7011	grigio/ PA	5110101	7406 99 2		373	DSU2 500 10050	500 100-150 / St / FS	5245315	7424 98 2		240
BAB80 8014	marrone seppia/ PA	5110156	7407 00 4		373	DSU2 500 10050	500 100-150 / St / FS	5245315	7424 98 2		262
BAB80 9011	nero grafite/ PA	5110132	7406 99 6		373	DSU2 500 4030	500 40-70 / St / FS	5245261	7424 94 2		240
						DSU2 500 4030	500 40-70 / St / FS	5245261	7424 94 2		262
BABF80 AK	/ Zn / Cu	5110194	7407 01 2		374	DSU2 500 6050	500 60-110 / St / FS	5245285	7424 96 2		240
BABF80 AM	/ Zn / CuZn	5110200	7407 01 6		374	DSU2 500 6050	500 60-110 / St / FS	5245285	7424 96 2		262
BABF80 CR	/ Zn	5110217	7407 02 0		374	DSU2 600	600/ St / FS	5244110	7424 36 4		232
BABF80 NI	/ Zn / N	5110224	7407 02 4		374	DSU2 600	600/ St / FS	5244110	7424 36 4		259
						DSU2 600 10050	600 100-150 / St / FS	5245322	7424 98 4		240
BABN80 1019	beige grigiastro/ PA	5110279	7407 03 6		374	DSU2 600 10050	600 100-150 / St / FS	5245322	7424 98 4		262
BABN80 7011	grigio/ PA	5110255	7407 02 8		374	DSU2 600 4030	600 40-70 / St / FS	5246428	7424 94 4		240
BABN80 8014	marrone seppia/ PA	5110286	7407 04 0		374	DSU2 600 4030	600 40-70 / St / FS	5246428	7424 94 4		262
BABN80 9011	nero grafite/ PA	5110262	7407 03 2		374	DSU2 600 6050	600 60-110 / St / FS	5245292	7424 96 4		240
						DSU2 600 6050	600 60-110 / St / FS	5245292	7424 96 4		262
BAU E 7011	grigio/ PA	5110323	7407 04 8		277						
BEK F250-2 3	/ V2A	5090694	7400 74 0		320	DTG-2A RW1	bianco/ PC	5696896	6119 20 2		266
BEK F250-2 4	/ V2A	5090700	7400 74 4		320	DTG-2A RW1	bianco/ PC	5696896	6119 20 2		313
BEK F250-2 5	/ V2A	5090717	7400 74 8		320	DTG-2B RW1	bianco/ PC	5696957	6119 20 8		267
BEK F350-2 3	/ V2A	5090724	7400 75 2		320	DTG-2B RW1	bianco/ PC	5696957	6119 20 8		314
BEK F350-2 4	/ V2A	5090755	7400 75 6		320	DTG-2C RW1	bianco/ PC	5696988	6119 21 4		267
BEK F350-2 5	/ V2A	5090762	7400 76 0		320	DTG-2C RW1	bianco/ PC	5696988	6119 21 4		314
						DTG-2EP RW1	bianco/ PC	5697077	6119 23 2		267
BF 1	/ PC	5110330	7407 05 2		254	DTG-2EP RW1	bianco/ PC	5697077	6119 23 2		314
BF 1	/ PC	5110330	7407 05 2		351	DTG-2F RW1	bianco/ PC	5697015	6119 22 0		267
						DTG-2F RW1	bianco/ PC	5697015	6119 22 0		314
BL1	/ Pz. / FS	5301851	7428 50 0		212	DTG-2PA RW1	bianco/ PC	5697046	6119 22 6		267
						DTG-2PA RW1	bianco/ PC	5697046	6119 22 6		314
BTA-SKS S1 SW	nero	5438069	6117 19 0		250						
BT-F GST18i3p SW	nero	5273585	6108 05 2		393	DU 121	/ St / FS	5090830	7400 78 0		277
BT-F GST18i3p W	bianco	5273592	6108 05 3		393	DU 122 E	189/ St / FS	5090243	7400 60 0		277
						DU 250-2	282/ Pz. / FS	5431572	7400 57 3		214
BT-S GST18i3p SW	nero	5273653	6108 05 6		393						
BT-S GST18i3p W	bianco	5273660	6108 05 7		393	DU 350-2	383/ Pz. / FS	5431589	7400 57 7		218
BT-S GST18i5p SW	nero	5273714	6108 07 2		393						
						DUF 250-2	282/ Pz. / FS	5431619	7400 58 9		214
CST-SKS	nero/ PC	5364610	6106 73 5		400	DUF 250-3DAT	282 100/ Pz. / FS	5434894	7400 61 3		214
						DUF 350-2	383/ Pz. / FS	5431626	7400 59 7		218
						DUF 350-3 DAT	383 100/ Pz. / FS	5434856	7400 43 1		218
DAT F	/ St / FS	5110446	7407 07 6		221						
DAT F	/ St / FS	5110446	7407 07 6		277	DUG 250-3 2	282 105/ Pz. / FS	5431220	7400 45 5		215
						DUG 250-3 4	282 201/ Pz. / FS	5431251	7400 45 9		215
DBS 80	/ St / FS	5090786	7400 76 8		373	DUG 250-3 4SL100	282 201/ Pz. / FS	5483267	7400 42 0		216
DBS DUG	/ Pz. / G	5434900	7400 55 9		221	DUG 250-3 4SL100	282 201/ Pz. / FS	5483267	7400 42 0		344
						DUG 250-3 4SL130	282 201/ Pz. / FS	5483274	7400 42 2		216
						DUG 250-3 4SL130	282 201/ Pz. / FS	5483274	7400 42 2		344
DMG-2RM RW1	bianco	5006947	6117 31 9		402	DUG 250-3 4SL70	282 201/ Pz. / FS	5483250	7400 41 8		216
						DUG 250-3 4SL70	282 201/ Pz. / FS	5483250	7400 41 8		344
DMS-2RM RW1	bianco/ PC	5006848	6117 31 5		402	DUG 250-3 6	282 201/ Pz. / FS	5431268	7400 46 3		215
						DUG 250-3 9	282 244/ Pz. / FS	5431275	7400 46 7		215
						DUG 250-3 R4	282 215/ Pz. / FS	5431282	7400 47 1		215
DSD2 200	200/ St / FS	5245339	7424 99 0		232	DUG 250-3 RM2	282 120/ Pz. / FS	5431381	7400 50 1		215
DSD2 200	200/ St / FS	5245339	7424 99 0		240	DUG 250-3R4SL100	282 215/ Pz. / FS	5431336	7400 47 9		216
DSD2 200	200/ St / FS	5245339	7424 99 0		262	DUG 250-3R4SL100	282 215/ Pz. / FS	5431336	7400 47 9		343
DSD2 200	200/ St / FS	5245339	7424 99 0		259	DUG 250-3R4SL130	282 215/ Pz. / FS	5431343	7400 48 3		216
DSD2 300	300/ St / FS	5245346	7424 99 2		232	DUG 250-3R4SL130	282 215/ Pz. / FS	5431343	7400 48 3		343
DSD2 300	300/ St / FS	5245346	7424 99 2		240	DUG 250-3R4SL70	282 215/ Pz. / FS	5431329	7400 47 5		216
DSD2 300	300/ St / FS	5245346	7424 99 2		262	DUG 250-3R4SL70	282 215/ Pz. / FS	5431329	7400 47 5		343
DSD2 300	300/ St / FS	5245346	7424 99 2		259	DUG 350-3 4	383 201/ Pz. / FS	5431398	7400 50 5		219
						DUG 350-3 4SL100	383 201/ Pz. / FS	5483328	7400 53 5		220
DSSL2 100 140	/ Pz. / FS	5431923	7410 17 2		341	DUG 350-3 4SL100	383 201/ Pz. / FS	5483328	7400 53 5		344
DSSL2 100 140	/ Pz. / FS	5431923	7410 17 2		343	DUG 350-3 4SL130	383 201/ Pz. / FS	5483335	7400 53 8		220
DSSL2 100 140	/ Pz. / FS	5431923	7410 17 2		345	DUG 350-3 4SL130	383 201/ Pz. / FS	5483335	7400 53 8		344
DSSL2 130 170	/ Pz. / FS	5431930	7410 17 6		341	DUG 350-3 4SL70	383 201/ Pz. / FS	5483311	7400 53 4		220
DSSL2 130 170	/ Pz. / FS	5431930	7410 17 6		343	DUG 350-3 4SL70	383 201/ Pz. / FS	5483311	7400 53 4		344
DSSL2 130 170	/ Pz. / FS	5431930	7410 17 6		345	DUG 350-3 6	383 201/ Pz. / FS	5431404	7400 50 9		219
DSSL2 160 200	/ Pz. / FS	5431947	7410 18 0		341	DUG 350-3 9	383 244/ Pz. / FS	5431435	7400 51 3		219
DSSL2 160 200	/ Pz. / FS	5431947	7410 18 0		343	DUG 350-3 9SL100	383 244/ Pz. / FS	5483359	7400 54 2		220
DSSL2 160 200	/ Pz. / FS	5431947	7410 18 0		345	DUG 350-3 9SL100	383 244/ Pz. / FS	5483359	7400 54 2		345
DSSL2 220 320	/ Pz. / FS	5682134	7410 18 6		341	DUG 350-3 9SL130	383 244/ Pz. / FS	5483366	7400 54 3		220
DSSL2 70 110	/ Pz. / FS	5431916	7410 16 8		341	DUG 350-3 9SL130	383 244/ Pz. / FS	5483366	7400 54 3		345
DSSL2 70 110	/ Pz. / FS	5431916	7410 16 8		343	DUG 350-3 9SL70	383 244/ Pz. / FS	5483342	7400 53 9		220
DSSL2 70 110	/ Pz. / FS	5431916	7410 16 8		345	DUG 350-3 9SL70	383 244/ Pz. / FS	5483342	7400 53 9		345
						DUG 350-3 R4	383 215/ Pz. / FS	5431442	7400 51 7		219

08\_UFS\_Katalog\_2010\_Neuer\_Stand / it / 2607/2011 (LLEExport\_01214)

# Indice dei modelli

Costruzione del numero EAN: contrassegno paese 40 Contrassegno fabbricante 1219 (per n. articolo che inizia per 0 vale: 1010) EAN-C singolo 5647589

Tipo	Misure/colore/div.	EAN-C.	Art. n.	Prezzo	Pagina	Tipo	Misure/colore/div.	EAN-C.	Art. n.	Prezzo	Pagina
DUG 350-3 R7	383 275/ Pz. / FS	5431503	7400 53 3	€/pz.	219	GB23 P2	/ PA	5111092	7407 25 6	€/pz.	351
DUG 350-3 R9	383 305/ Pz. / FS	5431565	7400 54 9		219	GB23 P3	/ PA	5111139	7407 26 4		253
DUG 350-3 R9	383 305/ Pz. / FS	5431565	7400 54 9		310	GB23 P3	/ PA	5111139	7407 26 4		348
DUG 350-3 RM2	383 120/ Pz. / FS	5620938	7400 50 2		219	GB23 P3	/ PA	5111139	7407 26 4		350
DUG 350-3R4SL100	383 215/ Pz. / FS	5431466	7400 52 5		220	GB23 P4	/ PA	5111146	7407 26 8		253
DUG 350-3R4SL100	383 215/ Pz. / FS	5431466	7400 52 5		343	GB23 P4	/ PA	5111146	7407 26 8		349
DUG 350-3R4SL130	383 215/ Pz. / FS	5431497	7400 52 9		220	GB23 P4	/ PA	5111146	7407 26 8		350
DUG 350-3R4SL130	383 215/ Pz. / FS	5431497	7400 52 9		343	GB23 P5	/ PA	5111153	7407 27 2		254
DUG 350-3R4SL70	383 215/ Pz. / FS	5431459	7400 52 1		220	GB23 P5	/ PA	5111153	7407 27 2		349
DUG 350-3R4SL70	383 215/ Pz. / FS	5431459	7400 52 1		343	GB23 P5	/ PA	5111153	7407 27 2		351
DUG 350-3R7SL100	383 275/ Pz. / FS	5431527	7400 54 1		220	GB23 TW	/ PA	5111191	7407 28 0		254
DUG 350-3R7SL100	383 275/ Pz. / FS	5431527	7400 54 1		343	GB23 TW	/ PA	5111191	7407 28 0		351
DUG 350-3R7SL130	383 275/ Pz. / FS	5431558	7400 54 5		220						
DUG 350-3R7SL130	383 275/ Pz. / FS	5431558	7400 54 5		343	GB3	/ PA	5111412	7407 32 4		253
DUG 350-3R7SL70	383 275/ Pz. / FS	5431510	7400 53 7		220	GB3	/ PA	5111412	7407 32 4		349
DUG 350-3R7SL70	383 275/ Pz. / FS	5431510	7400 53 7		343						
DUG 350-3R9SL100	383 305/ Pz. / FS	5431367	7400 49 1		220	GB3 1	/ PA	5111429	7407 32 8		349
DUG 350-3R9SL100	383 305/ Pz. / FS	5431367	7400 49 1		310	GB3 BL	/ PA	5111450	7407 33 2		350
DUG 350-3R9SL100	383 305/ Pz. / FS	5431367	7400 49 1		343	GB3 P01	/ PA	5111467	7407 33 6		253
DUG 350-3R9SL130	383 305/ Pz. / FS	5431374	7400 49 5		220	GB3 P01	/ PA	5111467	7407 33 6		350
DUG 350-3R9SL130	383 305/ Pz. / FS	5431374	7400 49 5		310	GB3 P1	/ PA	5111481	7407 34 4		254
DUG 350-3R9SL130	383 305/ Pz. / FS	5431374	7400 49 5		343	GB3 P1	/ PA	5111481	7407 34 4		351
DUG 350-3R9SL70	383 305/ Pz. / FS	5431350	7400 48 7		220	GB3 P2	/ PA	5111528	7407 35 2		254
DUG 350-3R9SL70	383 305/ Pz. / FS	5431350	7400 48 7		310	GB3 P2	/ PA	5111528	7407 35 2		351
DUG 350-3R9SL70	383 305/ Pz. / FS	5431350	7400 48 7		343	GB3 P3	/ PA	5111542	7407 36 0		253
DUG B 2	109 185/ St / FS	5110804	7407 16 4		221	GB3 P3	/ PA	5111542	7407 36 0		350
DUG B 4	205 205/ St / FS	5110811	7407 16 8		221						
DUG B 6	205 258/ St / FS	5110828	7407 17 2		221	GBES	/ PA	5111801	7407 42 4		352
DUG B 9	247 247/ St / FS	5110842	7407 18 0		221						
DUG B R4	219/ St / FS	5110736	7407 15 2		221	GE 2V VO	95/ V2A / GUF	5626824	7368 38 4		376
DUG B R7	279/ St / FS	5110743	7407 15 6		221						
DUG B R9	309/ St / FS	5110798	7407 16 0		221	GES RV	/ PA	5112280	7407 53 6		302
						GES RV	/ PA	5112280	7407 53 6		307
EA3 6	/ V2A	5245506	7425 14 0		242	GES RV	/ PA	5112280	7407 53 6		320
EP QR R7	/ alluminio	5110859	7407 18 4		307	GES2 DB 1019	beige grigiastro / PA	5102168	7405 10 8		300
EP QR R9	/ alluminio	5110866	7407 18 8		307	GES2 DB 7011	grigio / PA	5102113	7405 10 0		300
EP QR R9 10	/ Alu	5110873	7407 19 2		307	GES2 DB 8014	marrone seppia / PA	5102175	7405 11 2		300
EP QR RA9 10	/ Alu	5110880	7407 19 6		307	GES2 DB 9011	nero grafite / PA	5102120	7405 10 4		300
						GES2 U 1019	beige grigiastro / PA	5102236	7405 12 4		300
						GES2 U 7011	grigio / PA	5102182	7405 11 6		300
FBA-B200	200x120x60	5428206	7202 50 6		407	GES2 U 8014	marrone seppia / PA	5102243	7405 12 8		300
FBA-BV200	200x120x25	5428220	7202 51 6		407	GES2 U 9011	nero grafite / PA	5102229	7405 12 0		300
FBA-SP		5428190	7202 32 2		407						
FBS90-K		5650928	7208 22 9	406	GES4 DB 1019	beige grigiastro / PA	5102465	7405 17 2	300		
				406	GES4 DB 7011	grigio / PA	5102410	7405 16 4	300		
				406	GES4 DB 8014	marrone seppia / PA	5102472	7405 17 6	300		
FBS90-M		5650935	7208 23 3	406	GES4 DB 9011	nero grafite / PA	5102427	7405 16 8	300		
				406	GES4 U 1019	beige grigiastro / PA	5102601	7405 20 4	300		
FBS90-P2		5650911	7208 22 5	406	GES4 U 7011	grigio / PA	5102588	7405 19 6	300		
FBS90-S		5650904	7208 22 1	406	GES4 U 8014	marrone seppia / PA	5102649	7405 20 8	300		
					GES4 U 9011	nero grafite / PA	5102595	7405 20 0	300		
					GES4M 10DB	/ V2A	5102533	7405 18 8	301		
FD 250-2	/ MGUM	5090847	7400 78 4	221	GES4M 10U	/ V2A	5102540	7405 19 2	300		
FD 350-02	/ MGUM	5090878	7400 78 8	222	GES6 DB 1019	beige grigiastro / PA	5102892	7405 26 8	301		
					GES6 DB 7011	grigio / PA	5102847	7405 26 0	301		
FKH GES10	/ Pz. / FS	5437161	7407 86 2	302	GES6 DB 8014	marrone seppia / PA	5102908	7405 27 2	301		
FKH GES10	/ Pz. / FS	5437161	7407 86 2	307	GES6 DB 9011	nero grafite / PA	5102885	7405 26 4	301		
FKH GES5	/ Pz. / FS	5437154	7407 86 0	302	GES6 U 1019	beige grigiastro / PA	5103127	7405 31 6	301		
FKH GES5	/ Pz. / FS	5437154	7407 86 0	307	GES6 U 7011	grigio / PA	5103080	7405 30 8	301		
FKH GESRM	/ Pz. / FS	5437192	7407 86 4	382	GES6 U 8014	marrone seppia / PA	5103134	7405 32 0	301		
					GES6 U 9011	nero grafite / PA	5103110	7405 31 2	301		
FS R9 10 5	/ HP	5110941	7407 21 2	307	GES6M 10DB	/ V2A	5103066	7405 30 0	301		
FS RA9 10 5	/ HP	5110958	7407 21 6	307	GES6M 10U	/ V2A	5103073	7405 30 4	301		
GB2	/ PA	5110972	7407 22 4	348	GES9 55U V 7011	grigio / PA	5674436	7405 03 7	264		
					GES9 55U V 7011	grigio / PA	5674436	7405 03 7	311		
GB2 1	/ PA	5111009	7407 22 8	348	GES9 55U V 9011	nero grafite / PA	5674443	7405 03 9	264		
GB2 BL	/ PA	5111214	7407 28 8	348	GES9 55U V 9011	nero grafite / PA	5674443	7405 03 9	311		
GB2 P01	/ PA	5111245	7407 29 2	348	GES9-2 U10T 1019	beige grigiastro / PA	5681397	7405 05 4	302		
GB2 P1	/ PA	5111290	7407 30 0	349	GES9-2 U10T 7011	grigio / PA	5681373	7405 05 0	302		
GB2 P2	/ PA	5111344	7407 30 8	348	GES9-2 U10T 9011	nero grafite / PA	5681380	7405 05 2	302		
GB2 P3	/ PA	5111351	7407 31 2	349	GES9M 10DB	/ V2A	5103424	7405 38 0	302		
					GES9M 10U	/ V2A	5103431	7405 38 4	302		
GB23 P01	/ PA	5111016	7407 23 2	253							
GB23 P01	/ PA	5111016	7407 23 2	348	GESR4 U 1019	beige grigiastro / PA	5103738	7405 44 4	305		
GB23 P01	/ PA	5111016	7407 23 2	350	GESR4 U 7011	grigio / PA	5103684	7405 43 6	305		
GB23 P02	/ PA	5111030	7407 24 0	253	GESR4 U 8014	marrone seppia / PA	5103745	7405 44 8	305		
GB23 P02	/ PA	5111030	7407 24 0	348	GESR4 U 9011	nero grafite / PA	5103721	7405 44 0	305		
GB23 P02	/ PA	5111030	7407 24 0	350	GESR7 10U 1019	beige grigiastro / PA	5103806	7405 46 0	305		
GB23 P1	/ PA	5111078	7407 24 8	253	GESR7 10U 7011	grigio / PA	5103783	7405 45 2	305		
GB23 P1	/ PA	5111078	7407 24 8	349	GESR7 10U 8014	marrone seppia / PA	5103844	7405 46 4	305		
GB23 P1	/ PA	5111078	7407 24 8	350	GESR7 10U 9011	nero grafite / PA	5103790	7405 45 6	305		
GB23 P2	/ PA	5111092	7407 25 6	254	GESR9 10U 1019	beige grigiastro / PA	5103929	7405 48 2	306		
GB23 P2	/ PA	5111092	7407 25 6	349	GESR9 10U 7011	grigio / PA	5103905	7405 47 4	306		

Tipo	Misure/colore/div.	EAN-C.	Art. n.	Prezzo	Pagina	Tipo	Misure/colore/div.	EAN-C.	Art. n.	Prezzo	Pagina
GESR9 10U 8014	marrone seppia / PA	5103967	7405 48 6	€/pz.	306	IBAG 250 6N55	55 / Pz. / FS	5088622	7400 14 0	€/pz.	286
GESR9 10U 9011	nero grafite / PA	5103912	7405 47 8		306	IBAG 250 6N70	70 / Pz. / FS	5088660	7400 14 4		286
GESR9 55U V 7011	grigio / PA	5674450	7405 04 7	264	IBAG 250 R4N55	55 / Pz. / FS	5614357	7400 14 7	286		
GESR9 55U V 9011	nero grafite / PA	5674467	7405 04 9	311							
GESR9 55U V 9011	nero grafite / PA	5674467	7405 04 9	264	IBAZ 190 100	100 / Pz. / FS	5088677	7400 14 8	286		
GESR9 SR U 1019	beige grigiastro / PA	5104148	7405 52 0	311	IBAZ 190 115	115 / Pz. / FS	5088684	7400 15 2	286		
GESR9 SR U 7011	grigio / PA	5104094	7405 51 2	306	IBAZ 190 55	55 / Pz. / FS	5088714	7400 15 6	286		
GESR9 SR U 8014	marrone seppia / PA	5104155	7405 52 4	306	IBAZ 190 85	85 / Pz. / FS	5088721	7400 16 0	286		
GESR9 SR U 9011	nero grafite / PA	5104100	7405 51 6	306	IBAZ 250 100	100 / Pz. / FS	5088738	7400 16 4	286		
GESR9 U 1019	beige grigiastro / PA	5104216	7405 53 6	306	IBAZ 250 115	115 / Pz. / FS	5365563	7400 16 5	286		
GESR9 U 7011	grigio / PA	5104162	7405 52 8	306	IBAZ 250 130	130 / Pz. / FS	5088745	7400 16 8	286		
GESR9 U 8014	marrone seppia / PA	5104223	7405 54 0	306	IBAZ 250 145	145 / Pz. / FS	5088783	7400 17 2	286		
GESR9 U 9011	nero grafite / PA	5104209	7405 53 2	306	IBAZ 250 170	170 / Pz. / FS	5691051	7400 17 5	286		
GESRA7 10U	/ AIG	5104261	7405 54 4	306	IBAZ 250 40	40 / Pz. / FS	5088790	7400 17 6	286		
GESRA7D U 1019	beige grigiastro / AIG	5104339	7405 56 0	306	IBAZ 250 55	55 / Pz. / FS	5088806	7400 18 0	286		
GESRA7D U 7011	grigio / AIG	5104285	7405 55 2	305	IBAZ 250 70	70 / Pz. / FS	5088844	7400 18 4	286		
GESRA7D U 9011	nero grafite / AIG	5104322	7405 55 6	305	IBAZ 250 85	85 / Pz. / FS	5365570	7400 18 6	286		
GESRA7DM U 7011	grigio / AIG	5104384	7405 56 8	305	IBD 25038	45 / Pz. / FS	5088295	7400 06 0	284		
GESRA7DM U 8014	marrone seppia / AIG	5104407	7405 57 6	305	IBD 25048	55 / Pz. / FS	5088301	7400 06 4	285		
GESRA7DM U 9011	nero grafite / AIG	5104391	7405 57 2	305	IBD 35038	45 / Pz. / FS	5088318	7400 06 8	284		
GESRA9 10U	/ AIG	5104445	7405 58 0	306							
GESRC2 HS	/ Zn / CR	5104452	7405 58 4	379	IBDS 25038 165	16545 / Pz. / FS	5088325	7400 07 2	284		
GESRC2 UAB	/ Zn / CR	5104506	7405 59 2	380	IBDS 25048 145	14555 / Pz. / FS	5088356	7400 07 6	285		
GESRC2 USB	/ Zn / CR	5104513	7405 59 6	378	IBDS 35038 115	11545 / Pz. / FS	5088363	7400 08 0	284		
GESRK2 HS	/ Zn / Cu	5104636	7405 62 0	379	IBDS 35038 165	16545 / Pz. / FS	5088370	7400 08 4	284		
GESRK2 UAB	/ Zn / Cu	5104681	7405 62 8	380	IBDS 35038 80	8045 / Pz. / FS	5088387	7400 08 8	284		
GESRK2 USB	/ Zn / Cu	5104698	7405 63 2	378	IBDS 35048 105	10555 / Pz. / FS	5088417	7400 09 2	285		
GESRMS2 HS	/ Zn / CuZn	5104759	7405 64 4	379	IBDS 35048 115	11555 / Pz. / FS	5088424	7400 09 6	285		
GESRMS2 UAB	/ Zn / CuZn	5104810	7405 65 6	380	IBDS 35048 125	12555 / Pz. / FS	5088431	7400 10 0	285		
GESRMS2 USB	/ Zn / CuZn	5104827	7405 66 0	378	IBDS 35048 135	13555 / Pz. / FS	5088448	7400 10 4	285		
GESRN 2HS	/ Zn / N	5104926	7405 67 6	379	IBDS 35048 145	14555 / Pz. / FS	5088486	7400 10 8	285		
GESRN2 UAB	/ Zn / N	5104988	7405 68 8	380	IBDS 35048 165	16555 / Pz. / FS	5088493	7400 11 2	285		
GESRN2 USB	/ Zn / N	5105053	7405 70 8	378	IBDS 35048 175	17555 / Pz. / FS	5088509	7400 11 6	285		
GESRSM2 HS	/ Zn / CR	5385738	7405 72 2	379							
GESRSM2 UAB	/ Zn / CR	5416029	7405 72 3	380	IBK KL 19038	151 115 / Pz. / FS	5313717	7400 25 0	280		
GESRSM2 USB	/ Zn / CR	5385721	7405 72 1	378	IBK KL 19048	151 115 / Pz. / FS	5313724	7400 25 1	282		
					IBK KL 25038	191 155 / Pz. / FS	5313731	7400 25 2	280		
GH N 20	/ V2A	5426295	7406 86 5	335	IBK KL 25048	191 155 / Pz. / FS	5313748	7400 25 3	282		
GH N 25	/ V2A	5426301	7406 86 6	335	IBK KL 35038	251 215 / Pz. / FS	5313779	7400 25 4	280		
GH NR SL20	/ V2A	5426332	7406 87 0	335	IBK KL 35048	251 215 / Pz. / FS	5313786	7400 25 5	282		
GH NR SL25	/ V2A	5426349	7406 87 1	335							
									€/m		
GH RK 10	/ V2A	5426080	7406 85 0	335	IBK2 19038	77 107 / Pz. / FS	5088134	7400 00 8	280		
GH RK 15	/ V2A	5426097	7406 85 1	335	IBK2 25038	107 137 / Pz. / FS	5088141	7400 01 2	280		
GH RK 20	/ V2A	5426103	7406 85 2	335	IBK2 25048	107 137 / Pz. / FS	5088189	7400 01 6	282		
GH RK 25	/ V2A	5426110	7406 85 3	335	IBK2 35038	157 187 / Pz. / FS	5088202	7400 02 4	280		
GH RK 30	/ V2A	5426127	7406 85 4	335	IBK2 35048	157 187 / Pz. / FS	5088196	7400 02 0	282		
GH RK 40	/ V2A	5614005	7406 85 6	335							
GH RK SL20	/ V2A	5426158	7406 85 9	335	IBK3 35038	117 109 / Pz. / FS	5088233	7400 02 8	280		
GH RK SL25	/ V2A	5426165	7406 86 0	335	IBK3 35048	117 109 / Pz. / FS	5088240	7400 03 2	282		
GH RK SL30	/ V2A	5426172	7406 86 1	335	IBK3-1 19038	57 69 / Pz. / FS	5088257	7400 03 6	280		
GH RK SL40	/ V2A	5426189	7406 86 2	335	IBK3-1 19048	57 69 / Pz. / FS	5088264	7400 04 0	282		
									€/pz.		
GRAF9 U 1019	beige grigiastro / AIG	5105244	7405 75 2	309							
GRAF9 U 7011	grigio / AIG	5105220	7405 74 4	309	IBST 108	108 / Pz. / FS	5088851	7400 20 0	280		
GRAF9 U 8014	marrone seppia / AIG	5105282	7405 75 6	309	IBST 108	108 / Pz. / FS	5088851	7400 20 0	282		
GRAF9 U 9011	nero grafite / AIG	5105237	7405 74 8	309	IBST 118	118 / Pz. / FS	5088868	7400 20 4	280		
GRAF9M U 7011	grigio / AIG	5105169	7405 73 2	309	IBST 118	118 / Pz. / FS	5088868	7400 20 4	282		
GRAF9M U 8014	marrone seppia / AIG	5105183	7405 74 0	309	IBST 128	128 / Pz. / FS	5088905	7400 20 8	280		
GRAF9M U 9011	nero grafite / AIG	5105176	7405 73 6	309	IBST 128	128 / Pz. / FS	5088905	7400 20 8	282		
GRAF9A U 1019	beige grigiastro / AIG	5105404	7405 78 0	309	IBST 138	138 / Pz. / FS	5088912	7400 21 2	280		
GRAF9A U 7011	grigio / AIG	5105350	7405 77 2	309	IBST 138	138 / Pz. / FS	5088912	7400 21 2	282		
GRAF9A U 8014	marrone seppia / AIG	5105411	7405 78 4	309	IBST 158	158 / Pz. / FS	5088929	7400 21 6	280		
GRAF9A U 9011	nero grafite / AIG	5105367	7405 77 6	309	IBST 158	158 / Pz. / FS	5088929	7400 21 6	282		
GRAF9AM U 7011	grigio / AIG	5105299	7405 76 0	309	IBST 168	168 / Pz. / FS	5088967	7400 22 0	280		
GRAF9AM U 8014	marrone seppia / AIG	5105343	7405 76 8	309	IBST 168	168 / Pz. / FS	5088967	7400 22 0	282		
GRAF9AM U 9011	nero grafite / AIG	5105305	7405 76 4	309	IBST 188	188 / Pz. / FS	5088974	7400 22 4	280		
					IBST 188	188 / Pz. / FS	5088974	7400 22 4	282		
GT GRAF9	/ V2A	5112419	7407 56 4	310	IBST 218	218 / Pz. / FS	5691068	7400 22 7	280		
					IBST 218	218 / Pz. / FS	5691068	7400 22 7	282		
GT2 CEE16	/ Pz. / FS	5450771	7407 66 3	358	IBST 228	228 / Pz. / FS	5088981	7400 22 8	280		
					IBST 228	228 / Pz. / FS	5088981	7400 22 8	282		
GT2 CEE	/ Pz. / FS	5450788	7407 66 5	358	IBST 48	48 / Pz. / FS	5089025	7400 23 2	280		
					IBST 48	48 / Pz. / FS	5089025	7400 23 2	282		
GT3 CEE	/ Pz. / FS	5450832	7407 66 9	358	IBST 58	58 / Pz. / FS	5089032	7400 23 6	280		
GT3 CEE16	/ Pz. / FS	5450825	7407 66 7	358	IBST 58	58 / Pz. / FS	5089032	7400 23 6	282		
					IBST 68	68 / Pz. / FS	5089049	7400 24 0	280		
IBAG 190 4N100	100 / Pz. / FS	5387824	7400 11 9	286	IBST 68	68 / Pz. / FS	5089049	7400 24 0	282		
IBAG 190 4N130	130 / Pz. / FS	5088547	7400 12 0	286	IBST 78	78 / Pz. / FS	5089087	7400 24 4	280		
IBAG 190 4N55	55 / Pz. / FS	5387817	7400 11 8	286	IBST 78	78 / Pz. / FS	5089087	7400 24 4	282		
IBAG 250 4N55	55 / Pz. / FS	5088554	7400 12 4	286	IBST 88	88 / Pz. / FS	5089094	7400 24 8	280		
IBAG 250 6N100	100 / Pz. / FS	5387831	7400 12 6	286	IBST 88	88 / Pz. / FS	5089094	7400 24 8	282		
IBAG 250 6N115	115 / Pz. / FS	5088561	7400 12 8	286	IBST 98	98 / Pz. / FS	5627395	7400 24 9	280		
IBAG 250 6N130	130 / Pz. / FS	5088608	7400 13 2	286	IBST 98	98 / Pz. / FS	5627395	7400 24 9	282		
IBAG 250 6N40	40 / Pz. / FS	5088615	7400 13 6	286							

08\_UFS\_Katalog\_2010\_Neuer\_Stand / it / 2607/2011 (LExport\_01214)

# Indice dei modelli

Costruzione del numero EAN: contrassegno paese 40 Contrassegno fabbricante 1219 (per n. articolo che inizia per 0 vale: 1010)

EAN-C singolo 5647589

Tipo	Misure/colore/div.	EAN-C.	Art. n.	Prezzo	Pagina	Tipo	Misure/colore/div.	EAN-C.	Art. n.	Prezzo	Pagina		
IBVL 19038	19438/ Pz. / FS	5089148	7400 26 4	€/pz.	280	MT2 2ACO	/ V2A	5112730	7407 68 8	€/pz.	357		
IBVL 19048	/ Pz. / FS	5089155	7400 26 8		282								
IBVL 25038	25438/ Pz. / FS	5089162	7400 27 2		280	MT3 3ACO	/ V2A	5112839	7407 71 2		357		
IBVL 25048	/ Pz. / FS	5089209	7400 27 6		282	MT3 45	/ PA	5303664	7429 15 0		352		
IBVL 35038	35438/ Pz. / FS	5089216	7400 28 0		280	MT3 45	/ PA	5303664	7429 15 0		386		
IBVL 35048	/ Pz. / FS	5089223	7400 28 4		282	MT3 45 2-1	/ PA	5417064	7429 13 1		353		
KFB R9	/ PA	5112426	7407 56 8		307	MT4 45	/ PA	5303701	7429 15 4		352		
						MT4 45	/ PA	5303701	7429 15 4		387		
						MT4 45 2-2	/ PA	5417101	7429 13 9		254		
KS-S		5448259	7205 42 5		406	MT4 45 2-2	/ PA	5417101	7429 13 9		353		
KS-S		5448259	7205 42 5		407	MT4 45 3-1	/ PA	5417095	7429 13 5		254		
						MT4 45 3-1	/ PA	5417095	7429 13 5		353		
						MT4 45 OKB	/ PA	5699729	7403 87 0		250		
KV2 19028	80110/ St / FS	5090304	7400 62 0		206								
KV2 19028	80110/ St / FS	5090304	7400 62 0		270	MT45V 2+2	/ PA	5674528	7408 68 2		264		
KV2 19038	80110/ St / FS	5090335	7400 62 4		208	MT45V 2+2	/ PA	5674528	7408 68 2		311		
KV2 19038	80110/ St / FS	5090335	7400 62 4	272	MT45V 3	/ PA	5674504	7408 67 2	264				
KV2 19038	80110/ St / FS	5090335	7400 62 4	281	MT45V 3	/ PA	5674504	7408 67 2	311				
KV2 19048	80110/ St / FS	5090342	7400 62 8	210	MT45V 3+1	/ PA	5674511	7408 68 0	264				
KV2 19048	80110/ St / FS	5090342	7400 62 8	274	MT45V 3+1	/ PA	5674511	7408 68 0	311				
KV2 19048	80110/ St / FS	5090342	7400 62 8	283	MT45V 4	/ PA	5674498	7408 67 0	264				
KV2 25028	110140/ St / FS	5090359	7400 63 2	206	MT45V 4	/ PA	5674498	7408 67 0	311				
KV2 25028	110140/ St / FS	5090359	7400 63 2	270	MT45V TW	/ PA	5674566	7408 69 3	265				
KV2 25038	110140/ St / FS	5090366	7400 63 6	208	MT45V TW	/ PA	5674566	7408 69 3	312				
KV2 25038	110140/ St / FS	5090366	7400 63 6	272									
KV2 25038	110140/ St / FS	5090366	7400 63 6	281	MTGE2 1K	/ V2A	5626893	7407 85 0	376				
KV2 25048	110140/ St / FS	5090397	7400 64 0	210	MTGE2 2A	/ V2A	5626855	7407 84 6	376				
KV2 25048	110140/ St / FS	5090397	7400 64 0	274	MTGE2 2B	/ V2A	5626862	7407 84 7	376				
KV2 25048	110140/ St / FS	5090397	7400 64 0	283	MTGE2 2C	/ V2A	5626879	7407 84 8	376				
					MTGE2 2F	/ V2A	5626886	7407 84 9	376				
					MTGE2 2LE	/ V2A	5623472	7407 67 9	376				
KV3 25028	9070/ St / FS	5090403	7400 64 4	207									
KV3 25038	9070/ St / FS	5090410	7400 64 8	209									
KV3 25038	9070/ St / FS	5090410	7400 64 8	281	MTM 0	/ St / FS	5113027	7407 76 4	356				
KV3 25048	9070/ St / FS	5090427	7400 65 2	211	MTM 1D	/ V2A	5113034	7407 76 8	355				
KV3 25048	9070/ St / FS	5090427	7400 65 2	283	MTM 1K	/ V2A	5113072	7407 77 6	355				
KV3 35028	120110/ St / FS	5090458	7400 65 6	207	MTM 2A	/ V2A	5113089	7407 78 0	354				
KV3 35038	120110/ St / FS	5090465	7400 66 0	209	MTM 2B	/ V2A	5113096	7407 78 4	354				
KV3 35038	120110/ St / FS	5090465	7400 66 0	281	MTM 2C	/ V2A	5113102	7407 78 8	354				
KV3 35048	120110/ St / FS	5090472	7400 66 4	211	MTM 2D	/ V2A	5415978	7407 79 0	355				
KV3 35048	120110/ St / FS	5090472	7400 66 4	283	MTM 2F	/ V2A	5113133	7407 79 2	355				
					MTM 2G	/ V2A	5113140	7407 79 6	355				
					MTM 2H	/ V2A	5113157	7407 80 0	355				
KV3-3 25028	250250/ St / FS	5090489	7400 66 8	270	MTM 2K	/ V2A	5113164	7407 80 4	356				
KV3-3 25038	250250/ St / FS	5090519	7400 67 2	272	MTM 2L	/ V2A	5113195	7407 80 8	356				
KV3-3 25048	250250/ St / FS	5090526	7400 67 6	274	MTM 2LE	/ V2A	5623489	7407 79 8	356				
					MTM 2M	/ V2A	5113201	7407 81 2	356				
LP 45	/ PA	5112440	7407 58 4	352	MTM 2N	/ V2A	5113218	7407 81 6	356				
LP R	/ PA	5112433	7407 58 0	352	MTM 2P	/ Pz. / FS	5455806	7407 81 7	356				
					MTM 2Q	/ V2A	5688624	7407 81 8	356				
LPA GB2	165/ PVC / FS	5112457	7407 58 8	357	MTM 3A	/ V2A	5113225	7407 82 0	354				
LPA GB3	208/ PVC / FS	5112464	7407 59 2	358	MTM 3B	/ V2A	5113256	7407 82 4	354				
					MTM 3C	/ V2A	5113263	7407 82 8	355				
					MTM 3E	/ V2A	5113270	7407 83 2	355				
					MTM 3F	/ V2A	5417965	7407 83 3	355				
MMS6X50	6 x 50 50/ St / GC	5963929	3498 10 7	€/100 Pz.	212								
						MTU 2	/ St / FS	5113287	7407 83 6	354			
						MTU 3	/ St / FS	5113294	7407 84 0	354			
				€/pz.									
						MTU ZE	/ St / FS	5113300	7407 84 4	354			
MPMT45 2A	/ V2A	5693468	7408 70 1		265								
MPMT45 2A	/ V2A	5693468	7408 70 1	312	NE DSU2 10075	100-175 / St / FS	5245131	7424 84 4	232				
MPMT45 2B	/ V2A	5693475	7408 70 3	265	NE DSU2 10075	100-175 / St / FS	5245131	7424 84 4	260				
MPMT45 2B	/ V2A	5693475	7408 70 3	312	NE DSU2 17075	170-245 / St / FS	5245148	7424 84 6	232				
MPMT45 2C	/ V2A	5693482	7408 70 5	265	NE DSU2 17075	170-245 / St / FS	5245148	7424 84 6	260				
MPMT45 2C	/ V2A	5693482	7408 70 5	312	NE DSU2 4030	40-70 / St / FS	5245117	7424 84 0	232				
MPMT45 2F	/ V2A	5693499	7408 70 7	265	NE DSU2 4030	40-70 / St / FS	5245117	7424 84 0	260				
MPMT45 2F	/ V2A	5693499	7408 70 7	312	NE DSU2 6050	60-110 / St / FS	5245124	7424 84 2	232				
MPMT45 2LE	/ V2A	5693505	7408 70 9	265	NE DSU2 6050	60-110 / St / FS	5245124	7424 84 2	260				
MPMT45 2LE	/ V2A	5693505	7408 70 9	312									
MPR2 1LE	/ V2A	5695646	7407 62 8	381	NW 250-3 QK	/ Pz. / FS	5432753	7410 54 0	329				
MPR2 2A	/ V2A	5372486	7407 62 0	381	NW 250-3 RK	/ Pz. / FS	5432777	7410 55 2	333				
MPR2 2B	/ V2A	5372523	7407 62 2	381	NW 350-3 QK	/ Pz. / FS	5432760	7410 54 4	329				
MPR2 2C	/ V2A	5372530	7407 62 4	381	NW 350-3 RK	/ Pz. / FS	5432784	7410 55 6	333				
MPR2 2F	/ V2A	5372547	7407 62 6	381									
MPR2XD	/ St / FS	5112594	7407 63 4	382									
MS REG1	/ St / FS	5112679	7407 65 8	357	OKA BA4 3	2400 4/ Alu	5099338	7404 22 0	€/m	242			
MS REG2	/ St / FS	5112686	7407 66 2	357						€/pz.			
MS250-2 3GB3	/ St / FS	5112617	7407 64 2	320	OKA D 300	300 800/ St / FS	5093954	7401 99 7	243				
					OKA D 300 R	300 800/ St / FS	5254744	7425 02 2	243				
					OKA D 400 R	400 800/ St / FS	5254751	7425 02 4	243				
					OKA D 500	500 800/ St / FS	5245353	7425 00 6	243				
MS3 GB2	/ St / FS	5112655	7407 65 0	341	OKA D 500 4	500 400/ St / FS	5245421	7425 06 4	244				
MS3 GB3	/ St / FS	5112662	7407 65 4	341	OKA D 500 6	500 400/ St / FS	5245445	7425 08 4	244				
					OKA D 500 9	500 400/ St / FS	5245469	7425 10 2	244				
MS350-2 3GB3	/ St / FS	5112624	7407 64 6	320	OKA D 500 DAT	500 400/ St / FS	5245407	7425 04 6	243				

Tipo	Misure/colore/div.	EAN-C.	Art. n.	Prezzo	Pagina	Tipo	Misure/colore/div.	EAN-C.	Art. n.	Prezzo	Pagina
OKA D 500 R	500 800 / St / FS	5245384	7425 02 6	€/pz.	243	OKA-G30040150ES	300 40-150 / St / FS	5243823	7424 28 2	€/pz.	241
OKA D 500 R9	500 400 / St / FS	5245483	7425 12 2			245	OKA-G30040150ES	300 40-150 / St / FS	5243823		
OKA D 600	600 800 / St / FS	5245360	7425 00 8	€/pz.	243	OKA-G30040150ES	300 40-150 / St / FS	5243823	7424 28 2	€/pz.	242
OKA D 600 4	600 400 / St / FS	5245438	7425 06 6			244	OKA-G30040150FBL	300 40-150 / Pz. / FS	5651307		
OKA D 600 6	600 400 / St / FS	5245452	7425 08 6	€/m	244	OKA-G30040150FBR	300 40-150 / Pz. / FS	5651581	7423 97 2	€/m	241
OKA D 600 9	600 400 / St / FS	5245476	7425 10 4			244	OKA-G30040240	300 2400 / St / FS	5243045		
OKA D 600 DAT	600 400 / St / FS	5245414	7425 04 8	€/m	243	OKA-G30040240D4	300 2400 / St / FS	5243519	7424 14 0	€/m	227
OKA D 600 R	600 800 / St / FS	5245391	7425 02 8			245	OKA-G30040240DAT	300 2400 / St / FS	5243397		
OKA D 600 R9	600 400 / St / FS	5245490	7425 12 4	€/pz.	244	OKA-G30040240ES	300 40-240 / St / FS	5243892	7424 30 2	€/pz.	241
OKA DG4 300	300 800 / St / FS	5094067	7402 04 0			244	OKA-G30040240FBL	300 40-240 / Pz. / FS	5651352		
OKA DG4 400	400 800 / St / FS	5094081	7402 04 8	€/m	244	OKA-G30040240FBR	300 40-240 / Pz. / FS	5651512	7423 98 2	€/m	241
OKA DG6 400	400 800 / St / FS	5094128	7402 05 6			244	OKA-G30040240R	300 2400 / St / FS	5243236		
OKA DG9 400	400 800 / St / FS	5094142	7402 06 4	€/m	244	OKA-G40040140	400 2400 / St / FS	5242949	7424 00 4	€/m	258
OKA DGR9 400	400 800 / St / FS	5094173	7402 06 8			242	OKA-G40040140D4	400 2400 / St / FS	5242949		
OKA FB2 TX	/ Zn	5651574	7424 82 1	€/pz.	242	OKA-G40040140D6	400 2400 / St / FS	5243465	7424 12 2	€/pz.	241
OKA FD	15000 6 / MGUM	5245100	7424 82 2			242	OKA-G40040140D9	400 2400 / St / FS	5243571		
OKA NEVE 110	110 40-110 / Pz.	5434757	7425 97 0	€/m	242	OKA-G40040140D9	400 2400 / St / FS	5243656	7424 20 0	€/m	227
OKA NEVE 150	150 40-150 / Pz.	5434764	7425 97 2			242	OKA-G40040140DAT	400 2400 / St / FS	5243335		
OKA NEVE 250	250 40-250 / Pz.	5434795	7425 97 4	€/pz.	243	OKA-G40040140DR9	400 2400 / St / FS	5243717	7424 24 0	€/pz.	229
OKA RK 200 15	200 / V2A / FS	5245513	7425 30 0			243	OKA-G40040140R	400 2400 / St / FS	5243168		
OKA RK 300 15	300 / V2A / FS	5245520	7425 31 0	€/m	243	OKA-G40040150ES	400 40-150 / St / FS	5243830	7424 28 4	€/m	241
OKA RK 400 15	400 / V2A / FS	5245537	7425 32 0			243	OKA-G40040150ES	400 40-150 / St / FS	5243830		
OKA RK 500 15	500 / V2A	5245544	7425 33 0	€/m	243	OKA-G40040150ES	400 40-150 / St / FS	5243830	7424 28 4	€/m	262
OKA RK 600 15	600 / V2A	5245551	7425 34 0			243	OKA-G40040150FBL	400 40-150 / Pz. / FS	5651314		
OKA2 D 200	200 800 / St / FS	5093510	7401 87 0	€/m	243	OKA-G40040150FBR	400 40-150 / Pz. / FS	5651451	7423 97 4	€/m	241
OKA2 D 400	400 800 / St / FS	5093602	7401 89 8			243	OKA-G40040240	400 2400 / St / FS	5243052		
OKA2 DAT 200	200 800 / St / FS	5093640	7401 90 4	€/m	243	OKA-G40040240D4	400 2400 / St / FS	5243526	7424 14 2	€/m	227
OKA2 DAT 300	300 800 / St / FS	5093664	7401 91 2			243	OKA-G40040240D6	400 2400 / St / FS	5243601		
OKA2 DAT 400	400 800 / St / FS	5093701	7401 92 0	€/m	240	OKA-G40040240D9	400 2400 / St / FS	5243687	7424 22 0	€/m	227
OKA2 TW 100	2400 86,5 / St / FS	5093817	7401 96 0			240	OKA-G40040240DAT	400 2400 / St / FS	5243403		
OKA2 TW 110	2400 96,5 / St / FS	5093824	7401 96 4	€/pz.	240	OKA-G40040240DR9	400 2400 / St / FS	5243762	7424 26 0	€/pz.	229
OKA2 TW 120	2400 106,5 / St / FS	5093831	7401 96 8			240	OKA-G40040240ES	400 40-240 / St / FS	5243908		
OKA2 TW 130	2400 116,5 / St / FS	5093848	7401 97 2	€/m	240	OKA-G40040240FBL	400 40-240 / Pz. / FS	5651369	7423 96 4	€/m	242
OKA2 TW 140	2400 126,5 / St / FS	5093879	7401 97 6			240	OKA-G40040240FBR	400 40-240 / Pz. / FS	5651529		
OKA2 TW 150	2400 136,5 / St / FS	5093886	7401 98 0	€/m	240	OKA-G40040240R	400 2400 / St / FS	5243243	7424 06 4	€/m	226
OKA2 TW 30	2400 16,5 / St / FS	5093893	7401 98 4			240	OKA-G50040140	500 2400 / St / FS	5242987		
OKA2 TW 40	2400 26,5 / St / FS	5093909	7401 98 8	€/pz.	240	OKA-G50040140	500 2400 / St / FS	5242987	7424 00 6	€/pz.	226
OKA2 TW 50	2400 36,5 / St / FS	5093930	7401 99 2			240	OKA-G50040140D4	500 2400 / St / FS	5243472		
OKA2 TW 60	2400 46,5 / St / FS	5093947	7401 99 6	€/m	240	OKA-G50040140D6	500 2400 / St / FS	5243588	7424 16 4	€/m	228
OKA2 TW 70	2400 56,5 / St / FS	5093992	7402 00 0			240	OKA-G50040140D9	500 2400 / St / FS	5243663		
OKA2 TW 80	2400 66,5 / St / FS	5094005	7402 00 4	€/pz.	240	OKA-G50040140DAT	500 2400 / St / FS	5243342	7424 08 6	€/pz.	227
OKA2 TW 90	2400 76,5 / St / FS	5094012	7402 00 8			240	OKA-G50040140DR9	500 2400 / St / FS	5243724		
OKAD 200 R	200 800 / St / FS	5245377	7425 02 0	€/m	243	OKA-G50040140R	500 2400 / St / FS	5243175	7424 04 6	€/m	226
OKA-G A 40140 4	400 201 / St / FS	5243953	7424 32 0			230	OKA-G50040150ES	500 40-150 / St / FS	5243847		
OKA-G A 40140 6	400 201 / St / FS	5243960	7424 32 2	€/pz.	230	OKA-G50040150ES	500 40-150 / St / FS	5243847	7424 28 6	€/pz.	260
OKA-G A 40140 9	400 244 / St / FS	5243991	7424 32 4			230	OKA-G50040150ES	500 40-150 / St / FS	5243847		
OKA-G A 40140 9	400 244 / St / FS	5243991	7424 32 4	€/m	259	OKA-G50040150ES	500 40-150 / St / FS	5243847	7424 28 6	€/m	242
OKA-G A 40140R9	400 305 / St / FS	5244004	7424 32 6			231	OKA-G50040150FBL	500 40-150 / Pz. / FS	5651321		
OKA-G A 40140R9	400 305 / St / FS	5244004	7424 32 6	€/m	231	OKA-G50040150FBR	500 40-150 / Pz. / FS	5651468	7423 97 6	€/m	241
OKA-G A 40240 4	400 201 / St / FS	5244011	7424 34 0			230	OKA-G50040240	500 2400 / St / FS	5243069		
OKA-G A 40240 6	400 201 / St / FS	5244028	7424 34 2	€/m	231	OKA-G50040240D4	500 2400 / St / FS	5243533	7424 14 4	€/m	227
OKA-G A 40240 9	400 244 / St / FS	5244059	7424 34 4			231	OKA-G50040240D6	500 2400 / St / FS	5243632		
OKA-G A 40240R9	400 305 / St / FS	5244066	7424 34 6	€/pz.	226	OKA-G50040240D9	500 2400 / St / FS	5243694	7424 22 2	€/pz.	228
OKA-G20040140	200 2400 / St / FS	5242925	7424 00 0			226	OKA-G50040240DAT	500 2400 / St / FS	5243410		
OKA-G20040140	200 2400 / St / FS	5242925	7424 00 0	€/m	258	OKA-G50040240DR9	500 2400 / St / FS	5243779	7424 26 2	€/m	229
OKA-G20040140DAT	200 2400 / St / FS	5243298	7424 08 0			227	OKA-G50040240ES	500 40-240 / St / FS	5243939		
OKA-G20040140R	200 2400 / St / FS	5243113	7424 04 0	€/pz.	241	OKA-G50040240FBL	500 40-240 / Pz. / FS	5651406	7423 96 6	€/pz.	242
OKA-G20040150ES	200 40-150 / St / FS	5243816	7424 28 0			241	OKA-G50040240FBR	500 40-240 / Pz. / FS	5651536		
OKA-G20040150ES	200 40-150 / St / FS	5243816	7424 28 0	€/m	260	OKA-G50040240R	500 2400 / St / FS	5243274	7424 06 6	€/m	226
OKA-G20040150ES	200 40-150 / St / FS	5243816	7424 28 0			262	OKA-G60040140	600 2400 / St / FS	5242994		
OKA-G20040150FBL	200 40-150 / Pz. / FS	5651291	7423 95 0	€/m	241	OKA-G60040140	600 2400 / St / FS	5242994	7424 00 8	€/m	226
OKA-G20040150FBR	200 40-150 / Pz. / FS	5651420	7423 97 0			241	OKA-G60040140D4	600 2400 / St / FS	5243489		
OKA-G20040240	200 2400 / St / FS	5243007	7424 02 0	€/m	226	OKA-G60040140D6	600 2400 / St / FS	5243595	7424 16 6	€/m	228
OKA-G20040240DAT	200 2400 / St / FS	5243366	7424 10 0			227	OKA-G60040140D9	600 2400 / St / FS	5243670		
OKA-G20040240ES	200 40-240 / St / FS	5243885	7424 30 0	€/pz.	241	OKA-G60040140DAT	600 2400 / St / FS	5243359	7424 08 8	€/pz.	227
OKA-G20040240FBL	200 40-240 / Pz. / FS	5651345	7423 96 0			241	OKA-G60040140DR9	600 2400 / St / FS	5243755		
OKA-G20040240FBR	200 40-240 / Pz. / FS	5651482	7423 98 0	€/m	242	OKA-G60040140R	600 2400 / St / FS	5243182	7424 04 8	€/m	226
OKA-G20040240R	200 2400 / St / FS	5243229	7424 06 0			241	OKA-G60040150ES	600 40-150 / St / FS	5243878		
OKA-G30040140	300 2400 / St / FS	5242932	7424 00 2	€/m	226	OKA-G60040150ES	600 40-150 / St / FS	5243878	7424 28 8	€/m	260
OKA-G30040140	300 2400 / St / FS	5242932	7424 00 2			258	OKA-G60040150ES	600 40-150 / St / FS	5243878		
OKA-G30040140D4	300 2400 / St / FS	5243458	7424 12 0	€/m	227	OKA-G60040150FBL	600 40-150 / Pz. / FS	5651338	7423 95 8	€/m	242
OKA-G30040140DAT	300 2400 / St / FS	5243304	7424 08 2			227	OKA-G60040150FBR	600 40-150 / Pz. / FS	5651475		
OKA-G30040140R	300 2400 / St / FS	5243120	7424 04 2	€/m	226	OKA-G60040240	600 2400 / St / FS	5243106	7424 02 8	€/m	226
OKA-G30040140R	300 2400 / St / FS	5243120	7424 04 2</								

# Indice dei modelli

Costruzione del numero EAN: contrassegno paese 40 Contrassegno fabbricante 1219 (per n. articolo che inizia per 0 vale: 1010) EAN-C singolo 5647589

Tipo	Misure/colore/div.	EAN-C.	Art. n.	Prezzo	Pagina	Tipo	Misure/colore/div.	EAN-C.	Art. n.	Prezzo	Pagina
				€/m						€/m	
OKA-G60040240D6	600 2400 / St / FS	5243649	7424 18 6		228	OKA-W5006050DR9	5002400/ St / FS	5245025	7424 78 2		237
OKA-G60040240D9	600 2400 / St / FS	5243700	7424 22 4		228	OKA-W5006050R	5002400/ St / FS	5244455	7424 48 6		234
OKA-G60040240DAT	600 2400 / St / FS	5243427	7424 10 8		227	OKA-W60010050	6002400/ St / FS	5244325	7424 45 8		233
OKA-G60040240DR9	600 2400 / St / FS	5243786	7424 26 4		229	OKA-W60010050D4	6002400/ St / FS	5244745	7424 62 6		235
				€/pz.							
OKA-G60040240ES	600 40-240 / St / FS	5243946	7424 30 8		241	OKA-W60010050D6	6002400/ St / FS	5244806	7424 68 6		236
OKA-G60040240FBL	600 40-240 / Pz. / FS	5651413	7423 96 8		242	OKA-W60010050D9	6002400/ St / FS	5244950	7424 74 4		236
OKA-G60040240FBR	600 40-240 / Pz. / FS	5651543	7423 98 8		241	OKA-W60010050DAT	6002400/ St / FS	5244660	7424 56 8		235
				€/m							
OKA-G60040240R	600 2400 / St / FS	5243281	7424 06 8		226	OKA-W60010050DR9	6002400/ St / FS	5245087	7424 80 4		237
				€/pz.							
OKA-W A 10050 4	400201 / St / FS	5245216	7424 92 0		238	OKA-W60010050R	6002400/ St / FS	5244516	7424 50 8		234
OKA-W A 10050 6	400201 / St / FS	5245223	7424 92 2		226	OKA-W6004030	6002400/ St / FS	5244189	7424 40 8		261
OKA-W A 10050 9	100-150 / St / FS	5245230	7424 92 4		238	OKA-W6004030	6002400/ St / FS	5244189	7424 40 8		233
OKA-W A 10050R9	400305 / St / FS	5245247	7424 92 6		238	OKA-W6004030DAT	6002400/ St / FS	5244561	7424 52 8		234
OKA-W A 4030 9	400244 / St / FS	5245155	7424 88 4		239	OKA-W6004030DR9	6002400/ St / FS	5244981	7424 76 4		237
OKA-W A 4030 9	400244 / St / FS	5245155	7424 88 4		239	OKA-W6004030R	6002400/ St / FS	5244417	7424 46 8		233
OKA-W A 4030R9	400305 / St / FS	5245162	7424 88 6		238	OKA-W6006050	6002400/ St / FS	5244257	7424 42 8		233
OKA-W A 4030R9	400305 / St / FS	5245162	7424 88 6		262	OKA-W6006050D4	6002400/ St / FS	5244707	7424 60 6		235
OKA-W A 6050 4	400201 / St / FS	5245179	7424 90 0		239	OKA-W6006050D6	6002400/ St / FS	5244776	7424 66 6		235
OKA-W A 6050 6	400201 / St / FS	5245186	7424 90 2		262	OKA-W6006050D9	6002400/ St / FS	5244905	7424 72 4		236
OKA-W A 6050 9	400 / St / FS	5245193	7424 90 4		238	OKA-W6006050DR9	6002400/ St / FS	5244905	7424 72 4		236
OKA-W A 6050R9	400305 / St / FS	5245209	7424 90 6		239	OKA-W6006050DAT	6002400/ St / FS	5244615	7424 54 8		234
				€/m							
OKA-W20010050	200 2400 / St / FS	5244264	7424 44 0		233	OKA-W6006050DR9	6002400/ St / FS	5244462	7424 48 8		234
OKA-W20010050DAT	200 2400 / St / FS	5244622	7424 56 0		235	OKA-W6006050R	6002400/ St / FS	5244462	7424 48 8		234
OKA-W20010050R	200 2400 / St / FS	5244479	7424 50 0		233	OKB AE 25085	250 93 / Pz. / FS	5699583	7403 83 0	€/pz.	248
OKA-W2004030	200 2400 / St / FS	5244127	7424 40 0		234	OKB DSD 250	/ Pz. / FS	5699637	7403 84 5		249
OKA-W2004030	200 2400 / St / FS	5244127	7424 40 0		233					€/m	
OKA-W2004030DAT	200 2400 / St / FS	5244523	7424 52 0		261	OKB E 21085	210 93 / Pz. / FS	5699545	7403 81 0		248
OKA-W2004030R	200 2400 / St / FS	5244356	7424 46 0		234					€/pz.	
OKA-W2006050	200 2400 / St / FS	5244196	7424 42 0		233	OKB ES 25085	250 85-125 / Pz. / FS	5699569	7403 82 0		248
OKA-W2006050DAT	200 2400 / St / FS	5244578	7424 54 0		233	OKB IE 25085	250 93 / Pz. / FS	5699576	7403 82 5		248
OKA-W2006050R	200 2400 / St / FS	5244424	7424 48 0		234	OKB IT	/ Pz. / FS	5699699	7403 85 0		249
OKA-W30010050	300 2400 / St / FS	5244295	7424 44 2		234	OKB TS 25085	250 93 / Pz. / FS	5699590	7403 83 5		248
OKA-W30010050D4	300 2400 / St / FS	5244714	7424 62 0		233					€/m	
OKA-W30010050DAT	300 2400 / St / FS	5244639	7424 56 2		235	OKB TW 85	240 / Pz. / FS	5699606	7403 84 0		249
OKA-W30010050R	300 2400 / St / FS	5244486	7424 50 2		235	OKB U 25085 BL	250 93 / Pz. / FS	5699552	7403 81 5		248
OKA-W3004030	300 2400 / St / FS	5244134	7424 40 2		234					€/pz.	
OKA-W3004030	300 2400 / St / FS	5244134	7424 40 2		261	OKB V 210	/ Pz. / FS	5699712	7403 86 0		249
OKA-W3004030DAT	300 2400 / St / FS	5244530	7424 52 2		233	OKB V 250	/ Pz. / FS	5699705	7403 85 5		249
OKA-W3004030R	300 2400 / St / FS	5244363	7424 46 2		234						
OKA-W3006050	300 2400 / St / FS	5244202	7424 42 2		233	RK M2 10	324 288 / CuZn	5105640	7405 84 4		318
OKA-W3006050D4	300 2400 / St / FS	5244677	7424 60 0		233	RK M2 15	324 288 / CuZn	5105657	7405 84 8		318
OKA-W3006050DAT	300 2400 / St / FS	5244585	7424 54 2		235	RK M2 20	324 288 / CuZn	5105664	7405 85 2		318
OKA-W3006050R	300 2400 / St / FS	5244431	7424 48 2		234	RK M2 25	324 288 / CuZn	5105695	7405 85 6		318
OKA-W40010050	400 2400 / St / FS	5244301	7424 44 4		234	RK M3 10	424 388 / CuZn	5105725	7405 86 8		318
OKA-W40010050D4	400 2400 / St / FS	5244721	7424 62 2		233	RK M3 15	424 388 / CuZn	5105756	7405 87 2		318
OKA-W40010050D6	400 2400 / St / FS	5244783	7424 68 2		235	RK M3 20	424 388 / CuZn	5105763	7405 87 6		318
OKA-W40010050D9	400 2400 / St / FS	5244912	7424 74 0		236	RK M3 25	424 388 / CuZn	5105770	7405 88 0		318
OKA-W40010050DAT	400 2400 / St / FS	5244646	7424 56 4		235						
OKA-W40010050DR9	400 2400 / St / FS	5245049	7424 80 0		237	RK NEV 110	/ St / G	5108221	7406 39 4		322
OKA-W40010050R	400 2400 / St / FS	5244493	7424 50 4		237	RK NEV 110	/ St / G	5108221	7406 39 4		326
OKA-W4004030	400 2400 / St / FS	5244141	7424 40 4		234	RK NEV 110	/ St / G	5108221	7406 39 4		343
OKA-W4004030	400 2400 / St / FS	5244141	7424 40 4		261	RK NEV 110	/ St / G	5108221	7406 39 4		345
OKA-W4004030DAT	400 2400 / St / FS	5244141	7424 40 4		233	RK NEV 150	/ St / G	5108238	7406 39 8		322
OKA-W4004030DR9	400 2400 / St / FS	5244837	7424 70 0		236	RK NEV 150	/ St / G	5108238	7406 39 8		326
OKA-W4004030R	400 2400 / St / FS	5244547	7424 52 4		234	RK NEV 150	/ St / G	5108238	7406 39 8		343
OKA-W4004030R9	400 2400 / St / FS	5244967	7424 76 0		237	RK NEV 150	/ St / G	5108238	7406 39 8		345
OKA-W4006050	400 2400 / St / FS	5244370	7424 46 4		233						
OKA-W4006050D4	400 2400 / St / FS	5244233	7424 42 4		233	RK SL1 V2 20	324 288 / V2A	5105824	7405 89 2		340
OKA-W4006050D6	400 2400 / St / FS	5244684	7424 60 2		235	RK SL1 V2 25	324 288 / V2A	5105831	7405 89 6		340
OKA-W4006050D9	400 2400 / St / FS	5244752	7424 66 2		235	RK SL1 V2 30	324 288 / V2A	5105848	7405 90 0		340
OKA-W4006050DR9	400 2400 / St / FS	5244868	7424 72 0		236	RK SL1 V2 40	324 288 / V2A	5105886	7405 90 8		340
OKA-W4006050R	400 2400 / St / FS	5244868	7424 72 0		236	RK SL1 V3 20	424 388 / V2A	5105893	7405 91 2		340
OKA-W4006050DAT	400 2400 / St / FS	5244592	7424 54 4		234	RK SL1 V3 25	424 388 / V2A	5105909	7405 91 6		340
OKA-W4006050DR9	400 2400 / St / FS	5245018	7424 78 0		237	RK SL1 V3 30	424 388 / V2A	5105930	7405 92 0		340
OKA-W4006050R	400 2400 / St / FS	5244448	7424 48 4		234	RK SL1 V3 40	424 388 / V2A	5105954	7405 92 8		340
OKA-W50010050	500 2400 / St / FS	5244318	7424 44 6		233	RK SL2 V2 20	324 288 / V2A	5105961	7405 93 2		340
OKA-W50010050D4	500 2400 / St / FS	5244738	7424 62 4		235	RK SL2 V2 25	324 288 / V2A	5105992	7405 93 6		340
OKA-W50010050D6	500 2400 / St / FS	5244790	7424 68 4		236	RK SL2 V2 30	324 288 / V2A	5106005	7405 94 0		340
OKA-W50010050D9	500 2400 / St / FS	5244929	7424 74 2		236	RK SL2 V2 40	324 288 / V2A	5106029	7405 94 8		340
OKA-W50010050DAT	500 2400 / St / FS	5244653	7424 56 6		235	RK SL2 V3 20	424 388 / V2A	5106050	7405 95 2		340
OKA-W50010050DR9	500 2400 / St / FS	5245070	7424 80 2		237	RK SL2 V3 25	424 388 / V2A	5106067	7405 95 6		340
OKA-W50010050R	500 2400 / St / FS	5244509	7424 50 6		234	RK SL2 V3 30	424 388 / V2A	5106074	7405 96 0		340
OKA-W5004030	500 2400 / St / FS	5244172	7424 40 6		261	RK SL2 V3 40	424 388 / V2A	5106111	7405 96 8		340
OKA-W5004030	500 2400 / St / FS	5244172	7424 40 6		233						
OKA-W5004030DR9	500 2400 / St / FS	5244844	7424 70 2		236	RK V2 10	324 288 / V2A	5106258	7406 00 0		318
OKA-W5004030DAT	500 2400 / St / FS	5244554	7424 52 6		234	RK V2 15	324 288 / V2A	5106265	7406 00 4		318
OKA-W5004030DR9	500 2400 / St / FS	5244974	7424 76 2		237	RK V2 20	324 288 / V2A	5106302	7406 00 8		318
OKA-W5004030R	500 2400 / St / FS	5244387	7424 46 6		233	RK V2 25	324 288 / V2A	5106319	7406 01 2		318
OKA-W5006050	500 2400 / St / FS	5244240	7424 42 6		237	RK V3 10	424 3				

Tipo	Misure/colore/div.	EAN-C.	Art. n.	Prezzo	Pagina	Tipo	Misure/colore/div.	EAN-C.	Art. n.	Prezzo	Pagina
				€/pz.						€/pz.	
RKF 2M2 15	324 288/ CuZn	5107033	7406 15 6		319	RKN 4 MS 25	/ CuZn	5108061	7406 36 8		321
RKF 2M2 20	324 288/ CuZn	5107040	7406 16 0		319	RKN 4 VMSSL1N 15	/ V2A	5483458	7406 37 5		344
RKF 2M2 25	324 288/ CuZn	5107088	7406 16 4		319	RKN 4 VMSSL1N 20	/ V2A	5483465	7406 37 6		344
RKF 2M3 10	424 388/ CuZn	5107095	7406 16 8		319	RKN 4 VS 20	/ V2A	5108108	7406 37 0		321
RKF 2M3 15	424 388/ CuZn	5107101	7406 17 2		319	RKN 4 VS 25	/ V2A	5108115	7406 37 4		321
RKF 2M3 20	424 388/ CuZn	5107149	7406 17 6		319	RKN 9 MS 20	/ CuZn	5108122	7406 37 8		321
RKF 2M3 25	424 388/ CuZn	5107156	7406 18 0		319	RKN 9 MS 25	/ CuZn	5108160	7406 38 2		321
RKF 2V2 10	324 288/ V2A	5107262	7406 20 0		319	RKN 9 VMSSL1N 16	/ V2A	5483472	7406 39 1		344
RKF 2V2 15	324 288/ V2A	5107279	7406 20 4		319	RKN 9 VMSSL1N 21	/ V2A	5483489	7406 39 2		344
RKF 2V2 20	324 288/ V2A	5107286	7406 20 8		319	RKN 9 VS 20	/ V2A	5108177	7406 38 6		321
RKF SL1 V2 20	324 288/ V2A	5106548	7406 05 6		340	RKN 9 VS 25	/ V2A	5108184	7406 39 0		321
RKF SL1 V2 25	324 288/ V2A	5106555	7406 06 0		340	RKN UZD3 4MS20	90/ CuZn	5431978	7410 20 9		327
RKF SL1 V2 30	324 288/ V2A	5106562	7406 06 4		340	RKN UZD3 4MS25	95/ CuZn	5431985	7410 21 3		327
RKF SL1 V2 40	324 288/ V2A	5106616	7406 07 2		340	RKN UZD3 4VS20	90/ V2A	5431954	7410 20 0		327
RKF SL1 V3 20	424 388/ V2A	5106623	7406 07 6		341	RKN UZD3 4VS25	95/ V2A	5431961	7410 20 4		327
RKF SL1 V3 25	424 388/ V2A	5106661	7406 08 0		341	RKN UZD3 9MS20	90/ CuZn	5432012	7410 22 7		327
RKF SL1 V3 30	424 388/ V2A	5106678	7406 08 4		341	RKN UZD3 9MS25	95/ CuZn	5432029	7410 23 1		327
RKF SL1 V3 40	424 388/ V2A	5106722	7406 09 2		341	RKN UZD3 9VS20	90/ V2A	5431992	7410 21 8		327
RKF SL2 V2 20	324 288/ V2A	5106739	7406 09 6		341	RKN UZD3 9VS25	95/ V2A	5432005	7410 22 2		327
RKF SL2 V2 25	324 288/ V2A	5106746	7406 10 0		341						
RKF SL2 V2 30	324 288/ V2A	5106784	7406 10 4		341	RKR 4 SL2 V2 20	/ V2A	5108337	7406 42 2		342
RKF SL2 V2 40	324 288/ V2A	5106807	7406 11 2		341	RKR 4 SL2 V2 25	/ V2A	5108344	7406 42 6		342
RKF SL2 V3 20	424 388/ V2A	5106845	7406 11 6		341	RKR 4M 20	/ CuZn	5108290	7406 41 4		323
RKF SL2 V3 25	424 388/ V2A	5106852	7406 12 0		341	RKR 4M 25	/ CuZn	5108306	7406 41 8		323
RKF SL2 V3 30	424 388/ V2A	5106869	7406 12 4		341	RKR 4V 20	/ V2A	5108351	7406 43 0		323
RKF SL2 V3 40	424 388/ V2A	5106913	7406 13 2		341	RKR 4V 25	/ V2A	5108368	7406 43 4		323
						RKR 7 SL2 V2 20	/ V2A	5108412	7406 44 6		342
RKF2V2 25	324 288/ V2A	5107323	7406 21 2		319	RKR 7 SL2 V2 25	/ V2A	5108429	7406 45 0		342
RKF2V3 10	424 388/ V2A	5107330	7406 21 6		319	RKR 7M 20	/ CuZn	5108399	7406 43 8		323
RKF2V3 15	424 388/ V2A	5107347	7406 22 0		319	RKR 7M 25	/ CuZn	5108405	7406 44 2		323
RKF2V3 20	424 388/ V2A	5107385	7406 22 4		319	RKR 7V 20	/ V2A	5108450	7406 45 4		323
RKF2V3 25	424 388/ V2A	5107392	7406 22 8		319	RKR 7V 25	/ V2A	5108467	7406 45 8		323
						RKR 9 SL2 V2 20	/ V2A	5108528	7406 47 4		342
RKFN 4 MS 20	/ CuZn	5107408	7406 23 2		322	RKR 9 SL2 V2 25	/ V2A	5108535	7406 47 8		342
RKFN 4 MS 25	/ CuZn	5107446	7406 23 6		322	RKR 9M 20	/ CuZn	5108474	7406 46 2		323
RKFN 4 VMSSL1N 15	/ V2A	5483397	7406 24 5		344	RKR 9M 25	/ CuZn	5108481	7406 46 6		323
RKFN 4 VMSSL1N 20	/ V2A	5483403	7406 24 6		344	RKR 9V 20	/ V2A	5108542	7406 48 2		323
RKFN 4 VS 20	/ V2A	5107453	7406 24 0		322	RKR 9V 25	/ V2A	5108573	7406 48 6		323
RKFN 4 VS 25	/ V2A	5107460	7406 24 4		322						
RKFN 9 MS 20	/ CuZn	5107507	7406 24 8		322	RKRNUZD3R4MS20	94/ CuZn	5432289	7410 34 7		330
RKFN 9 MS 25	/ CuZn	5107514	7406 25 2		322	RKRNUZD3R4MS25	94/ CuZn	5432296	7410 35 1		330
RKFN 9 VMSSL1N 16	/ V2A	5483410	7406 26 1		344	RKRNUZD3R4VS20	94/ V2A	5432234	7410 33 8		330
RKFN 9 VMSSL1N 21	/ V2A	5483427	7406 26 2		344	RKRNUZD3R4VS25	94/ V2A	5432241	7410 34 2		330
RKFN 9 VS 20	/ V2A	5107521	7406 25 6		322	RKRNUZD3R7MS20	94/ CuZn	5432326	7410 36 5		330
RKFN 9 VS 25	/ V2A	5107569	7406 26 0		322	RKRNUZD3R7MS25	94/ CuZn	5432333	7410 36 9		330
RKFN UZD3 4 MS20	90/ CuZn	5432159	7410 30 1		328	RKRNUZD3R7VS20	94/ V2A	5432302	7410 35 6		330
RKFN UZD3 4 MS25	95/ CuZn	5432166	7410 30 5		328	RKRNUZD3R7VS25	94/ V2A	5432319	7410 36 0		330
RKFN UZD3 4 VS20	90/ V2A	5432135	7410 29 2		328	RKRNUZD3R9MS20	94/ CuZn	5432364	7410 38 4		331
RKFN UZD3 4 VS25	95/ V2A	5432142	7410 29 6		328	RKRNUZD3R9MS25	94/ CuZn	5432395	7410 38 8		331
RKFN UZD3 9 MS20	90/ CuZn	5432210	7410 31 9		329	RKRNUZD3R9VS20	94/ V2A	5432340	7410 37 4		330
RKFN UZD3 9 MS25	95/ CuZn	5432227	7410 32 3		329	RKRNUZD3R9VS25	94/ V2A	5432357	7410 37 9		330
RKFN UZD3 9 VS20	90/ V2A	5432173	7410 31 0		329						
RKFN UZD3 9 VS25	95/ V2A	5432180	7410 31 4		329	RKS 2M2 15	324 288/ CuZn	5108764	7406 53 8		318
						RKS 2M2 20	324 288/ CuZn	5108771	7406 54 2		318
RKFR 4 M 20	/ CuZn	5107637	7406 27 6		325	RKS 2M2 25	324 288/ CuZn	5108788	7406 54 6		318
RKFR 4 M 25	/ CuZn	5107644	7406 28 0		325	RKS 2V2 15	324 288/ V2A	5108795	7406 55 0		318
RKFR 4 SL2 V2 20	/ V2A	5107699	7406 28 8		342	RKS 2V2 20	324 288/ V2A	5108801	7406 55 4		318
RKFR 4 SL2 V2 25	/ V2A	5107705	7406 29 2		342	RKS 2V2 25	324 288/ V2A	5108818	7406 55 8		318
RKFR 4 V 20	/ V2A	5107743	7406 29 6		324	RKS M3 15	424 388/ CuZn	5108634	7406 50 2		319
RKFR 4 V 25	/ V2A	5107750	7406 30 0		324	RKS M3 20	424 388/ CuZn	5108641	7406 50 6		319
RKFR 7 M 20	/ CuZn	5107767	7406 30 4		325	RKS M3 25	424 388/ CuZn	5108658	7406 51 0		319
RKFR 7 M 25	/ CuZn	5107798	7406 30 8		325	RKS NV 9 20	/ V2A	5109006	7406 59 8		321
RKFR 7 SL2 V2 20	/ V2A	5107804	7406 31 2		342	RKS NV 9 25	/ V2A	5109051	7406 60 2		321
RKFR 7 SL2 V2 25	/ V2A	5107811	7406 31 6		342	RKS R4 M20	/ CuZn	5109068	7406 60 6		324
RKFR 7 V 20	/ V2A	5107828	7406 32 0		325	RKS R4 M25	/ CuZn	5109075	7406 61 0		324
RKFR 7 V 25	/ V2A	5107866	7406 32 4		325	RKS R4 V20	/ V2A	5109082	7406 61 4		323
RKFR 9 M 20	/ CuZn	5107873	7406 32 8		325	RKS R4 V25	/ V2A	5109112	7406 61 8		323
RKFR 9 M 25	/ CuZn	5107880	7406 33 2		325	RKS R7 M20	/ CuZn	5109136	7406 62 6		324
RKFR 9 SL2 V2 20	/ V2A	5107989	7406 34 8		342	RKS R7 M25	/ CuZn	5109143	7406 63 0		324
RKFR 9 SL2 V2 25	/ V2A	5107996	7406 35 2		342	RKS R7 V20	/ V2A	5109174	7406 63 4		324
RKFR 9V 20	/ V2A	5108009	7406 35 6		325	RKS R7 V25	/ V2A	5109181	7406 63 8		324
RKFR 9V 25	/ V2A	5108047	7406 36 0		325	RKS R9 M20	/ CuZn	5109204	7406 64 6		324
RKFRNUZD3R4MS20	94/ CuZn	5432609	7410 47 6		332	RKS R9 M25	/ CuZn	5109235	7406 65 0		324
RKFRNUZD3R4MS25	94/ CuZn	5432630	7410 48 0		332	RKS R9 V20	/ V2A	5109242	7406 65 4		324
RKFRNUZD3R4VS20	94/ V2A	5432586	7410 46 7		332	RKS R9 V25	/ V2A	5109259	7406 65 8		324
RKFRNUZD3R4VS25	94/ V2A	5432593	7410 47 1		332	RKS V3 15	424 388/ V2A	5108719	7406 52 6		319
RKFRNUZD3R7MS20	94/ CuZn	5432661	7410 49 4		332	RKS V3 20	424 388/ V2A	5108726	7406 53 0		319
RKFRNUZD3R7MS25	94/ CuZn	5432708	7410 49 8		332	RKS V3 25	424 388/ V2A	5108757	7406 53 4		319
RKFRNUZD3R7VS20	94/ V2A	5432647	7410 48 5		332						
RKFRNUZD3R7VS25	94/ V2A	5432654	7410 48 9		332	RKSN 4 MS 20	/ CuZn	5108825	7406 56 2		321
RKFRNUZD3R9MS20	94/ CuZn	5432739	7410 51 2		333	RKSN 4 MS 25	/ CuZn	5108863	7406 56 6		321
RKFRNUZD3R9MS25	94/ CuZn	5432746	7410 51 6		333	RKSN 4 VS 20	/ V2A	5108870	7406 57 0		321
RKFRNUZD3R9VS20	94/ V2A	5432715	7410 50 3		333	RKSN 4 VS 25	/ V2A	5108887	7406 57 4		321
RKFRNUZD3R9VS25	94/ V2A	5432722	7410 50 7		333	RKSN 9 MS 20	/ CuZn	5108924	7406 57 8		322
						RKSN 9 MS 25	/ CuZn	5108931	7406 58 2		322
RKN 4 MS 20	/ CuZn	5108054	7406 36 4		321	RKSN UZD3 4MS20	90/ CuZn	5432050	7410 25 5		328

08\_UFS\_Katalog\_2010\_Neuer\_Stand / it / 26

# Indice dei modelli

Costruzione del numero EAN: contrassegno paese **40** Contrassegno fabbricante **1219** (per n. articolo che inizia per **0** vale: **1010**) EAN-C singolo **5647589**

Tipo	Misure/colore/div.	EAN-C.	Art. n.	Prezzo	Pagina	Tipo	Misure/colore/div.	EAN-C.	Art. n.	Prezzo	Pagina	
RKSN UZD3 4MS25	95/ CuZn	5432067	7410 25 9	€/pz.	328	SES 19047	19048/ St / FS	5098867	7403 98 8	€/pz.	210	
RKSN UZD3 4VS20	90/ V2A	5432036	7410 24 6		327	SES 19047	19048/ St / FS	5098867	7403 98 8		274	
RKSN UZD3 4VS25	95/ V2A	5432043	7410 25 0		327	SES 25027	25027/ St / FS	5098874	7404 00 2		206	
RKSN UZD3 9MS20	90/ CuZn	5432111	7410 27 3		328	SES 25027	25027/ St / FS	5098874	7404 00 2		270	
RKSN UZD3 9MS25	95/ CuZn	5432128	7410 27 7		328	SES 25037	25037/ St / FS	5098881	7404 00 6		208	
RKSN UZD3 9VS20	90/ V2A	5432098	7410 26 4		328	SES 25037	25037/ St / FS	5098881	7404 00 6		272	
RKSN UZD3 9VS25	95/ V2A	5432104	7410 26 8		328	SES 25047	25048/ St / FS	5098911	7404 01 0		210	
							SES 25047	25048/ St / FS	5098911		7404 01 0	274
RKSRNUZD3R4MS20	94/ CuZn	5432425	7410 41 2		331	SES 35027	35027/ St / FS	5098928	7404 01 4		206	
RKSRNUZD3R4MS25	94/ CuZn	5432456	7410 41 6		331	SES 35037	35037/ St / FS	5098935	7404 01 8		208	
RKSRNUZD3R7MS20	94/ CuZn	5432487	7410 43 0		331	SES 35047	35048/ St / FS	5098942	7404 02 2		210	
RKSRNUZD3R7MS25	94/ CuZn	5432517	7410 43 4		331							
RKSRNUZD3R7VS20	94/ V2A	5432463	7410 42 1		331	SG TW	/ PA	5303770	7429 17 0		353	
RKSRNUZD3R7VS25	94/ V2A	5432470	7410 42 5		331							
RKSRNUZD3R9MS20	94/ CuZn	5432548	7410 44 8		332	SG1	/ PA	5303718	7429 16 0		352	
RKSRNUZD3R9MS25	94/ CuZn	5432579	7410 45 2		332							
RKSRNUZD3R9VS20	94/ V2A	5432524	7410 43 9		331	SG2	/ PA	5303725	7429 16 2		352	
RKSRNUZD3R9VS25	94/ V2A	5432531	7410 44 3	331								
						SG3	/ PA	5303763	7429 16 4	353		
S2 19028	80110/ St / FS	5089254	7400 30 0	€/m	206	SGH 50		6020652	7368 59 3	335		
S2 19038	80110/ St / FS	5089261	7400 30 4		208							
S2 19048	80110/ St / FS	5089278	7400 30 8		210	SH80 1019	beige grigiastro/ PA	5113850	7408 02 8	373		
							SH80 7011	grigio/ PA	5113812	7408 02 0	373	
S2 25028	110140/ St / FS	5089285	7400 31 2		206	SH80 8014	marrone seppia/ PA	5113867	7408 03 2	373		
S2 25038	110140/ St / FS	5089315	7400 31 6		208	SH80 9011	nero grafite/ PA	5113829	7408 02 4	373		
S2 25048	110140/ St / FS	5089322	7400 32 0		210	SH80 T 1019	beige grigiastro/ PA	5113928	7408 04 8	373		
							SH80 T 7011	grigio/ PA	5113881	7408 04 0	373	
S3 25028	9070/ St / FS	5089339	7400 32 4		206	SH80 T 8014	marrone seppia/ PA	5113935	7408 05 2	373		
S3 25038	9070/ St / FS	5089346	7400 32 8		208	SH80 T 9011	nero grafite/ PA	5113911	7408 04 4	373		
S3 25048	9070/ St / FS	5089377	7400 33 2		210							
							SHF80 30 1019	beige grigiastro/ PA	5113973	7408 06 0	373	
S3 35028	120110/ St / FS	5089384	7400 33 6		206	SHF80 30 9011	nero grafite/ PA	5113942	7408 05 6	373		
S3 35038	120110/ St / FS	5089391	7400 34 0		208	SHF80 30M 9011	nero grafite/ PA	5113980	7408 06 4	373		
S3 35048	120110/ St / FS	5089407	7400 34 4		210							
							SK HB 201X201	201/ PS	5246435	7425 60 0	394	
							SK HB 245X245	245/ PS	5099901	7404 41 2	394	
						SK HB R215	215/ PS	5099871	7404 40 0	394		
S990-AF1 RW	bianco/ PC	5120957	6107 00 2	365	SK HB R275	275/ PS	5099888	7404 40 4	394			
S990-AF2 RW	bianco/ PC	5121084	6107 10 2	365	SK HB R305	305/ PS	5099895	7404 40 8	394			
S990-AF3 RW	bianco/ PC	5121244	6107 20 2	365								
S990-AFB1 RW	bianco/ PC	5121022	6107 05 2	365	SKS-CH0 RW1	bianco/ PC	5008866	6117 20 0	400			
S990-AFB2 RW	bianco/ PC	5121183	6107 15 2	365								
S990-AFB3 RW	bianco/ PC	5121305	6107 25 2	365								
						SKS-D0 MZGN1	verde menta/ PC	6458530	6117 00 5	265		
						SKS-D0 MZGN1	verde menta/ PC	6458530	6117 00 5	312		
SAK 1019	beige grigiastro/ PA	5113683	7407 98 4	334	SKS-D0 MZGN1	verde menta/ PC	6458530	6117 00 5	398			
SAK 7011	grigio/ PA	5113645	7407 97 6	334	SKS-D0 MZGN2	verde menta/ PC	6458837	6117 01 6	266			
SAK 8014	marrone seppia/ PA	5113690	7407 98 8	334	SKS-D0 MZGN2	verde menta/ PC	6458837	6117 01 6	313			
SAK 9011	nero grafite/ PA	5113676	7407 98 0	334	SKS-D0 MZGN2	verde menta/ PC	6458837	6117 01 6	398			
SAK MS	/ CuZn	5113706	7407 99 2	334	SKS-D0 MZGN3	verde menta/ PC	6458950	6117 02 7	266			
SAK V2A	/ V2A	5113737	7407 99 6	334	SKS-D0 MZGN3	verde menta/ PC	6458950	6117 02 7	313			
						SKS-D0 MZGN3	verde menta/ PC	6458950	6117 02 7	398		
SE UZD3		5431886	7410 16 0	221	SKS-D0 ROR1	arancio/ PC	6458356	6117 00 3	265			
						SKS-D0 ROR1	arancio/ PC	6458356	6117 00 3	312		
						SKS-D0 ROR1	arancio/ PC	6458356	6117 00 3	398		
SE2 19027	1902400/ St / FS	5098515	7403 90 0	270	SKS-D0 ROR2	arancio/ PC	6458653	6117 01 4	266			
SE2 19037	1902400/ St / FS	5098522	7403 90 4	272	SKS-D0 ROR2	arancio/ PC	6458653	6117 01 4	313			
SE2 19047	1902400/ St / FS	5098553	7403 90 8	274	SKS-D0 ROR2	arancio/ PC	6458653	6117 01 4	398			
SE2 25027	2502400/ St / FS	5098560	7403 91 2	270	SKS-D0 ROR3	arancio/ PC	6645077	6117 02 5	266			
SE2 25037	2502400/ St / FS	5098577	7403 91 6	272	SKS-D0 ROR3	arancio/ PC	6645077	6117 02 5	313			
SE2 25047	2502400/ St / FS	5098584	7403 92 0	274	SKS-D0 ROR3	arancio/ PC	6645077	6117 02 5	398			
						SKS-D0 RW1	bianco/ PC	6458295	6117 00 1	265		
SE3 19037	1902400/ St / FS	5098614	7403 92 2	272	SKS-D0 RW1	bianco/ PC	6458295	6117 00 1	312			
SE3 19047	1902400/ St / FS	5098621	7403 92 4	274	SKS-D0 RW1	bianco/ PC	6458295	6117 00 1	398			
SE3 25027	2502400/ St / FS	5098638	7403 92 8	270	SKS-D0 RW2	bianco/ PC	6518531	6117 01 2	266			
SE3 25037	2502400/ St / FS	5098645	7403 93 2	272	SKS-D0 RW2	bianco/ PC	6518531	6117 01 2	313			
SE3 25047	2502400/ St / FS	5098676	7403 93 6	274	SKS-D0 RW2	bianco/ PC	6518531	6117 01 2	398			
						SKS-D0 RW3	bianco/ PC	6458899	6117 02 3	266		
SEG2 19027	1902400/ St / FS	5098683	7403 94 0	270	SKS-D0 RW3	bianco/ PC	6458899	6117 02 3	313			
SEG2 19037	1902400/ St / FS	5098690	7403 94 4	272	SKS-D0 RW3	bianco/ PC	6458899	6117 02 3	398			
SEG2 19047	1902400/ St / FS	5098706	7403 94 8	274	SKS-D0 SRO1	rosso segnale/ PC	6458592	6117 00 7	265			
SEG2 25027	2502400/ St / FS	5098737	7403 95 2	270	SKS-D0 SRO1	rosso segnale/ PC	6458592	6117 00 7	312			
SEG2 25037	2502400/ St / FS	5098744	7403 95 6	272	SKS-D0 SRO1	rosso segnale/ PC	6458592	6117 00 7	398			
SEG2 25047	2502400/ St / FS	5098751	7403 96 0	274	SKS-D0 SRO2	rosso segnale/ PC	6471072	6117 01 8	266			
						SKS-D0 SRO2	rosso segnale/ PC	6471072	6117 01 8	313		
SEG3 19037	1902400/ St / FS	5098768	7403 96 4	272	SKS-D0 SRO2	rosso segnale/ PC	6471072	6117 01 8	398			
SEG3 19047	1902400/ St / FS	5098799	7403 96 8	274	SKS-D0 SRO3	rosso segnale/ PC	6597376	6117 02 9	266			
SEG3 25027	2502400/ St / FS	5098805	7403 97 2	270	SKS-D0 SRO3	rosso segnale/ PC	6597376	6117 02 9	313			
SEG3 25037	2502400/ St / FS	5098812	7403 97 6	272	SKS-D0 SRO3	rosso segnale/ PC	6597376	6117 02 9	398			
						SKS-D3 AL1	laccato alluminio/ PC	6213139	6117 04 9	398		
						SKS-D3 AL2	laccato alluminio/ PC	6213191	6117 06 0	398		
SES 19027	19027/ St / FS	5098829	7403 98 0	206	SKS-D3 AL3	laccato alluminio/ PC	6213436	6117 07 1	398			
SES 19027	19027/ St / FS	5098829	7403 98 0	270	SKS-D3 MZGN1	verde menta/ PC	6459131	6117 04 5	255			
SES 19037	19037/ St / FS	5098850	7403 98 4	208	SKS-D3 MZGN1	verde menta/ PC	6459131	6117 04 5	266			
SES 19037	19037/ CuZn	5098850	7403 98 4	272	SKS-D3 MZGN1	verde menta/ PC	6459131	6117 04 5	313			

Tipo	Misure/colore/div.	EAN-C.	Art. n.	Prezzo	Pagina	Tipo	Misure/colore/div.	EAN-C.	Art. n.	Prezzo	Pagina
SKS-D3 MZGN1	verde menta/ PC	6459131	6117 04 5	€/pz.	353	SKS-F0 ROR1	arancio/ PC	6460151	6117 10 4	€/pz.	399
SKS-D3 MZGN1	verde menta/ PC	6459131	6117 04 5		398	SKS-F0 ROR2	arancio/ PC	6460458	6117 11 3		399
SKS-D3 MZGN2	verde menta/ PC	6459674	6117 05 6		255	SKS-F0 ROR3	arancio/ PC	6189311	6117 12 5		399
SKS-D3 MZGN2	verde menta/ PC	6459674	6117 05 6		266	SKS-F0 RW1	bianco/ PC	6460090	6117 10 2		399
SKS-D3 MZGN2	verde menta/ PC	6459674	6117 05 6		313	SKS-F0 RW2	bianco/ PC	6460335	6117 11 1		399
SKS-D3 MZGN2	verde menta/ PC	6459674	6117 05 6		353	SKS-F0 RW3	bianco/ PC	6189076	6117 12 3		399
SKS-D3 MZGN2	verde menta/ PC	6459674	6117 05 6		398	SKS-F0 SRO1	rosso segnale/ PC	6460274	6117 10 8		399
SKS-D3 MZGN3	verde menta/ PC	6459971	6117 06 7		255	SKS-F0 SRO2	rosso segnale/ PC	6189014	6117 11 7		399
SKS-D3 MZGN3	verde menta/ PC	6459971	6117 06 7		266	SKS-F0 SRO3	rosso segnale/ PC	6189618	6117 12 9		399
SKS-D3 MZGN3	verde menta/ PC	6459971	6117 06 7		313	SKS-F3 AL1	laccato alluminio/ PC	6213856	6117 14 8		399
SKS-D3 MZGN3	verde menta/ PC	6459971	6117 06 7		353	SKS-F3 AL2	laccato alluminio/ PC	6213917	6117 15 9		400
SKS-D3 MZGN3	verde menta/ PC	6459971	6117 06 7		398	SKS-F3 AL3	laccato alluminio/ PC	6213979	6117 17 0		400
SKS-D3 ROR1	arancio/ PC	6459070	6117 04 3		255	SKS-F3 MZGN1	verde menta/ PC	6287291	6117 14 4		399
SKS-D3 ROR1	arancio/ PC	6459070	6117 04 3		266	SKS-F3 MZGN2	verde menta/ PC	6637218	6117 15 5		400
SKS-D3 ROR1	arancio/ PC	6459070	6117 04 3		313	SKS-F3 MZGN3	verde menta/ PC	6461356	6117 16 6		400
SKS-D3 ROR1	arancio/ PC	6459070	6117 04 3		353	SKS-F3 ROR1	arancio/ PC	6189854	6117 14 2		399
SKS-D3 ROR1	arancio/ PC	6459070	6117 04 3		398	SKS-F3 ROR2	arancio/ PC	6538690	6117 15 3		400
SKS-D3 ROR2	arancio/ PC	6459612	6117 05 4		255	SKS-F3 ROR3	arancio/ PC	6461233	6117 16 4		400
SKS-D3 ROR2	arancio/ PC	6459612	6117 05 4		266	SKS-F3 RW1	bianco/ PC	6189793	6117 14 0		399
SKS-D3 ROR2	arancio/ PC	6459612	6117 05 4		313	SKS-F3 RW2	bianco/ PC	6460632	6117 15 1		400
SKS-D3 ROR2	arancio/ PC	6459612	6117 05 4		353	SKS-F3 RW3	bianco/ PC	6461110	6117 16 2		400
SKS-D3 ROR2	arancio/ PC	6459612	6117 05 4		398	SKS-F3 SRO1	rosso segnale/ PC	6287536	6117 14 6		399
SKS-D3 ROR3	arancio/ PC	6459858	6117 06 5		255	SKS-F3 SRO2	rosso segnale/ PC	6461059	6117 15 7		400
SKS-D3 ROR3	arancio/ PC	6459858	6117 06 5		266	SKS-F3 SRO3	rosso segnale/ PC	6461530	6117 16 8		400
SKS-D3 ROR3	arancio/ PC	6459858	6117 06 5		313						
SKS-D3 ROR3	arancio/ PC	6459858	6117 06 5		353	SKS-FC0 SRO1	rosso segnale/ PC	5364184	6106 67 7		399
SKS-D3 ROR3	arancio/ PC	6459858	6117 06 5		398	SKS-FC0 SRO2	rosso segnale/ PC	5364252	6106 68 7		399
SKS-D3 RW1	bianco/ PC	6459018	6117 04 1		255	SKS-FC0 SRO3	rosso segnale/ PC	5364368	6106 69 7		399
SKS-D3 RW1	bianco/ PC	6459018	6117 04 1		266	SKS-FC3 SRO1	rosso segnale/ PC	5364436	6106 70 7		400
SKS-D3 RW1	bianco/ PC	6459018	6117 04 1		313	SKS-FC3 SRO2	rosso segnale/ PC	5364504	6106 71 7		400
SKS-D3 RW1	bianco/ PC	6459018	6117 04 1		353	SKS-FC3 SRO3	rosso segnale/ PC	5364597	6106 72 7		400
SKS-D3 RW1	bianco/ PC	6459018	6117 04 1		398						
SKS-D3 RW2	bianco/ PC	6459551	6117 05 2		255						
SKS-D3 RW2	bianco/ PC	6459551	6117 05 2		266	SRE 250 1019	beige grigiastro/ PA	5098997	7404 03 4		277
SKS-D3 RW2	bianco/ PC	6459551	6117 05 2		313	SRE 250 7011	grigio/ PA	5098973	7404 02 6		277
SKS-D3 RW2	bianco/ PC	6459551	6117 05 2		353	SRE 250 8014	marrone seppia/ PA	5098980	7404 03 0		277
SKS-D3 RW2	bianco/ PC	6459551	6117 05 2		398	SRE 250 9011	nero grafite/ PA	5099000	7404 03 8		277
SKS-D3 RW3	bianco/ PC	6459797	6117 06 3		255						
SKS-D3 RW3	bianco/ PC	6459797	6117 06 3		266						
SKS-D3 RW3	bianco/ PC	6459797	6117 06 3		313	STA-SKS S1 SW	nero	5438090	6117 19 2		250
SKS-D3 RW3	bianco/ PC	6459797	6117 06 3		353	STA-SKS SU1 SW	nero	5670933	6117 19 6		386
SKS-D3 RW3	bianco/ PC	6459797	6117 06 3		398	STA-SKS SU1 W	bianco	5670940	6117 19 7		386
SKS-D3 SRO1	rosso segnale/ PC	6459377	6117 04 7		255						
SKS-D3 SRO1	rosso segnale/ PC	6459377	6117 04 7		266	ST-F GST18i3p SW	nero	5273530	6108 05 0		392
SKS-D3 SRO1	rosso segnale/ PC	6459377	6117 04 7		313	ST-F GST18i3p W	bianco	5273547	6108 05 1		392
SKS-D3 SRO1	rosso segnale/ PC	6459377	6117 04 7		353						
SKS-D3 SRO1	rosso segnale/ PC	6459377	6117 04 7		398	ST-S GST18i3p SW	nero	5273608	6108 05 4		392
SKS-D3 SRO2	rosso segnale/ PC	6459735	6117 05 8		255	ST-S GST18i3p W	bianco	5273646	6108 05 5		392
SKS-D3 SRO2	rosso segnale/ PC	6459735	6117 05 8		266	ST-S GST18i5p SW	nero	5273707	6108 07 0		393
SKS-D3 SRO2	rosso segnale/ PC	6459735	6117 05 8		313						
SKS-D3 SRO2	rosso segnale/ PC	6459735	6117 05 8		353						
SKS-D3 SRO2	rosso segnale/ PC	6459735	6117 05 8		398	T EM	/ Zn	5114055	7408 08 4		271
SKS-D3 SRO3	rosso segnale/ PC	6460038	6117 06 9		255	T EM	/ Zn	5114055	7408 08 4		273
SKS-D3 SRO3	rosso segnale/ PC	6460038	6117 06 9		266	T EM	/ Zn	5114055	7408 08 4		275
SKS-D3 SRO3	rosso segnale/ PC	6460038	6117 06 9		313	T EM	/ Zn	5114055	7408 08 4		293
SKS-D3 SRO3	rosso segnale/ PC	6460038	6117 06 9		353	T EM	/ Zn	5114055	7408 08 4		296
SKS-D3 SRO3	rosso segnale/ PC	6460038	6117 06 9		398	T EM	/ Zn	5114055	7408 08 4		368
SKS-DK0 RW1	bianco/ PC	5462231	6117 20 2		401	T ZE	/ PA	5114062	7408 08 8		368
SKS-DKE0 RW1	bianco/ PC	5616016	6117 20 3		401						
SKS-DS3 AL2	laccato alluminio/ PC	5437987	6117 08 2		250	T12L 00C 7011	grigio/ PA	5114109	7408 09 6		366
SKS-DS3 AL2	laccato alluminio/ PC	5437987	6117 08 2		386	T12L 00C 9011	nero grafite/ PA	5114116	7408 10 0		366
SKS-DS3 AL3	laccato alluminio/ PC	5670919	6119 86 0		250	T12L P01S 9011	nero grafite/ PVC	5114154	7408 10 8		366
SKS-DS3 AL3	laccato alluminio/ PC	5670919	6119 86 0		386	T12L P02S 9011	nero grafite/ PVC	5114178	7408 11 6		366
SKS-DS3 MZGN2	verde menta/ PC	5437949	6117 07 8		250	T12L P03S 9011	nero grafite/ PVC	5114215	7408 12 4		366
SKS-DS3 MZGN2	verde menta/ PC	5437949	6117 07 8		386	T12L P04S 9011	nero grafite/ PVC	5114239	7408 13 2		366
SKS-DS3 MZGN3	verde menta/ PC	5670889	6119 85 4		250	T12L P05S 9011	nero grafite/ PVC	5114277	7408 14 0		366
SKS-DS3 MZGN3	verde menta/ PC	5670889	6119 85 4		386	T12L P15S 9011	nero grafite/ PA	5114291	7408 14 8		367
SKS-DS3 ROR2	arancio/ PC	5437932	6117 07 6		250	T12L P16S 9011	nero grafite/ PA	5114338	7408 15 6		367
SKS-DS3 ROR2	arancio/ PC	5437932	6117 07 6		386	T12L P17S 9011	nero grafite/ PA	5114352	7408 16 4		367
SKS-DS3 ROR3	arancio/ PC	5670872	6119 85 2		250	T12L P1S 9011	nero grafite/ PVC	5114390	7408 17 2		367
SKS-DS3 ROR3	arancio/ PC	5670872	6119 85 2		386	T12L P2S 9011	nero grafite/ PVC	5114413	7408 18 0		367
SKS-DS3 RW2	bianco/ PC	5437925	6117 07 4		250	T12L P3S 9011	nero grafite/ PVC	5114437	7408 18 8		367
SKS-DS3 RW2	bianco/ PC	5437925	6117 07 4		386	T12L P4S 9011	nero grafite/ PVC	5114451	7408 19 6		367
SKS-DS3 RW3	bianco/ PC	5670865	6119 85 0		250	T12L P7S 9011	nero grafite/ PVC	5114536	7408 20 4		367
SKS-DS3 RW3	bianco/ PC	5670865	6119 85 0		386	T12L TQ	nero grafite/ PVC	5114543	7408 20 8		368
SKS-DS3 SRO2	rosso segnale/ PC	5437970	6117 08 0		250						
SKS-DS3 SRO2	rosso segnale/ PC	5437970	6117 08 0		386	T4B 00C 7011	grigio/ PA	5114956	7408 28 8		362
SKS-DS3 SRO3	rosso segnale/ PC	5670896	6119 85 6		250	T4B 00C 9011	nero grafite/ PA	5114963	7408 29 2		362
SKS-DS3 SRO3	rosso segnale/ PC	5670896	6119 85 6		386	T4B P01S 9011	nero grafite/ PVC	5114604	7408 22 0		362
SKS-DS3 SWGR3	Nero-grigio/ PC	5670902	6119 85 8		250	T4B P02S 9011	nero grafite/ PVC	5114659	7408 22 8		362
SKS-DS3 SWGR3	Nero-grigio/ PC	5670902	6119 85 8		386	T4B P1S 9011	nero grafite/ PVC	5114703	7408 23 6		362
						T4B P2S 9011	nero grafite/ PVC	5114727	7408 24 4		362
SKS-F0 MZGN1	verde menta/ PC	6460212	6117 10 6		399	T4B P3S 9011	nero grafite/ PVC	5114772	7408 25 2		362
SKS-F0 MZGN2	verde menta/ PC	6188956	6117 11 5		399	T4B P5S 9011	nero grafite/ PVC	5114826	7408 26 0		362
SKS-F0 MZGN3	verde menta/ PC	6189373	6117 12 7		399	T4B P6 9011	nero grafite/ PA	5114840	7408 26 8		363

08\_UFS\_Katalog\_2010\_Neuer\_Stand / it / 26/07/2011 (LLEExport\_01214)

# Indice dei modelli

Costruzione del numero EAN: contrassegno paese 40 Contrassegno fabbricante 1219 (per n. articolo che inizia per 0 vale: 1010) EAN-C singolo 5647589

Tipo	Misure/colore/div.	EAN-C.	Art. n.	Prezzo	Pagina	Tipo	Misure/colore/div.	EAN-C.	Art. n.	Prezzo	Pagina
T4B P7 9011	nero grafite/ PA	5114895	7408 27 6	€/pz.	363	ÜSM-A-4		5613596	5092 47 2	€/pz.	401
T4B TQ	nero grafite/ PVC	5114901	7408 28 0		363	ÜSM-A-4T		5699767	6107 80 1		401
T4L EG	nero grafite/ PA	5115007	7408 29 6		363						
T4L00C 9011	nero grafite/ PA	5115014	7408 30 0		363	USS80 W	/ Zn	5116523	7408 60 2		372
T4L00C7035	grigio chiaro/ PA	5115021	7408 30 4		363						
T8NL 00C 7035	grigio chiaro/ PA	5116028	7408 49 8		363	UVS-6S2	/ Pz.	5122265	6108 00 0		389
T8NL 00C 9011	nero grafite/ PA	5115984	7408 49 4		363	UVS-6S2SA	/ Pz.	5522997	6108 01 2		390
T8NL A105 9011	nero grafite/ PA	5115564	7408 41 2		364	UVS-6S6W2	/ Pz.	5122289	6108 01 0		389
T8NL A45 9011	nero grafite/ PA	5115601	7408 41 6		363	UVS-6S6W2SA	/ Pz.	5523017	6108 01 6		390
T8NL EB1 7035	grigio chiaro/ PA	5115625	7408 42 4		366	UVS-6W2	/ Pz.	5122272	6108 00 5		389
T8NL EB1 9011	nero grafite/ PA	5115618	7408 42 0		366	UVS-6W2SA	/ Pz.	5523000	6108 01 4		390
T8NL EB2 7035	grigio chiaro/ PA	5115670	7408 43 2		365						
T8NL EB2 9011	nero grafite/ PA	5115663	7408 42 8		365						
T8NL P01 7035	grigio chiaro/ PA	5115724	7408 44 0		364	UZD 115170 250-3	367 410/ Pz. / FS	5431640	7410 04 3		213
T8NL P01 9011	nero grafite/ PA	5115687	7408 43 6		364	UZD 115170 350-3	467 510/ Pz. / FS	5431671	7410 04 7		217
T8NL P1 7035	grigio chiaro/ PA	5115748	7408 44 8		364	UZD 165220 250-3	367 410/ Pz. / FS	5431688	7410 05 2		213
T8NL P1 9011	nero grafite/ PA	5115731	7408 44 4		364	UZD 165220 350-3	467 510/ Pz. / FS	5431695	7410 05 6		217
T8NL P105 7035	grigio chiaro/ PA	5115793	7408 45 6		364	UZD 250-3	367 410/ Pz. / FS	5430964	7410 03 0		213
T8NL P105 9011	nero grafite/ PA	5115786	7408 45 2		364	UZD 250-3 R	367 410/ Pz. / FS	5475507	7410 03 1		213
T8NL P2 7035	grigio chiaro/ PA	5115847	7408 46 0		364	UZD 350-3	467 510/ Pz. / FS	5431633	7410 03 4		217
T8NL P2 9011	nero grafite/ PA	5115809	7408 45 8		364	UZD 350-3 R	467 510/ Pz. / FS	5475545	7410 03 5		217
T8NL P3 7035	grigio chiaro/ PA	5115861	7408 47 0		364						
T8NL P3 9011	nero grafite/ PA	5115854	7408 46 4		364						
T8NL P45 7035	grigio chiaro/ PA	5115915	7408 47 8		364	VB-3 GST18i3p	nero	5273721	6108 08 0		394
T8NL P45 9011	nero grafite/ PA	5115908	7408 47 4		364						
T8NL PCEE 7035	grigio chiaro/ PA	5115960	7408 48 6		365	VB-5 GST18i3p	nero	5273769	6108 08 2		394
T8NL PCEE 9011	nero grafite/ PA	5115922	7408 48 2		365						
T8NL TQ	nero grafite/ PVC	5115977	7408 49 0		365	VB-SKS S	nero	5438113	6117 19 8		250
						VB-SKS S	nero	5438113	6117 19 8		386
TAE-6F AL1	laccato alluminio	6215959	6117 43 0		402	VB-T GST18i3p	nero	5273776	6108 08 4		393
TAE-6F RW1	bianco	6215713	6117 42 8		402						
TU GRAF9 7011	grigio/ PA	5116035	7408 50 2		310	VL 19028E	190 28/ Pz. / FS	5432845	7400 96 0		206
TU GRAF9 9011	nero grafite/ PA	5116042	7408 50 6		310	VL 19038E	190 38/ Pz. / FS	5432883	7400 96 2		208
						VL 19048E	190 48/ Pz. / FS	5432890	7400 96 4		210
TUK A	/ Alu / MT	5116080	7408 51 0		334	VL 25028E	250 28/ Pz. / FS	5432906	7400 96 6		206
TUK M 1019	beige grigiastro/ PA	5116141	7408 52 2		334	VL 25038E	250 38/ Pz. / FS	5432944	7400 96 8		208
TUK M 7011	grigio/ PA	5116097	7408 51 4		334	VL 25048E	250 48/ Pz. / FS	5432951	7400 97 0		210
TUK M 8014	marrone seppia/ PA	5116158	7408 52 6		334						
TUK M 9011	nero grafite/ PA	5116103	7408 51 8		334	VL 35028E	350 28/ Pz. / FS	5432968	7400 97 2		206
TUK OA	/ alluminio	5299363	7428 45 0		334	VL 35038E	350 38/ Pz. / FS	5433002	7400 97 4		208
TUK V 7011	grigio/ PA	5116165	7408 53 0		334	VL 35048E	350 48/ Pz. / FS	5433019	7400 97 6		210
TUK V 9011	nero grafite/ PA	5116202	7408 53 4		334						
UDB	/ Pz. / G	5116271	7408 55 0		308	VL-3Q1.5 1 SW	nero	5122326	6108 10 0		251
						VL-3Q1.5 1 SW	nero	5122326	6108 10 0		390
UDHOME4 M V	95/ CuZn	5246183	7427 00 6		383	VL-3Q1.5 1 W	bianco	5122692	6108 12 5		251
UDHOME4 V V	95/ V2A	5246121	7427 00 0		383	VL-3Q1.5 1 W	bianco	5122692	6108 12 5		391
UDHOME9 M GB V	95/ CuZn	5710844	7427 03 7		383	VL-3Q1.5 10 SW	nero	5122500	6108 10 9		251
UDHOME9 V GB V	95/ V2A	5710837	7427 03 1		383	VL-3Q1.5 10 SW	nero	5122500	6108 10 9		390
						VL-3Q1.5 10 W	bianco	5122876	6108 13 4		251
UDL1-120 70 90SL	70/ Pz. / FS	5116288	7408 55 4		381	VL-3Q1.5 10 W	bianco	5122876	6108 13 4		391
						VL-3Q1.5 11 SW	nero	5122517	6108 11 0		251
UDL2-120 70	/ St / FS	5116325	7408 55 8		381	VL-3Q1.5 11 SW	nero	5122517	6108 11 0		390
UDL2-120 80	/ St / FS	5116332	7408 56 2		381	VL-3Q1.5 11 W	bianco	5122883	6108 13 5		251
UDL2-80 70	/ St / FS	5116349	7408 56 6		372	VL-3Q1.5 11 W	bianco	5122883	6108 13 5		391
						VL-3Q1.5 12 SW	nero	5122524	6108 11 1		251
UGD 250-3 4	367 410/ Pz. / FS	5431701	7410 07 9		213	VL-3Q1.5 12 SW	nero	5122524	6108 11 1		390
UGD 250-3 6	367 410/ Pz. / FS	5431732	7410 08 3		213	VL-3Q1.5 12 W	bianco	5122920	6108 13 6		251
UGD 250-3 9	367 410/ Pz. / FS	5431749	7410 08 7		213	VL-3Q1.5 12 W	bianco	5122920	6108 13 6		391
UGD 250-3R4	367 410/ Pz. / FS	5431756	7410 09 1		213	VL-3Q1.5 13 SW	nero	5122562	6108 11 2		251
UGD 350-3 4	467 201/ Pz. / FS	5431763	7410 10 4		217	VL-3Q1.5 13 SW	nero	5122562	6108 11 2		390
UGD 350-3 6	467 201/ Pz. / FS	5431770	7410 10 8		217	VL-3Q1.5 13 W	bianco	5122937	6108 13 7		251
UGD 350-3 9	467 244/ Pz. / FS	5431787	7410 11 2		217	VL-3Q1.5 13 W	bianco	5122937	6108 13 7		391
UGD 350-3 R4	467 510/ Pz. / FS	5431794	7410 11 6		217	VL-3Q1.5 14 SW	nero	5122579	6108 11 3		251
UGD 350-3 R7	467 510/ Pz. / FS	5431800	7410 12 0		217	VL-3Q1.5 14 SW	nero	5122579	6108 11 3		390
UGD 350-3 R9	467 510/ Pz. / FS	5431817	7410 12 4		217	VL-3Q1.5 14 W	bianco	5122944	6108 13 8		251
						VL-3Q1.5 14 W	bianco	5122944	6108 13 8		391
UGD55 250-3 9R	367 410/ Pz. / FS	5678724	7410 06 0		263	VL-3Q1.5 15 SW	nero	5122586	6108 11 4		251
UGD55 350-3 9R	467 467/ Pz. / FS	5678762	7410 06 2		263	VL-3Q1.5 15 SW	nero	5122586	6108 11 4		390
UGD55 350-3R9R	467 467/ Pz. / FS	5678779	7410 06 4		263	VL-3Q1.5 15 W	bianco	5122982	6108 13 9		251
						VL-3Q1.5 15 W	bianco	5122982	6108 13 9		391
ULA DB 7011	grigio/ PA	5438717	7407 89 8		374	VL-3Q1.5 2 SW	nero	5122333	6108 10 1		251
ULA DB SA 7011	grigio/ PA	5438694	7407 89 4		374	VL-3Q1.5 2 SW	nero	5122333	6108 10 1		390
ULA DB T 7011	grigio/ PA	5438700	7407 89 6		374	VL-3Q1.5 2 W	bianco	5122708	6108 12 6		251
						VL-3Q1.5 2 W	bianco	5122708	6108 12 6		391
US80 32	/ Zn	5116387	7408 57 0		372	VL-3Q1.5 3 SW	nero	5122340	6108 10 2		251
US80 A	/ PA	5116462	7408 59 0		372	VL-3Q1.5 3 SW	nero	5122340	6108 10 2		390
US80 B	/ PA	5116509	7408 59 4		372	VL-3Q1.5 3 W	bianco	5122746	6108 12 7		251
US80 DB 20	53/ Zn	5116400	7408 57 8		372	VL-3Q1.5 3 W	bianco	5122746	6108 12 7		391
US80 DB 38	77/ Zn	5116448	7408 58 2		372	VL-3Q1.5 4 SW	nero	5122388	6108 10 3		251

Tipo	Misure/colore/div.	EAN-C.	Art. n.	Prezzo	Pagina	Tipo	Misure/colore/div.	EAN-C.	Art. n.	Prezzo	Pagina
VL-3Q1.5 4 SW	nero	5122388	6108 10 3	€/pz.	390	VL-3Q2.5 H1 W	bianco	5124733	6108 47 5	€/pz.	392
VL-3Q1.5 4 W	bianco	5122753	6108 12 8		251	VL-3Q2.5 H10 SW	nero	5124542	6108 45 9		252
VL-3Q1.5 4 W	bianco	5122753	6108 12 8		391	VL-3Q2.5 H10 SW	nero	5124542	6108 45 9		392
VL-3Q1.5 5 SW	nero	5122395	6108 10 4		251	VL-3Q2.5 H10 W	bianco	5124894	6108 48 4		252
VL-3Q1.5 5 SW	nero	5122395	6108 10 4		390	VL-3Q2.5 H10 W	bianco	5124894	6108 48 4		392
VL-3Q1.5 5 W	bianco	5122760	6108 12 9		251	VL-3Q2.5 H11 SW	nero	5124559	6108 46 0		252
VL-3Q1.5 5 W	bianco	5122760	6108 12 9		391	VL-3Q2.5 H11 SW	nero	5124559	6108 46 0		392
VL-3Q1.5 6 SW	nero	5122401	6108 10 5		251	VL-3Q2.5 H11 W	bianco	5124900	6108 48 5		252
VL-3Q1.5 6 SW	nero	5122401	6108 10 5		390	VL-3Q2.5 H11 W	bianco	5124900	6108 48 5		392
VL-3Q1.5 6 W	bianco	5122807	6108 13 0		251	VL-3Q2.5 H12 SW	nero	5124566	6108 46 1		252
VL-3Q1.5 6 W	bianco	5122807	6108 13 0		391	VL-3Q2.5 H12 SW	nero	5124566	6108 46 1		392
VL-3Q1.5 7 SW	nero	5122449	6108 10 6		251	VL-3Q2.5 H12 W	bianco	5124917	6108 48 6		252
VL-3Q1.5 7 SW	nero	5122449	6108 10 6		390	VL-3Q2.5 H12 W	bianco	5124917	6108 48 6		392
VL-3Q1.5 7 W	bianco	5122814	6108 13 1		251	VL-3Q2.5 H13 SW	nero	5124603	6108 46 2		252
VL-3Q1.5 7 W	bianco	5122814	6108 13 1		391	VL-3Q2.5 H13 SW	nero	5124603	6108 46 2		392
VL-3Q1.5 8 SW	nero	5122456	6108 10 7		251	VL-3Q2.5 H13 W	bianco	5124924	6108 48 7		252
VL-3Q1.5 8 SW	nero	5122456	6108 10 7		390	VL-3Q2.5 H13 W	bianco	5124924	6108 48 7		392
VL-3Q1.5 8 W	bianco	5122821	6108 13 2		251	VL-3Q2.5 H14 SW	nero	5124610	6108 46 3		252
VL-3Q1.5 8 W	bianco	5122821	6108 13 2		391	VL-3Q2.5 H14 SW	nero	5124610	6108 46 3		392
VL-3Q1.5 9 SW	nero	5122463	6108 10 8		251	VL-3Q2.5 H14 W	bianco	5124955	6108 48 8		252
VL-3Q1.5 9 SW	nero	5122463	6108 10 8		390	VL-3Q2.5 H14 W	bianco	5124955	6108 48 8		392
VL-3Q1.5 9 W	bianco	5122869	6108 13 3		251	VL-3Q2.5 H15 SW	nero	5124627	6108 46 4		252
VL-3Q1.5 9 W	bianco	5122869	6108 13 3		391	VL-3Q2.5 H15 SW	nero	5124627	6108 46 4		392
VL-3Q2.5 1 SW	nero	5123064	6108 15 0		251	VL-3Q2.5 H15 W	bianco	5124962	6108 48 9		252
VL-3Q2.5 1 SW	nero	5123064	6108 15 0		391	VL-3Q2.5 H15 W	bianco	5124962	6108 48 9		392
VL-3Q2.5 1 W	bianco	5123422	6108 17 5		252	VL-3Q2.5 H2 SW	nero	5124375	6108 45 1		252
VL-3Q2.5 1 W	bianco	5123422	6108 17 5		391	VL-3Q2.5 H2 SW	nero	5124375	6108 45 1		392
VL-3Q2.5 10 SW	nero	5123248	6108 15 9		251	VL-3Q2.5 H2 W	bianco	5124740	6108 47 6		252
VL-3Q2.5 10 SW	nero	5123248	6108 15 9		391	VL-3Q2.5 H2 W	bianco	5124740	6108 47 6		392
VL-3Q2.5 10 W	bianco	5123552	6108 18 4		252	VL-3Q2.5 H3 SW	nero	5124382	6108 45 2		252
VL-3Q2.5 10 W	bianco	5123552	6108 18 4		391	VL-3Q2.5 H3 SW	nero	5124382	6108 45 2		392
VL-3Q2.5 11 SW	nero	5123286	6108 16 0		251	VL-3Q2.5 H3 W	bianco	5124788	6108 47 7		252
VL-3Q2.5 11 SW	nero	5123286	6108 16 0		391	VL-3Q2.5 H3 W	bianco	5124788	6108 47 7		392
VL-3Q2.5 11 W	bianco	5123569	6108 18 5		252	VL-3Q2.5 H4 SW	nero	5124429	6108 45 3		252
VL-3Q2.5 11 W	bianco	5123569	6108 18 5		391	VL-3Q2.5 H4 SW	nero	5124429	6108 45 3		392
VL-3Q2.5 12 SW	nero	5123293	6108 16 1		251	VL-3Q2.5 H4 W	bianco	5124795	6108 47 8		252
VL-3Q2.5 12 SW	nero	5123293	6108 16 1		391	VL-3Q2.5 H4 W	bianco	5124795	6108 47 8		392
VL-3Q2.5 12 W	bianco	5123576	6108 18 6		252	VL-3Q2.5 H5 SW	nero	5124436	6108 45 4		252
VL-3Q2.5 12 W	bianco	5123576	6108 18 6		391	VL-3Q2.5 H5 SW	nero	5124436	6108 45 4		392
VL-3Q2.5 13 SW	nero	5123309	6108 16 2		251	VL-3Q2.5 H5 W	bianco	5124801	6108 47 9		252
VL-3Q2.5 13 SW	nero	5123309	6108 16 2		391	VL-3Q2.5 H5 W	bianco	5124801	6108 47 9		392
VL-3Q2.5 13 W	bianco	5123590	6108 18 7		252	VL-3Q2.5 H6 SW	nero	5124443	6108 45 5		252
VL-3Q2.5 13 W	bianco	5123590	6108 18 7		391	VL-3Q2.5 H6 SW	nero	5124443	6108 45 5		392
VL-3Q2.5 14 SW	nero	5123347	6108 16 3		251	VL-3Q2.5 H6 W	bianco	5124832	6108 48 0		252
VL-3Q2.5 14 SW	nero	5123347	6108 16 3		391	VL-3Q2.5 H6 W	bianco	5124832	6108 48 0		392
VL-3Q2.5 14 W	bianco	5123606	6108 18 8		252	VL-3Q2.5 H7 SW	nero	5124481	6108 45 6		252
VL-3Q2.5 14 W	bianco	5123606	6108 18 8		391	VL-3Q2.5 H7 SW	nero	5124481	6108 45 6		392
VL-3Q2.5 15 SW	nero	5123354	6108 16 4		251	VL-3Q2.5 H7 W	bianco	5124849	6108 48 1		252
VL-3Q2.5 15 SW	nero	5123354	6108 16 4		391	VL-3Q2.5 H7 W	bianco	5124849	6108 48 1		392
VL-3Q2.5 15 W	bianco	5123613	6108 18 9		252	VL-3Q2.5 H8 SW	nero	5124498	6108 45 7		252
VL-3Q2.5 15 W	bianco	5123613	6108 18 9		391	VL-3Q2.5 H8 SW	nero	5124498	6108 45 7		392
VL-3Q2.5 2 SW	nero	5123101	6108 15 1		251	VL-3Q2.5 H8 W	bianco	5124856	6108 48 2		252
VL-3Q2.5 2 SW	nero	5123101	6108 15 1		391	VL-3Q2.5 H8 W	bianco	5124856	6108 48 2		392
VL-3Q2.5 2 W	bianco	5123453	6108 17 6		252	VL-3Q2.5 H9 SW	nero	5124504	6108 45 8		252
VL-3Q2.5 2 W	bianco	5123453	6108 17 6		391	VL-3Q2.5 H9 SW	nero	5124504	6108 45 8		392
VL-3Q2.5 3 SW	nero	5123118	6108 15 2		251	VL-3Q2.5 H9 W	bianco	5124863	6108 48 3		252
VL-3Q2.5 3 SW	nero	5123118	6108 15 2		391	VL-3Q2.5 H9 W	bianco	5124863	6108 48 3		392
VL-3Q2.5 3 W	bianco	5123460	6108 17 7		252						
VL-3Q2.5 3 W	bianco	5123460	6108 17 7		391						
VL-3Q2.5 4 SW	nero	5123125	6108 15 3		251	VLE1 190	190 370/ St / FS	5099154	7404 10 0		270
VL-3Q2.5 4 SW	nero	5123125	6108 15 3		391	VLE1 190	190 370/ St / FS	5099154	7404 10 0		272
VL-3Q2.5 4 W	bianco	5123477	6108 17 8		252	VLE1 190	190 370/ St / FS	5099154	7404 10 0		274
VL-3Q2.5 4 W	bianco	5123477	6108 17 8		391	VLE1 250	250 430/ St / FS	5099161	7404 10 4		270
VL-3Q2.5 5 SW	nero	5123163	6108 15 4		251	VLE1 250	250 430/ St / FS	5099161	7404 10 4		272
VL-3Q2.5 5 SW	nero	5123163	6108 15 4		391	VLE1 250	250 430/ St / FS	5099161	7404 10 4		274
VL-3Q2.5 5 W	bianco	5123484	6108 17 9		252						
VL-3Q2.5 5 W	bianco	5123484	6108 17 9		391	VWE	/ Pz. / FS	5433026	7400 98 0		212
VL-3Q2.5 6 SW	nero	5123170	6108 15 5		251						
VL-3Q2.5 6 SW	nero	5123170	6108 15 5		391	WZ 1008		5116578	7408 61 0		375
VL-3Q2.5 6 W	bianco	5123514	6108 18 0		252	WZ 1013		5116585	7408 61 4		375
VL-3Q2.5 6 W	bianco	5123514	6108 18 0		391	WZ 1014		5116615	7408 61 8		375
VL-3Q2.5 7 SW	nero	5123187	6108 15 6		251	WZ 1022		5116639	7408 62 6		335
VL-3Q2.5 7 SW	nero	5123187	6108 15 6		391	WZ 1028		5116646	7408 63 0		245
VL-3Q2.5 7 W	bianco	5123521	6108 18 1		252	WZ 1028		5116646	7408 63 0		335
VL-3Q2.5 7 W	bianco	5123521	6108 18 1		391	WZ 1029		5116677	7408 63 4		245
VL-3Q2.5 8 SW	nero	5123224	6108 15 7		251	WZ 1029		5116677	7408 63 4		335
VL-3Q2.5 8 SW	nero	5123224	6108 15 7		391	WZ 1032		5116684	7408 63 8		375
VL-3Q2.5 8 W	bianco	5123538	6108 18 2		252	WZ 1034		5116691	7408 64 2		375
VL-3Q2.5 8 W	bianco	5123538	6108 18 2		391	WZ 1058		5116707	7408 64 6		375
VL-3Q2.5 9 SW	nero	5123231	6108 15 8		251						
VL-3Q2.5 9 SW	nero	5123231	6108 15 8		391	ZDE2-250 30	/ St / FS	5099178	7404 10 8		276
VL-3Q2.5 9 W	bianco	5123545	6108 18 3		252	ZDE2-250 40	/ St / FS	5099185	7404 11 2		276
VL-3Q2.5 9 W	bianco	5123545	6108 18 3		391	ZDE2-250 50	/ St / FS	5099215	7404 11 6		276
VL-3Q2.5 H1 SW	nero	5124368	6108 45 0		252						
VL-3Q2.5 H1 SW	nero	5124368	6108 45 0		392	ZE2 3	/ PA	5116745	7408 65 0		351
VL-3Q2.5 H1 W	bianco	5124733	6108 47 5		252	ZE2 3	/ PA	5116745	7408 65 0		368

08\_UFS\_Katalog\_2010\_Neuer\_Stand / it / 26/07/2011 (LLEExport\_01214)

# Indice dei modelli

Costruzione del numero EAN: contrassegno paese **40** Contrassegno fabbricante **1219** (per n. articolo che inizia per **0** vale: **1010**)

EAN-C singolo **5647589**

Tipo	Misure/colore/div.	EAN-C.	Art. n.	Prezzo	Pagina				
				€/pz.					
ZES4 U 1019	beige grigiastro / PA	5109358	7406 72 0		303				
ZES4 U 7011	grigio / PA	5109310	7406 71 2		303				
ZES4 U 9011	nero grafite / PA	5109327	7406 71 6		303				
ZES6 U 1019	beige grigiastro / PA	5109426	7406 74 0		303				
ZES6 U 7011	grigio / PA	5109433	7406 74 4		303				
ZES6 U 9011	nero grafite / PA	5109440	7406 74 8		303				
ZES9 10DB 7011	grigio / PA	5436720	7406 84 4		303				
ZES9 10DB 9011	nero grafite / PA	5436737	7406 84 6		303				
ZES9 10U 1019	beige grigiastro / PA	5436683	7406 83 8		303				
ZES9 10U 7011	grigio / PA	5436669	7406 83 4		303				
ZES9 10U 8014	marrone seppia / PA	5436713	7406 84 0		303				
ZES9 10U 9011	nero grafite / PA	5436676	7406 83 6		303				
ZES9 DB 7011	grigio / PA	5109471	7406 75 2		303				
ZES9 DB 9011	nero grafite / PA	5109488	7406 75 6		303				
ZES9 U 1019	beige grigiastro / PA	5109532	7406 76 8		303				
ZES9 U 7011	grigio / PA	5109495	7406 76 0		303				
ZES9 U 9011	nero grafite / PA	5109501	7406 76 4		303				
ZES9U HS140 1019	beige grigiastro / PA	5525295	7406 69 4		304				
ZES9U HS140 7011	grigio / PA	5525240	7406 69 0		304				
ZES9U HS140 9011	nero grafite / PA	5525288	7406 69 2		304				
ZES9U HSM45 1019	beige grigiastro / PA	5525233	7406 68 4		304				
ZES9U HSM45 7011	grigio / PA	5525219	7406 68 0		304				
ZES9U HSM45 9011	nero grafite / PA	5525226	7406 68 2		304				
ZESR4 U 1019	beige grigiastro / PA	5109563	7406 78 0		308				
ZESR4 U 7011	grigio / PA	5109549	7406 77 2		308				
ZESR4 U 8014	marrone seppia / PA	5109594	7406 78 4		308				
ZESR4 U 9011	nero grafite / PA	5109556	7406 77 6		308				
ZESR7 10U 1019	beige grigiastro / PA	5109624	7406 79 6		308				
ZESR7 10U 7011	grigio / PA	5109600	7406 78 8		308				
ZESR7 10U 8014	marrone seppia / PA	5109655	7406 80 0		308				
ZESR7 10U 9011	nero grafite / PA	5109617	7406 79 2		308				
ZESR9 U 1019	beige grigiastro / PA	5109716	7406 81 6		308				
ZESR9 U 7011	grigio / PA	5109679	7406 80 8		308				
ZESR9 U 8014	marrone seppia / PA	5109723	7406 82 0		308				
ZESR9 U 9011	nero grafite / PA	5109686	7406 81 2		308				
ZESRA7 10U	/ AIG	5109730	7406 82 4		308				
ZL-SKS	bianco crema	6180196	6117 20 5		252				
ZL-SKS	bianco crema	6180196	6117 20 5		386				

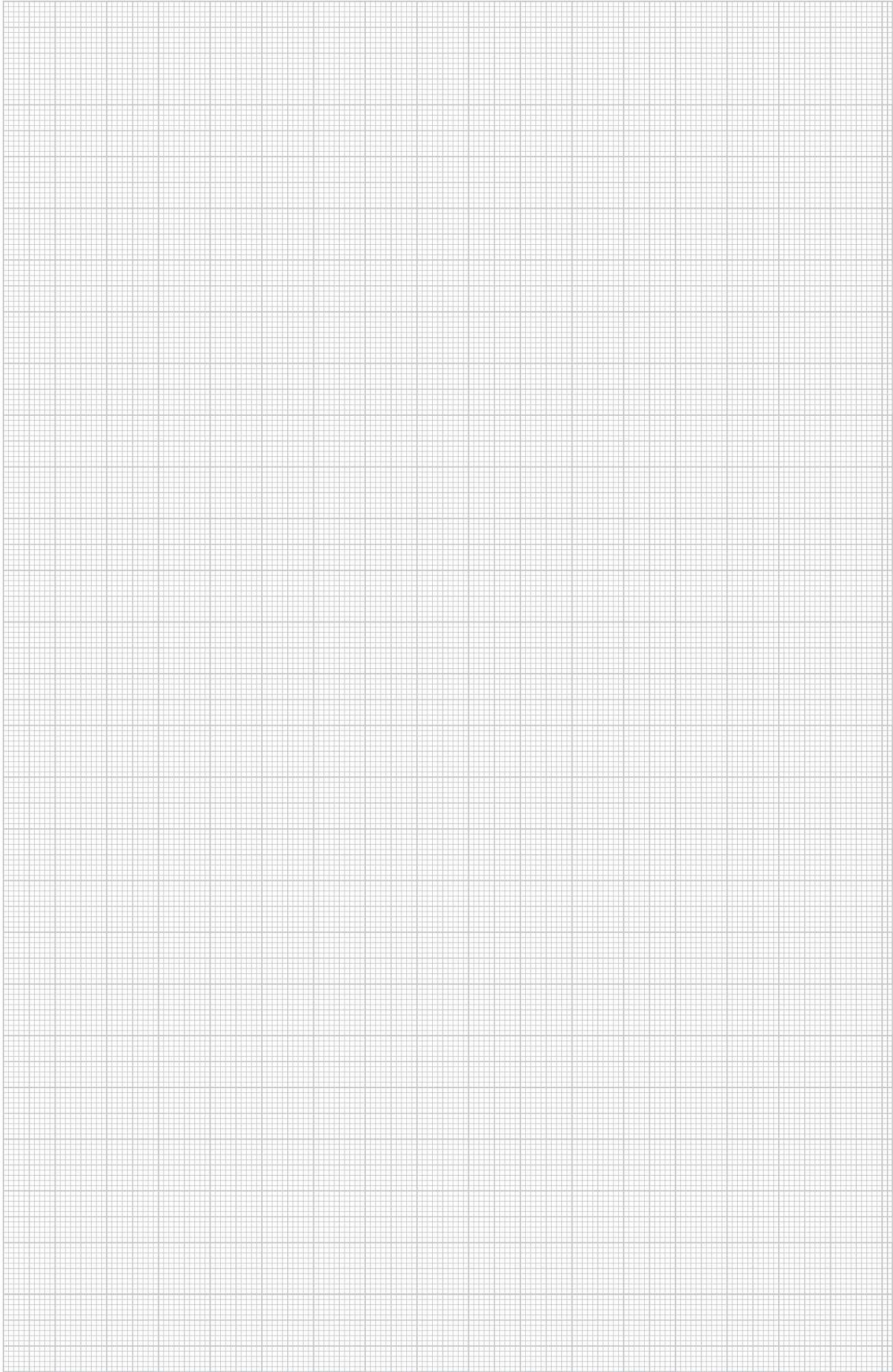



### **Codice QR**

Con il codice QR è possibile l'accesso diretto ai nostri prodotti su Internet.

Ulteriori informazioni sul codice QR sono reperibili sul nostro sito Internet [www.obo.it](http://www.obo.it).

### **OBO Bettermann GmbH & Co. KG**

Postfach 1120  
D-58694 Menden

### **Servizio clienti Italia**

Tel. 0 23 73/89-15 00  
Fax 0 23 73/89-77 77  
E-Mail: [info@obo.it](mailto:info@obo.it)

**[www.obo.de](http://www.obo.de)**