

EGS | Katalog 2010/2011



# Sustavi ugradnih elektroelemenata

THINK CONNECTED.

Dobro došli u službu za korisnike

---

**Tehnička podrška: +385 (0)42 215 782**

---

**Broj telefaksa za upite: +385 (0)42 215 783**

**Broj telefaksa za narudžbe: +385 (0)42 215 783**

---

**E-mail: [info@obo.hr](mailto:info@obo.hr)**







**Internet: [www.obo.hr](http://www.obo.hr)**



Koristite izravnu vezu s OBO službom za korisnike! Naša servisna služba za korisnike 042/215-782 Vam stoji na raspolaganju svaki dan od 7.30 do 16.30 sati. Zovite nas ukoliko imate pitanja vezanih uz kompletni program proizvoda OBO za električne instalacije. Novo strukturirana OBO služba za korisnike Vam nudi puni program:

- Kompetentne kontakt osobe iz Vaše regije.
- Sve informacije iz OBO-proizvodnog programa.
- Stručno savjetovanje o posebnim temama primjene.
- Brz i izravan pristup svim tehničkim podacima OBO proizvoda - želimo biti prvi i u pogledu blizine u odnosima s našim kupcima!

## Sadržaj

	Pomoć kod planiranja	5
	Modul 45 sustavi priključnica	51
	Modul 45connect sustavi priključnica	59
	Modul 45 sklopni i priključni sustavi	63
	Modul 45 sustavi za prijenos podataka	73
	Modul 45 podžbukni i nadžbukni sustavi	81
	Sustavi za radna mjesta	91
	Industrijski i posebni utični sustavi	97
	Sustavi razdjelnika energije	107
	Popisi	115



### **OBO EGS-seminari: znanje iz prve ruke**

Opsežnim programom školovanja i seminara na temu ugradni elektroelementi OBO korisnike podupire stručnim znanjem iz prve ruke. Pored teoretske osnove riječ je i o praktičnoj primjeni u svakodnevnom radu. Konkretni primjeri primjene i proračuna zaokružuju školovanje.

### **Tekstovi natječaja, informacije o proizvodima i liste podataka**

Mi Vam olakšavamo život: opsežnim izborom praktičnih pripremljenih materijala, kao što je planiranje i kalkulacija projekata. Tu spadaju:

- Tekstovi natječaja
- Informacije o proizvodima
- Podsjetnici
- Liste podataka

Ove dokumente stalno nadopunjujemo i ažuriramo, a možete ih u svako doba pregledavati i skinuti u download-području na Internet-adresi [www.obo.hr](http://www.obo.hr).

### **Tekstovi natječaja nalaze se na Internetu na adresi [www.ausschreiben.de](http://www.ausschreiben.de)**

Više od 10.000 unosa na područjima KTS, BSS, TBS, LFS, EGS i UFS mogu se besplatno skidati i pregledavati. Zahvaljujući redovitom aktualiziranju i proširenju sadržaja uvijek imate opsežan pregled nad OBO-proizvodima. Pritom Vam na raspolaganju stoje svi uobičajeni formati (PDF, DOC, GAEB, HTML, TEXT, XML, ONORM). [www.ausschreiben.de](http://www.ausschreiben.de)

## Sadržaj pomoći za planiranje i montažu

	Opća pomoć kod planiranja	6
	Modul 45 sustavi priključnica	11
	Modul 45connect sustavi priključnica	15
	Modul 45 sklopni i priključni sustavi	21
	Modul 45 sustavi za prijenos podataka	27
	Modul 45 podžbukni i nadžbukni sustavi	35
	Industrijski i posebni utični sustavi	43
	Dodatne informacije	48



## Princip Modul 45

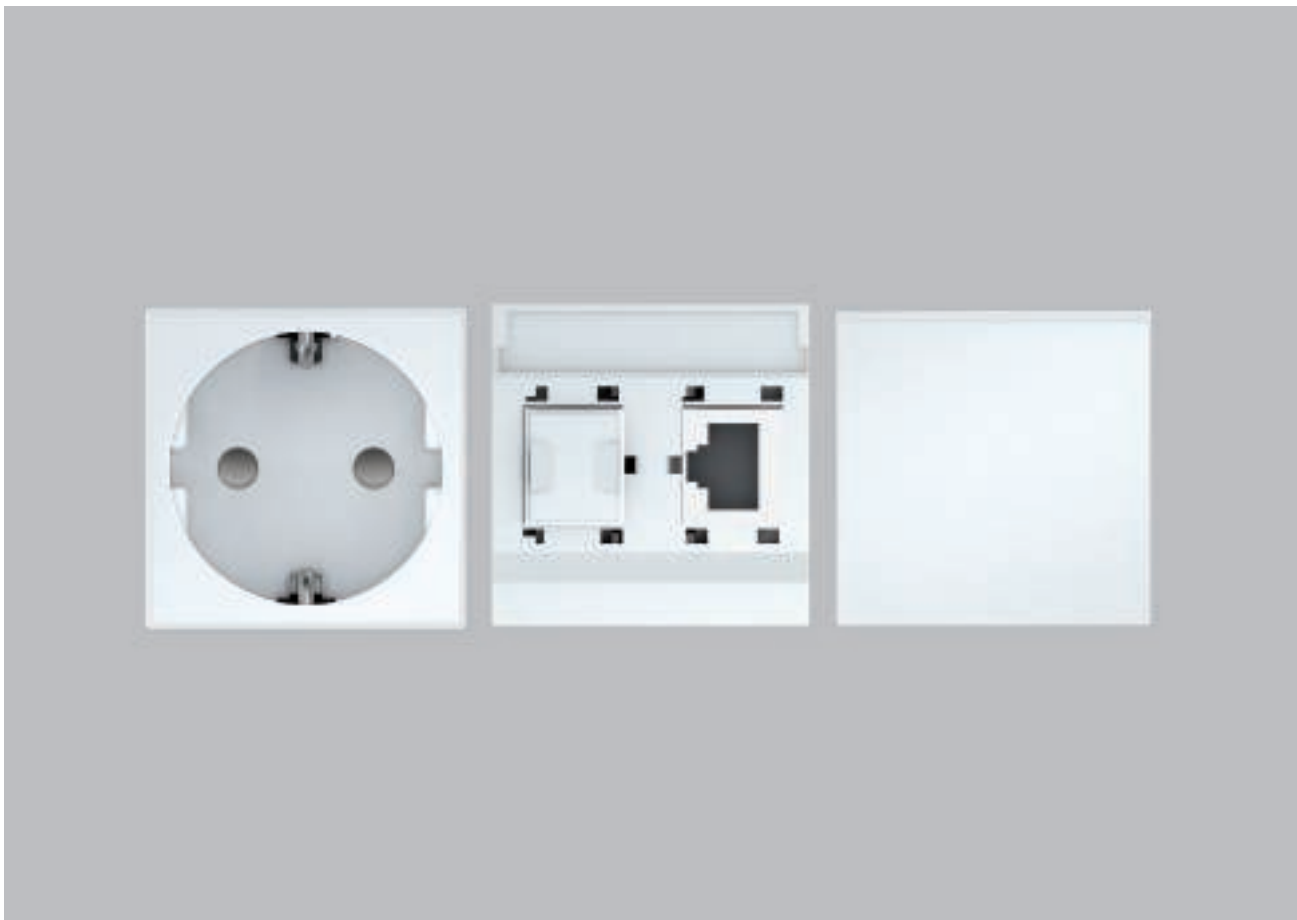

### Jedan za sve.

#### Novi oblik jednostavnosti

Svaka građevina zahtijeva individualno rješenje električnih instalacija. Serijom Modul 45 marke OBO možete uvijek pronaći funkcionalno i estetski prikladno rješenje. Modul 45 je univerzalno primjenjiv: u parapetnim kanalima, podnim sustavima, sustavima medijskih stupića kao i podžbuko ili u šupljim zidovima. Uz pomoć adaptera i ugradnih kutija elektroelementi Modul 45 mogu se koristiti i u parapetnim kanalima s širinom poklopca 80 mm. U kombinaciji s kanalima i pokrovnim okvirima dobiva se sustav kod kojega je sve međusobno usklađeno i prilagođeno - a taj se sustav u svako doba može uz pomoć nekoliko jednostavnih pokreta rukom prilagoditi novim zahtjevima. Sklopke, priključnice i komunikacijski moduli jednostavno se ugrađuju jednim klikom. Montaža elektroelemenata nije nikada bila

jednostavnija.

#### Prednosti sustava Modul 45:

- Modularna struktura
- Jednostavno i brzo planiranje
- Jednostavna montaža
- Velika efikasnost zbog uštede na vremenu i troškovima
- Široke mogućnosti primjene
- Ušteda mjesta
- Lagana izmjenjivost
- Fleksibilna mogućnost prilagodbe
- Atraktivan dizajn

## Modul 45 u okruženju OBO sustava



### Jedan za sve.

#### Parapetni kanali s 80 mm poklopcem

Posebno jednostavna za montažu, modularna struktura i praktični materijali karakteristika su parapetnih kanala od plastike, čeličnog lima ili aluminija. Pomoću ugradne kutije i okvira mogu se ugraditi elektroelementi sustava Modul 45.

#### Deskbox

Odlično opremljen: Deskbox se može individualno opremiti komunikacijskim priključnicama, energetskim priključnicama i sklopkama serije Modul 45. Deskbox sa svojim elegantnim linijama te izgledom obogaćuje Vaš radni stol.

#### Medijski stupić

Elegantna opskrba energijom: ISS sustavi medijskih stupića marke OBO omogućuju slobodno pozicioniranje opskrbnih mjesta u blizini radnog mjesta. Opremljeni Modul 45 elektroelementima fleksibilna budućnost je već ugrađena.

#### Parapetni kanali Rapid 45

Jednostavna montaža, odličan izgled: parapetni kanal Rapid 45 može se univerzalno primijenjivati. Može se instalirati kao parapetni ili podni instalacijski kanal te time daje velik prostor za instalaci-

ju kabela. Sklopke, priključnice i ostali elementi jednostavno i bez alata umeću se u profil kanala.

#### Sustavi podnih instalacija

OBO podni sustavi pružaju udoban i siguran pristup svim mrežama za struju, internim i vanjskim mrežama za prijenos podataka ili komunikacijskim mrežama. Posebno elegantno: skrivene su sve instalacije kabela. Program Module 45 posjeduje rješenja za sve vrste podova i područja primjene.

#### Podžbukni sustavi i sustavi za šuplje zidove

Modul 45-ugradni elektroelementi sve se više primjenjuju. Svojim novim proizvodima i rješenjima OBO uspijeva zadovoljiti potražnju za praktičnim komponentama: a podžbukna rješenja i rješenja za šuplje zidove daju nove mogućnosti instalacije.

#### Jedinica za opskrbu energijom

Sve dobro dolazi od gore: Izuzetno izdržljiva i za industrijsku primjenu prikladna jedinica za opskrbu energijom spušta se sa stropa. Mogu joj se dodati elektroelementi Modul 45, a postoje mogućnosti za priključak struje, prijenos podataka i stlačenog zraka. Postoje pripremljene i unaprijed ožičene jedinice.





## Koje uštede troškova odnosno vremena se mogu ostvariti primjenom sustava Modul 45?



### Brz i povoljan način instalacije.

#### Vrijeme je dragocjeno

Modul 45 sustavi ubrzavaju rad u svakoj projektnoj fazi te ga čine isplativijim. Zahvaljujući jednolikim ugradnim dimenzijama i količini komponenata te dodatnog pribora ovaj sustav možete koristiti za najrazličitije namjene. Time se ubrzava planiranje - važna prednost nad konkurencijom kada se traži brzi rad. Također možete smanjiti i svoje troškove skladištenja i logistike: Potrebno Vam je manje različitih sustava različitih proizvođača. A tehnika pričvršćivanja olakšava i omogućava brzo izvođenje naknadnih izmjena na instalacijama.

#### Plug & Play osigurava uštedu vremena

Novim sustavom priključnica Modul 45connect OBO osigurava brzu, jednostavnu i sigurnu elektroinstalaciju. Adapter za GST18i-utični sustav jednostavno se utakne u priključnicu čime je omogućen brzi spoj i daljnje provođenje struje uz pomoć produžnih kabela VL. Ovdje otpada dugotrajna instalacija potrebna za spajanje priključnica, skidanja izolacije s kabela te montaža vlačnog rasterećenja.

#### Princip koji se ispati

Vrijeme instalacije i montaže je uz ostale funkcije i dizajn važna karakteristika kvalitete svakog proizvoda. Modul 45 sustavi čine instalaciju jednostavnijom te time smanjuju vrijeme montaže. Utrošak kod ugradnje, izgradnje i izmjene elektroelemenata je u usporedbi s uobičajenim načinima instalacije znatno manji. Odlučujuća prednost: Sklopke, priključnice i dr. elementi ugrađuju se u pravi položaj jednim zahvatom ruke - i gotova je savršena, praktična instalacija atraktivnog izgleda.

## Koji je idealan instalacijski sustav za Modul 45?



### Dream Team: Rapid 45 i Modul 45.

#### Stvoreni jedan za drugog: Rapid 45 i Modul 45 elektroelementi

Parapetni kanali Rapid 45 i medij-ski stupići s otvorom 45 mm posebno su razvijeni za ugradne elektroelemente sustava Modul 45: odlična suradnja modernog, dizajna i moderne, ekonomične instalacije. Za montažu nisu potrebni dodatni elementi poput ugradnih kutija, adaptera ili pokrovnih okvira. Ugradni elektroelementi izravno se umeću u otvor sustava kojima čine nepobjedivi par.

#### Markantno: GEK-parapetni kanal Rapid 45

Karakteristično za Rapid 45 je markantan oblik s ukošenim gornjim rubovima. Zahvaljujući eloksiranoj površini aluminijski parapetni kanal Rapid 45 može se integrirati u urede s otmjenijim uređenjem. Raspoloživ je u dvije veličine, kao jednostruki ili dvostruki kanal.

#### Prilično vitki

Otvor sustava ISS 45 S promjerom od samo 70 mm aluminijski profil ISS Modul 45 odaje dobar izgled. S prednje strane nalazi se otvor za izravnu ugradnju sklopki i priključnica Modul 45 sustava. Aluminijski poklopac u potpunosti je prekriva. Time je omogućen izuzetno vitak oblik.





Zbog snažne izvedbe i jednostavne uporabe takvi su razdjelnici energije potrebni na svim mjestima na kojima se koristi struja i komprimirani zrak. Razdjelnici energije mogu se objesiti sa stropa te se tako uvijek nalaze na pravom mjestu. Zbog koncentracije izvora energije izravno na radnom mjestu nema ometajućih produžnih kabela niti crijeva. Time se smanjuje opasnost od nastanka nezgoda te se znatno poboljšava racionalizacija na radnom mjestu.



Opkrbne jedinice VH i VHF	44
Pomoć pri montaži opkrbne jedinice VH i VHF	45



## Opskrbne jedinice VH i VHF



### Sve dobro dolazi od gore:

jedinice za napajanje strujom i komprimiranim zrakom

Opskrba energijom na radnim mjestima u proizvodnim prostorima i radionicama često je problematična. Potrebni izvori energije kao na primjer jaka struja i komprimirani zrak dolaze od središnjih opskrbnih točki, dovode se do pojedinih radnih mjesta te se često na licu mjesta moraju ponovno spajati. Ti opskrbeni vodovi često nisu dobro vidljivi, što povećava opasnost ozljeđivanja na radnom mjestu. Crijeva za komprimirani zrak ili produžeci strujnih kabela nisu samo izvori za spoticanje, već otežavaju transport i predstavljaju izvore opasnosti koje ne treba podcijeniti, naročito ako se pažnja polaže na brzi protok rada.

OBO Bettermann ima rješenje: korištenjem opskrbnih jedinica VH i VHF koje ne zauzimaju puno mjesta, produžni kabeli i crijeva od sada su prošlost. Rješenje u pravom smislu riječi visi u zraku i nadohvat je ruke! Potrebni kompaktni razdjelnici u obliku kocke mogu se pomoću lanca spustiti sa stropa te pozicionirati u prostoru. Prema tome OBO opskrbe jedinice potpomažu siguran i racionalan rad na svakom radnom mjestu.

### Opskrbna jedinica VH

Razdjelnik tip VH primjenjuje se u normalnom radnom okruženju po-

put proizvodnih pogona, montažnih mjesta ili automehaničarskih radionica.

Za te primjene na raspolaganju se proizvoljno dogradive opskrbe jedinice za 4 i 8 ugradna elektroelementa te velik broj drugih unaprijed opremljenih i ožičenih jedinica..

### Opskrbna jedinica VHF

U radnim okolinama poput pekarni, velikih kuhinja, klaonica ili laboratorija potrebno je uzeti u obzir posebne zahtjeve za napajenje. Ovdje se koriste VHF razdjelnici. Takvi razdjelnici omogućavaju različita rješenja, te su prikladni za vlažna i mokra područja do razine zaštite IP44.

### Pravi pribor za svaki slučaj primjene

Opsežan program pribora upotpunjuje opskrbe jedinice tipa VH i VHF. Omogućava ugradnju elektroelemenata Modul 45, standardnih sklopnih i priključnih elemenata, dogradnih priključnica s pričvršnim sustavom 38 x 38 mm, CEE-priključnica, zaštitnih uređaja itd. Na područjima ugradnih jedinica za opskrbu energijom ne postoje granice. Za jaku struju, komprimirani zrak, prijenos podataka i za pojedine zemlje specifična rješenja ugradnje postoje individualna rješenja tamo gdje su potrebna.



## Pomoć kod montaže opskrbnih jedinica VH i VHF



### Instalacija s lancem

Montaža s lancem predstavlja krutu instalaciju te nije potreban dodatni ovjes. Lanac skratiti na potrebnu duljinu te pričvrstiti na ovjesni element na gornjem dijelu kućišta.

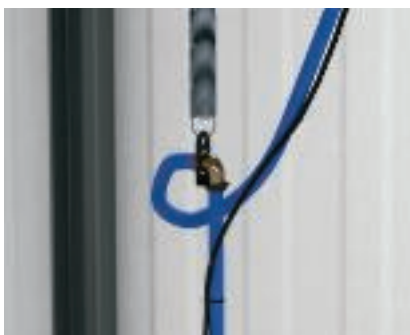

### Instalacija s oprugom

Kod instalacije s oprugom potrebno je obratiti pozornost na fleksibilan dovod. Opruge se u pravilu koriste za VH-jedinice s priključkom za komprimirani zrak.



### Priključak za komprimirani zrak

Priključak za komprimirani zrak pripremljen je za crijevo 13 x 3,5 mm. Priključak crijeva fiksira se i pričvršćuje uz pomoć objumice.



### Spajanje kabela

Provod kabela izvodi se preko unaprijed izreza-nih otvora u poklopcu kućišta. Normom određeno vlačno rasterećenje osigurava se preko stezaljki koje su integrirane u kućište.



### VH ugradnja elektroelemenata - Modul 45

Ugradne elektroelemente Modul 45 utaknuti i pričvrstiti u odgovarajuću pokrovnu pločicu. Nakon priključka kabela staviti pokrovnu pločicu na kućište te fiksirati pomoću 2 vijaka.



### VH ugradnja elektroelemenata – nosivi stremen (EKR)

Standardni elektroelementi nakon priključka kabela direktno se pričvršćuju za kućište. Pokrovna pločica pričvršćuje se preko montaže središnje oplate.



### VH / VHF ugradnja elektroelemenata

Dodatni elektroelementi za pričvršno mjesto 38 x 38 mm pričvrstiti priloženim vijcima za odgovarajuću pokrovnu pločicu. Nakon ožičenja poklopac staviti na kućište te fiksirati vijcima.



### VH / VHF ugradnja elektroelemenata – CEE

Napajanje CEE priključnice treba izvesti preko već montirane pokrovne pločice. Pričvršćenje pokrovne pločice izvodi se kod montaže elektroelemenata uz pomoć 4 vijaka.



### VHF ugradnja elektroelemenata – IP44-priključnica

IP44-priključnicu umetnuti i pričvrstiti u odgovarajuću pokrovnu pločicu. Nakon priključka kabela staviti pokrovnu ploču na kućište te fiksirati vijcima.



## Pomoć kod montaže opskrbnih jedinica VH i VHF



### VHF ugradnja elektroelemenata – zaštitne sklopke

U prvom koraku odgovarajući nosač s PE-stezaljkom odnosno N- i PE-stezaljkom montira se u kućište. Za to se mora unutrašnjost potpuno isprazniti.



### VHF ugradnja elektroelemenata – zaštitne sklopke

U drugom koraku montira se nosivi stremen u kućište. Nakon toga ugrađuju se elektroelemenenti.





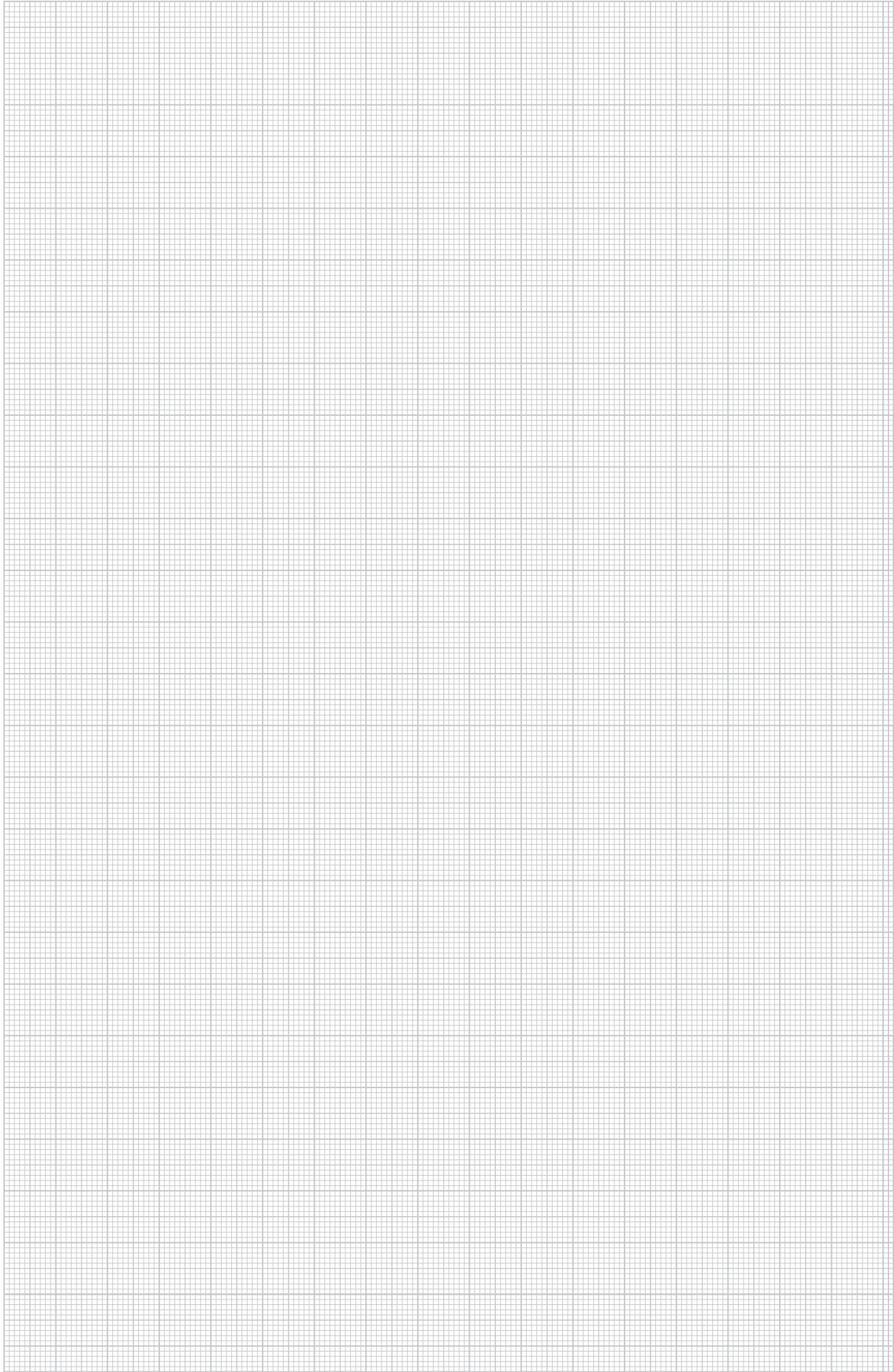

### VHF ugradnja elektroelemenata – zaštitne sklopke

U trećem koraku prozirni poklopac stavlja se na pokrovnu pločicu te se pričvršćuje pomoću 4 vijka. Nakon toga pokrovnna pločica montira se i pričvršćuje na kućište pomoću 4 vijka.





## Kontrolni znak

	STOWARZYSZENIE ELEKTRYKÓW POLSKICH, Poljska
	KEMA-KEUR, Nizozemska
	Österreichischer Verband für Elektrotechnik, Austrija
	Verband der Elektrotechnik, Elektronik, Informationstechnik e.V., Njemačka



# Objašnjenje piktograma

## Površine

 FS	pocinčano
--	-----------

## Znak sukladnosti

	Communauté Européennes, EG izjava o suglasnosti sukladno EG-smjernicama
---	---

## Oznaka kvalitete

	bez halogena, klora, fluora i broma
---	-------------------------------------

	UV OTPORNOST
---	--------------

## Specifični simboli proizvoda

	Promjer 60 mm
---	---------------

	Promjer 68 mm
---	---------------

	Odvodnik prenapona sukladno DIN EN 61643-11 odnosno IEC 61643-11
---	--

	Prijelaz s LPZ 2 na 3
---	-----------------------

	Akustična signalizacija
--	-------------------------

## Metalni materijali

	Aluminij
---	----------

	čelik
---	-------

## Plastični materijali

	Poliamid
---	----------

	Polikarbonat
---	--------------

	Polietilen
---	------------

	Polipropilen
---	--------------

	Polistirol
---	------------

	Polivinilklorid
---	-----------------





### Kratke informacije

Razdjelnici energije raspoloživi su u dvije izvedbe za različita područja primjene. Razdjelnik tipa VH primjenjuje se u normalnoj radnoj okolini i ima zaštitu IP20. U vlažnoj i mokroj radnoj okolini primjenjuje se razdjelnik tipa VHF. Kućište s pokrivnim pločicama i priključnicama za specifične sustave imaju razinu zaštite IP44. Razdjelnici energije mogu se objesiti sa stropa uz pomoć lanca te se tako uvijek nalaze na pravom mjestu.







### Komponente sustava

Opskrbna jedinica VH  
Opskrbna jedinica VHF

### Opis sustava

Materijal: poliamid  
Ugradnja elektroelemenata: Modul 45, elektroelementi s nosivim obručem ili stremenom, CEE-priključnice, zaštitni uređaji, dodatne priključnice s 38 x 38 mm pričvrsnim sustavom  
Način montaže: poklopac na kućištu s vijcima  
Razine zaštite: VH - IP20, VHF - IP44  
Boje (vidljive površine): kućište grafitno crne boje RAL 9011, poklopci i und ručke žute boje RAL 1021

## Industrijski sustavi i sustavi posebnih priključnih elemenata

	VH-4 opskrbne jedinice, IP20	Bez priključka za komprimirani zrak S priključkom za komprimirani zrak	98
	VH-8 opskrbne jedinice, IP20	Bez priključka za komprimirani zrak S priključkom za komprimirani zrak	99
	VH dodatni pribor	Opruga Lanac Pregrada Pokrovna pločica	100
	VH priključnice	Priključnica sa zaštitnim kontaktom Priključnica s kontaktom za uzemljenje Priključnica prema švicarskom standardu Priključnica prema danskom standardu CEE priključnica	101
	VHF-8 opskrbna jedinica, IP44	bez priključka za komprimirani zrak s priključkom za komprimirani zrak	103
	VHF dodatni pribor	Opruga Lanac Pregrada Pokrovna pločica Zaštitno kućište	103
	VHF priključnice	Priključnica sa zaštitnim kontaktom CEE priključnica	105



# Jedinice za opskrbu energijom VH

## VH-4 opskrbna jedinica, IP20



Tip	Boja	Pakiranje komad	Težina kg/100 kom.	Br. art.
<b>VH-4 LG</b>	grafitno crna	1	61,700	<b>6109 80 0</b>

**PA** Poliamid HRK/kom  
S nosivim elementom i kukom, za ugradnju 4 elektroelementa, s pregradom. Bez pokrovne pločice.



Tip	Boja	Pakiranje komad	Težina kg/100 kom.	Br. art.
<b>VH-4 4SD</b>	grafitno crna	1	95,000	<b>6109 80 2</b>

**PA** Poliamid HRK/kom  
Kućiče opremljeno i ožičeno, s ovjesnim elementom, kukom i 4 pokrovne pločice.

Sadrži:

4 x 1struka priključnica sa zaštitnim kontaktom 16 A/250 V s povećanom zaštitom od dodira, ožičenje za dva strujna kruga izmjenične struje, priključak preko 2 x stezaljke 3-polne, s pregradom za odvajanje strujnih krugova.



Tip	Boja	Pakiranje komad	Težina kg/100 kom.	Br. art.
<b>VH-4 3SD1C16</b>	grafitno crna	1	115,700	<b>6109 80 4</b>

**PA** Poliamid HRK/kom  
Kućiče opremljeno i ožičeno, s ovjesnim elementom, kukom i 4 pokrovne pločice.

Opremljena:

3 x 1struka priključnica sa zaštitnim kontaktom 16 A/250 V s povećanom zaštitom od dodira, ožičenje za jedan strujni krug izmjenične struje, priključak preko 1 x stezaljke 3-polne, 1 x CEE-priključnica 16 A/415 V, s pregradom za odvajanje strujnih krugova.



Tip	Boja	Pakiranje komad	Težina kg/100 kom.	Br. art.
<b>VH-4 4SF</b>	grafitno crna	1	95,000	<b>6109 80 6</b>

**PA** Poliamid HRK/kom  
Kućiče opremljeno i ožičeno, s ovjesnim elementom, kukom i 4 pokrovne pločice.

Sadrži:

4 x 1struka priključnica s kontaktom za uzemljenje 16 A/250 V s povećanom zaštitom od dodira, ožičenje za dva strujna kruga izmjenične struje, priključak preko 2 x stezaljke 3-polne, s pregradom za odvajanje strujnih krugova.



Tip	Boja	Pakiranje komad	Težina kg/100 kom.	Br. art.
<b>VH-4 3SF1C16</b>	grafitno crna	1	115,700	<b>6109 80 8</b>

**PA** Poliamid HRK/kom  
Kućiče opremljeno i ožičeno, s ovjesnim elementom, kukom i 4 pokrovne pločice.

Sadrži:

3 x 1struka priključnica s kontaktom za uzemljenje 16 A/250 V s povećanom zaštitom od dodira, ožičenje za jedan strujni krug izmjenične struje, priključak preko 1 x stezaljke 3-polne, 1 x CEE-priključnica 16 A/415 V, s pregradom za odvajanje strujnih krugova.

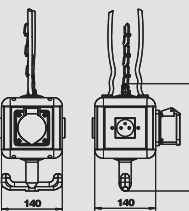
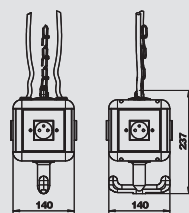
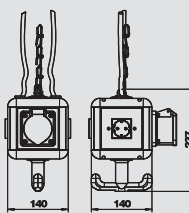
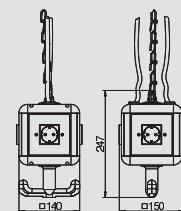
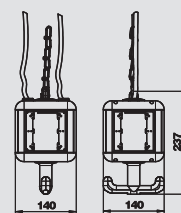

## VH-4 opskrbna jedinica s priključkom za komprimirani zrak, IP20



Tip	Boja	Pakiranje komad	Težina kg/100 kom.	Br. art.
<b>VH-4L LG</b>	grafitno crna	1	343,800	<b>6109 81 0</b>

**PA** Poliamid HRK/kom  
Prazno kućište s 1 m cijevi 1/2" i priključkom za crijevo za komprimirani zrak 13 x 3,5 mm i 2-staznim razdjelnikom 1/2". S nosivim elementom i kukom, za ugradnju 4 elektroelementa, s pregradom. Bez pokrovne pločice.



Tip	Boja	Pakiranje komad	Težina kg/100 kom.	Br. art.
<b>VH-4L 4SD</b>	grafitno crna	1	428,600	<b>6109 81 2</b>

**PA** Poliamid HRK/kom  
Kućiče opremljeno i ožičeno s cijevi dužine 1 m 1/2" i priključkom za crijevo za komprimirani zrak 13 x 3,5 mm te 2-staznim razdjelnikom 1/2", s ovjesnim elementom, kukom i 4 pokrovne pločice.

Opremljena:

4 x 1struka priključnica sa zaštitnim kontaktom 16 A/250 V s povećanom zaštitom od dodira, ožičenje za dva strujna kruga izmjenične struje, priključak preko 2 x stezaljke 3-polne, s pregradom za odvajanje strujnih krugova.

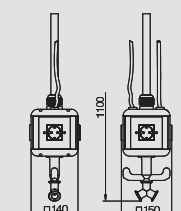
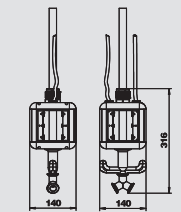

## VH-4 opskrba jedinica s priključkom za komprimirani zrak, IP20

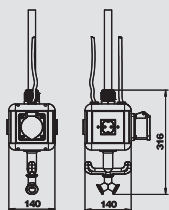

Tip	Boja	Pakiranje	Težina	Br. art.
		komad	kg/100 kom.	
<b>VH-4L 3SD1C16</b>	grafitno crna	1	440,000	<b>6109 81 4</b>

PA Poliamid HRK/kom

Kućiče opremljeno i ožičeno s cijevi dužine 1 m, 1/2" i priključkom za crijevo za komprimirani zrak 13 x 3,5 mm te 2-staznim razdjelnikom 1/2", s ovjesnim elementom, kukom i 4 pokrovne pločice.

Opremljena:

3 x 1struka priključnica sa zaštitnim kontaktom 16 A/250 V s povećanom zaštitom od dodira, ožičenje za jedan strujni krug izmjenične struje, priključak preko 1 x stezaljke 3-polne, 1 x CEE-priključnica 16 A/415 V, s pregradom za odvajanje strujnih krugova.

Tip	Boja	Pakiranje	Težina	Br. art.
		komad	kg/100 kom.	
<b>VH-4L 4SF</b>	grafitno crna	1	428,600	<b>6109 81 6</b>

PA Poliamid HRK/kom

Kućiče opremljeno i ožičeno s cijevi dužine 1 m, 1/2" i priključkom za crijevo za komprimirani zrak 13 x 3,5 mm te 2-stazni razdjelnik 1/2", s ovjesnim elementom, kukom i 4 pokrovne pločice.

Opremljena:

4 x 1struka priključnica s kontaktom za uzemljenje 16 A/250 V s povećanom zaštitom od dodira, ožičenje za dva strujna kruga izmjenične struje, priključak preko 2 x stezaljke 3-polne, s pregradom za odvajanje strujnih krugova.

Tip	Boja	Pakiranje	Težina	Br. art.
		komad	kg/100 kom.	
<b>VH-4L 3SF1C16</b>	grafitno crna	1	440,000	<b>6109 81 8</b>

PA Poliamid HRK/kom

Kućiče opremljeno i ožičeno s cijevi dužine 1 m, 1/2" i priključkom za crijevo za komprimirani zrak 13 x 3,5 mm te 2-staznim razdjelnikom 1/2", s ovjesnim elementom, kukom i 4 pokrovne pločice.

Opremljena:

3 x 1struka priključnica s kontaktom za uzemljenje 16 A/250 V s povećanom zaštitom od dodira, ožičenje za jedan strujni krug izmjenične struje, priključak preko 1 x stezaljke 3-polne, 1 x CEE-priključnica 16 A/415 V, s pregradom za odvajanje strujnih krugova.

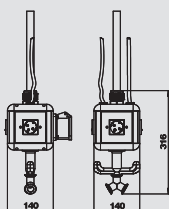
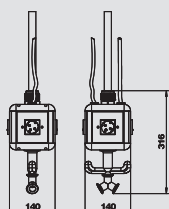

## VH-8 opskrba jedinica, IP20

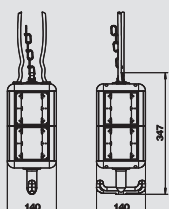

Tip	Boja	Pakiranje	Težina	Br. art.
		komad	kg/100 kom.	
<b>VH-8 LG</b>	grafitno crna	1	88,200	<b>6109 82 1</b>

PA Poliamid HRK/kom

S nosivim elementom i kukom, za ugradnju 8 elektroelemenata, s pregradom. Bez pokrovne pločice.

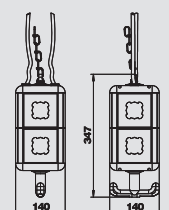

Tip	Boja	Pakiranje	Težina	Br. art.
		komad	kg/100 kom.	
<b>VH-8 LG8P2</b>	grafitno crna	1	123,400	<b>6109 82 0</b>

PA Poliamid HRK/kom

S nosivim elementom i kukom, za ugradnju 8 elektroelemenata, s pregradom. S 8 pokrovnih pločica za elektroelemente s PŽ-nosivim prstenom.

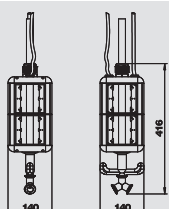

Tip	Boja	Pakiranje	Težina	Br. art.
		komad	kg/100 kom.	
<b>VH-8L LG</b>	grafitno crna	1	300,000	<b>6109 82 5</b>

PA Poliamid HRK/kom

Prazno kućište s 1 m cijevi 1/2" i priključkom za crijev za komprimirani zrak 13 x 3,5 mm i 2-staznim razdjelnikom 1/2". S nosivim elementom i kukom, za ugradnju elektroelemenata, s pregradom. Bez pokrovne pločice.



# Jedinice za opskrbu energijom VH



## Opruga VH-4 / VH-8

Tip	Pakiranje	Težina	Br. art.
	komad	kg/100 kom.	
<b>VH-F80</b>	1	34,710	<b>6109 83 1</b>
<b>St</b> čelik Opruga za VH-4 i VH-8.  Fmaks.= 80 N L0 = 200 mm Ln = 500 mm (kod Fmaks.) Materijal: čelik za opruge $\varnothing$ 2,8 mm			HRK/kom



## Lanac

Tip	Oznaka	Pakiranje	Težina	Br. art.
		m	kg/100 m	
<b>VH-K800</b>	Kablovi	1	20,000	<b>6109 87 0</b>
<b>St</b> čelik Čelični lanac, odbakren i poniklan sukladno DIN 5686. Maks. snaga povlačenja: 800 N. Napomena: kod narudžbe navesti željenu duljinu lanca.				HRK/m

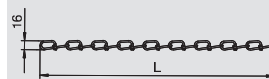

## Pregrada VH-4

Tip	Boja	Pakiranje	Težina	Br. art.
		komad	kg/100 kom.	
<b>VH-4 TW</b>	grafitno crna	1	2,350	<b>6109 83 2</b>
<b>PVC</b> Polivinilklorid Dodatna pregrada za razdvajanje 3 različita strujna kruga i vrsta instalacije. Izvedba za VH-4.				HRK/kom

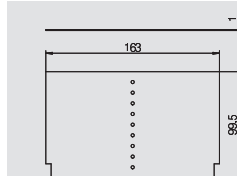

## Pregrada VH-8

Tip	Boja	Pakiranje	Težina	Br. art.
		komad	kg/100 kom.	
<b>VH-8 TW</b>	grafitno crna	1	4,890	<b>6109 86 2</b>
<b>PVC</b> Polivinilklorid Dodatna pregrada za razdvajanje 3 različita strujna kruga i vrsta struje. Izvedba za VH-8.				HRK/kom

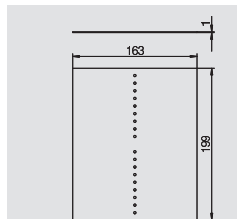

## Pokrovna pločica VH-4 / VH-8

Tip	Boja	Pakiranje	Težina	Br. art.
		komad	kg/100 kom.	
<b>VH-P2</b>	žuta boja ulj. repice	1	2,300	<b>6109 83 4</b>
<b>PA</b> Poliamid Pokrovna pločica s otvorom $\varnothing$ 45 mm za ugradnju elektroelementa s PŽ-nosivim prstenom ili stremenom.				HRK/kom

Tip	Boja	Pakiranje	Težina	Br. art.
		komad	kg/100 kom.	
<b>VH-P4</b>	žuta boja ulj. repice	1	2,030	<b>6109 84 0</b>
<b>PA</b> Poliamid Pokrovna pločica za ugradnju jedne 1-struke priključnice Modul 45.				HRK/kom

Tip	Boja	Pakiranje	Težina	Br. art.
		komad	kg/100 kom.	
<b>VH-P5</b>	žuta boja ulj. repice	1	1,830	<b>6109 83 6</b>
<b>PA</b> Poliamid Pokrovna pločica za ugradnju dviju 2-strukih priključnica Modul 45.				HRK/kom

Tip	Boja	Pakiranje	Težina	Br. art.
		komad	kg/100 kom.	
<b>VH-P7</b>	žuta boja ulj. repice	1	1,890	<b>6109 83 9</b>
<b>PA</b> Poliamid Pokrovna pločica s otvorom za ugradnju priključnice s pričvrsnim mjestom 38 x 38 mm.				HRK/kom

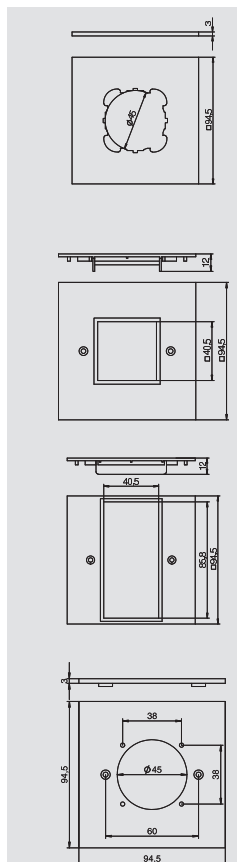

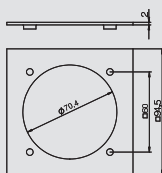

## Pokrovna pločica VH-4 / VH-8

Tip	Boja	Pakiranje	Težina	Br. art.
		komad	kg/100 kom.	
<b>VH-P3</b>	žuta boja ulj. repice	1	1,870	<b>6109 83 8</b>

PA Poliamid HRK/kom

Pokrovna pločica s otvorom Ø 70-mm za ugradnju CEE-prikjučnice 16/32 A s priključnim mjestom 60-mm, uključena 4 vijka.

Napomena za maks. opremanje:

maks. 2 CEE-priključnice 16/32 A u jednoj opskrboj jedinici VH-4  
maks. 4 CEE-priključnice 16/32 A u jednoj opskrboj jedinici VH-8

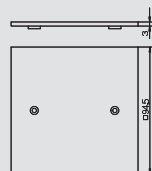

Tip	Boja	Pakiranje	Težina	Br. art.
		komad	kg/100 kom.	
<b>VH-P1</b>	žuta boja ulj. repice	1	3,000	<b>6109 84 2</b>

PA Poliamid HRK/kom

Pokrovna pločica sa slijepim poklopcem

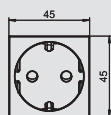
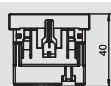

## Priključnica sa zaštitnim kontaktom 0°

Tip	Boja	Pakiranje	Težina	Br. art.
		komad	kg/100 kom.	
<b>SKS-D0 RW1</b>	bijela	20	3,800	<b>6117 00 1</b>

PC Polikarbonat HRK/kom

Priključnica sa zaštitnim kontaktom 1-struka 0°, s povećanom zaštitom od dodira, s utičnim stezaljkama, 2-polna, 16 A, 250 V~, sa stezaljkama sukladno IEC 60884-1.

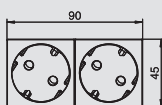

## Priključnica sa zaštitnim kontaktom 33°

Tip	Boja	Pakiranje	Težina	Br. art.
		komad	kg/100 kom.	
<b>SKS-D3 RW2</b>	bijela	10	7,500	<b>6117 05 2</b>

PC Polikarbonat HRK/kom

Priključnica sa zaštitnim kontaktom 2-struka 33°, s povećanom zaštitom od dodira, s utičnim stezaljkama, 2-polna, 16 A, 250 V~, sa stezaljkama sukladno IEC 60884-1.

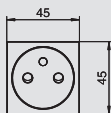
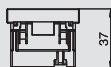

## Priključnica s kontaktom za uzemljenje 0°

Tip	Boja	Pakiranje	Težina	Br. art.
		komad	kg/100 kom.	
<b>SKS-F0 RW1</b>	bijela	20	3,800	<b>6117 10 2</b>

PC Polikarbonat HRK/kom

Priključnica s kontaktom za uzemljenje 1-struka 0°, s povećanom zaštitom od dodira, s utičnim stezaljkama, 2-polna, 16 A, 250 V~, sa stezaljkama sukladno IEC 60884-1.

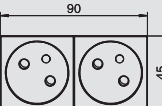
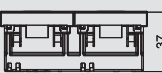

## Priključnica s kontaktom za uzemljenje 33°

Tip	Boja	Pakiranje	Težina	Br. art.
		komad	kg/100 kom.	
<b>SKS-F3 RW2</b>	bijela	10	7,500	<b>6117 15 1</b>

PC Polikarbonat HRK/kom

Priključnica s kontaktom za uzemljenje 2-struka 33°, s povišenom zaštitom od dodira, s utičnim stezaljkama, 2-polna, 16 A, 250 V~, sa stezaljkama sukladno IEC 60884-1.

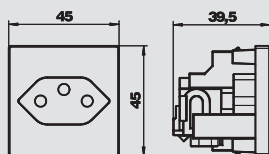

Tip	Boja	Pakiranje	Težina	Br. art.
		komad	kg/100 kom.	
<b>SKS-CH0 RW1</b>	bijela	1	3,400	<b>6117 20 0</b>

PC Polikarbonat HRK/kom

Priključnica 1-struka 0° prema švicarskom standardu (SEV), s utičnim stezaljkama, 2-polna, 10 A, 250 V~, tip 13, sa stezaljkama sukladno IEC 60884-1.



## Jedinice za opskrbu energijom VH



### Priključnica danski standard 0°

Tip	Boja	Pakiranje komad	Težina kg/100 kom.	Br. art.
<b>SKS-DK0 RW1</b>	bijela	20	3,050	<b>6117 20 2</b>

**PC** Polikarbonat HRK/kom  
 Priključnica 1-struka 0° prema danskom standardu, s povećanom zaštitom od dodira, s utičnim stezaljkama, 2-polna, 16 A, 250 V~, sa stezaljkama sukladno IEC 60884-1.

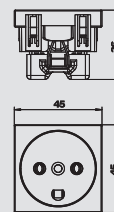

### CEE priključnica

Tip	Pakiranje komad	Težina kg/100 kom.	Br. art.
<b>CEE-16A</b>	1	19,100	<b>6109 87 4</b>

CEE-priključnica s 60-mm-pričvrsnim mjestom 3-polna+N+PE, 400 V, 16 A, 6 h.

Tip	Pakiranje komad	Težina kg/100 kom.	Br. art.
<b>CEE-32A</b>	1	20,400	<b>6109 87 6</b>

CEE-priključnica s 60-mm-pričvrsnim mjestom 3-polna+N+PE, 400 V, 32 A, 6 h.

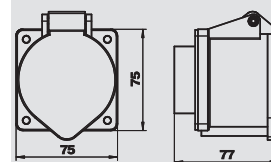
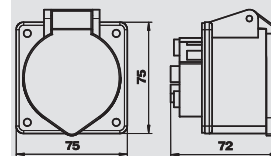

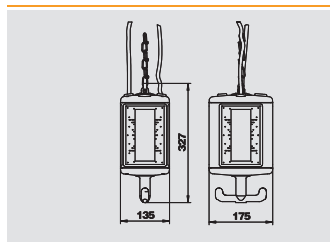

## VHF-8 opskrbna jedinica, IP44

Tip	Boja	Pakiranje	Težina	Br. art.
		komad	kg/100 kom.	
VHF-8 LG	grafitno crna	1	105,000	6109 82 2

PA Poliamid HRK/kom

S nosivim elementom i kukom, za ugradnju elektroelemenata, s pregradom. Bez pokrovne pločice. Za napajanje radnih mjesta u vlažnim prostorijama. Stupanj zaštite: IP 44.

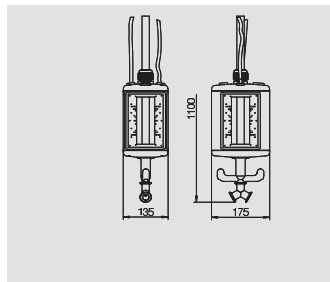

## VHF-8 opskrbna jedinica, IP44 s priključkom za komprimirani zrak

Tip	Boja	Pakiranje	Težina	Br. art.
		komad	kg/100 kom.	
VHF-8L LG	grafitno crna	1	400,000	6109 82 7

PA Poliamid HRK/kom

Prazno kućište s 1 m cijevi 1/2" i priključkom za crijev za komprimirani zrak 13 x 3,5 mm i 2-staznim razdjelnikom 1/2". S nosivim elementom i kukom, za ugradnju elektroelemenata, s pregradom. Bez pokrovne pločice. Za napajanje radnih mjesta u vlažnim prostorijama. Stupanj zaštite: IP 44.

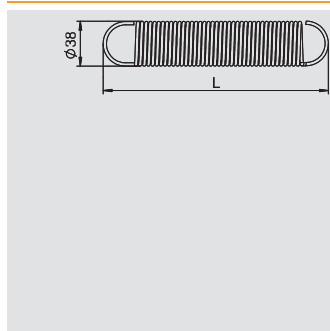

## Opruga VHF-8

Tip	Pakiranje	Težina	Br. art.
	komad	kg/100 kom.	
VHF-F100	1	34,710	6109 83 0

St čelik HRK/kom

Opruga za VH-8.

Fmaks. = 100 N  
L0 = 200 mm  
Ln = 500 mm (kod Fmaks.)  
Materijal: čelik za opruge  $\varnothing$  3,2 mm

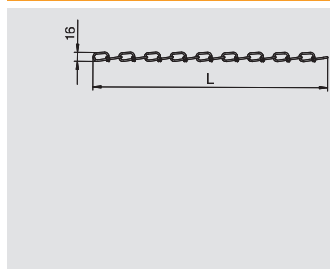

## Lanac

Tip	Oznaka	Pakiranje	Težina	Br. art.
		m	kg/100 m	
VH-K800	Kablovi	1	20,000	6109 87 0

St čelik HRK/m

Čelični lanac, odbakren i poniklan sukladno DIN 5686.  
Maks. snaga povlačenja: 800 N.  
Napomena: kod narudžbe navesti željenu duljinu lanca.

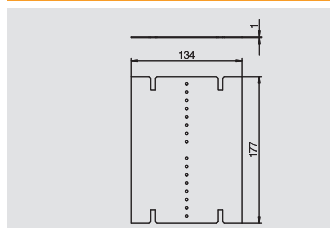

## Pregrada VHF-8 bez priključka za komprimirani zrak

Tip	Boja	Pakiranje	Težina	Br. art.
		komad	kg/100 kom.	
VHF-TW	grafitno crna	1	3,520	6109 86 0

PVC Polivinilklorid HRK/kom

Dotadna pregrada za razdvajanje 3 različita strujna kruga i vrsta instalacije.

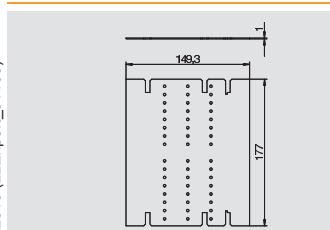

## Pregrada VHF-8 s priključkom za komprimirani zrak

Tip	Boja	Pakiranje	Težina	Br. art.
		komad	kg/100 kom.	
VHF-TW L	grafitno crna	1	3,900	6109 86 1

PVC Polivinilklorid HRK/kom

Dotadna pregrada za razdvajanje 3 različita strujna kruga i vrsta instalacije.

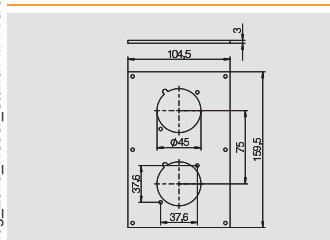

## Pokrovna pločica VHF-8

Tip	Boja	Pakiranje	Težina	Br. art.
		komad	kg/100 kom.	
VHF-P10	žuta boja ulj. repice	1	6,380	6109 86 3

PVC Polivinilklorid HRK/kom

Pokrovna pločica s dva otvora  $\varnothing$  45-mm za ugradnju 2 x priključnice sa zaštitnim kontaktom s poklopcem (tip S901F).



# Jedinice za opskrbu energijom VHF

## Pokrovna pločica VHF-8

Tip	Boja	Pakiranje komad	Težina kg/100 kom.	Br. art.
<b>VHF-P9</b>	žuta boja ulj. repice	1	6,350	<b>6109 86 6</b>

**PVC** Polivinilklorid HRK/kom

Pokrovna pločica s otvorom Ø 45-mm -za ugradnju 1 x priključnice sa zaštitnim kontaktom (tip S901F).

Tip	Boja	Pakiranje komad	Težina kg/100 kom.	Br. art.
<b>VHF-P11</b>	žuta boja ulj. repice	1	6,230	<b>6109 86 4</b>

**PVC** Polivinilklorid HRK/kom

Pokrovna pločica s otvorom Ø 45-mm za ugradnju priključnice sa zaštitnim kontaktom i poklopcem (tip S901F) te s otvorom Ø 70-mm za ugradnju CEE-priključnice 16/32 A s priključnim mjestom 60-mm.

Tip	Boja	Pakiranje komad	Težina kg/100 kom.	Br. art.
<b>VHF-P3</b>	žuta boja ulj. repice	1	7,000	<b>6109 86 5</b>

**PVC** Polivinilklorid HRK/kom

Pokrovna pločica s otvorom Ø 70-mm za ugradnju 1 x CEE-priključnice 16/32 A s priključnim mjestom 60-mm.

Tip	Boja	Pakiranje komad	Težina kg/100 kom.	Br. art.
<b>VHF-P7</b>	žuta boja ulj. repice	1	6,600	<b>6109 87 8</b>

**PVC** Polivinilklorid HRK/kom

Pokrovna pločica s otvorom za ugradnju priključnice s pričvršnim mjestom 38 x 38 mm.

Tip	Boja	Pakiranje komad	Težina kg/100 kom.	Br. art.
<b>VHF-P8</b>	žuta boja ulj. repice	1	5,900	<b>6109 87 9</b>

**PVC** Polivinilklorid HRK/kom

Pokrovna pločica s otvorom za ugradnju 2 priključnice s pričvršnim mjestom 38 x 38 mm.

Tip	Boja	Pakiranje komad	Težina kg/100 kom.	Br. art.
<b>VHF-P6</b>	žuta boja ulj. repice	1	5,350	<b>6109 86 7</b>

**PVC** Polivinilklorid HRK/kom

Pokrovna pločica s otvorom za ugradnju poklopcu iznad zaštitnog kućišta (tip VHF-AE4TE). Maksimalna ispunja odgovara 4 TE.

Tip	Boja	Pakiranje komad	Težina kg/100 kom.	Br. art.
<b>VHF-P1</b>	žuta boja ulj. repice	1	7,000	<b>6109 86 8</b>

**PVC** Polivinilklorid HRK/kom

Pokrovna pločica sa slijepim poklopcem

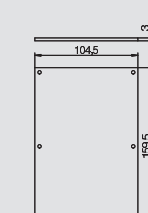
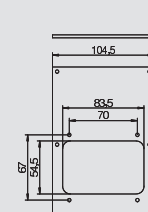
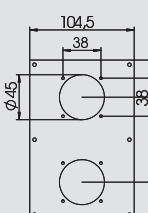
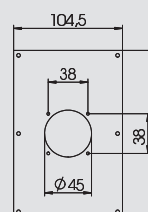
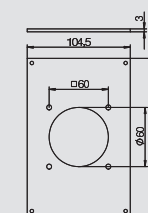
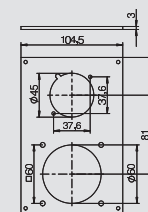
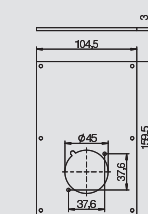

## Ugradnja zaštitne sklopke u VHF-8, poklopac i nosivi stremen

Tip	Pakiranje komad	Težina kg/100 kom.	Br. art.
<b>VHF-AE4TE</b>	1	12,800	<b>6109 85 0</b>

HRK/kom

Poklopac i nosivi stremen za ugradnju zaštitnih sustava poput sigurnosnih sklopki ili ZUDS do maks. 4 TE.

Napomena: koristiti samo u kombinaciji s VHF-T1 ili VHF-T2.

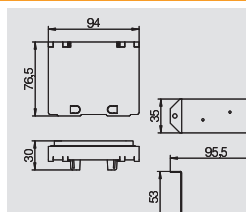

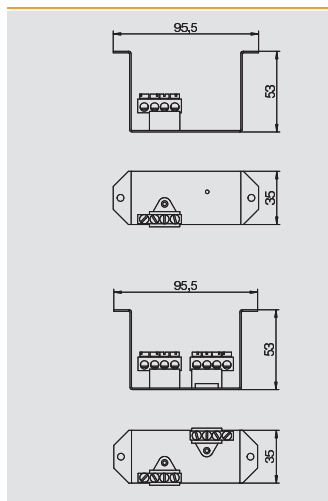

## Ugradnja zaštitne sklopke u VHF-8, nosač

Tip	Pakiranje	Težina	Br. art.
	komad	kg/100 kom.	
<b>VHF-T1</b>	1	6,730	<b>6109 85 2</b>
St čelik HRK/kom			
Nosač s PE-montažnim profilom za ugradnju ZUDS, sadrži: - osnovni element s perforiranim montažnim profilom 35 mm, PE-sabirnicu 4 x 10 mm <sup>2</sup> - pričvrсни materijal			
Tip	Pakiranje	Težina	Br. art.
	komad	kg/100 kom.	
<b>VHF-T2</b>	1	8,380	<b>6109 85 4</b>
St čelik HRK/kom			
Nosač s N- i PE-stezaljkom za ugradnju automatskih sklopki, sadrži: - osnovni element s perforiranim montažnim profilom 35 mm, N-montažni profil 4 x 10 mm <sup>2</sup> i PE-montažni profil 4 x 10 mm <sup>2</sup> - pričvrсни materijal			

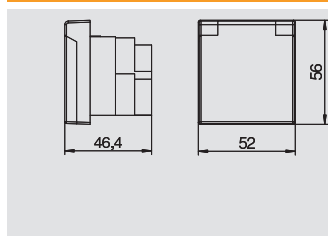

## Priključnica sa zaštitnim kontaktom 45° s poklopcem, IP44

Tip	Boja	Pakiranje	Težina	Br. art.
		komad	kg/100 kom.	
<b>S901F</b>	grafitno crna	1	7,500	<b>6109 87 2</b>
HRK/kom				
Priključnica sa zaštitnim kontaktom 1-struka 45° s poklopcem, za ugradnju u montažni otvor pokrovne pločice. Stupanj zaštite: IP 44.				

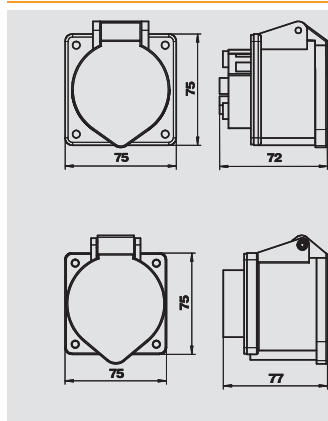

## CEE priključnica

Tip	Pakiranje	Težina	Br. art.
	komad	kg/100 kom.	
<b>CEE-16A</b>	1	19,100	<b>6109 87 4</b>
HRK/kom			
CEE-priključnica s 60-mm-pričvrsnim mjestom 3-polna+N+PE, 400 V, 16 A, 6 h.			
Tip	Pakiranje	Težina	Br. art.
	komad	kg/100 kom.	
<b>CEE-32A</b>	1	20,400	<b>6109 87 6</b>
HRK/kom			
CEE-priključnica s 60-mm-pričvrsnim mjestom 3-polna+N+PE, 400 V, 32 A, 6 h.			





## Popis

	Abecedno kazalo	116
	Numerički popis	118
	Popis tipova	120



## A

Adapter za ugradnju sklopke okrenutu za 90°, 66  
Antenska priključnica, širine modula 1/1, 70  
Antenska priključnica-SAT, širine modula 1/2, 69

## C

CEE priključnica, 102, 105  
CP-prespojni kabel, izvedba utikač - priključnica, 76

## D

Deskbox za 4 elektroelementa Modul 45, 92  
Deskbox za 8 elektroelementa Modul 45, 92  
Dio utikača 3-polan s vijčanim priključkom, 110  
Dio utikača 3-polni s opružnim priključkom, 110  
Dio utikača 5-polan s vijčanim priključkom, 111  
Držač Flexkanala sa stezaljkom za vlačno rasterećenje, 92  
Dvostruka ugradna kutija za šuplji zid, 82

## E

Element tinjalice, 89

## F

Flexkanal, 92

## I

Izmjenična sklopka, širine modula 1/1, 65  
Izmjenična sklopka, širine modula 1/2, 65  
Izmjenično tipkalo, širine modula 1/1, 64  
Izmjenično tipkalo, širine modula 1/2, 64

## K

Ključ za zaštitu od pogrešnog spajanja, 76  
Komunikacijska priključnica, kat. 5e, 74  
Komunikacijska priključnica, kat. 5e oklopljena, 74  
Komunikacijska priključnica, kat. 6, 74  
Komunikacijska priključnica, kat. 6 oklopljena za 10GbE, 74  
Kontakt za uzemljenje, 55  
Križna sklopka širine modula 1/1, 66

## L

Lanac, 100, 103  
LED element, 66

## M

Mehanička i vizualna zaštita od pogrešnog spajanja, 75  
Modalnet - instalacija u šuplji zid, 2-struki, 87  
Modalnet - instalacija u šuplji zid, 3-struki, 87  
Modalnet - instalacija u šuplji zid, 4-struki, 87-88  
Modalnet - instalacija u šuplji zid, 5-struki, 88  
Modalnet - instalacija u šuplji zid, 6-struki, 88  
Modalnet - kućište, modul za proširenje, 87  
Modalnet - kućište, osnovna konfiguracija, 87  
Modalnet - pokrovni okvir za Modul 45, 2-struki, 88  
Modalnet - pokrovni okvir za Modul 45, 2x1-struki, 88  
Modalnet-ugradnja zaštitne sklopke, 88  
Modul za zaštitu od prenapona USM-A, 56, 61  
Modul za zaštitu od prenapona, zvučna signalizacija, 69

## N

Nosiva pločica Modul 45, 83, 108  
Nosiva pločica Modul 45 s razupornom kopčom, 83  
Nosiva pločica s izlaznim otvorom za kabel, 108  
Nosiva pločica za ugradne kutije Modul 45, 1-struka, 84  
Nosiva pločica za ugradne kutije Modul 45, 2-struka, 85  
Nosiva pločica za ugradne kutije Modul 45, 3-struka, 86  
Nosivi okvir za komunikacijske priključnice tip A, širine, 77 modula 1/1  
Nosivi okvir za komunikacijske priključnice tip B, širine, 77 modula 1/1  
Nosivi okvir za komunikacijske priključnice tip C, širine, 77-78 modula 1/1

## N

Nosivi okvir za komunikacijske priključnice tip EP, širine, 78 modula 1/1  
Nosivi okvir za komunikacijske priključnice tip F, širine, 78 modula 1/1  
Nosivi okvir za komunikacijske priključnice tip PA, širine, 78-79 modula 1/1  
Nosivi okvir za komunikacijske priključnice, širine, 75 modula 1/1  
Nosivi okvir za komunikacijske priključnice, širine, 74 modula 1/2

## O

Odvonik prenapona 1/2 širine modula, optička, 69  
signalizacija  
Okrugli podni otvor za Flexkanal, 93  
Opruga VH-4 / VH-8, 100  
Opruga VHF-8, 103  
Otvor za kabele 1/1 širine modula, 70

## P

Podni otvor s T-elementom za Flexkanal, 93  
Podžbukna ugradna kutija, 82  
Podžbukna ugradna kutija Modul 45, 1-struka, 84  
Podžbukna ugradna kutija Modul 45, 2-struka, 85  
Podžbukna ugradna kutija Modul 45, 3-struka, 86  
Podžbukna ugradna/razvodna kutija, 82  
Pokrovna pločica VH-4 / VH-8, 100-101  
Pokrovna pločica VHF-8, 103-104  
Pokrovni okvir Modul 45, 1-struki, 83  
Pokrovni okvir Modul 45, 2x1-struki, 83  
Pokrovni okvir Modul 45, 3x1-struki, 83  
Pokrovni okvir za ugradnu kutiju Modul 45, 1-struki, 84  
Pokrovni okvir za ugradnu kutiju Modul 45, 2-struki, 85  
Pokrovni okvir za ugradnu kutiju Modul 45, 3-struki, 86  
Pravokutni podni otvor za Flexkanal, 93  
Prazno kućište, 108  
Pregrada VH-4, 100  
Pregrada VH-8, 100  
Pregrada VHF-8 bez priključka za komprimirani zrak, 103  
Pregrada VHF-8 s priključkom za komprimirani zrak, 103  
Prespojni kabel, izvedba utikač - utikač, 76  
Pričvrtni element za flexkanal, 92  
Pričvrtni kutnik za spajanje Flexkanal u podne ugradne, 94 kutije GESRM2  
Pričvrtni kutnik za spajanje Flexkanal u podne ugradne, 94 okvire s poklopcem GES  
Priključni adapter ravni, utičnica, 60  
Priključni adapter ravni, utikač, 60  
Priključni adapter U-oblik, utikač, 61  
Priključnica danski standard 0°, 55, 102  
Priključnica s kontaktom za uzemljenje 0°, 53, 101  
Priključnica s kontaktom za uzemljenje 0° – kodirana, 54 izvedba  
Priključnica s kontaktom za uzemljenje 33°, 53, 60, 101  
Priključnica s kontaktom za uzemljenje 33° – kodirana, 54-55 izvedba  
Priključnica sa zaštitnim kontaktom 0°, 52, 101  
Priključnica sa zaštitnim kontaktom 33°, 52, 60, 101  
Priključnica sa zaštitnim kontaktom 45° s poklopcem, 105 IP44  
Priključnica švicarski standard 0°, 55, 101  
Priključnica za izjednačenje potencijala širine modula, 70 1/1  
Produžni kabel 3-polni, bez halogena, presjek 2,5 mm<sup>2</sup>, 113  
Produžni kabel 3-polni, presjek 1,5 mm<sup>2</sup>, 112  
Produžni kabel 3-polni, presjek 2,5 mm<sup>2</sup>, 112-113

## R

Razdjelni blok 3-polan, 1E/3A, 110  
Razdjelni blok 3-polan, 1E/5A, 111  
Razdjelni blok 3-polan, T-oblik, 111

**R**

Redukcijski okvir RJ45 na RJ11/RJ12, 74  
 Regulator rasvjete širine modula 1/2, 67  
 Releji, širine modula 1/1, 67

**S**

Safe Clip, 75  
 Samoljepiva traka za pričvršćenje Deskboxa, 92  
 Samoljepive trake za Flexkanal, 93  
 Sat za rolete, uložak, 68  
 Senzor pokreta 180°, uložak, 67  
 Serijska sklopka, širine modula 1/1, 66  
 Signalni poklopac, 82  
 Signalni poklopac ugradne kutije Modul 45, 1-struki, 84  
 Signalni poklopac ugradne kutije Modul 45, 2-struki, 85  
 Signalni poklopac ugradne kutije Modul 45, 3-struki, 86  
 Sklopka širine modula 1/1, 65  
 Sklopka širine modula 1/2, 64  
 Sklopka za rolete, širine modula 1/1, 66  
 Slijepa ploča, 108  
 Slijepi poklopac 1/1 širine modula, 71  
 Slijepi poklopac 1/2 širine modula, 71  
 Sobni termostat, uložak, 68  
 Spojni adapter, 61  
 Spojnica za optičke kabele s nosivom pločicom, 74  
 Stezaljka, 108

**T**

T- element za Flexkanal, 93  
 Telefonska priključnica širine modula 1/1, 70  
 Tipkalo za rolete, širine modula 1/1, 66

**U**

Ugradna kutija za šuplji zid, 82  
 Ugradna kutija za šuplji zid Modul 45, 1-struka, 84  
 Ugradna kutija za šuplji zid Modul 45, 2-struka, 85  
 Ugradna kutija za šuplji zid Modul 45, 3-struka, 86  
 Ugradna/razvodna kutija za šuplji zid, 82  
 Ugradnja zaštitne sklopke u VHF-8, nosač, 105  
 Ugradnja zaštitne sklopke u VHF-8, poklopac i nosivi, 104  
 stremen  
 Uklopni sat, uložak, 68  
 Utičnica, 3-polana s opružnim priključkom, 110  
 Utičnica, 3-polana s vijčanim priključkom, 110  
 Utičnica, 5-polana s vijčanim priključkom, 111

**V**

VH-4 opskrba jedinica s priključkom za komprimirani, 98-99  
 zrak, IP20  
 VH-4 opskrba jedinica, IP20, 98  
 VH-8 opskrba jedinica s priključkom za komprimirani, 99  
 zrak, IP20  
 VH-8 opskrba jedinica, IP20, 99  
 VHF-8 opskrba jedinica, IP44, 103  
 VHF-8 opskrba jedinica, IP44 s priključkom za, 103  
 komprimirani zrak  
 Vlačno rasterećenje, 55, 61  
 Vodilica za Flexkanal, 93

**Z**

Zaštita od pogrešnog spajanja, 75  
 Zaštita od pogrešnog spajanja za RJ45, 76  
 Zaštita od prašine, 75

# Numerički popis

Sastav EAN-broja: Oznaka zemlje **40**

Oznaka proizvođača **1219** (za artikle koji počinju brojem **0** vrijedi sljedeće: **1010**)

Individualni EAN-C **5647589**

EAN-C.	Br. art.	Cijena	Str.	EAN-C.	Br. art.	Cijena	Str.	EAN-C.	Br. art.	Cijena	Str.	EAN-C.	Br. art.	Cijena	Str.
		HRK/100				HRK/kom				HRK/kom				HRK/kom	
5000204	2003 01 5		82	5122517	6108 11 0		112	5124962	6108 48 9		113	6597376	6117 02 9		52
5002314	2003 01 9		82	5122524	6108 11 1		112					5700890	6117 03 0		52
5029298	2003 31 7		82	5122562	6108 11 2		112	5125037	6109 80 0		98	6213078	6117 03 1		52
5032779	2003 41 4		82	5122579	6108 11 3		112	5125044	6109 80 2		98	6459018	6117 04 1		52
5032830	2003 42 2		82	5122586	6108 11 4		112	5125075	6109 80 4		98	6459070	6117 04 3		52
5032953	2003 44 2		82	5122692	6108 12 5		112	5125082	6109 80 6		98	6459131	6117 04 5		52
				5122708	6108 12 6		112	5125099	6109 80 8		98	6459377	6117 04 7		52
				5122746	6108 12 7		112	5125105	6109 81 0		98	5700906	6117 04 8		52
				5122753	6108 12 8		112	5125136	6109 81 2		98	6213139	6117 04 9		52
5080886	5092 45 1	HRK/kom	56	5122760	6108 12 9		112	5125143	6109 81 4		99	6459551	6117 05 2		52
				5122807	6108 13 0		112	5125150	6109 81 6		99	6459612	6117 05 4		52
				5122814	6108 13 1		112	5125167	6109 81 8		99	6459674	6117 05 6		52
5364139	6106 67 1		54	5122821	6108 13 2		112	5125198	6109 82 0		99	6459735	6117 05 8		52
5364146	6106 67 3		54	5122869	6108 13 3		112	5287391	6109 82 1		99	5700913	6117 05 9		52
5364177	6106 67 5		54	5122876	6108 13 4		112	5125204	6109 82 2		103	6213191	6117 06 0		52
5364184	6106 67 7		54	5122883	6108 13 5		112	5125211	6109 82 5		99	6459797	6117 06 3		52
5364191	6106 67 9		54	5122920	6108 13 6		112	5125228	6109 82 7		103	6459858	6117 06 5		52
5364207	6106 68 1		54	5122937	6108 13 7		112	5125259	6109 83 0		103	6459971	6117 06 7		52
5364238	6106 68 3		54	5122944	6108 13 8		112	5287407	6109 83 1		100	6460038	6117 06 9		52
5364245	6106 68 5		54	5122982	6108 13 9		112	5125266	6109 83 2		100	5700920	6117 07 0		52
5364252	6106 68 7		54	5123064	6108 15 0		112	5125273	6109 83 4		100	6213436	6117 07 1		52
5364269	6106 68 9		54	5123101	6108 15 1		112	5125280	6109 83 6		100	5437925	6117 07 4		60
5364306	6106 69 1		54	5123118	6108 15 2		112	5125310	6109 83 8		101	5437932	6117 07 6		60
5364313	6106 69 3		54	5123125	6108 15 3		112	5428459	6109 83 9		100	5437949	6117 07 8		60
5364320	6106 69 5		54	5123163	6108 15 4		112	5125327	6109 84 0		100	5437970	6117 08 0		60
5364368	6106 69 7		54	5123170	6108 15 5		112	5125334	6109 84 2		101	5700937	6117 08 1		60
5364375	6106 69 9		54	5123187	6108 15 6		112	5125341	6109 85 0		104	5437987	6117 08 2		60
5364382	6106 70 1		54	5123224	6108 15 7		112	5125372	6109 85 2		105	6460090	6117 10 2		53
5364412	6106 70 3		54	5123231	6108 15 8		112	5125389	6109 85 4		105	6460151	6117 10 4		53
5364429	6106 70 5		54	5123248	6108 15 9		112	5125396	6109 86 0		103	6460212	6117 10 6		53
5364436	6106 70 7		54	5123286	6108 16 0		112	5125402	6109 86 1		103	6460274	6117 10 8		53
5364443	6106 70 9		54	5123293	6108 16 1		112	5125440	6109 86 2		100	5700944	6117 10 9		53
5364474	6106 71 1		54	5123309	6108 16 2		112	5125457	6109 86 3		103	6213498	6117 11 0		53
5364481	6106 71 3		54	5123347	6108 16 3		112	5125464	6109 86 4		104	6460335	6117 11 1		53
5364498	6106 71 5		54	5123354	6108 16 4		112	5125501	6109 86 5		104	6460458	6117 11 3		53
5364504	6106 71 7		54	5123422	6108 17 5		113	5125518	6109 86 6		104	6188956	6117 11 5		53
5364535	6106 71 9		54	5123453	6108 17 6		113	5125525	6109 86 7		104	6189014	6117 11 7		53
5364542	6106 72 1		55	5123460	6108 17 7		113	5125532	6109 86 8		104	5433552	6117 11 8		53
5364559	6106 72 3		55	5123477	6108 17 8		113			HRK/m		6213559	6117 11 9		53
5364566	6106 72 5		55	5123484	6108 17 9		113	5125549	6109 87 0		100	6189076	6117 12 3		53
5364597	6106 72 7		55	5123514	6108 18 0		113			HRK/kom		6189311	6117 12 5		53
5364603	6106 72 9		55	5123521	6108 18 1		113	5125556	6109 87 2		105	6189373	6117 12 7		53
5364610	6106 73 5		55	5123538	6108 18 2		113	5125594	6109 87 4		102	6189618	6117 12 9		53
				5123545	6108 18 3		113	5125600	6109 87 6		102	5433569	6117 13 0		53
				5123552	6108 18 4		113	5477440	6109 87 8		104	6213795	6117 13 1		53
5122265	6108 00 0		109	5123569	6108 18 5		113	5477457	6109 87 9		104	6189793	6117 14 0		53
5122272	6108 00 5		109	5123576	6108 18 6		113					6189854	6117 14 2		53
5122289	6108 01 0		109	5123590	6108 18 7		113	5125730	6109 90 0		87	6287291	6117 14 4		53
5522997	6108 01 2		109	5123606	6108 18 8		113	5125747	6109 90 5		87	6287536	6117 14 6		53
5523000	6108 01 4		109	5123613	6108 18 9		113	5670360	6109 90 9		87	5700968	6117 14 7		53
5523017	6108 01 6		109	5124368	6108 45 0		113	5670384	6109 92 4		88	6213856	6117 14 8		53
5577942	6108 03 7		108	5124375	6108 45 1		113	5670414	6109 92 7		88	6460632	6117 15 1		53
5577959	6108 03 9		108	5124382	6108 45 2		113	5125815	6109 93 2		88	6538690	6117 15 3		53
5577966	6108 04 0		108	5124429	6108 45 3		113	5125822	6109 93 4		88	6637218	6117 15 5		53
5577973	6108 04 2		108	5124436	6108 45 4		113	5125860	6109 93 6		87	6461059	6117 15 7		53
5577980	6108 04 3		108	5124443	6108 45 5		113	5125877	6109 93 8		88	5700975	6117 15 8		53
5273530	6108 05 0		110	5124481	6108 45 6		113	5125884	6109 94 0		88	6213917	6117 15 9		53
5273547	6108 05 1		110	5124498	6108 45 7		113	5125921	6109 94 2		88	6461110	6117 16 2		53
5273585	6108 05 2		110	5124504	6108 45 8		113	5125938	6109 95 0		87	6461233	6117 16 4		53
5273592	6108 05 3		110	5124542	6108 45 9		113	5125945	6109 95 2		87	6461356	6117 16 6		53
5273608	6108 05 4		110	5124559	6108 46 0		113	5125983	6109 95 4		87	6461530	6117 16 8		53
5273646	6108 05 5		110	5124566	6108 46 1		113	5125990	6109 95 6		88	5700982	6117 16 9		53
5273653	6108 05 6		110	5124603	6108 46 2		113	5126003	6109 95 8		88	6213979	6117 17 0		53
5273660	6108 05 7		110	5124610	6108 46 3		113					5438069	6117 19 0		60
5273707	6108 07 0		111	5124627	6108 46 4		113	6458295	6117 00 1		52	5483540	6117 19 1		60
5273714	6108 07 2		111	5124733	6108 47 5		113	6458356	6117 00 3		52	5438090	6117 19 2		60
5273721	6108 08 0		110	5124740	6108 47 6		113	6458530	6117 00 5		52	5483571	6117 19 3		60
5273769	6108 08 2		111	5124788	6108 47 7		113	6458592	6117 00 7		52	5670933	6117 19 6		61
5273776	6108 08 4		111	5124795	6108 47 8		113	5700883	6117 00 8		52	5670940	6117 19 7		61
5122326	6108 10 0		112	5124801	6108 47 9		113	6212774	6117 00 9		52	5438113	6117 19 8		61
512															

# Numerički popis

EAN-C.	Br. art.	Cijena	Str.	EAN-C.	Br. art.	Cijena	Str.	EAN-C.	Br. art.	Cijena	Str.	EAN-C.	Br. art.	Cijena	Str.
		HRK/kom				HRK/kom				HRK/kom				HRK/kom	
5006725	6117 29 3		74	5701019	6117 62 2		64	5677819	6117 97 2		74	5406426	6119 96 6		84
				5701026	6117 62 3		64	5677765	6117 98 0		89	5406433	6119 96 8		84
5701194	6117 31 4		75	5275695	6117 62 4		64	5677864	6117 98 5		70	5701392	6119 96 9		84
				5275701	6117 62 5		64	5677871	6117 98 6		70	5406440	6119 97 0		84
5006848	6117 31 5		75	5701033	6117 62 6		65	5677888	6117 98 7		70	5406471	6119 97 2		85
5006886	6117 31 6		75	5275749	6117 62 7		65					5701408	6119 97 3		85
				5275756	6117 62 8		65	5696896	6119 20 2		77	5406488	6119 97 4		85
5701200	6117 31 8		75	5701040	6117 62 9		65	5696902	6119 20 4		77	5406495	6119 97 6		86
				5275763	6117 63 0		65	5696940	6119 20 6		77	5701439	6119 97 7		86
5006947	6117 31 9		75	5275800	6117 63 1		65	5696957	6119 20 8		77	5406501	6119 97 8		86
5006961	6117 32 0		75	5701057	6117 63 3		65	5696964	6119 21 0		77	5438236	6119 98 2		83
6235155	6117 32 5		74	5275817	6117 63 4		65	5696971	6119 21 2		77	5701446	6119 98 3		83
6235216	6117 32 9		74	5285953	6117 63 6		65	5696988	6119 21 4		77	5438243	6119 98 4		83
6235278	6117 33 7		74	5405924	6117 63 7		66	5696995	6119 21 6		77	5438274	6119 98 6		83
6235339	6117 34 1		74	5405931	6117 63 8		66	5697008	6119 21 8		77	5701453	6119 98 7		83
				5701064	6117 63 9		66	5697015	6119 22 0		78	5438281	6119 98 8		83
5443674	6117 35 2		68	5275824	6117 64 0		65	5697022	6119 22 2		78	5523031	6119 99 0		83
5443681	6117 35 4		68	5275862	6117 64 1		65	5697039	6119 22 4		78	5523048	6119 99 1		83
5701217	6117 35 6		68	5701071	6117 64 2		65	5697046	6119 22 6		78	5701460	6119 99 2		83
5443698	6117 35 8		68	5701088	6117 64 3		65	5697053	6119 22 8		78	5523055	6119 99 4		83
5443742	6117 36 0		68	5275879	6117 64 4		65	5697060	6119 23 0		78	5523062	6119 99 5		83
5701224	6117 36 2		68	5275886	6117 64 5		65	5697077	6119 23 2		78	5701491	6119 99 6		83
5443759	6117 36 4		68	5701095	6117 64 6		65	5697084	6119 23 4		78	5701507	6119 99 7		70
5443766	6117 36 6		68	5275923	6117 64 7		65	5697121	6119 23 6		78	5406532	6119 99 8		70
5701255	6117 36 8		68	5275930	6117 64 8		65	5697138	6119 23 8		77	5406549	6119 99 9		70
5443797	6117 37 0		67	5701101	6117 64 9		65	5697145	6119 24 0		77				
5443803	6117 37 2		67	5275947	6117 65 0		65	5697183	6119 24 2		77				
5701262	6117 37 4		67	5275985	6117 65 1		65	5697190	6119 24 4		77				
5675112	6117 38 1		70	5701132	6117 65 3		66	5697206	6119 24 6		77	6277339	6154 92 0		92
5675129	6117 38 3		70	5275992	6117 65 4		66	5697244	6119 24 8		77	6277575	6154 92 2		92
5675150	6117 38 5		70	5276005	6117 65 5		66	5697251	6119 25 0		78	6277759	6154 92 4		92
5675167	6117 38 7		70	5701149	6117 65 6		66					6277995	6154 93 0		92
5675174	6117 38 9		70	5405948	6117 65 7		66	5697268	6119 25 2		78				
5675181	6117 39 1		70	5405955	6117 65 8		66					6278350	6154 96 1		92
5675211	6117 39 3		70	5443704	6117 66 2		67	5697305	6119 25 4		78	6278411	6154 96 5		93
5675228	6117 39 5		70	5443735	6117 66 5		67	5697381	6119 26 2		79	6278473	6154 96 8		92
5675235	6117 39 7		70	5701156	6117 66 8		64	5697428	6119 26 4		79	6278534	6154 97 1		93
6117499	6117 40 6		71	5701323	6117 66 9		64	5697435	6119 26 6		79	6278596	6154 97 5		93
5701279	6117 40 7		71	5276043	6117 67 0		64	5697442	6119 26 8		78	6278657	6154 98 0		93
6214037	6117 40 8		71	5276050	6117 67 1		64	5697480	6119 27 0		78	6278718	6154 98 3		93
6117550	6117 41 4		71	5701330	6117 67 2		64	5697497	6119 27 2		78	5081036	6154 99 0		93
5701286	6117 41 5		71	5623809	6117 67 3		64					5081043	6154 99 2		93
6215652	6117 41 6		71	5623816	6117 67 4		64	5670865	6119 85 0		60	5081050	6154 99 4		93
6215713	6117 42 8		70	5276067	6117 67 5		64	5670872	6119 85 2		60				
6215959	6117 43 0		70	5276104	6117 67 6		64	5670889	6119 85 4		60				
6117611	6117 46 5			5701347	6117 67 7		64	5670896	6119 85 6		60	5469148	6258 14 1		66
5006220	6117 46 7			5405962	6117 67 8		64	5670902	6119 85 8		60				
6117673	6117 47 3		69	5405993	6117 67 9		64	5670919	6119 86 0		60				
5006213	6117 47 5		69					5670926	6119 86 8		60	5437154	7407 86 0		94
				6237913	6117 70 8		75	5670957	6119 87 0		60	5437161	7407 86 2		94
5007203	6117 51 0		92	6239054	6117 72 4		75	5670964	6119 87 2		60	5437192	7407 86 4		94
6237432	6117 51 1		92	6239351	6117 72 6		75	5670971	6119 87 4		60				
5007241	6117 51 2		92	6239474	6117 72 8		75	5670988	6119 87 6		60				
5007302	6117 51 4		92	6239535	6117 73 2		76	5670995	6119 87 8		60				
5007326	6117 51 6		92	6239597	6117 73 6		75	5671008	6119 88 0		60				
5007364	6117 52 1		92	5007562	6117 73 7		75	5671015	6119 88 2		60				
6237739	6117 52 2		92	5007609	6117 73 8		75	5671022	6119 88 4		60				
5007425	6117 52 3		92	6237319	6117 74 0		74	5671039	6119 88 6		60				
5007449	6117 52 5		92	6239658	6117 74 5		76	5671046	6119 88 8		60				
5007487	6117 52 7		92					5671084	6119 89 0		60				
5007548	6117 53 8		92	5276234	6117 75 7		66	5438229	6119 93 4		83				
5675242	6117 54 0		67	5276241	6117 75 8		66	5523024	6119 93 6		83				
5675273	6117 54 2		67					5406075	6119 94 0		84				
5675280	6117 54 4		67	5081005	6117 93 8		76	5406082	6119 94 1		85				
5675297	6117 54 8		67	5008521	6117 94 0		76	5406112	6119 94 3		86				
5675303	6117 55 0		67	5008569	6117 94 2		76	5406266	6119 94 5		84				
5675341	6117 55 2		67	5008620	6117 94 4		76	5406297	6119 94 6		85				
				5081401	6117 94 6		76	5406303	6119 94 7		86				
5406204	6117 60 6		69	5008644	6117 94 8		76	5406310	6119 95 0		84				
5406235	6117 60 7		69	5008682	6117 95 0		76	5406327	6119 95 1		85				
5701316	6117 61 0		69	5008743	6117 95 2		76	5406334	6119 95 2		86				
5700999	6117 61 4		66	5008767	6117 95 7		75	5406341	6119 95 5		84				
5405887	6117 61 5		66	5008804	6117 95 8		75	5406358	6119 95 6		85				
5405894	6117 61 6		66	5402466	6117 96 0		76	5406365	6119 95 7		86				
5405900	6117 61 7		64	5402473	6117 96 2		76	5406372	6119 96 0		84				
5405917	6117 61 8		64	5402480	6117 96 4		76	5701378	6119 96 1		84				
5701002	6117 61 9		64												

# Popis tipova

Sastav EAN-broja: Oznaka zemlje **40**

Oznaka proizvođača **1219** (za artikle koji počinju brojem **0** vrijedi sljedeće: **1010**)

Individualni EAN-C **5647589**

tip	Mjere/boja/ost.	EAN-C.	Br. art.	Cijena	Str.	tip	Mjere/boja/ost.	EAN-C.	Br. art.	Cijena	Str.
AD-90G M45	/ Fe	5469148	6258 14 1	HRK/kom	66	BE-GL B10R	narančasta	5677765	6117 98 0	HRK/kom	89
ADP-B AL0.5	aluminij lakirano	6215652	6117 41 6		71						
ADP-B AL1	aluminij lakirano	6214037	6117 40 8		71	BE-LED B1GN	zelena	5276241	6117 75 8		66
ADP-B RW0.5	bijela	6117550	6117 41 4		71	BE-LED B1RO	crvena	5276234	6117 75 7		66
ADP-B RW1	bijela	6117499	6117 40 6		71						
ADP-B SWGR0.5	crno-siva	5701286	6117 41 5		71	BM-A180 AL1	aluminij lakirano	5443803	6117 37 2		67
ADP-B SWGR1	crno-siva	5701279	6117 40 7		71	BM-A180 RW1	bijela	5443797	6117 37 0		67
						BM-A180 SWGR1	crno-siva	5701262	6117 37 4		67
ADR-UP80M0.5 AL	aluminij lakirano	5438243	6119 98 4		83						
ADR-UP80M0.5 RW	bijela	5438236	6119 98 2		83	BTA-SKS S1 SW	crna	5438069	6117 19 0		60
ADR-UP80M0.5SWGR	crno-siva	5701446	6119 98 3		83	BTA-SKS S1 W	boja slonovače	5483540	6117 19 1		60
ADR-UP80M1 AL	aluminij lakirano	5438281	6119 98 8		83						
ADR-UP80M1 RW	bijela	5438274	6119 98 6		83						
ADR-UP80M1 SWGR	crno-siva	5701453	6119 98 7		83	BT-F GST18i3p SW	crna	5273585	6108 05 2		110
ADR-UP80M2 AL	aluminij lakirano	5523048	6119 99 1		83	BT-F GST18i3p W	boja slonovače	5273592	6108 05 3		110
ADR-UP80M2 RW	bijela	5523031	6119 99 0		83						
ADR-UP80M2 SWGR	crno-siva	5701460	6119 99 2		83	BT-S GST18i3p SW	crna	5273653	6108 05 6		110
ADR-UP80M3 AL	aluminij lakirano	5523062	6119 99 5		83	BT-S GST18i3p W	boja slonovače	5273660	6108 05 7		110
ADR-UP80M3 RW	bijela	5523055	6119 99 4		83	BT-S GST18i5p SW	crna	5273714	6108 07 2		111
ADR-UP80M3 SWGR	crno-siva	5701491	6119 99 6		83						
ADR-UPM0.5 AL	aluminij lakirano	5406389	6119 96 2		84	CEE-16A		5125594	6109 87 4		102
ADR-UPM0.5 RW	bijela	5406372	6119 96 0		84	CEE-16A		5125594	6109 87 4		105
ADR-UPM0.5 SWGR	crno-siva	5701378	6119 96 1		84	CEE-32A		5125600	6109 87 6		102
ADR-UPM1 AL	aluminij lakirano	5406426	6119 96 6		84	CEE-32A		5125600	6109 87 6		105
ADR-UPM1 RW	bijela	5406419	6119 96 4		84						
ADR-UPM1 SWGR	crno-siva	5701385	6119 96 5		84	CP45-BP	/ Fe	5577973	6108 04 2		108
ADR-UPM1.5 AL	aluminij lakirano	5406440	6119 97 0		84	CP45-KL	crna / St	5577980	6108 04 3		108
ADR-UPM1.5 RW	bijela	5406433	6119 96 8		84	CP45-LG 8A	/ Fe	5577942	6108 03 7		108
ADR-UPM1.5 SWGR	crno-siva	5701392	6119 96 9		84	CP45-LG 8A	/ Fe	5577942	6108 03 7		108
ADR-UPM2 AL	aluminij lakirano	5406488	6119 97 4		84	CP45-TP KE	/ Fe	5577966	6108 04 0		108
ADR-UPM2 RW	bijela	5406471	6119 97 2		85	CP45-TP M	/ Fe	5577959	6108 03 9		108
ADR-UPM2 SWGR	crno-siva	5701408	6119 97 3		85						
ADR-UPM3 AL	aluminij lakirano	5406501	6119 97 8		86	CPK-C5SF UTP10	siva	5008569	6117 94 2		76
ADR-UPM3 RW	bijela	5406495	6119 97 6		86	CPK-C5SF UTP15	siva	5008620	6117 94 4		76
ADR-UPM3 SWGR	crno-siva	5701439	6119 97 7		86	CPK-C5SF UTP2	siva	5081005	6117 93 8		76
					86	CPK-C5SF UTP7.5	siva	5008521	6117 94 0		76
					86	CPK-C6S FTP10	siva	5008682	6117 95 0		76
ANT-1S AL0.5	aluminij lakirano	5406235	6117 60 7		69	CPK-C6S FTP15	siva	5008743	6117 95 2		76
ANT-1S RW0.5	bijela	5406204	6117 60 6		69	CPK-C6S FTP2	siva	5081401	6117 94 6		76
ANT-1S SWGR0.5	crno-siva	5701316	6117 61 0		69	CPK-C6S FTP7.5	siva	5008644	6117 94 8		76
ANT-2D AL1	aluminij lakirano	5675181	6117 39 1		70						
ANT-2D RW1	bijela	5675167	6117 38 7		70						
ANT-2D SWGR1	crno-siva	5675174	6117 38 9		70	CST-SKS	crna / PC	5364610	6106 73 5		55
ANT-2E AL1	aluminij lakirano	5675150	6117 38 5		70						
ANT-2E RW1	bijela	5675112	6117 38 1		70						
ANT-2E SWGR1	crno-siva	5675129	6117 38 3		70	DMG-1RM AL0.5	aluminij lakirano	5006725	6117 29 3		74
ANT-3E AL1	aluminij lakirano	5675235	6117 39 7		70	DMG-1RM RW0.5	bijela	6233410	6117 29 2		74
ANT-3E RW1	bijela	5675211	6117 39 3		70						
ANT-3E SWGR1	crno-siva	5675228	6117 39 5		70	DMG-1RM SWGR0.5	crno-siva	5701163	6117 29 1		74
AS-B AL0.5	aluminij lakirano	5275688	6117 62 1		64	DMG-2RM AL1	aluminij lakirano	5006961	6117 32 0		75
AS-B RW0.5	bijela	5275640	6117 62 0		64	DMG-2RM RW1	bijela	5006947	6117 31 9		75
AS-B SWGR0.5	crno-siva	5701019	6117 62 2		64						
AS-B2P AL1	aluminij lakirano	5275886	6117 64 5		65	DMG-2RM SWGR1	crno-siva	5701200	6117 31 8		75
AS-B2P RW1	bijela	5275879	6117 64 4		65						
AS-B2P SWGR1	crno-siva	5701088	6117 64 3		65						
AS-K AL0.5	aluminij lakirano	5275701	6117 62 5		64	DMS-2RM AL1	aluminij lakirano / PC	5006886	6117 31 6		75
AS-K RW0.5	bijela	5275695	6117 62 4		64	DMS-2RM RW1	bijela / PC	5006848	6117 31 5		75
AS-K SWGR0.5	crno-siva	5701026	6117 62 3		64						
AS-K2P AL1	aluminij lakirano	5275930	6117 64 8		65	DMS-2RM SWGR1	crno-siva / PC	5701194	6117 31 4		75
AS-K2P RW1	bijela	5275923	6117 64 7		65						
AS-K2P SWGR1	crno-siva	5701095	6117 64 6		65	DMZ-AVS GN	zelena	6239054	6117 72 4		75
					65	DMZ-AVS RO	crvena	6239351	6117 72 6		75
					65	DMZ-AVS W	boja slonovače	6239474	6117 72 8		75
ASM-C5		6235278	6117 33 7		74	DMZ-ES AVS	crna	6239658	6117 74 5		76
ASM-C5 G		6235155	6117 32 5		74	DMZ-ESMV CB	boja slonovače	6237913	6117 70 8		75
ASM-C6		6235339	6117 34 1		74	DMZ-RR RJ11	zelena	5677819	6117 97 2		74
ASM-C6 G		6235216	6117 32 9		74	DMZ-SC GN	zelena	5008767	6117 95 7		75
ASM-LWL K		6237319	6117 74 0		74	DMZ-SC RO	crvena	5008804	6117 95 8		75
					74	DMZ-SCHL AVS	žuta	6239535	6117 73 2		76
					74	DMZ-STS GN	zelena	5007562	6117 73 7		75
AS-NA AL0.5	aluminij lakirano	5405917	6117 61 8		64	DMZ-STS RO	crvena	5007609	6117 73 8		75
AS-NA RW0.5	bijela	5405900	6117 61 7		64	DMZ-STS W	boja slonovače	6239597	6117 73 6		75
AS-NA SWGR0.5	crno-siva	5701002	6117 61 9		64						
AS-NA2P AL1	aluminij lakirano	5275985	6117 65 1		65	DSK-KLB	/ PVC	5007548	6117 53 8		92
AS-NA2P RW1	bijela	5275947	6117 65 0		65	DSK-LG4M AL	aluminij lakirano / PVC	5007326	6117 51 6		92
AS-NA2P SWGR1	crno-siva	5701101	6117 64 9		65	DSK-LG4M ATHGR	antracit siva / PVC	5007302	6117 51 4		92
					65	DSK-LG4M BL	plava / PVC	6237432	6117 51 1		92
					65	DSK-LG4M LGR	svijetlo siva / PVC	5007241	6117 51 2		92
BAL-FLK E	antracit siva	5081043	6154 99 2		93	DSK-LG4M RW	bijela / PVC	5007203	6117 51 0		92
BAL-FLK R	antracit siva	5081036	6154 99 0		93	DSK-LG8M AL	aluminij lakirano / PVC	5007487	6117 52 7		92
BAL-FLK TAZ	antracit siva / PVC	6278596	6154 97 5		93	DSK-LG8M ATHGR	antracit siva / PVC	5007449	6117 52 5		92
BAL-L	antracit siva	5081050	6154 99 4		93	DSK-LG8M BL	plava / PVC	6237739	6117 52 2		92
					93	DSK-LG8M LGR	svijetlo siva / PVC	5007425	6117 52 3		92
					93	DSK-LG8M RW	bijela / PVC	5007364	6117 52 1		92

tip	Mjere/boja/ost.	EAN-C.	Br. art.	Cijena	Str.	tip	Mjere/boja/ost.	EAN-C.	Br. art.	Cijena	Str.
										HRK/kom	
DTG-2A AL1	aluminij lakirano/ PC	5696940	6119 20 6		77	PD-UPM1	crvena	5406266	6119 94 5		84
DTG-2A RW1	bijela/ PC	5696896	6119 20 2		77	PD-UPM2	crvena	5406297	6119 94 6		85
DTG-2A SWGR1	crno-siva/ PC	5696902	6119 20 4		77	PD-UPM3	crvena	5406303	6119 94 7		86
DTG-2B AL1	aluminij lakirano/ PC	5696971	6119 21 2		77						
DTG-2B RW1	bijela/ PC	5696957	6119 20 8		77	RE-U2K 1		5443735	6117 66 5		67
DTG-2B SWGR1	crno-siva/ PC	5696964	6119 21 0		77	RE-UW 1		5443704	6117 66 2		67
DTG-2C AL1	aluminij lakirano/ PC	5697008	6119 21 8		77						
DTG-2C RW1	bijela/ PC	5696988	6119 21 4		77						
DTG-2C SWGR1	crno-siva/ PC	5696995	6119 21 6		77	RK-C5SF UTP1	siva	5402466	6117 96 0		76
DTG-2EP AL1	aluminij lakirano/ PC	5697121	6119 23 6		78	RK-C5SF UTP3	siva	5402473	6117 96 2		76
DTG-2EP RW1	bijela/ PC	5697077	6119 23 2		78	RK-C5SF UTP5	siva	5402480	6117 96 4		76
DTG-2EP SWGR1	crno-siva/ PC	5697084	6119 23 4		78	RK-C6S FTP1	siva	5402527	6117 96 6		76
DTG-2F AL1	aluminij lakirano/ PC	5697039	6119 22 4		78	RK-C6S FTP3	siva	5402534	6117 96 8		76
DTG-2F RW1	bijela/ PC	5697015	6119 22 0		78	RK-C6S FTP5	siva	5402541	6117 97 0		76
DTG-2F SWGR1	crno-siva/ PC	5697022	6119 22 2		78						
DTG-2PA AL1	aluminij lakirano/ PC	5697060	6119 23 0		78						
DTG-2PA RW1	bijela/ PC	5697046	6119 22 6		78	RS-BS1 AL1	aluminij lakirano	5276005	6117 65 5		66
DTG-2PA SWGR1	crno-siva/ PC	5697053	6119 22 8		78	RS-BS1 RW1	bijela	5275992	6117 65 4		66
						RS-BS1 SWGR1	crno-siva	5701132	6117 65 3		66
DTS-2A AL1	aluminij lakirano/ PC	5697183	6119 24 2		77						
DTS-2A RW1	bijela/ PC	5697138	6119 23 8		77	RT-BS1 AL1	aluminij lakirano	5405955	6117 65 8		66
DTS-2A SWGR1	crno-siva/ PC	5697145	6119 24 0		77	RT-BS1 RW1	bijela	5405948	6117 65 7		66
DTS-2B AL1	aluminij lakirano/ PC	5697244	6119 24 8		77	RT-BS1 SWGR1	crno-siva	5701149	6117 65 6		66
DTS-2B RW1	bijela/ PC	5697190	6119 24 4		77						
DTS-2B SWGR1	crno-siva/ PC	5697206	6119 24 6		77	RTR-A AL1	aluminij lakirano	5443742	6117 36 0		68
DTS-2C AL1	aluminij lakirano/ PC	5697305	6119 25 4		78	RTR-A RW1	bijela	5443698	6117 35 8		68
DTS-2C RW1	bijela/ PC	5697251	6119 25 0		78	RTR-A SWGR1	crno-siva	5701224	6117 36 2		68
DTS-2C SWGR1	crno-siva/ PC	5697268	6119 25 2		78	RZU-A AL 1	aluminij lakirano	5443766	6117 36 6		68
DTS-2EP AL1	aluminij lakirano/ PC	5697497	6119 27 2		78	RZU-A RW1	bijela	5443759	6117 36 4		68
DTS-2EP RW1	bijela/ PC	5697442	6119 26 8		78	RZU-A SWGR1	crno-siva	5701255	6117 36 8		68
DTS-2EP SWGR1	crno-siva/ PC	5697480	6119 27 0		78						
DTS-2PA AL1	aluminij lakirano/ PC	5697435	6119 26 6		79	S901F	grafitno crna	5125556	6109 87 2		105
DTS-2PA RW1	bijela/ PC	5697381	6119 26 2		79						
DTS-2PA SWGR1	crno-siva/ PC	5697428	6119 26 4		79						
FKH GES10	/ Fe / FS	5437161	7407 86 2		94	SE-B AL1	aluminij lakirano	5405894	6117 61 6		66
FKH GES5	/ Fe / FS	5437154	7407 86 0		94	SE-B RW1	bijela	5405887	6117 61 5		66
FKH GESRM	/ Fe / FS	5437192	7407 86 4		94	SE-B SWGR1	crno-siva	5700999	6117 61 4		66
						SKS-CH0 RW1	bijela/ PC	5008866	6117 20 0		55
						SKS-CH0 RW1	bijela/ PC	5008866	6117 20 0		101
FLK-2K BL	1000 ultramomarsko plava/ PVC	6277759	6154 92 4		92	SKS-D0 AL1	aluminij lakirano/ PC	6212774	6117 00 9		52
FLK-2K CRW	1000 bijela/ PVC	6277339	6154 92 0		92	SKS-D0 AL2	aluminij lakirano/ PC	6212835	6117 02 0		52
FLK-2K LGR	1000 svijetlo siva/ PVC	6277575	6154 92 2		92	SKS-D0 AL3	aluminij lakirano/ PC	6213078	6117 03 1		52
FLK-2K SWGR	1000 crno-siva/ PVC	6277995	6154 93 0		92	SKS-D0 MZGN1	pepermint-zelena/ PC	6458530	6117 00 5		52
FLK-BEF	/ Alu	6278473	6154 96 8		92	SKS-D0 MZGN2	pepermint-zelena/ PC	6458837	6117 01 6		52
FLK-BS1	1000 antracit siva/ PVC	6278657	6154 98 0		93	SKS-D0 MZGN3	pepermint-zelena/ PC	6458950	6117 02 7		52
FLK-BS2	2000 antracit siva/ PVC	6278718	6154 98 3		93	SKS-D0 ROR1	narančasta/ PC	6458356	6117 00 3		52
FLK-HL ZL	antracit siva/ PVC	6278350	6154 96 1		92	SKS-D0 ROR2	narančasta/ PC	6458653	6117 01 4		52
FLK-KL	50	6278534	6154 97 1		93	SKS-D0 ROR3	narančasta/ PC	6645077	6117 02 5		52
FLK-TAZ	antracit siva/ PVC	6278411	6154 96 5		93	SKS-D0 RW1	bijela/ PC	6458295	6117 00 1		52
						SKS-D0 RW1	bijela/ PC	6458295	6117 00 1		101
						SKS-D0 RW2	bijela/ PC	6518531	6117 01 2		52
						SKS-D0 RW3	bijela/ PC	6458899	6117 02 3		52
						SKS-D0 SRO1	signalno crvena/ PC	6458592	6117 00 7		52
HG 60	narančasta 68/ PP	5032779	2003 41 4		82	SKS-D0 SRO2	signalno crvena/ PC	6471072	6117 01 8		52
HG 60 2	Dvostruki zid narančasta/ PP	5032830	2003 42 2		82	SKS-D0 SRO3	signalno crvena/ PC	6597376	6117 02 9		52
						SKS-D0 SWGR1	crno-siva/ PC	5700883	6117 00 8		52
						SKS-D0 SWGR2	crno-siva/ PC	5648956	6117 01 9		52
						SKS-D0 SWGR3	crno-siva/ PC	5700890	6117 03 0		52
HG-UPM1	plava	5406310	6119 95 0		84	SKS-D3 AL1	aluminij lakirano/ PC	6213139	6117 04 9		52
HG-UPM2	plava	5406327	6119 95 1		85	SKS-D3 AL2	aluminij lakirano/ PC	6213191	6117 06 0		52
HG-UPM3	plava	5406334	6119 95 2		86	SKS-D3 AL3	aluminij lakirano/ PC	6213436	6117 07 1		52
						SKS-D3 MZGN1	pepermint-zelena/ PC	6459131	6117 04 5		52
						SKS-D3 MZGN2	pepermint-zelena/ PC	6459674	6117 05 6		52
						SKS-D3 MZGN3	pepermint-zelena/ PC	6459971	6117 06 7		52
HV 60	narančasta 68/ PP	5032953	2003 44 2		82	SKS-D3 ROR1	narančasta/ PC	6459070	6117 04 3		52
						SKS-D3 ROR2	narančasta/ PC	6459612	6117 05 4		52
						SKS-D3 ROR3	narančasta/ PC	6459858	6117 06 5		52
						SKS-D3 RW1	bijela/ PC	6459018	6117 04 1		52
						SKS-D3 RW2	bijela/ PC	6459551	6117 05 2		52
						SKS-D3 RW2	bijela/ PC	6459551	6117 05 2		101
						SKS-D3 RW3	bijela/ PC	6459797	6117 06 3		52
						SKS-D3 SRO1	signalno crvena/ PC	6459377	6117 04 7		52
						SKS-D3 SRO2	signalno crvena/ PC	6459735	6117 05 8		52
						SKS-D3 SRO3	signalno crvena/ PC	6460038	6117 06 9		52
KA-ZKB AL1	aluminij lakirano	5677888	6117 98 7		70	SKS-D3 SWGR1	crno-siva/ PC	5700906	6117 04 8		52
KA-ZKB RW1	bijela	5677864	6117 98 5		70	SKS-D3 SWGR2	crno-siva/ PC	5700913	6117 05 9		52
KA-ZKB SWGR1	crno-siva	5677871	6117 98 6		70	SKS-D3 SWGR3	crno-siva/ PC	5700920	6117 07 0		52
KS-B AL1	aluminij lakirano	5405931	6117 63 8		66						
KS-B RW1	bijela	5405924	6117 63 7		66						
KS-B SWGR1	crno-siva	5701064	6117 63 9		66						
PAD-LQ6 AL1	aluminij lakirano	5406549	6119 99 9		70						
PAD-LQ6 RW1	bijela	5406532	6119 99 8		70	SKS-DK0 RW1	bijela/ PC	5462231	6117 20 2		55
PAD-LQ6 SWGR1	crno-siva	5701507	6119 99 7		70	SKS-DK0 RW1	bijela/ PC	5462231	6117 20 2		102
						SKS-DKE0 RW1	bijela/ PC	5616016	6117 20 3		55

07 EGS\_Katalog\_2010\_Neuer\_Stand / hr / 15/09/2010 (LLEExport\_01108)

# Popis tipova

Sastav EAN-broja: Oznaka zemlje 40

Oznaka proizvođača 1219 (za artikle koji počinju brojem 0 vrijedi sljedeće: 1010)

Individualni EAN-C 5647589

tip	Mjere/boja/ost.	EAN-C.	Br. art.	Cijena	Str.	tip	Mjere/boja/ost.	EAN-C.	Br. art.	Cijena	Str.	
SKS-DS3 AL2	aluminij lakirano/ PC	5437987	6117 08 2	HRK/kom	60	SKS-FS3 RW2	bijela/ PC	5670926	6119 86 8	HRK/kom	60	
SKS-DS3 AL3	aluminij lakirano/ PC	5670919	6119 86 0		60	SKS-FS3 RW3	bijela/ PC	5671008	6119 88 0		60	
SKS-DS3 MZGN2	pepermint-zelena/ PC	5437949	6117 07 8		60	SKS-FS3 SRO2	signalno crvena/ PC	5670971	6119 87 4		60	
SKS-DS3 MZGN3	pepermint-zelena/ PC	5670889	6119 85 4		60	SKS-FS3 SRO3	signalno crvena/ PC	5671039	6119 88 6		60	
SKS-DS3 ROR2	narančasta/ PC	5437932	6117 07 6		60	SKS-FS3 SWGR2	crno-siva/ PC	5670988	6119 87 6		60	
SKS-DS3 ROR3	narančasta/ PC	5670872	6119 85 2		60	SKS-FS3 SWGR3	crno-siva/ PC	5671046	6119 88 8		60	
SKS-DS3 RW2	bijela/ PC	5437925	6117 07 4		60							
SKS-DS3 RW3	bijela/ PC	5670865	6119 85 0		60	STA-SKS S1 SW	crna	5438090	6117 19 2		60	
SKS-DS3 SRO2	signalno crvena/ PC	5437970	6117 08 0		60	STA-SKS S1 W	boja slonovače	5483571	6117 19 3		60	
SKS-DS3 SRO3	signalno crvena/ PC	5670896	6119 85 6		60	STA-SKS SU1 SW	crna	5670933	6117 19 6		61	
SKS-DS3 SWGR2	crno-siva/ PC	5700937	6117 08 1	60	STA-SKS SU1 W	boja slonovače	5670940	6117 19 7	61			
SKS-DS3 SWGR3	crno-siva/ PC	5670902	6119 85 8	60								
SKS-F0 AL1	aluminij lakirano/ PC	6213498	6117 11 0	53								
SKS-F0 AL2	aluminij lakirano/ PC	6213559	6117 11 9	53	ST-F GST18i3p SW	crna	5273530	6108 05 0	110			
SKS-F0 AL3	aluminij lakirano/ PC	6213795	6117 13 1	53	ST-F GST18i3p W	boja slonovače	5273547	6108 05 1	110			
SKS-F0 MZGN1	pepermint-zelena/ PC	6460212	6117 10 6	53								
SKS-F0 MZGN2	pepermint-zelena/ PC	6188956	6117 11 5	53	ST-S GST18i3p SW	crna	5273608	6108 05 4	110			
SKS-F0 MZGN3	pepermint-zelena/ PC	6189373	6117 12 7	53	ST-S GST18i3p W	boja slonovače	5273646	6108 05 5	110			
SKS-F0 ROR1	narančasta/ PC	6460151	6117 10 4	53	ST-S GST18i5p SW	crna	5273707	6108 07 0	111			
SKS-F0 ROR2	narančasta/ PC	6460458	6117 11 3	53								
SKS-F0 ROR3	narančasta/ PC	6189311	6117 12 5	53								
SKS-F0 RW1	bijela/ PC	6460090	6117 10 2	53	TA-B AL0.5	aluminij lakirano	5276050	6117 67 1	64			
SKS-F0 RW1	bijela/ PC	6460090	6117 10 2	101	TA-B AL1	aluminij lakirano	5623816	6117 67 4	64			
SKS-F0 RW2	bijela/ PC	6460335	6117 11 1	53	TA-B RW0.5	bijela	5276043	6117 67 0	64			
SKS-F0 RW3	bijela/ PC	6189076	6117 12 3	53	TA-B RW1	bijela	5623809	6117 67 3	64			
SKS-F0 SRO1	signalno crvena/ PC	6460274	6117 10 8	53	TA-B SWGR0.5	crno-siva	5701156	6117 66 8	64			
SKS-F0 SRO2	signalno crvena/ PC	6189014	6117 11 7	53	TA-B SWGR1	crno-siva	5701323	6117 66 9	64			
SKS-F0 SRO3	signalno crvena/ PC	6189618	6117 12 9	53								
SKS-F0 SWGR1	crno-siva/ PC	5700944	6117 10 9	53	TAE-6F AL1	aluminij lakirano	6215959	6117 43 0	70			
SKS-F0 SWGR2	crno-siva/ PC	5433552	6117 11 8	53	TAE-6F RW1	bijela	6215713	6117 42 8	70			
SKS-F0 SWGR3	crno-siva/ PC	5433569	6117 13 0	53								
SKS-F3 AL1	aluminij lakirano/ PC	6213856	6117 14 8	53	TA-K AL0.5	aluminij lakirano	5405993	6117 67 9	64			
SKS-F3 AL2	aluminij lakirano/ PC	6213917	6117 15 9	53	TA-K RW0.5	bijela	5405962	6117 67 8	64			
SKS-F3 AL3	aluminij lakirano/ PC	6213979	6117 17 0	53	TA-K SWGR0.5	crno-siva	5701347	6117 67 7	64			
SKS-F3 MZGN1	pepermint-zelena/ PC	6287291	6117 14 4	53								
SKS-F3 MZGN2	pepermint-zelena/ PC	6637218	6117 15 5	53	TA-NA AL0.5	aluminij lakirano	5276104	6117 67 6	64			
SKS-F3 MZGN3	pepermint-zelena/ PC	6461356	6117 16 6	53	TA-NA RW0.5	bijela	5276067	6117 67 5	64			
SKS-F3 ROR1	narančasta/ PC	6189854	6117 14 2	53	TA-NA SWGR0.5	crno-siva	5701330	6117 67 2	64			
SKS-F3 ROR2	narančasta/ PC	6538690	6117 15 3	53								
SKS-F3 ROR3	narančasta/ PC	6461233	6117 16 4	53								
SKS-F3 RW1	bijela/ PC	6189793	6117 14 0	53	TD-AB21 AL0.5	aluminij lakirano	5675341	6117 55 2	67			
SKS-F3 RW2	bijela/ PC	6460632	6117 15 1	53	TD-AB21 RW0.5	bijela	5675297	6117 54 8	67			
SKS-F3 RW2	bijela/ PC	6460632	6117 15 1	101	TD-AB21 SWGR0.5	crno-siva	5675303	6117 55 0	67			
SKS-F3 RW3	bijela/ PC	6461110	6117 16 2	53	TD-AN21 AL0.5	aluminij lakirano	5675280	6117 54 4	67			
SKS-F3 SRO1	signalno crvena/ PC	6287536	6117 14 6	53	TD-AN21 RW0.5	bijela	5675242	6117 54 0	67			
SKS-F3 SRO2	signalno crvena/ PC	6461059	6117 15 7	53	TD-AN21 SWGR0.5	crno-siva	5675273	6117 54 2	67			
SKS-F3 SRO3	signalno crvena/ PC	6461530	6117 16 8	53								
SKS-F3 SWGR1	crno-siva/ PC	5700968	6117 14 7	53								
SKS-F3 SWGR2	crno-siva/ PC	5700975	6117 15 8	53	TG-UP80M1	prozirno	5438229	6119 93 4	83			
SKS-F3 SWGR3	crno-siva/ PC	5700982	6117 16 9	53	TG-UP80M1S	prozirno	5523024	6119 93 6	83			
SKS-FC0 AL1	aluminij lakirano/ PC	5364191	6106 67 9	54	TG-UPM1	prozirno	5406341	6119 95 5	84			
SKS-FC0 AL2	aluminij lakirano/ PC	5364269	6106 68 9	54	TG-UPM2	prozirno	5406358	6119 95 6	85			
SKS-FC0 AL3	aluminij lakirano/ PC	5364375	6106 69 9	54	TG-UPM3	prozirno	5406365	6119 95 7	86			
SKS-FC0 MZGN1	pepermint-zelena/ PC	5364177	6106 67 5	54								
SKS-FC0 MZGN2	pepermint-zelena/ PC	5364245	6106 68 5	54								
SKS-FC0 MZGN3	pepermint-zelena/ PC	5364320	6106 69 5	54								
SKS-FC0 ROR1	narančasta/ PC	5364146	6106 67 3	54	UG 60 D	crna 40/ PS	5000204	2003 01 5	82			
SKS-FC0 ROR2	narančasta/ PC	5364238	6106 68 3	54	UG 60 SD	crvena/ PE	5029298	2003 31 7	82			
SKS-FC0 ROR3	narančasta/ PC	5364313	6106 69 3	54	UG 60 VD	crna 60/ PS	5002314	2003 01 9	82			
SKS-FC0 RW1	bijela/ PC	5364139	6106 67 1	54								
SKS-FC0 RW2	bijela/ PC	5364207	6106 68 1	54								
SKS-FC0 RW3	bijela/ PC	5364306	6106 69 1	54								
SKS-FC0 SRO1	signalno crvena/ PC	5364184	6106 67 7	54	UG-UPM1	bijela	5406075	6119 94 0	84			
SKS-FC0 SRO2	signalno crvena/ PC	5364252	6106 68 7	54	UG-UPM2	bijela	5406082	6119 94 1	85			
SKS-FC0 SRO3	signalno crvena/ PC	5364368	6106 69 7	54	UG-UPM3	bijela	5406112	6119 94 3	86			
SKS-FC3 AL1	aluminij lakirano/ PC	5364443	6106 70 9	54								
SKS-FC3 AL2	aluminij lakirano/ PC	5364535	6106 71 9	54								
SKS-FC3 AL3	aluminij lakirano/ PC	5364603	6106 72 9	54	ÜSM-A		5080886	5092 45 1	56			
SKS-FC3 MZGN1	pepermint-zelena/ PC	5364429	6106 70 5	54	ÜSM-A		5080886	5092 45 1	61			
SKS-FC3 MZGN2	pepermint-zelena/ PC	5364498	6106 71 5	54	ÜSM-A		5080886	5092 45 1	69			
SKS-FC3 MZGN3	pepermint-zelena/ PC	5364566	6106 72 5	55								
SKS-FC3 ROR1	narančasta/ PC	5364412	6106 70 3	54								
SKS-FC3 ROR2	narančasta/ PC	5364481	6106 71 3	54	ÜSS 45-A-ALU	aluminij lakirano	5006220	6117 46 7	69			
SKS-FC3 ROR3	narančasta/ PC	5364559	6106 72 3	55	ÜSS 45-A-RW	bijela	6117611	6117 46 5	69			
SKS-FC3 RW1	bijela/ PC	5364382	6106 70 1	54	ÜSS 45-O-ALU	aluminij lakirano	5006213	6117 47 5	69			
SKS-FC3 RW2	bijela/ PC	5364474	6106 71 1	54	ÜSS 45-O-RW	bijela	6117673	6117 47 3	69			
SKS-FC3 RW3	bijela/ PC	5364542	6106 72 1	55								
SKS-FC3 SRO1	signalno crvena/ PC	5364436	6106 70 7	54								
SKS-FC3 SRO2	signalno crvena/ PC	5364504	6106 71 7	54	UVS-6S2	/ Fe	5122265	6108 00 0	109			
SKS-FC3 SRO3	signalno crvena/ PC	5364597	6106 72 7	55	UVS-6S2SA	/ Fe	5522997	6108 01 2	109			
SKS-FS3 AL2	aluminij lakirano/ PC	5670995	6119 87 8	60	UVS-6S6W2	/ Fe	5122289	6108 01 0	109			
SKS-FS3 AL3	aluminij lakirano/ PC	5671084	6119 89 0	60	UVS-6S6W2SA	/ Fe	5523017	6108 01 6	109			
SKS-FS3 MZGN2	pepermint-zelena/ PC	5670964	6119 87 2	60	UVS-6W2	/ Fe	5122272	6108 00 5	109			
SKS-FS3 MZGN3	pepermint-zelena/ PC	5671022	6119 88 4	60	UVS-6W2SA	/ Fe	5523000	6108 01 4	109			
SKS-FS3 ROR2	narančasta/ PC	5670957	6119 87 0	60								
SKS-FS3 ROR3	narančasta/ PC	5671015	6119 88 2	60	VB-3 GST18i3p	crna	5273721	6108 08 0	110			

tip	Mjere/boja/ost.	EAN-C.	Br. art.	Cijena	Str.	tip	Mjere/boja/ost.	EAN-C.	Br. art.	Cijena	Str.
VB-5 GST18i3p	crna	5273769	6108 08 2	HRK/kom	111	VL-3Q1.5 9 W		5122869	6108 13 3	HRK/kom	112
						VL-3Q2.5 1 SW		5123064	6108 15 0		112
						VL-3Q2.5 1 W		5123422	6108 17 5		113
VB-SKS S	crna	5438113	6117 19 8		61	VL-3Q2.5 10 SW		5123248	6108 15 9		112
						VL-3Q2.5 10 W		5123552	6108 18 4		113
						VL-3Q2.5 11 SW		5123286	6108 16 0		112
VB-T GST18i3p	crna	5273776	6108 08 4		111	VL-3Q2.5 11 W		5123569	6108 18 5		113
						VL-3Q2.5 12 SW		5123293	6108 16 1		112
VH-4 3SD1C16	grafitno crna / PA	5125075	6109 80 4		98	VL-3Q2.5 12 W		5123576	6108 18 6		113
VH-4 3SF1C16	grafitno crna / PA	5125099	6109 80 8		98	VL-3Q2.5 13 SW		5123309	6108 16 2		112
VH-4 4SD	grafitno crna / PA	5125044	6109 80 2		98	VL-3Q2.5 13 W		5123590	6108 18 7		113
VH-4 4SF	grafitno crna / PA	5125082	6109 80 6		98	VL-3Q2.5 14 SW		5123347	6108 16 3		112
VH-4 LG	grafitno crna / PA	5125037	6109 80 0		98	VL-3Q2.5 14 W		5123606	6108 18 8		113
VH-4 TW	grafitno crna / PVC	5125266	6109 83 2		100	VL-3Q2.5 15 SW		5123354	6108 16 4		112
VH-4L 3SD1C16	grafitno crna / PA	5125143	6109 81 4		99	VL-3Q2.5 15 W		5123613	6108 18 9		113
VH-4L 3SF1C16	grafitno crna / PA	5125167	6109 81 8		99	VL-3Q2.5 2 SW		5123101	6108 15 1		112
VH-4L 4SD	grafitno crna / PA	5125136	6109 81 2		98	VL-3Q2.5 2 W		5123453	6108 17 6		113
VH-4L 4SF	grafitno crna / PA	5125150	6109 81 6		99	VL-3Q2.5 3 SW		5123118	6108 15 2		112
VH-4L LG	grafitno crna / PA	5125105	6109 81 0		98	VL-3Q2.5 3 W		5123460	6108 17 7		113
						VL-3Q2.5 4 SW		5123125	6108 15 3		112
VH-8 LG	grafitno crna / PA	5287391	6109 82 1		99	VL-3Q2.5 4 W		5123477	6108 17 8		113
VH-8 LG8P2	grafitno crna / PA	5125198	6109 82 0		99	VL-3Q2.5 5 SW		5123163	6108 15 4		112
VH-8 TW	grafitno crna / PVC	5125440	6109 86 2		100	VL-3Q2.5 5 W		5123484	6108 17 9		113
VH-8L LG	grafitno crna / PA	5125211	6109 82 5		99	VL-3Q2.5 6 SW		5123170	6108 15 5		112
VHF-8 LG	grafitno crna / PA	5125204	6109 82 2		103	VL-3Q2.5 6 W		5123514	6108 18 0		113
						VL-3Q2.5 7 SW		5123187	6108 15 6		112
VH-F80	/ Fe	5287407	6109 83 1		100	VL-3Q2.5 7 W		5123521	6108 18 1		113
						VL-3Q2.5 8 SW		5123224	6108 15 7		112
						VL-3Q2.5 8 W		5123538	6108 18 2		113
VHF-8L LG	grafitno crna / PA	5125228	6109 82 7		103	VL-3Q2.5 9 SW		5123231	6108 15 8		112
VHF-AE4TE		5125341	6109 85 0		104	VL-3Q2.5 9 W		5123545	6108 18 3		113
VHF-F100	/ Fe	5125259	6109 83 0		103	VL-3Q2.5 H1 SW		5124368	6108 45 0		113
VHF-P1	žuta boja ulj. repice / PVC	5125532	6109 86 8		104	VL-3Q2.5 H1 W		5124733	6108 47 5		113
VHF-P10	žuta boja ulj. repice / PVC	5125457	6109 86 3		103	VL-3Q2.5 H10 SW		5124542	6108 45 9		113
VHF-P11	žuta boja ulj. repice / PVC	5125464	6109 86 4		104	VL-3Q2.5 H10 W		5124894	6108 48 4		113
VHF-P3	žuta boja ulj. repice / PVC	5125501	6109 86 5		104	VL-3Q2.5 H11 SW		5124559	6108 46 0		113
VHF-P6	žuta boja ulj. repice / PVC	5125525	6109 86 7		104	VL-3Q2.5 H11 W		5124900	6108 48 5		113
VHF-P7	žuta boja ulj. repice / PVC	5477440	6109 87 8		104	VL-3Q2.5 H12 SW		5124566	6108 46 1		113
VHF-P8	žuta boja ulj. repice / PVC	5477457	6109 87 9		104	VL-3Q2.5 H12 W		5124917	6108 48 6		113
VHF-P9	žuta boja ulj. repice / PVC	5125518	6109 86 6		104	VL-3Q2.5 H13 SW		5124603	6108 46 2		113
VHF-T1	/ Fe	5125372	6109 85 2		105	VL-3Q2.5 H13 W		5124924	6108 48 7		113
VHF-T2	/ Fe	5125389	6109 85 4		105	VL-3Q2.5 H14 SW		5124610	6108 46 3		113
VHF-TW	grafitno crna / PVC	5125396	6109 86 0		103	VL-3Q2.5 H14 W		5124955	6108 48 8		113
VHF-TW L	grafitno crna / PVC	5125402	6109 86 1		103	VL-3Q2.5 H15 SW		5124627	6108 46 4		113
						VL-3Q2.5 H15 W		5124962	6108 48 9		113
						VL-3Q2.5 H2 SW		5124375	6108 45 1		113
VH-K800	/ Fe	5125549	6109 87 0	HRK/m	100	VL-3Q2.5 H2 W		5124740	6108 47 6		113
VH-K800	/ Fe	5125549	6109 87 0		103	VL-3Q2.5 H3 SW		5124382	6108 45 2		113
						VL-3Q2.5 H3 W		5124788	6108 47 7		113
						VL-3Q2.5 H4 SW		5124429	6108 45 3		113
VH-P1	žuta boja ulj. repice / PA	5125334	6109 84 2	HRK/kom	101	VL-3Q2.5 H4 W		5124795	6108 47 8		113
VH-P2	žuta boja ulj. repice / PA	5125273	6109 83 4		100	VL-3Q2.5 H5 SW		5124436	6108 45 4		113
VH-P3	žuta boja ulj. repice / PA	5125310	6109 83 8		101	VL-3Q2.5 H5 W		5124801	6108 47 9		113
VH-P4	žuta boja ulj. repice / PA	5125327	6109 84 0		100	VL-3Q2.5 H6 SW		5124443	6108 45 5		113
VH-P5	žuta boja ulj. repice / PA	5125280	6109 83 6		100	VL-3Q2.5 H6 W		5124832	6108 48 0		113
VH-P7	žuta boja ulj. repice / PA	5428459	6109 83 9		100	VL-3Q2.5 H7 SW		5124481	6108 45 6		113
						VL-3Q2.5 H7 W		5124849	6108 48 1		113
VL-3Q1.5 1 SW		5122326	6108 10 0		112	VL-3Q2.5 H8 SW		5124498	6108 45 7		113
VL-3Q1.5 1 W		5122692	6108 12 5		112	VL-3Q2.5 H8 W		5124856	6108 48 2		113
VL-3Q1.5 10 SW		5122500	6108 10 9		112	VL-3Q2.5 H9 SW		5124504	6108 45 8		113
VL-3Q1.5 10 W		5122876	6108 13 4		112	VL-3Q2.5 H9 W		5124863	6108 48 3		113
VL-3Q1.5 11 SW		5122517	6108 11 0		112						
VL-3Q1.5 11 W		5122883	6108 13 5		112						
VL-3Q1.5 12 SW		5122524	6108 11 1		112	WG-AF11TW RW	bijela / PC	5670414	6109 92 7		88
VL-3Q1.5 12 W		5122920	6108 13 6		112	WG-AF2L RW	bijela / PC	5670384	6109 92 4		88
VL-3Q1.5 13 SW		5122562	6108 11 2		112	WG-AF2TE RW	bijela / PC	5125815	6109 93 2		88
VL-3Q1.5 13 W		5122937	6108 13 7		112	WG-AK RW	bijela / PC	5125730	6109 90 0		87
VL-3Q1.5 14 SW		5122579	6108 11 3		112						
VL-3Q1.5 14 W		5122944	6108 13 8		112	WG-MK RW	bijela / PC	5125747	6109 90 5		87
VL-3Q1.5 15 SW		5122586	6108 11 4		112	WG-MKL RW	bijela / PC	5670360	6109 90 9		87
VL-3Q1.5 15 W		5122982	6108 13 9		112						
VL-3Q1.5 2 SW		5122333	6108 10 1		112	WG-UBR2 RW	bijela / PC	5125822	6109 93 4		87
VL-3Q1.5 2 W		5122708	6108 12 6		112	WG-UBR3 RW	bijela / PC	5125860	6109 93 6		87
VL-3Q1.5 3 SW		5122340	6108 10 2		112	WG-UBR4 RW	bijela / PC	5125877	6109 93 8		88
VL-3Q1.5 3 W		5122746	6108 12 7		112	WG-UBR5 RW	bijela / PC	5125884	6109 94 0		88
VL-3Q1.5 4 SW		5122388	6108 10 3		112	WG-UBR6 RW	bijela / PC	5125921	6109 94 2		88
VL-3Q1.5 4 W		5122753	6108 12 8		112	WG-UK2	/ Fe / FS	5125938	6109 95 0		87
VL-3Q1.5 5 SW		5122395	6108 10 4		112	WG-UK3	/ Fe / FS	5125945	6109 95 2		87
VL-3Q1.5 5 W		5122760	6108 12 9		112	WG-UK4	/ Fe / FS	5125983	6109 95 4		87
VL-3Q1.5 6 SW		5122401	6108 10 5		112	WG-UK5	/ Fe / FS	5125990	6109 95 6		88
VL-3Q1.5 6 W		5122807	6108 13 0		112	WG-UK6	/ Fe / FS	5126003	6109 95 8		88
VL-3Q1.5 7 SW		5122449	6108 10 6		112						
VL-3Q1.5 7 W		5122814	6108 13 1		112	WS-B AL0.5	aluminij lakirano	5275756	6117 62 8		65
VL-3Q1.5 8 SW		5122456	6108 10 7		112	WS-B AL1	aluminij lakirano	5275862	6117 64 1		65
VL-3Q1.5 8 W		5122821	6108 13 2		112	WS-B RW0.5	bijela	5275749	6117 62 7		65
VL-3Q1.5 9 SW		5122463	6108 10 8		112	WS-B RW1	bijela	5275824	6117 64 0		65

# Popis tipova

Sastav EAN-broja: Oznaka zemlje **40**

Oznaka proizvođača **1219** (za artikle koji počinju brojem **0** vrijedi sljedeće: **1010**)

Individualni EAN-C **5647589**

tip	Mjere/boja/ost.	EAN-C.	Br. art.	Cijena	Str.				
WS-B SWGR0.5	crno-siva	5701033	6117 62 6	HRK/kom	65				
WS-B SWGR1	crno-siva	5701071	6117 64 2		65				
WS-K AL0.5	aluminij lakirano	5275800	6117 63 1		65				
WS-K RW0.5	bijela	5275763	6117 63 0		65				
WS-K SWGR0.5	crno-siva	5701040	6117 62 9		65				
WS-NA AL0.5	aluminij lakirano	5285953	6117 63 6		65				
WS-NA RW0.5	bijela	5275817	6117 63 4		65				
WS-NA SWGR0.5	crno-siva	5701057	6117 63 3		65				
ZL-SKS	bijela / PVC	6180196	6117 20 5		55				
ZL-SKS	bijela / PVC	6180196	6117 20 5		61				
ZU-A AL1	aluminij lakirano	5443681	6117 35 4		68				
ZU-A RW1	bijela	5443674	6117 35 2		68				
ZU-A SWGR1	crno-siva	5701217	6117 35 6		68				

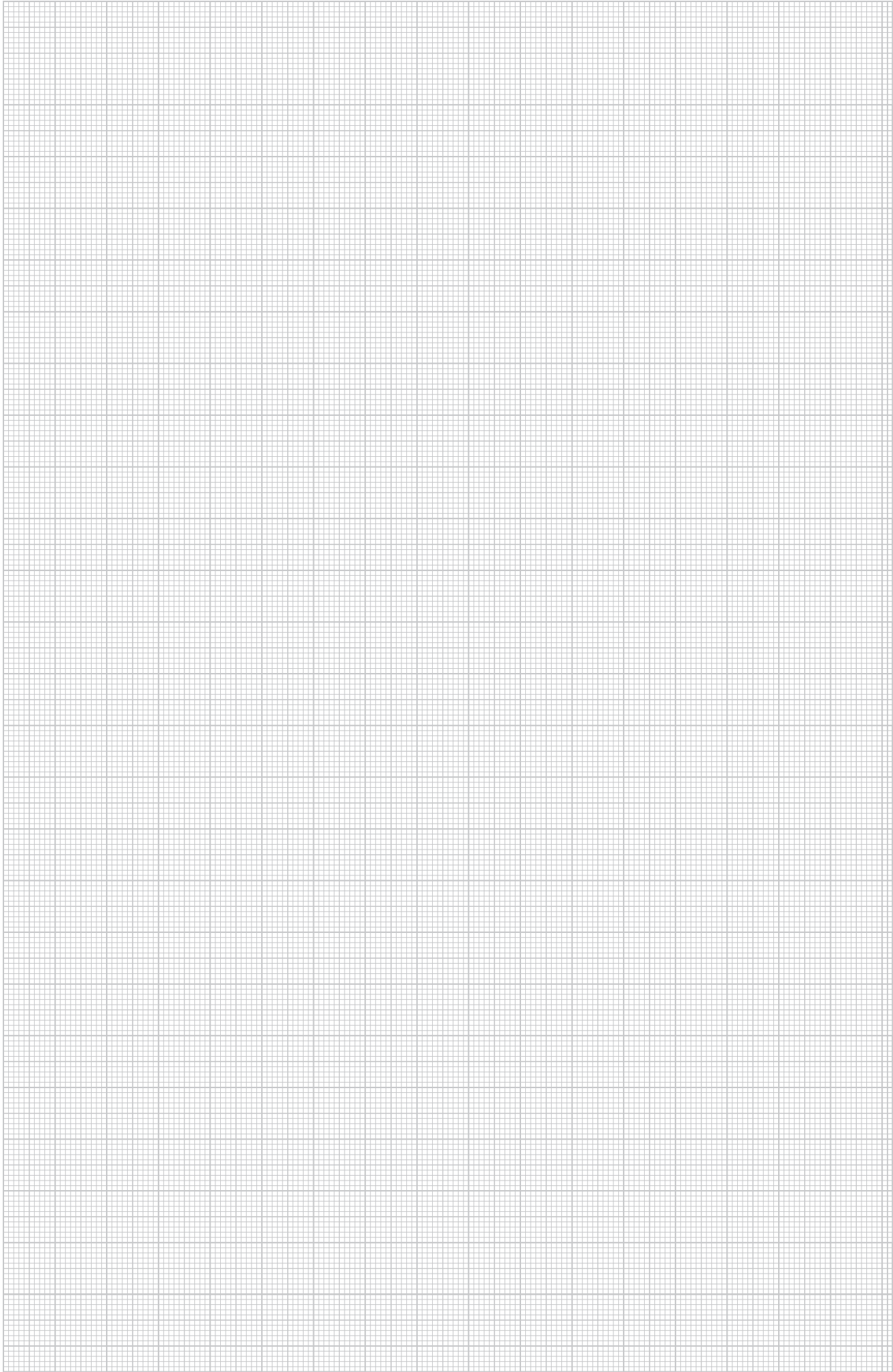

**QR-kod**

Pomoću QR-koda imate direktan pristup našim proizvodima na internetu.

Ostale informacije vezane uz QR-kodove možete pronaći na našim internet stranicama: [www.obo.hr](http://www.obo.hr).

**OBO Bettermann d.o.o.**

Gospodarska ulica bb  
HR-42202 Trnovec Bartolovečki

**Tehnička podrška**

Tel. +385 (0) 42 215 782  
Faks +385 (0) 42 215 783  
E-pošta: [info@obo.hr](mailto:info@obo.hr)

[www.obo.hr](http://www.obo.hr)