

UFS | Catalogue 2011



Systemes sous chape

Bienvenue au service client

Téléphone France: +33 1 34 40 70 20

Télécopie France: +33 1 34 40 70 29

Téléphone Belgique: +32 (0)3 870 74 00

Fax Belgique: +32 (0)3 887 40 00

E-mail France: info@obo.fr

E-mail Belgique: info@obo.be

Internet France: www.obo.fr

Internet Belgique: www.obo.be

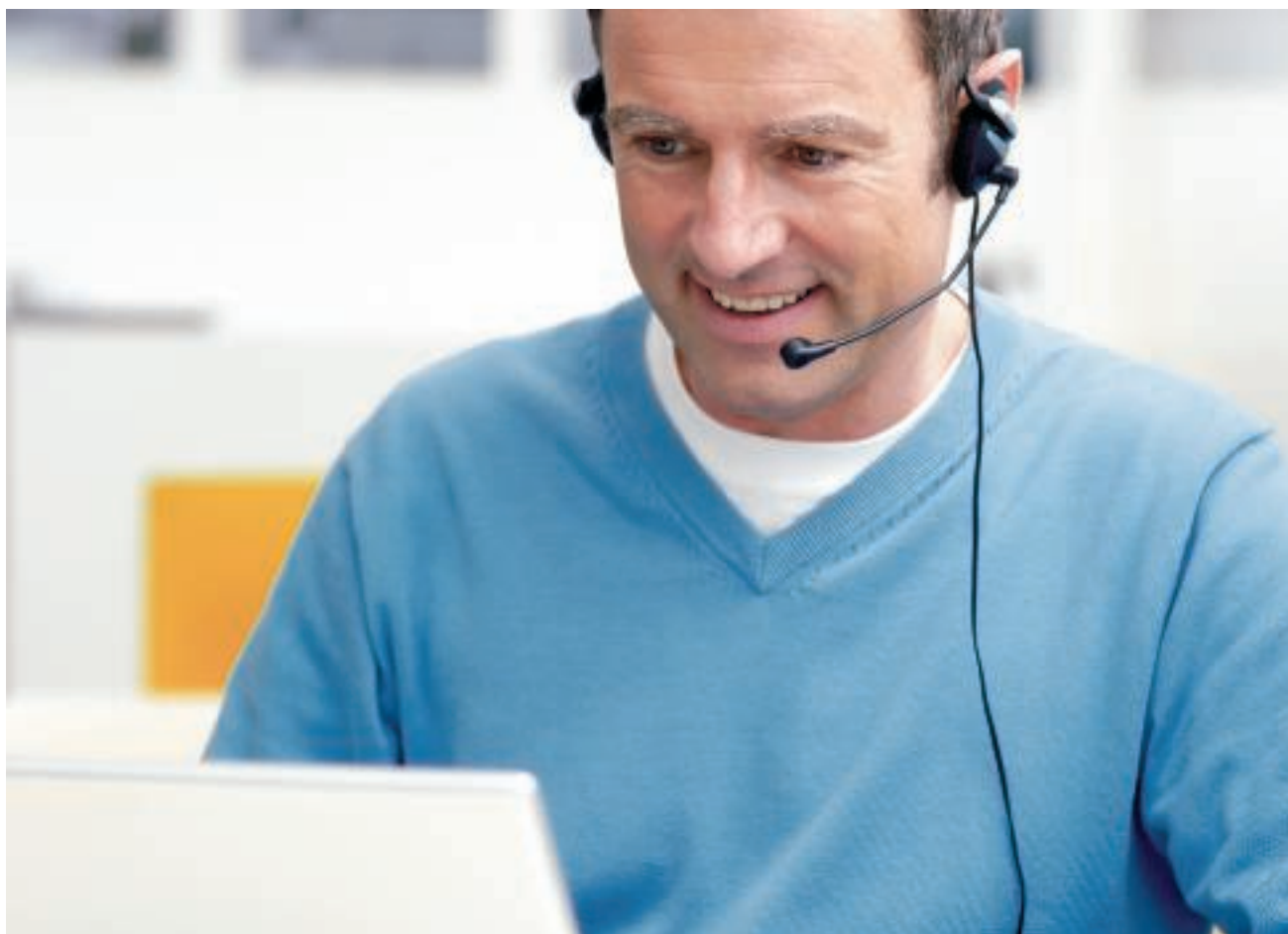

Utilisez la ligne directe pour contacter le service client OBO. Notre assistance téléphonique au +33 1 34 40 70 20 est disponible tous les jours de 8h00 à 17h30 pour répondre à toutes vos questions concernant l'ensemble de la gamme de produits OBO pour l'installation électrique. La nouvelle structure du service client OBO vous

propose les services suivants :

- Des interlocuteurs compétents dans votre région
 - Toutes les informations concernant la gamme de produits OBO
 - Un conseil spécialisé sur des thèmes d'application spéciaux
- Un accès rapide et direct à l'ensemble des caractéristiques techniques des produits OBO car nous souhaitons être leader en matière de proximité avec le client.

Sommaire

	Aide à la conception	6
	EÜK, Système de conduits noyés dans la chape	205
	OKA, Système de conduits ouverts, affleurants avec la chape	225
	OKB, Système de conduits ouverts, affleurants avec la chape	247
	Systèmes 55 pour hauteur de chape réduite	257
	EBK, Système de conduits affleurants avec la chape, fermés	269
	IBK, Système de conduits noyés dans le béton	279
	AIK, Système de conduits en saillie	289
	GES, Boîtiers de sol	299
	Cassettes fixes et cassettes réglables en hauteur	317
	Cassettes pour charges lourdes	339
	Systèmes de montage pour appareillages	347
	Unités d'appareillage saillantes de type Telitank	361
	Sorties sous chape et solutions complètes	371
	Accessoires de câblage pour faux-planchers et planchers creux	385
	Appareillages Module 45	397
	Système de protection contre le feu pour les systèmes UFS	405
	Répertoires	409



Séminaires UFS OBO : un savoir de première main

Grâce à son programme complet de formations et de séminaires sur le thème des systèmes sous chape, OBO assiste les utilisateurs en leur apportant des connaissances spécialisées de premier ordre. Outre les principes théoriques, il y est aussi question de cas pratiques dans la vie de tous les jours. Des exemples de calculs et d'applications concrètes complètent la vaste palette de transmission du savoir.

Textes commerciaux, informations produits et fiches produits

Nous vous facilitons la vie, avec une sélection complète d'outils bien pensés et pratiques pour vous assister de manière efficace. Par exemple dès la planification et le calcul d'un projet donné. Ces outils sont les suivants :

- Textes commerciaux
- Informations produits
- Fiches techniques
- Fiches produits

Ces documents sont actualisés en permanence par nos soins et peuvent être téléchargés gratuitement sur Internet à l'adresse www.obo.fr, 24 heures sur 24.

Textes commerciaux sur Internet sous www.obo.fr

Plus de 10 000 données dans les domaines KTS, BSS, TBS, LFS, EGS et UFS peuvent être consultées gratuitement. Grâce aux mises à jour et extensions régulières, vous avez toujours une vue d'ensemble complète des produits OBO. Tous les formats de fichiers courants sont disponibles (PDF, DOC, GAEB, HTML, TEXT, XML, ÖNORM).
www.obo.fr

Aides à la conception et au montage

	Aide à la conception générale	6
	EÜK, Système de conduits noyés dans la chape	15
	OKA, Système de conduits ouverts, affleurants avec la chape	31
	OKB, Système de conduits ouverts, affleurants avec la chape	45
	Systèmes 55 pour hauteur de chape réduite	53
	EBK, Système de conduits affleurants avec la chape, fermés	61
	IBK, Système de conduits noyés dans le béton	69
	AIK, Système de conduits en saillie	75
	GES, Boîtiers de sol	83
	Cassettes fixes et cassettes réglables en hauteur	99
	Cassettes pour charges lourdes	127
	Systèmes de montage pour appareillages	145
	Unités d'appareillage saillantes de type Telitank	155
	Sorties sous chape et boîtiers de sol complets	163
	Accessoires de câblage pour faux-planchers et planchers creux	177
	Appareillages Module 45	189
	Système de protection contre le feu pour les systèmes UFS	195
	Autres informations	199

Consignes de base pour la planification Test



Exigences techniques d'installation

Les exigences techniques d'installation devant être respectées lors de la conception et de la sélection d'un système sous chape sont les suivantes :

- Nombre de services (électricité, communication, datas)
- Facteurs de remplissage
- Rayons de courbure des câbles
- Réserve

Exigences issues de la conception du bâtiment

Les conditions architecturales et d'agencements intérieurs ainsi que d'autres particularités de la conception du bâtiment imposent d'autres exigences au système sous chape, comme :

- Le type de sol (nettoyé à sec ou à l'eau)
- Le modèle du revêtement de sol
- L'épaisseur du revêtement de sol
- L'épaisseur et le type de chape
- La sollicitations mécaniques liées au passage
- La température ambiante (chauffage au sol)

Exigences organisationnelles

Les domaines d'application et les souhaits d'utilisation concernant l'installation électrique déterminent les exigences d'organisation imposées à un système sous chape. Les critères suivants s'avèrent déterminants :

- Flexibilité d'utilisation (par ex. légère adaptation aux prescriptions d'utilisation initiales)
- Modification facilitée de l'équipement électrique
- Passage facile de l'état prêt à fonctionner à l'état non utilisé et inversement



Exigences esthétiques

Même les critères formels et esthétiques peuvent avoir leur importance pour le choix d'un système sous chape. Par exemple, quand il s'agit d'adhérer au concept d'un aménagement intérieur en termes de formes et de matériaux.

Exigences techniques de sécurité

Le thème de la sécurité joue un rôle de plus en plus important, en particulier dans le domaine informatique. Lors de la sélection et de la conception d'un système d'installation sous chape, ce point peut également nécessiter un intérêt particulier; par exemple lorsqu'il s'avère nécessaire de protéger les réseaux informatiques contre les accès non autorisés.

Types de nettoyage du sol



Sélection correcte des boîtiers de sol

Différents boîtiers de sol prévus pour l'installation d'appareillages (prises avec fiche de terre, etc.) font partie des systèmes sous chape OBO. Le critère déterminant pour le choix des boîtiers de sol appropriés est le type de revêtement. La distinction se fait en fonction des types de nettoyage, dans la mesure où le boîtier de sol doit par exemple être adapté à la méthode de nettoyage prévue (à l'eau ou à sec) contre la pénétration d'humidité. Le classement dans les catégories de nettoyage est défini dans la norme DIN EN 50085.

Entretien à sec

Le critère de classement « nettoyage à sec » est rempli essentiellement par les revêtements de sol textiles devant être nettoyés (« à sec ») régulièrement par aspiration. La norme utilise le terme de « procédés de nettoyage utilisant peu ou pas de liquides » et définit

en outre que lors de l'utilisation de solutions de nettoyage, leur quantité doit être suffisamment faible pour éviter toute « formation de flaque ou de détrempe du revêtement de sol ».

Nettoyage à l'eau

La condition d'application de la méthode de « Nettoyage à l'eau » est satisfaite pour les revêtements de sol lisses comme par exemple le linoléum, le PVC, les parquets vitrifiés, les sols en pierre polie, etc. La corporation du nettoyage des bâtiments définit ce type de nettoyage comme "essuyage anti-poussière en une seule étape de travail avec des textiles de nettoyage humides ou préparés". Vous trouverez une description précise des méthodes de nettoyage dans le manuel relatif au nettoyage des bâtiments.





Le « nettoyage à l'eau » est plus particulièrement utilisé là où il s'agit d'éliminer la saleté particulièrement tenace et incrustée.

Le « nettoyage à l'eau » est utilisé en particulier pour les endroits où des encrassements particulièrement résistants et présentant une forte adhérence doivent être éliminés. Cette méthode de nettoyage est particulièrement compatible avec les revêtements en pierre, en carrelage et en céramique ainsi que pour le linoléum et les revêtements en PVC. Le nettoyage à l'eau est divisé en deux procédés :

- Nettoyage à l'eau en une opération
- Nettoyage à l'eau en deux opérations

Le nettoyage à l'eau en une opération convient pour les degrés d'encrassement modérés ou les revêtements de sol sensibles à l'humidité, par ex. les faux planchers ou

dans les locaux informatiques.

Selon les prescriptions, avec cette méthode le revêtement de sol est nettoyé avec des textiles (serpillière, balai à franges, torchon ou chiffon, etc.) plus ou moins mouillés. Le peu d'humidité résiduelle séchera d'elle-même.

Le nettoyage à l'eau en deux opérations est adapté aux degrés d'encrassement plus élevés. La méthode en deux étapes correspond au procédé de nettoyage à l'eau classique : au cours de la première étape, on applique à l'aide des textiles de nettoyage (chiffons, serpillière, balais à franges, machines de nettoyage, etc.) suffisamment de liquide de nettoyage de manière à ramollir ou détacher la saleté fortement incrustée. Au cours de la deuxième étape, le liquide resté sur le revêtement de sol (avec la saleté) est essuyé à l'aide de textiles de nettoyage.

Protection suffisante de l'installation électrique

Le choix adéquat des boîtiers de sol adaptés à chaque type de nettoyage de sol permet de garantir la protection de l'installation électrique contre toute pénétration d'humidité et de saleté. Pour ce faire, les boîtiers de sol sont testés selon la norme EN 50085 et identifiés de manière adaptée. Tous les produits UFS autorisés par OBO BETTERMANN pour une utilisation dans des planchers nettoyés à l'eau sont conformes aux exigences de la norme sans aucune restriction.

Objectifs de protection, normalisation et contrôle



Compétences dans la normalisation

Les normes sont classées en deux catégories : les déclarations du fabricant et les règles d'essai des appareils. Pour le respect des déclarations du fabricant, l'installateur est responsable en premier lieu. Les normes de la série DIN VDE 0100 définissent les principales exigences imposées à l'installation électrique. Les règles d'essai des appareils sont des normes qui définissent les critères d'essai pour certains produits. C'est le fabricant qui est responsable du respect de ces prescriptions. La conformité à une disposition de contrôle définie est souvent documentée par un justificatif d'approbation. Ce justificatif confirme qu'un institut de contrôle et de certification indépendant a réalisé les tests correspondants et a documenté les résultats.

Normes européennes

La tentative de remplacer les normes nationales par une norme européenne est un objectif déclaré de l'Union Européenne. Elle facilite la distribution des produits et apporte de la transparence au marché intérieur. Les divergences nationales ne sont alors tolérées que si la législation nationale l'exige de manière impérative.

La série de normes DIN EN 50085 définit les exigences relatives aux systèmes de goulottes d'installa-

tion électriques. La partie 2-2 est consacrée aux systèmes en saillie et sous chape et a été éditée en juillet 2009. Pendant une période transitoire de 2 ans, les exigences de la norme DIN VDE 0634 parties 1 et 2 ou les exigences selon DIN EN 50085 s'appliquent. Les systèmes d'installation sous chape OBO conformes à l'une de ces deux normes disposent des justificatifs d'approbation VDE correspondants.

Les règles d'essai des appareils servent essentiellement à:

- La sécurité (protection contre les chocs électriques)
- La définition des domaines d'utilisation
- La définition des fonctions
- L'évaluation des capacités de charge

Classification pour systèmes sous chape

Les normes DIN EN 50085-1 (partie générale pour les systèmes de goulottes d'installation électrique) et DIN EN 50085-2-2 (partie spécifique pour les systèmes sous chape) prescrivent obligatoirement une classification des produits. Les caractéristiques des produits sont ainsi définies de façon uniforme dans toute l'Europe. Pour la première fois, une norme pour les systèmes d'installation contient

également des contrôles de charge pour les charges verticales agissant sur une grande surface (charges lourdes). Cette disposition de contrôle est toutefois peu utilisée dans la pratique, de telle sorte qu'OBO BETTERMANN contrôle toujours ses systèmes pour charges lourdes selon ses propres prescriptions et classe ses systèmes pour charges lourdes dans 2 classes de charge : SL1 pour charges jusqu'à 10 kN et SL2 pour charges jusqu'à 20 kN.

Les déclarations du fabricant



Les déclarations du fabricant servent en particulier pour les points suivants :

- La sécurité (protection contre les chocs électriques)
- La pérennisation du fonctionnement
- La compatibilité L'électromagnétique
- La prévention contre les incendies

Quelques points importants des déclarations du fabricant

Les déclarations du fabricant selon DIN VDE décrivent de nombreux points devant être respectés par l'électricien lors de l'équipement et du montage d'un système sous chape. Voici quelques uns des points essentiels :

Sollicitations mécaniques des câbles

Qu'il s'agisse des câbles pour courant fort ou des câbles datas, s'assurer que certaines valeurs pour les sollicitations de tirage et les rayons de courbure ne soient pas dépassées, conformément à la norme DIN VDE 0298. La norme décrit également les types de fixation de câbles autorisés à l'aide de colliers et de systèmes de décharge de traction.

Séparation de différents services

Selon la norme DIN VDE 0100-

520, les câbles de types de courant différents peuvent être installés ensemble dans un système si l'isolation de tous les câbles par rapport à la tension maximale en présence est garantie.

Mesure de protection et liaison équipotentielle

Les systèmes de goulottes en métal doivent être inclus dans la mesure de protection ou la liaison équipotentielle. La protection contre les chocs électriques (DIN VDE 0100-410) et la compatibilité électromagnétique (CEM) doivent ainsi être garanties (EN 50310, EN 50173, EN 50174-2).

Protection contre les incendies

Avec les câbles pour courant fort, les principales causes d'incendie sont des courts-circuits ou mise à la terre imparfaite (par ex. sur des câbles ou des fils présentant des dommages mécaniques ou thermiques), les raccordements électriques défectueux (faux contacts) et les accumulations de chaleur.

Objectifs de protection du système anti-incendies

La propagation du feu et des fumées dans d'autres zones coupe-feu doit toujours être limitée sur une durée suffisamment longue. Cela permet de réduire les possibilités de fuite et d'améliorer les mesures d'extinction. Cette remar-

que s'applique également pour les systèmes sous chape circulant sous des zones coupe-feu ou des issues de secours. Les détails sont réglés par les directives relatives aux câbles (M)LAR ou la directive relative aux sols système (M)SysBöR.

Calculer le volume de câbles

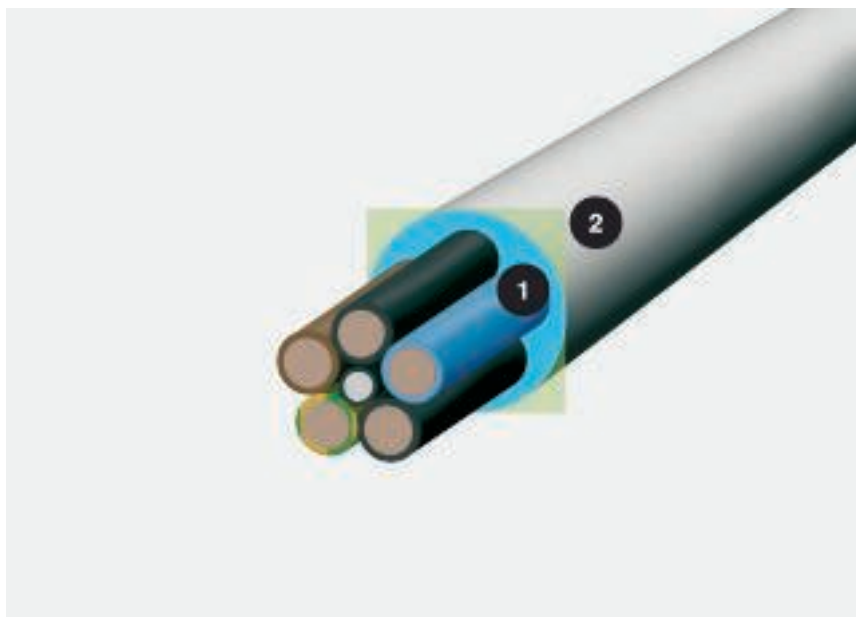

Diamètre de câble et emplacement ; 1 = diamètre en mm, 2 = encombrement en cm²

Un critère important pour la sélection de la taille de conduit nécessaire du système sous chape est le volume des câbles. Comme les câbles ne sont jamais posés les uns contre les autres et de manière absolument parallèle, pour le calcul du volume, la prise en compte du seul diamètre des câbles ne suffit pas. La formule $(2r)^2$ fournit une base de mesure réaliste. Afin de vous faciliter la tâche, nous avons dressé sur cette double page une liste comportant les diamètres et les encombrements des types de câbles les plus importants. Attention : les valeurs fournies sont des valeurs moyennes pouvant varier d'un fabricant à l'autre. Pour connaître les valeurs exactes, consultez la documentation du fabricant concerné.

Calcul avec la formule $(2r)^2$

Le diamètre n'est pas significatif du besoin de place réel. Calculer : $(2r)^2$. Cette valeur reflète l'encombrement réaliste, réserve comprise.

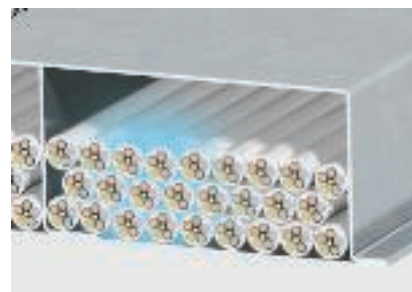

Le besoin de place des câbles dans la goulotte UFS avec emplacements vides

Tableau du volume de câbles



Type	Dia- mètre mm	Section utile cm ²
1 x 4	6,5	0,42
1 x 6	7	0,49
1 x 10	8	0,64
1 x 16	9,5	0,9
1 x 25	12,5	1,56
3 x 1,5	8,5	0,72
3 x 2,5	9,5	0,9
3 x 4	11	1,21
4 x 1,5	9	0,81
4 x 2,5	10,5	1,1
4 x 4	12,5	1,56
4 x 6	13,5	1,82
4 x 10	16,5	2,72
4 x 16	19	3,61
4 x 25	23,5	5,52
4 x 35	26	6,76
5 x 1,5	9,5	0,9
5 x 2,5	11	1,21
5 x 4	13,5	1,82
5 x 6	14,5	2,1
5 x 10	18	3,24
5 x 16	21,5	4,62
5 x 25	26	6,76
7 x 1,5	10,5	1,1
7 x 2,5	13	1,69



Type	Dia- mètre mm	Section utile cm ²
1 x 10	10,5	1,1
1 x 16	11,5	1,32
1 x 25	12,5	1,56
1 x 35	13,5	1,82
1 x 50	15,5	2,4
1 x 70	16,5	2,72
1 x 95	18,5	3,42
1 x 120	20,5	4,2
1 x 150	22,5	5,06
1 x 185	25	6,25
1 x 240	28	7,84
1 x 300	30	9
3 x 1,5	11,5	1,32
3 x 2,5	12,5	1,56
3 x 10	17,5	3,06
3 x 16	19,5	3,8
3 x 50	26	6,76
3 x 70	30	9
3 x 120	36	12,96
4 x 1,5	12,5	1,56
4 x 2,5	13,5	1,82
4 x 6	16,5	2,72
4 x 10	18,5	3,42
4 x 16	21,5	4,62
4 x 25	25,5	6,5
4 x 35	28	7,84
4 x 50	30	9
4 x 70	34	11,56
4 x 95	39	15,21
4 x 120	42	17,64
4 x 150	47	22
4 x 185	52	27
4 x 240	58	33,6
5 x 1,5	13,5	1,82
5 x 2,5	14,5	2,1
5 x 6	18,5	3,42
5 x 10	20,5	4,2
5 x 16	22,5	5,06
5 x 25	27,5	7,56
5 x 35	34	11,56
5 x 50	40	16



Type	Dia- mètre mm	Section utile cm ²
2 x 2 x 0,6	5	0,25
4 x 2 x 0,6	5,5	0,3
6 x 2 x 0,6	6,5	0,42
10 x 2 x 0,6	7,5	0,56
20 x 2 x 0,6	9	0,81
40 x 2 x 0,6	11	1,12
60 x 2 x 0,6	13	1,69
100 x 2 x 0,6	17	2,89
200 x 2 x 0,6	23	5,29
2 x 2 x 0,8	6	0,36
4 x 2 x 0,8	7	0,49
6 x 2 x 0,8	8,5	0,72
10 x 2 x 0,8	9,5	0,9
20 x 2 x 0,8	13	1,69
40 x 2 x 0,8	16,5	2,72
60 x 2 x 0,8	20	4
100 x 2 x 0,8	25,5	6,5
200 x 2 x 0,8	32	10,24



Type	Dia- mètre mm	Section utile cm ²
Cat. 5	8	0,64
Cat. 6	8	0,64



Type	Dia- mètre mm	Section utile cm ²
Câble SAT/BK	6,8	0,48

Matériaux, Métaux

Alu — Aluminium

AlG — Coulage d'aluminium sous pression

VA (1.4301) — Acier inoxydable 1.4301

CuZn — Laiton

St — Acier

Matériaux, Plastiques

GUM — Caoutchouc

HP — Carton dur

PA — Polyamide

Résistance à la température : permanente jusqu'à 90°C, de courte durée jusqu'à 130°C environ, et également jusqu'à moins 40°C* environ.
Résistance chimique généralement identique à celle du polyéthylène.

Résistant aux :

Essence, benzène, diesel, acétone, solvants pour peintures et vernis, huile et graisse.

Non résistant aux :

Eau de Javel, la majorité des acides, chlore.

Risque de fissures de tension

Hygrométrie faible, uniquement pour certains sérums physiologiques. Pièces particulièrement desséchées (température élevée et humidité de l'air extrêmement faible), forte sensibilité aux carburants et à divers solvants.

PA/GF — Polyamide, renforcé par fibres de verre

Résistance à la température : permanente jusqu'à 100-110°C environ, de courte durée jusqu'à 160°C et également jusqu'à moins 40°C* environ.

Résistant aux :

Essence, benzène, diesel, acétone, solvants pour peintures et vernis, huile et graisse.

Faible sensibilité à la formation de fissures de tension.

Non résistant aux :

Eau de Javel, la majorité des acides, chlore.

Risque de fissures de tension

Hygrométrie faible, uniquement pour certains sérums physiologiques. Pièces particulièrement desséchées (température élevée et humidité de l'air extrêmement faible), forte sensibilité aux carburants et à divers solvants.

PE — Polyéthylène

Résistance à la température : matières plastiques dures, résistance permanente jusqu'à 90°C environ, de courte durée jusqu'à 105°C environ, matières plastiques molles, résistance permanente jusqu'à 80°C environ, de courte durée jusqu'à 100°C environ et également jusqu'à moins 40°C* environ.

Résistant aux :

Lessives alcalines et acides inorganiques.

Sous certaines conditions, résistant aux :

Acétone, acides organiques, essence, benzène, diesel, la majorité des huiles.

Non résistant aux :

Chlore, hydrocarbures, acides oxydants.

Risque de fissures de tension

Relativement élevé.

Les fissures de tension peuvent notamment être causées par l'acétone, divers alcools, l'acide formique, l'éthanol, l'essence, le benzène, l'acide butyrique, l'acide étique, le formaldéhyde, diverses huiles, le pétrole, le propanol, l'acide nitrique, l'acide chlorhydrique, l'acide sulfurique, les solutions savonneuses, la térébenthine, le trichlo-éthylène, l'acide citrique.

PP — Polypropylène

Résistance à la température : permanente jusqu'à 90°C, de courte durée jusqu'à 110°C environ, et également jusqu'à moins 30°C* environ.

Résistance chimique généralement identique à celle du polyéthylène.

Résistant aux :

Bases et acides inorganiques

Sous certaines conditions, résistant aux :

Acétone, acides organiques, essence, benzol, huile diesel, la majorité des huiles.

Non résistant aux :

Chlore, hydrocarbonates, acides oxydants.

Risque de fissures de tension

Faible, seulement pour certains acides comme l'acide chromique, l'acide fluorhydrique et l'acide chlorhydrique ou l'oxyde d'azote.

PVC — Chlorure de polyvinyle

Résistance à la température :

permanente jusqu'à 65°C environ, de courte durée jusqu'à 75°C environ et également jusqu'à moins 30°C* environ.

Résistant aux :

Acides peu concentrés, lessives alcalines, huiles et graisses, essence.

Non résistant aux :

Acides forts, benzène, acétone, iode, toluène, trichloréthylène.

Risque de fissures de tension

Faible, seulement pour certains solvants comme le benzène ou l'acétone.

MGUM — Caoutchouc mousse

*Les valeurs minimales s'appliquent uniquement aux pièces hors service sans grande contrainte de choc.

Il n'existe pas de matière plastique résistante à tous les produits chimiques. Les agents présentés ne constituent qu'une sélection limitée. Notez que les effets des produits chimiques associés à des températures élevées représentent un danger important pour les pièces en matière plastique. Dans ces circonstances, des fissures de tension risquent de se former. En cas de doute, veuillez demander un tableau de résistance détaillé.

Des fissures de tension peuvent apparaître lorsque des pièces en matière plastique sous tension subissent parallèlement une contrainte chimique. Les pièces en polystyrène et en polyéthylène sont plus particulièrement concernées. Des fissures de tension peuvent aussi être causées par des agents auxquels la matière plastique concernée résiste lorsqu'elle n'est pas sollicitée sous tension. Exemples types de pièces sous tension permanente lors d'une utilisation conforme à l'usage prévu : collier à pression, réducteur et amplificateur pour presse-étoupe, collier de serrage.

Classification selon EN 50085-1

		sous chape : conduits EÜK	affleurant avec la chape : prises EÜK, DUG, ...	systèmes affleurant avec la chape OKA	systèmes affleurant avec la chape EBK	Systèmes en saillie	Boîtiers de sol GES	cassettes réglables en hauteur	Cassettes à cadre	Systèmes pour charges lourdes (UZD + cassettes)
		EÜK	UZD	OKA	EBK	AIK	GES	RK.N	RK	.SL
6.1	Selon le matériau en délibération									
6.2	Selon la résistance aux chocs pour l'installation et l'application									
6.2.1	Systèmes de conduits d'installation électriques pour énergie de frappe 0,5 J.									
6.2.2	Systèmes de conduits d'installation électriques pour énergie de frappe 1 J.									
6.2.3	Systèmes de conduits d'installation électriques pour énergie de frappe 2 J.									
6.2.4	Systèmes de conduits d'installation électriques pour énergie de frappe 5 J.						x	x	x	x
6.2.5	Systèmes de conduits d'installation électriques pour énergie de frappe 20 J.	x	x	x	x	x				
6.3	Selon la température, comme indiqué dans les tableaux 1, 2 et 3									
Tableau 1	Températures minimales de stockage et de transport ± 2 °C									
	-45									
	-25	x	x	x	x	x				
	-15						x	x	x	x
	-5									
Tableau 2	Températures minimales d'installation et d'application ± 2 °C									
	-25									
	-15									
	-5									
	+5	x	x	x	x	x	x	x	x	x
	+15									
Tableau 3	Températures maximales d'utilisation ± 2 °C									
	+60	x	x	x	x	x	x	x	x	x
	+90									
	+105									
	+120									

Classification selon EN 50085-1





		sous chape : conduits EÜK	affleurant avec la chape : prises EÜK, DUG, ...	systèmes affleurant avec la chape OKA	systèmes affleurant avec la chape EBK	Systèmes en saillie	Boîtiers de sol GES	cassettes réglables en hauteur	Cassettes à cadre	Systèmes pour charges lourdes (UZD + cassettes)
		EÜK	UZD	OKA	EBK	AIK	GES	RK.N	RK	SL
6.4	Selon la résistance à la propagation des flammes									
6.4.1	Systèmes de conduits d'installation électriques sans système coupe-feu						x	(x)	(x)	
6.4.2	Systèmes de conduits d'installation électrique coupe-feu	x	x	x	x	x				x
6.5	Selon la conductibilité électrique									
6.5.1	Système de conduits d'installation électrique avec conductibilité électrique	x	x	x	x	x	x	x	x	x
6.5.2	Système de conduits d'installation électrique sans conductibilité électrique									
6.6	Selon la caractéristique d'isolation électrique									
6.6.1	Système de conduits d'installation électrique sans caractéristique d'isolation électrique	x	x	x	x	x				x
6.6.2	Système de conduits d'installation électrique avec caractéristique d'isolation électrique						x	x	x	
6.7	Selon les types de protection autorisés par le boîtier ou le revêtement selon EN 60529:1991									
6.7.1	Selon la protection contre la pénétration de corps étrangers solides	x	x	x	x	x	x	x	x	x
6.7.2	Selon la protection contre la pénétration d'eau		x	x				x	x	x
6.7.3	Selon la protection contre le contact avec les pièces dangereuses						x	x	x	x

Classification selon EN 50085-2-2

		sous chape : conduits EÜK	affleurant avec la chape : prises EÜK, DUG, ...	systèmes affleurant avec la chape OKA	systèmes affleurant avec la chape EBK	Systèmes en saillie	Boîtiers de sol GES	cassettes réglables en hauteur	Cassettes à cadre	Systèmes pour charges lourdes (UZD + cassettes)
		EÜK	UZD	OKA	EBK	AIK	GES	RK.N	RK	.SL
6 101	Selon le type de nettoyage de sol									
6.101.1	Systèmes de conduits d'installation électriques pour entretien du sol à sec									
6.101.2	Systèmes de conduits d'installation électriques pour nettoyage à l'eau du plancher, si l'unité de service n'est pas utilisée		x					x	x	x
6.101.3	Systèmes de conduits d'installation électriques pour nettoyage à l'eau du plancher, si l'unité de service est utilisée		x					x	x	x
6 102	Selon la résistance aux charges verticales agissant sur une petite surface									
6.102.1	Systèmes de conduits d'installation électriques pour 500 N									
6.102.2	Systèmes de conduits d'installation électriques pour 750 N	x								
6.102.3	Systèmes de conduit d'installation électriques pour 1 000 N									
6.102.4	Systèmes de conduits d'installation électriques pour 1 500 N					x				
6.102.5	Systèmes de conduits d'installation électriques pour 2 000 N						x			
6.102.6	Systèmes de conduits d'installation électriques pour 2 500 N									
6.102.7	Systèmes de conduits d'installation électriques pour 3 000 N		x	x	x			x	x	
6 103	Selon la résistance aux charges verticales agissant sur une grande surface									
6.103.1	Systèmes de conduits d'installation électriques pour 2 000 N									
6.103.2	Systèmes de conduits d'installation électriques pour 3 000 N							x		
6.103.3	Systèmes de conduits d'installation électriques pour 5 000 N						x		x	
6.103.4	Systèmes de conduits d'installation électriques pour 10 000 N									
6.103.5	Systèmes de conduits d'installation électriques pour 15 000 N		x		x					x



Telitanks

	Telitank T4B	Boîtier Plaque pour panier de support d'appareillage Séparateur	362 362 363
	Telitank T4L et T8NL	Boîtier T4L Boîtier T8NL Panier support appareillage T4L	363 363 363
		Adaptateur pour le montage d'appareillages Modul 45 Plaque de panier de support d'appareillage Séparateur	363 364 365
		Cadre de recouvrement S990 Cadre de recouvrement S990 avec porte-étiquette Raccord carré	365 365 365
	Telitank T12L	Boîtier Plaque de panier support appareillage Séparateur	366 366 368
	Décharge de traction	pour T4B et T12L pour T4L et T8NL	368 368
	Erou	pour la fixation du Telitank	368



Telitank T4B

Type	Couleur	Emb. pc	Poids kg/100 pcs	N° d'article
T4B 00C 7011	gris	1	32,200	7408 28 8
T4B 00C 9011	noir graphite	1	32,200	7408 29 2

PA Polyamide

Pour le montage combiné de 4 appareillages distincts avec cadre (4 appareillages d'une nature de courant ou 2 fois 2 appareillages de deux natures de courant). Les différentes natures de courant sont isolées l'une de l'autre par une cloison de séparation. Mode de fixation par vis pour appareillages 60 mm à la verticale.

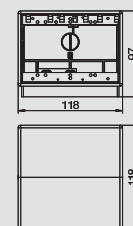

Plaque support d'appareillage Telitank T4B

Type	Couleur	Emb. pc	Poids kg/100 pcs	N° d'article
T4B P01S 9011	noir graphite	1	1,070	7408 22 0

PVC Chlorure de polyvinyle

Plaque de support d'appareillage « pleine », adaptée au côté longitudinal T4B (couverture 1/2)

Type	Couleur	Emb. pc	Poids kg/100 pcs	N° d'article
T4B P0S2 9011	noir graphite	1	2,160	7408 22 8

PVC Chlorure de polyvinyle

Plaque de support d'appareillage « pleine », adaptée au côté longitudinal T4B (couverture 1/1)

Type	Couleur	Emb. pc	Poids kg/100 pcs	N° d'article
T4B P1S 9011	noir graphite	1	0,570	7408 23 6

PVC Chlorure de polyvinyle

Plaque de support d'appareillage avec 1 perçage (Ø 45 mm) pour appareillage d'installation avec support à vis (version EK), adaptée au côté longitudinal T4B (couverture 1/2)

Type	Couleur	Emb. pc	Poids kg/100 pcs	N° d'article
T4B P2S 9011	noir graphite	1	1,660	7408 24 4

PVC Chlorure de polyvinyle

Plaque de support d'appareillage avec 1 perçage (Ø 45 mm) pour un appareillage d'installation avec support à griffe, adaptée au côté longitudinal T4B (couverture 1/1).

Type	Couleur	Emb. pc	Poids kg/100 pcs	N° d'article
T4B P3S 9011	noir graphite	1	1,140	7408 25 2

PVC Chlorure de polyvinyle

Plaque de support d'appareillage avec 2 perçages (Ø 45 mm) pour 2 appareillages d'installation avec support à vis (version EK), adaptée au côté longitudinal T4B (couverture 1/1)

Type	Couleur	Emb. pc	Poids kg/100 pcs	N° d'article
T4B P5S 9011	noir graphite	1	1,150	7408 26 0

PVC Chlorure de polyvinyle

Plaque de support d'appareillage avec 1 perçage (Ø 70 mm) et fixation par vis 60 x 60 mm pour prises CEE, adaptée au côté longitudinal T4B (couverture 1/1).

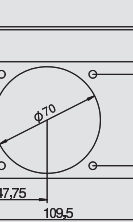
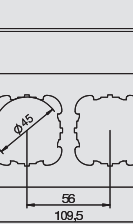
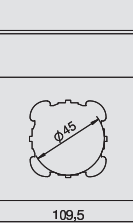
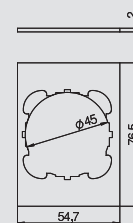
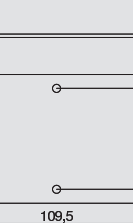
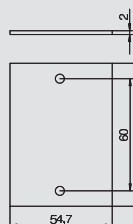

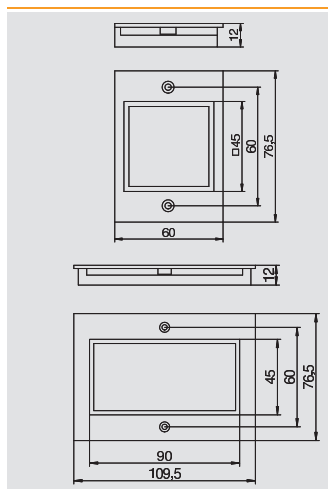

Plaque support d'appareillage Telitank T4B

Type	Couleur	Emb.	Poids	N° d'article
		pc	kg/100 pcs	
T4B P6 9011	noir graphite	1	0,910	7408 26 8

PA Polyamide

Plaque de support d'appareillage avec ouverture carrée pour une prise simple de type Modul 45, adaptée au côté longitudinal T4B (couverture 1/2).

Type	Couleur	Emb.	Poids	N° d'article
		pc	kg/100 pcs	
T4B P7 9011	noir graphite	1	1,670	7408 27 6

PA Polyamide

Plaque de support d'appareillage avec ouverture carrée pour une prise double de type Modul 45, adaptée au côté longitudinal T4B (couverture 1/1).

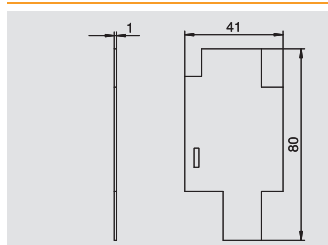
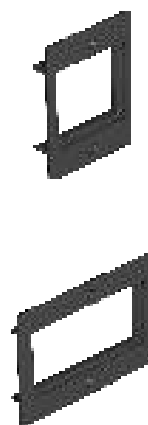

Séparateur Telitank T4B

Type	Couleur	Emb.	Poids	N° d'article
		pc	kg/100 pcs	
T4B TQ	noir graphite	1	0,280	7408 28 0

PVC Chlorure de polyvinyle

Séparateur transversal pour une subdivision supplémentaire du compartiment.

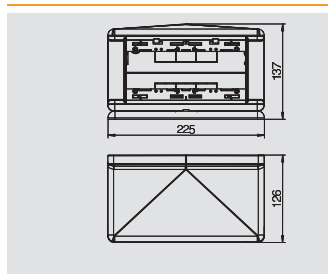

Telitank T4L

Type	Couleur	Emb.	Poids	N° d'article
		pc	kg/100 pcs	
T4L00C 9011	noir graphite	1	57,200	7408 30 0
T4L00C7035	gris clair	1	57,200	7408 30 4

PA Polyamide

Unité d'appareillages saillante pour le montage de 4 appareillages simples.

Prévu pour être utilisé exclusivement sur des systèmes AIK.

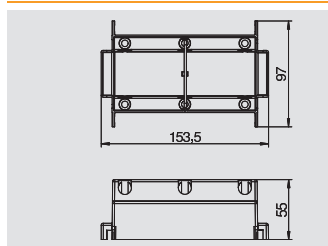

Panier support appareillage Telitank T4L

Type	Couleur	Emb.	Poids	N° d'article
		pc	kg/100 pcs	
T4L EG	noir graphite	1	7,200	7408 29 6

PA Polyamide

Boîtier de montage pour un montage isolé d'une combinaison simple + simple ou une prise de courant triple Modul 45 dans un Telitank T4L.

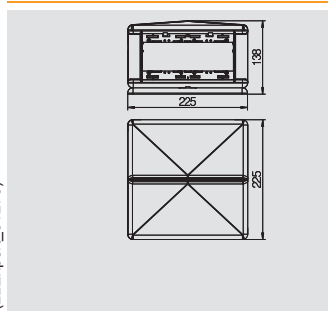
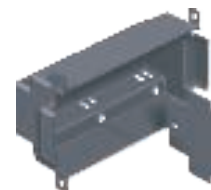

Telitank T8NL

Type	Couleur	Emb.	Poids	N° d'article
		pc	kg/100 pcs	
T8NL 00C 9011	noir graphite	1	123,330	7408 49 4
T8NL 00C 7035	gris clair	1	123,330	7408 49 8

PA Polyamide

Unité d'appareillages saillante pour le montage de 8 appareillages simples à griffe ou à vis sur 4 côtés. La séparation des natures de courant (4 + 4) est assurée par une cloison de séparation. En cas d'utilisation d'appareillages multiples, la capacité de raccordement peut être augmentée. Mode de fixation par vis pour appareillages 60 mm à la verticale.

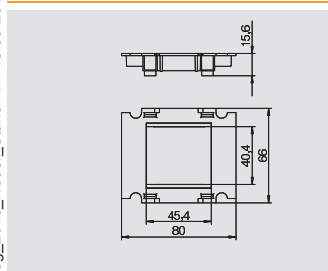

Adaptateur Telitank pour le montage du Modul 45 sous un couvercle S990 simple

Type	Couleur	Emb.	Poids	N° d'article
		pc	kg/100 pcs	
T8NL A45 9011	noir graphite	1	1,140	7408 41 6

PA Polyamide

Adaptateur pour le montage d'une prise simple de type Modul 45 sous des couvercles S990 dans T4L et T8NL.

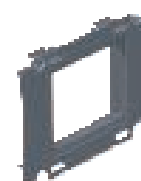

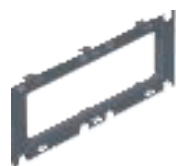

Adaptateur Telitank pour le montage du Modul 45 sous un couvercle S990 triple

Type	Couleur	Emb.	Poids	N° d'article
		pc	kg/100 pcs	
T8NL A105 9011	noir graphite	1	2,200	7408 41 2

PA Polyamide

Adaptateur pour le montage d'une prise double ou triple de type Modul 45 sous des couvercles S990 dans T4L et T8NL.

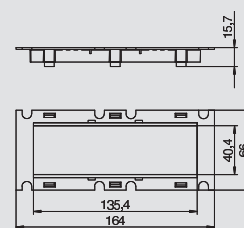

Plaque support d'appareillage Telitank T4L/T8NL

Type	Couleur	Emb.	Poids	N° d'article
		pc	kg/100 pcs	
T8NL P01 9011	noir graphite	10	1,790	7408 43 6
T8NL P01 7035	gris clair	10	1,790	7408 44 0

PA Polyamide

Plaque de support d'appareillage « pleine », adaptée aux côtés étroits T4L et T8NL ou aux côtés longitudinaux T4L ou T8NL (couvercle 1/2).

Type	Couleur	Emb.	Poids	N° d'article
		pc	kg/100 pcs	
T8NL P1 9011	noir graphite	10	1,230	7408 44 4
T8NL P1 7035	gris clair	10	1,230	7408 44 8

PA Polyamide

Plaque de support d'appareillage avec 1 perforation (Ø 45 mm) pour appareillage avec cadre (à vis), adaptée au petit côté du Telitank T4L et T8NL.

Type	Couleur	Emb.	Poids	N° d'article
		pc	kg/100 pcs	
T8NL P2 9011	noir graphite	10	1,230	7408 45 8
T8NL P2 7035	gris clair	10	1,230	7408 46 0

PA Polyamide

Plaque de support d'appareillage avec 1 perçage (Ø 45 mm) pour un appareillage d'installation avec support à griffe, adaptée aux côtés longitudinaux T4L et T8NL (couvercle 1/2).

Type	Couleur	Emb.	Poids	N° d'article
		pc	kg/100 pcs	
T8NL P3 9011	noir graphite	10	2,470	7408 46 4
T8NL P3 7035	gris clair	10	2,470	7408 47 0

PA Polyamide

Plaque de support d'appareillage avec 2 perforations (Ø 45 mm) pour 2 appareillages avec cadre (à vis), adaptée au grand côté du Telitank T4L et T8NL.

Type	Couleur	Emb.	Poids	N° d'article
		pc	kg/100 pcs	
T8NL P45 9011	noir graphite	10	2,090	7408 47 4
T8NL P45 7035	gris clair	10	2,090	7408 47 8

PA Polyamide

Plaque de support d'appareillage avec ouverture carrée pour une prise simple de type Modul 45, adaptée aux côtés étroits T4L et T8NL ou aux côtés longitudinaux T4L et T8NL (couvercle 1/2).

Type	Couleur	Emb.	Poids	N° d'article
		pc	kg/100 pcs	
T8NL P105 9011	noir graphite	10	3,760	7408 45 2
T8NL P105 7035	gris clair	10	3,760	7408 45 6

PA Polyamide

Plaque de support d'appareillage avec ouverture carrée pour une prise triple de type Modul 45, adaptée aux côtés longitudinaux T4L et T8NL (couvercle 1/1).

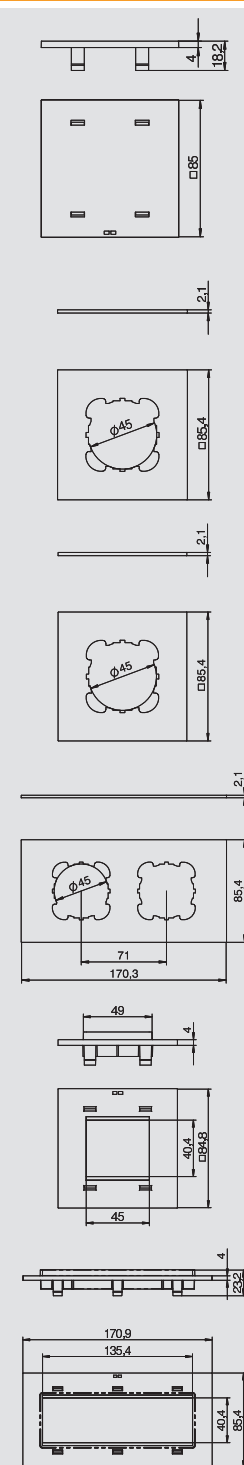

Plaque support d'appareillage Telitank T4L/T8NL

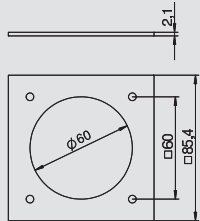

Type	Couleur	Emb.	Poids	N° d'article
		pc	kg/100 pcs	
T8NL PCEE 9011	noir graphite	10	1,800	7408 48 2
T8NL PCEE 7035	gris clair	10	1,800	7408 48 6

PA Polyamide

Plaque de support d'appareillage avec 1 perçage (Ø 70 mm) et fixation par vis 60 x 60 mm pour prises CEE, adaptée aux côtés étroits T4L et T8NL ou aux côtés longitudinaux T4L et T8NL (couverture 1/2).



Séparateur Telitank T4L/T8NL

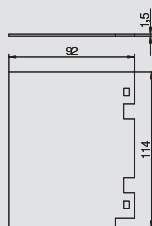

Type	Couleur	Emb.	Poids	N° d'article
		pc	kg/100 pcs	
T8NL TQ	noir graphite	1	1,700	7408 49 0

PVC Chlorure de polyvinyle

Séparateur transversal pour la subdivision supplémentaire des boîtiers Telitank T4L et T8NL.



Cadre de recouvrement S990

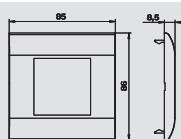

Type	Couleur	Emb.	Poids	N° d'article
		pc	kg/100 pcs	
S990-AF1 RW	blanc pur	1	2,700	6107 00 2

PC Polycarbonate

Cadre-enjoliveur (plastron) de Module 45 emboîtable par l'avant

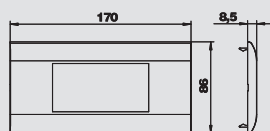

Type	Couleur	Emb.	Poids	N° d'article
		pc	kg/100 pcs	
S990-AF2 RW	blanc pur	1	4,800	6107 10 2

PC Polycarbonate

Cadre-enjoliveur (plastron) de Module 45 emboîtable par l'avant

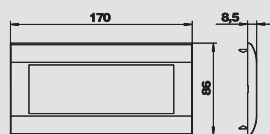

Type	Couleur	Emb.	Poids	N° d'article
		pc	kg/100 pcs	
S990-AF3 RW	blanc pur	1	4,100	6107 20 2

PC Polycarbonate

Cadre-enjoliveur (plastron) de Module 45 emboîtable par l'avant



Cadre de recouvrement S990 avec porte-étiquette

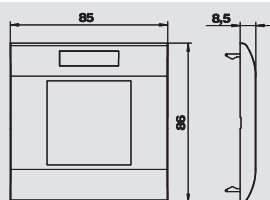

Type	Couleur	Emb.	Poids	N° d'article
		pc	kg/100 pcs	
S990-AFB1 RW	blanc pur	1	2,700	6107 05 2

PC Polycarbonate

Cadre-enjoliveur (plastron) de Module 45 emboîtable par l'avant avec zone de marquage.

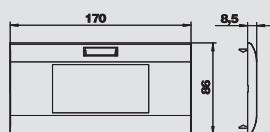

Type	Couleur	Emb.	Poids	N° d'article
		pc	kg/100 pcs	
S990-AFB2 RW	blanc pur	1	4,800	6107 15 2

PC Polycarbonate

Cadre-enjoliveur (plastron) de Module 45 emboîtable par l'avant avec zone de marquage.

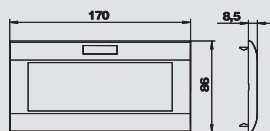

Type	Couleur	Emb.	Poids	N° d'article
		pc	kg/100 pcs	
S990-AFB3 RW	blanc pur	1	4,100	6107 25 2

PC Polycarbonate

Cadre-enjoliveur (plastron) de Module 45 emboîtable par l'avant avec zone de marquage.



Raccord carré T4L/T8NL, convexe

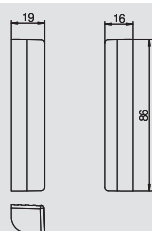

Type	Couleur	Emb.	Poids	N° d'article
		pc	kg/100 pcs	
T8NL EB2 9011	noir graphite	2	3,160	7408 42 8
T8NL EB2 7035	gris clair	2	3,160	7408 43 2

PA Polyamide

Raccord d'angle pour un montage ultérieur dans le boîtier Telitank T4L ou T8NL. Exécution du raccord d'angle : incurvé vers l'extérieur

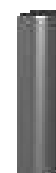

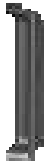

Raccord carré T4L/T8NL, concave

Type	Couleur	Emb.	Poids	N° d'article
		pc	kg/100 pcs	
T8NL EB1 9011	noir graphite	2	2,000	7408 42 0
T8NL EB1 7035	gris clair	2	2,000	7408 42 4

PA Polyamide

Raccord carré pour un montage ultérieur dans le boîtier Telitank T4L ou T8NL. Exécution du raccord carré : concave.

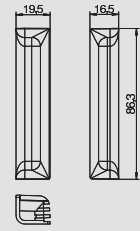

Telitank T12L

Type	Couleur	Emb.	Poids	N° d'article
		pc	kg/100 pcs	
T12L 00C 7011	gris	1	115,820	7408 09 6
T12L 00C 9011	noir graphite	1	110,000	7408 10 0

PA Polyamide

Pour le montage en suspension de 12 appareillages distincts avec cadre (12 appareillages d'une nature de courant ou 2 fois 6 appareillages de deux natures de courant). Les différentes natures de courant sont isolées l'une de l'autre par une cloison de séparation. En cas d'utilisation d'appareillages multiples, la capacité de raccordement peut être augmentée en conséquence. Modes de fixation par vis pour appareillages : 60 mm à la verticale.

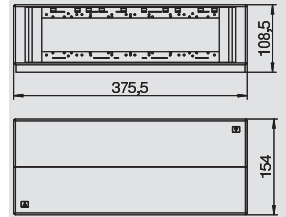

Plaque support d'appareillage Telitank T12L

Type	Couleur	Emb.	Poids	N° d'article
		pc	kg/100 pcs	
T12L P01S 9011	noir graphite	1	1,610	7408 10 8

PVC Chlorure de polyvinyle

Plaque de support d'appareillage « pleine », adaptée au côté longitudinal T12L (couvercle 1/4) ou au côté étroit T12L (couvercle 1/2).

Type	Couleur	Emb.	Poids	N° d'article
		pc	kg/100 pcs	
T12L P02S 9011	noir graphite	1	3,220	7408 11 6

PVC Chlorure de polyvinyle

Plaque de support d'appareillage « pleine », adaptée au côté longitudinal T12L (couvercle 1/2)

Type	Couleur	Emb.	Poids	N° d'article
		pc	kg/100 pcs	
T12L P03S 9011	noir graphite	1	4,850	7408 12 4

PVC Chlorure de polyvinyle

Plaque de support d'appareillage « pleine », adaptée au côté longitudinal T12L (couvercle 3/4)

Type	Couleur	Emb.	Poids	N° d'article
		pc	kg/100 pcs	
T12L P04S 9011	noir graphite	1	6,460	7408 13 2

PVC Chlorure de polyvinyle

Plaque de support d'appareillage « pleine », adaptée au côté longitudinal T12L (couvercle 1/1)

Type	Couleur	Emb.	Poids	N° d'article
		pc	kg/100 pcs	
T12L P05S 9011	noir graphite	1	2,150	7408 14 0

PVC Chlorure de polyvinyle

Plaque support d'appareillage « pleine », adaptée au côté longitudinal T12L (couvercle 1/3)

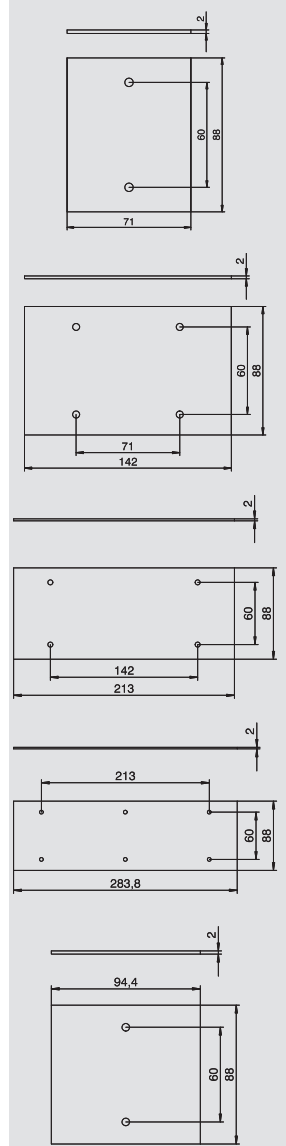

Plaque support d'appareillage Telitank T12L

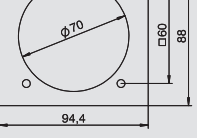
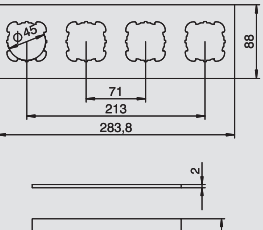
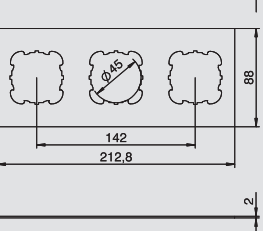
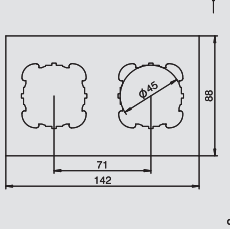
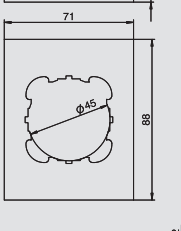
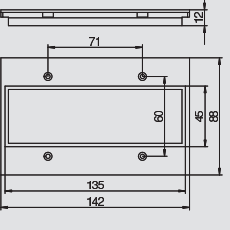
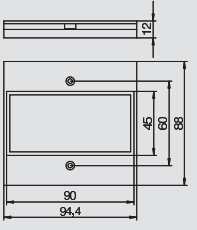
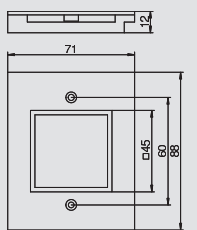

Type	Couleur	Emb. pc	Poids kg/100 pcs	N° d'article
T12L P15S 9011	noir graphite	10	1,400	7408 14 8

PA Polyamide
 Plaque de support d'appareillage avec ouverture carrée pour un appareillage Modul 45, adaptée au côté longitudinal T12L (couvercle 1/4) ou au côté étroit T12L (couvercle 1/2).

Type	Couleur	Emb. pc	Poids kg/100 pcs	N° d'article
T12L P16S 9011	noir graphite	10	1,560	7408 15 6

PA Polyamide
 Plaque de support d'appareillage avec ouverture carrée pour une prise double de type Modul 45, adaptée au côté longitudinal T12L (couvercle 1/3).

Type	Couleur	Emb. pc	Poids kg/100 pcs	N° d'article
T12L P17S 9011	noir graphite	10	2,200	7408 16 4

PA Polyamide
 Plaque de support d'appareillage avec ouverture carrée pour une prise triple de type Modul 45, adaptée au côté longitudinal T12L (couvercle 1/2).

Type	Couleur	Emb. pc	Poids kg/100 pcs	N° d'article
T12L P1S 9011	noir graphite	1	1,100	7408 17 2

PVC Chlorure de polyvinyle
 Plaque de support d'appareillage avec 1 perçage (Ø 45 mm) pour un appareillage d'installation avec support à griffe ou à vis, adaptée au côté longitudinal T12L (couvercle 1/4) ou au côté étroit T12L (couvercle 1/2).

Type	Couleur	Emb. pc	Poids kg/100 pcs	N° d'article
T12L P2S 9011	noir graphite	1	2,210	7408 18 0

PVC Chlorure de polyvinyle
 Plaque de support d'appareillage avec 2 perçages (Ø 45 mm) pour 2 appareillages d'installation avec support à vis ou à griffe, adaptée au côté longitudinal T12L (couvercle 1/2)

Type	Couleur	Emb. pc	Poids kg/100 pcs	N° d'article
T12L P3S 9011	noir graphite	1	3,320	7408 18 8

PVC Chlorure de polyvinyle
 Plaque de support d'appareillage avec 3 perçages (Ø 45 mm) pour 3 appareillages d'installation avec support à vis ou à griffe, adaptée au côté longitudinal T12L (couvercle 3/4)

Type	Couleur	Emb. pc	Poids kg/100 pcs	N° d'article
T12L P4S 9011	noir graphite	1	4,420	7408 19 6

PVC Chlorure de polyvinyle
 Plaque de support d'appareillage avec 4 perçages (Ø 45 mm) pour 4 appareillages d'installation avec support à vis ou à griffe, adaptée au côté longitudinal T12L (couvercle 1/1)

Type	Couleur	Emb. pc	Poids kg/100 pcs	N° d'article
T12L P7S 9011	noir graphite	1	1,130	7408 20 4

PVC Chlorure de polyvinyle
 Plaque de support d'appareillage avec 1 perçage (Ø 70 mm) et fixation par vis 60 x 60 mm pour prises CEE, adaptée au côté longitudinal T12L (couvercle 1/3).

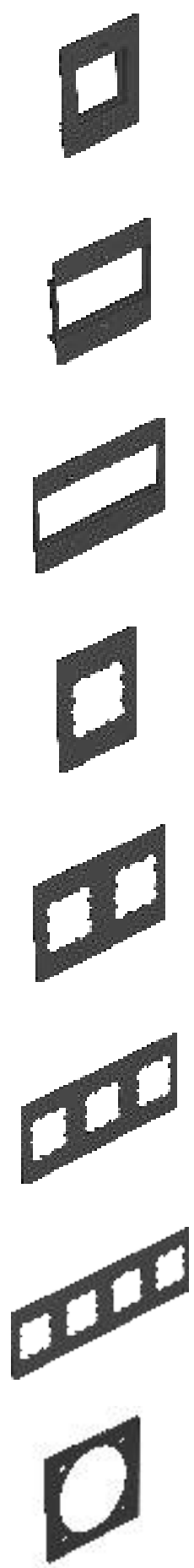

08 UFS_katalog_2010_Neuer_Stand / fr / 19/09/2011 (LLEExport_01270)

Telitanks



Séparateur Telitank T12L

Type	Couleur	Emb.	Poids	N° d'article
		pc	kg/100 pcs	
T12L TQ	noir graphite	1	0,580	7408 20 8

PVC Chlorure de polyvinyle

Séparateur transversal pour une subdivision supplémentaire du compartiment.

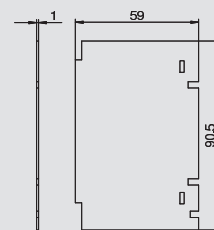

Décharge de traction T4B et T12L

Type	Emb.	Poids	N° d'article
	pc	kg/100 pcs	
T ZE	10	4,450	7408 08 8

PA Polyamide

Pour câbles sous gaine jusqu'à Ø 16 mm, pour une fixation sur le séparateur. En cas d'utilisation dans T12L, 5 décharges de traction max. peuvent être utilisées ; dans T4B, 2 décharges peuvent être utilisées au max.

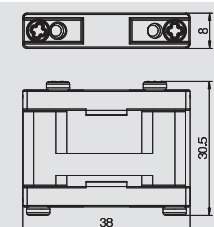

Décharge de traction

Type	Emb.	Poids	N° d'article
	pc	kg/100 pcs	
ZE2 3	10	1,400	7408 65 0

PA Polyamide

Décharge de traction destinée à une utilisation dans des plaques de support d'appareillage de panier de support d'appareillage, des supports de module et des Telitanks T4L et T8NL pour une décharge de traction des câbles entrants conforme à la norme.

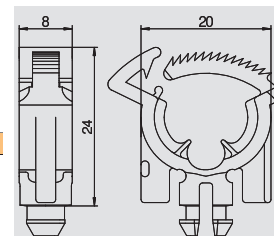

Ecrou

Type	Emb.	Poids	N° d'article
	pc	kg/100 pcs	
T EM	4	4,600	7408 08 4

Zn Zinc moulé sous pression



L'écrou de vis se prête à la fixation d'un Telitank sur l'ouverture système DAT des systèmes de conduit EÜK, OKA..., EBK ou AIK. Unité d'emballage : 4 pièces

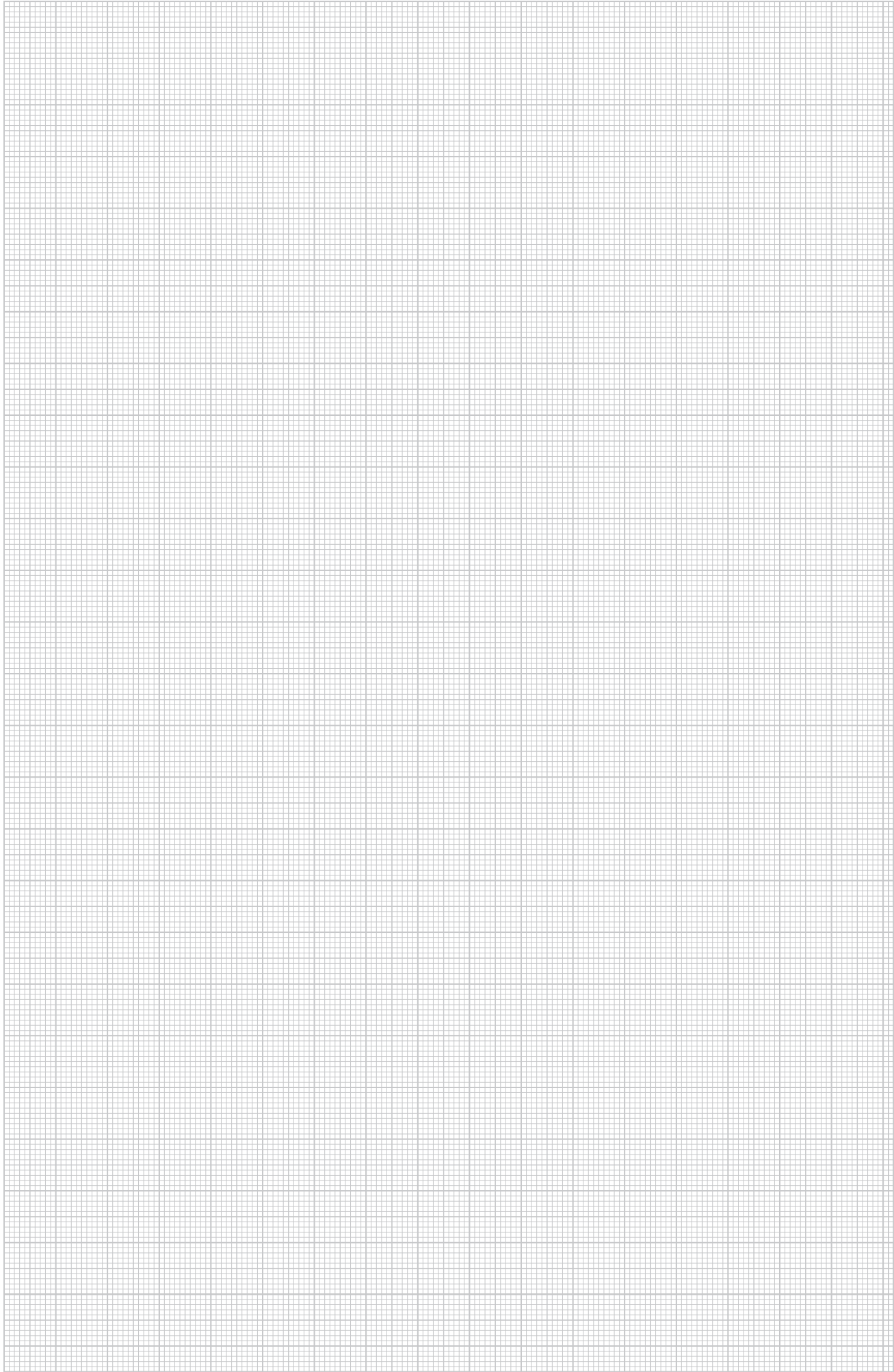





Répertoires

	Index alphabétique	410
	Répertoire numérique	416
	Répertoire des types	422



A

Adaptateur pour fiche mâle Modul 45connect, 386
 Adaptateur Telitank pour le montage du Modul 45 sous, 363
 un couvercle S990 simple
 Adaptateur Telitank pour le montage du Modul 45 sous, 364
 un couvercle S990 triple
 Agrafe de fixation, 280, 282

B

Bague de rehausse, 372
 Bloc de distribution à 3 pôles, 394
 Bloc de distribution en T à 3 pôles, 393
 Boîte de base 250, 284-285
 Boîte de base 250 avec élément de coffrage, 284-285
 Boîte de base 350, 284
 Boîte de base 350 avec élément de coffrage, 284-285
 Boîte de tirage et de dérivation, 276
 Boîte de tirage sous chape UGD250-3 pour GES9/55, 263
 Boîte de tirage sous chape UGD350-3 pour GES9/55, 263
 Boîte de tirage sous chape UGD350-3 pour GESR9/55, 263
 Boîte de tirage sous chape UDL, 372
 Boîte d'extrémité de conduit, 206, 208
 Boîte d'extrémité de goulotte, 210
 Boîtes de tirage sous chape pour le montage GESRM2, 380
 Boîtier de protection pour support de module, 352-353
 Boîtier de sol carré pour hauteur de chape de 55 mm, 264, 311
 Boîtier de sol GE2V, 376
 Boîtier de sol GES2 Universel, 300
 Boîtier de sol GES2DB, 300
 Boîtier de sol GES4 Universel, 300
 Boîtier de sol GES4DB, 300
 Boîtier de sol GES4M10 Universel, 300
 Boîtier de sol GES4M10DB, 301
 Boîtier de sol GES6 Universel, 301
 Boîtier de sol GES6DB, 301
 Boîtier de sol GES6M10 Universel, 301
 Boîtier de sol GES6M10DB, 301
 Boîtier de sol GES9 Universel, 302
 Boîtier de sol GES9M10 Universel, 302
 Boîtier de sol GES9M10DB, 302
 Boîtier de sol GESR4 Universel, 305
 Boîtier de sol GESR7 Universel, 305
 Boîtier de sol GESR9 avec cadre de protection de, 306
 moquette
 Boîtier de sol GESR9 Universel, 306
 Boîtier de sol GESR9/10 Universel, 306
 Boîtier de sol GESRA7/10, 306
 Boîtier de sol GESRA7D, 305
 Boîtier de sol GESRA7DM, 305
 Boîtier de sol GESRA9/10, 306
 Boîtier de sol GESRM2 avec cadre de pose de, 379-380
 revêtement de sol pour UZD/UDL
 Boîtier de sol GESRM2 avec cadre de protection pour, 379
 faux-plancher et plancher creux
 Boîtier de sol GESRM2 avec cadre de protection pour, 378
 UZD/UDL
 Boîtier de sol nettoyé à l'eau avec cadre de pose de, 309
 revêtement de sol
 Boîtier de sol nettoyé à l'eau avec cadre de protection, 309
 de revêtement de sol
 Boîtier de sol rond pour hauteur de chape de 55 mm, 264, 311
 Boîtier de sol UDHome4, 383
 Boîtier de sol UDHome9, 383

C

Câble de raccordement à 3 conducteurs, PVC, section, 251, 390-391
 1,5 mm²
 Câble de raccordement à 3 conducteurs, PVC, section, 251-252, 391
 2,5 mm²
 Câble de raccordement à 3 conducteurs, sans, 252, 392
 halogène, section 2,5 mm²

C

Cadre de montage pour combinaison d'appareillages, 264, 311
 Modul 45 double et double
 Cadre de montage pour combinaison d'appareillages, 264, 311
 Modul 45 triple et simple
 Cadre de montage pour quatre appareillages Modul 45, 264, 311
 simples
 Cadre de montage pour trois appareillages Modul 45, 264, 311
 simples
 Cadre de pose de revêtement de sol, 277
 Cadre de protection de moquette, 277
 Cadre de recouvrement S990, 365
 Cadre de recouvrement S990 avec porte-étiquette, 365
 Cassette à cadre pour sortie de cordon, RKS, taille, 318
 nominale 250-3
 Cassette à cadre pour sortie de cordon, RKS, taille, 319
 nominale 350-3
 Cassette à cadre pour trappe d'inspection, RK, taille, 318
 nominale 250-3
 Cassette à cadre pour trappe d'inspection, RK, taille, 318
 nominale 350-3
 Cassette à cadre pour tube, RKF, taille nominale 250-3, 319
 Cassette à cadre pour tube, RKF, taille nominale 350-3, 319
 Cassette réglable en hauteur avec sortie de cordon,, 321
 RKS, taille nominale 4
 Cassette réglable en hauteur avec sortie de cordon,, 321-322
 RKS, taille nominale 9
 Cassette réglable en hauteur avec sortie de cordon,, 327-328
 RKSNUZD3, taille nominale 4
 Cassette réglable en hauteur avec sortie de cordon,, 328
 RKSNUZD3, taille nominale 9
 Cassette réglable en hauteur avec sortie de cordon,, 323-324
 RKS, taille nominale R4
 Cassette réglable en hauteur avec sortie de cordon,, 324
 RKS, taille nominale R7
 Cassette réglable en hauteur avec sortie de cordon,, 324
 RKS, taille nominale R9
 Cassette réglable en hauteur avec sortie de cordon,, 331
 RKSNUZD3, taille nominale R4
 Cassette réglable en hauteur avec sortie de cordon,, 331
 RKSNUZD3, taille nominale R7
 Cassette réglable en hauteur avec sortie de cordon,, 331-332
 RKSNUZD3, taille nominale R9
 Cassette réglable en hauteur pour charges lourdes,, 344
 pleine, RKNSL
 Cassette réglable en hauteur pour charges lourdes,, 342
 pleine, RKRS
 Cassette réglable en hauteur pour charges lourdes,, 342, 344
 pour tube, RKFRSL
 Cassette réglable en hauteur pour trappe d'inspection,, 321
 RKN, taille nominale 4
 Cassette réglable en hauteur pour trappe d'inspection,, 321
 RKN, taille nominale 9
 Cassette réglable en hauteur pour trappe d'inspection,, 327
 RKNNUZD3, taille nominale 4
 Cassette réglable en hauteur pour trappe d'inspection,, 327
 RKNNUZD3, taille nominale 9
 Cassette réglable en hauteur pour trappe d'inspection,, 323
 RKR, taille nominale R4
 Cassette réglable en hauteur pour trappe d'inspection,, 323
 RKR, taille nominale R7
 Cassette réglable en hauteur pour trappe d'inspection,, 323
 RKR, taille nominale R9
 Cassette réglable en hauteur pour trappe d'inspection,, 330
 RKRNUZD3, taille nominale R4
 Cassette réglable en hauteur pour trappe d'inspection,, 330
 RKRNUZD3, taille nominale R7
 Cassette réglable en hauteur pour trappe d'inspection,, 330-331
 RKRNUZD3, taille nominale R9
 Cassette réglable en hauteur pour tube, RKF, taille, 322
 nominale 4
 Cassette réglable en hauteur pour tube, RKF, taille, 322
 nominale 9
 Cassette réglable en hauteur pour tube, RKFNUZD3,, 328
 taille nominale 4
 Cassette réglable en hauteur pour tube, RKFNUZD3,, 329
 taille nominale 9
 Cassette réglable en hauteur pour tube, RKF, taille, 324-325
 nominale R4

C

Cassette réglable en hauteur pour tube, RKFR, taille, 325 nominale R7
 Cassette réglable en hauteur pour tube, RKFR, taille, 325 nominale R9
 Cassette réglable en hauteur pour tube, RKFRNUZD3,, 332 taille nominale R4
 Cassette réglable en hauteur pour tube, RKFRNUZD3,, 332 taille nominale R7
 Cassette réglable en hauteur pour tube, RKFRNUZD3,, 333 taille nominale R9
 Cassettes, 243
 Cassettes à cadre pour charges lourdes pour tube,, 340 pleines, RKSL, classe de charge 1
 Cassettes à cadre pour charges lourdes pour tube,, 340 pleines, RKSL, classe de charge 2
 Cassettes à cadre pour charges lourdes pour tube,, 340 RKFSL, classe de charge 1
 Cassettes à cadre pour charges lourdes pour tube,, 341 RKFSL, classe de charge 2
 Cheville à expansion pour béton, 242
 Chevilles à frapper OBO, 212
 Chevilles OBO, 212
 Clé de déverrouillage rapide, 221
 Clé de montage BAB80, 375
 Clé de montage BABF80, 375
 Cloche de scie, 375
 Coffret pare-feu Pyrosit, 406
 Conduit de dérivation en saillie, 294
 Conduit d'installation à 2 compartiments, 282
 Conduit d'installation avec ouvertures de montage, 270, 272
 Conduit d'installation de largeur 200 mm, 261
 Conduit d'installation de largeur 500 mm, 261
 Conduit d'installation de largeur 600 mm, 258, 261
 Conduit d'installation sous chape, à 3 compartiments, 206
 Conduit OKBU avec brosse de passage de câbles, 248
 Conduit d'alimentation OKB, 248
 Conduit d'installation à 2 compartiments, 280
 Conduit d'installation à 3 compartiments, 280, 282
 Conduit d'installation avec ouvertures de montage, 274
 Conduit d'installation de largeur 200 mm, 258
 Conduit d'installation de largeur 300 mm, 258, 261
 Conduit d'installation de largeur 400 mm, 258, 261
 Conduit d'installation de largeur 500 mm, 258
 Conduit d'installation sous chape, à 2 compartiments, 206, 208, 210
 Conduit d'installation sous chape, à 3 compartiments, 208, 210
 Conduit d'installation, fermé, 270
 Conduit d'installation, fermée, 272, 274
 Coude à 90° avec brosse de passage câbles intérieur, 248
 Coude à 90° avec brosse de passage de câbles, 248 extérieur
 Coude vertical, à 2 compartiments, 206, 208, 210, 270, 272, 274, 281, 283
 Coude vertical, à 3 compartiments, 207, 209, 211, 270, 272, 274, 281, 283
 Couplage par fibre optique avec plaque support, 403 d'appareillage
 Couvercle de boîte de tirage pour taille de boîte 250, 286
 Couvercle de boîte de tirage pour taille de boîte 350, 286
 Couvercle de boîte vide pour boîte de taille 250, 286
 Couvercle de boîte vide pour boîte de taille 350, 286
 Couvercle de protection des appareillages pour, 373 planchers nettoyés à l'eau
 Couvercle de protection des appareillages pour, 373 planchers nettoyés à sec
 Couvercle d'embout d'app., 292
 Couvercle plein, 277, 291, 403
 Couvercle plein pour angle extérieur, 291
 Couvercle plein pour angle intérieur, 291
 Couvercle plein pour dérivation en T, 295
 Couvercle plein pour planchers nettoyés à l'eau, sans, 374 évidemment pour l'insertion du revêtement de sol
 Couvercle plein pour planchers nettoyés à sec, avec, 374 évidemment pour l'insertion du revêtement de sol

C

Couvercle plein pour planchers nettoyés à sec, sans, 373 évidemment pour l'insertion du revêtement de sol
 Couvercle plein pour UZD250-3, 214
 Couvercle plein pour UZD350-3, 218
 Couvercle plein pour conduit de dérivation, 295
 Couvercle plein protégée contre l'humidité pour, 214 UZD250-3
 Couvercle plein protégée contre l'humidité pour, 218 UZD350-3
 Couvercle plein, en T, 291
 Couvercle pour unité d'appareillage, 292

D

Décharge de traction, 351, 368
 Décharge de traction Modul 45connect, 252, 386
 Décharge de traction pour support de montage, 354
 Décharge de traction T4B et T12L, 368
 Dérivation de couvercle pour unité d'appareillage, 295
 Détrompeur, 401
 Dispositif de montage pour cassette réglable en hauteur, 336
 Dispositif de réglage en hauteur, 302, 307, 320
 Disque d'obturation, 373
 Douille fileté pour cassette réglable en hauteur, 335
 Douille fileté pour cassettes à cadre, 335

É

Éclisse de raccordement, 206, 208, 210, 270, 272, 274, 280, 282

E

Ecrou, 271, 273, 275, 293, 296, 368

É

Élément de coffrage, 394
 Élément de conduit pour GES4, hauteur 40-240 mm, 227
 Élément de conduit, plein, à enclenchement, hauteur, 234 100-150 mm
 Élément de conduit, plein, à enclenchement, hauteur, 226 40-140 mm
 Élément de conduit, plein, à enclenchement, hauteur, 226 40-240 mm
 Élément de conduit, plein, à enclenchement, hauteur, 233 40-70 mm
 Élément de conduit, plein, à enclenchement, hauteur, 234 60-110 mm
 Élément de conduit, plein, hauteur 100-150 mm, 233
 Élément de conduit, plein, hauteur 40-140 mm, 226
 Élément de conduit, plein, hauteur 40-240 mm, 226
 Élément de conduit, plein, hauteur 40-70 mm, 233
 Élément de conduit, plein, hauteur 60-110 mm, 233
 Élément de conduit pour équipement Telitank, hauteur, 235 100-150 mm
 Élément de conduit pour équipement Telitank, hauteur, 227 40-140 mm
 Élément de conduit pour équipement Telitank, hauteur, 227 40-240 mm
 Élément de conduit pour équipement Telitank, hauteur, 234 40-70 mm
 Élément de conduit pour équipement Telitank, hauteur, 234 60-110 mm
 Élément de conduit pour GES4, hauteur 100-150 mm, 235
 Élément de conduit pour GES4, hauteur 40-140 mm, 227
 Élément de conduit pour GES4, hauteur 60-110 mm, 235
 Élément de conduit pour GES6, hauteur 100-150 mm, 236
 Élément de conduit pour GES6, hauteur 40-140 mm, 228
 Élément de conduit pour GES6, hauteur 40-240 mm, 228
 Élément de conduit pour GES6, hauteur 60-110 mm, 235
 Élément de conduit pour GES9, hauteur 100-150 mm, 236
 Élément de conduit pour GES9, hauteur 40-140 mm, 228
 Élément de conduit pour GES9, hauteur 40-240 mm, 228
 Élément de conduit pour GES9, hauteur 40-70 mm, 236
 Élément de conduit pour GES9, hauteur 60-110 mm, 236
 Élément de conduit pour GESR9, hauteur 100-150 mm, 237

É

Élément de conduit pour GESR9, hauteur 40-140 mm, 229
Élément de conduit pour GESR9, hauteur 40-240 mm, 229
Élément de conduit pour GESR9, hauteur 40-70 mm, 237
Élément de conduit pour GESR9, hauteur 60-110 mm, 237
Éléments de remplissage et plaques d'insertion pour, 307
boîtiers de sol ronds

E

Embout de conduit, 248, 270, 274, 293
Embout de conduit, hauteur 40-150 mm, 241
Embout de conduit, hauteur 40-240 mm, 241
Embout de conduit OKA, 260, 262
Embout de conduit pour Dérivation, 296
Emout de conduit, 272

É

Équerre de fixation pour goulotte flexible, 302, 307
Équerre de fixation pour goulotte flexible dans un boîtier, 382
GESRM2
Équerre de nivellement pour UGD250-3, 329, 333
Équerre de nivellement pour UGD350-3, 329, 333
Équerre de raccordement de mise à la terre, 221, 243, 249, 290, 294
Équerre de raccordement (conductrice), 212
Étrier de câblage, 307

F

FBA-B200 Bloc de mousse, 407
FBA-BV200 Bloc sous vide, 407
FBA-SP produit de ragréage en cartouche, 407
Foret à fleuret, 375

G

Gabarit de perçage, 375
Garniture de cadre, 221-222

J

Joint plat, 242

K

Kit de montage pour UZD250-3, 320, 341
Kit de montage pour UZD350-3, 320, 341
Kit de transformation, 308
Kit pour dérivation de goulotte vers la gauche, hauteur, 242
40-150 mm
Kit pour dérivation de conduit vers la droite, hauteur 40-, 241
150 mm
Kit pour dérivation de conduit vers la droite, hauteur 40-, 241
240 mm
Kit pour dérivation de conduit vers la gauche, hauteur, 242
40-240 mm
Kit pour dérivation de conduit en T et en croix, 241

L

Languette de fixation des conduits EÜK, 212

M

Marteau à planer avec protège-mains, 212
Modul 45 informatique pour modules de raccordement, 402
avec plaque support d'appareillage
Module de protection contre les surtensions pour panier, 401
de support d'appareillage GB2 et GB3
Module de protection contre les surtensions pour, 401
support de module MT3 et MT4
Module de raccordement de données avec plaque, 403
support d'appareillage, cat. 5e
Module de raccordement de données avec plaque, 403
support d'appareillage, cat. 5e, avec blindage
Module de raccordement de données avec plaque, 403
support d'appareillage, cat. 6
Module de raccordement de données avec plaque, 403
support d'appareillage, cat. 6, avec blindage
Module de raccordement de données Snap-In, cat. 5e., 357, 382
avec blindage

M

Module de raccordement de données Snap-In, cat. 5e., 357, 381
sans blindage
Module de raccordement de données Snap-In, cat. 6., 357, 382
avec blindage
Module de raccordement de données Snap-In, cat. 6., 357, 382
sans blindage
Modules Snap-in, 377
Mousse ignifuge Pyrosit FBS90, 406

O

Obturbateur pour ouverture de montage carrée, 221
Obturbateur pour ouverture de montage ronde, 221
Obturbateur pour ouverture de montage Telitank, 221
Obturbateurs, 352
Outil de levage, 245
Outils de levage, 335

P

Panier de support d'appareillage GB2 avec fond perforé, 348
Panier de support d'appareillage GB2 prêt à raccorder, 388
avec protection contre les surtensions
Panier de support d'appareillage GB3 avec fond perforé, 349-350
Panier de support d'appareillage GB3 prêt à raccorder, 388
Panier de support d'appareillage pour montage en, 352
diagonale d'un appareillage Modul 45
Panier de support d'appareillages GB3, 253
Panier support appareillage GB2, 348
Panier support appareillage GB3, 349
Panier support appareillage GB3 prêt à raccorder avec, 389
protection contre les surtensions
Panier support appareillage Telitank T4L, 363
Panier support d'appareillage GB2 prêt à raccorder, 387-388
Partie femelle à 3 pôles, raccord à ressort, 393
Partie femelle à 3 pôles, raccord à vis, 393
Partie femelle à 5 pôles, raccord à vis, 393
Partie mâle à 3 pôles, raccord à ressort, 392
Partie mâle à 3 pôles, raccord à vis, 392
Partie mâle à 5 pôles, raccord à vis, 393
Pied de nivellement, 242
Pied de nivellement pour support de contact de, 259-260
couvercle
Pied de nivellement pour support de contact de, 232
couvercle, hauteur 100-175 mm
Pied de nivellement pour support de contact de, 232
couvercle, hauteur 170-245 mm
Pied de nivellement pour support de contact de, 232
couvercle, hauteur 40-70 mm
Pied de nivellement pour support de contact de, 232
couvercle, hauteur 60-110 mm
Pied de nivellement RKNEV, 322, 326, 343, 345
Pistolet à cartouche Pyrosit, 406
Plaque d'adaptation 250-3 pour GES2, 215
Plaque d'adaptation 250-3 pour GES4, 215
Plaque d'adaptation 250-3 pour GES6, 215
Plaque d'adaptation 250-3 pour GES9, 215
Plaque d'adaptation 250-3 pour GESR4, 215
Plaque d'adaptation 250-3 pour GESRM2, 215
Plaque d'adaptation 250-3 pour module Telitank, 214
Plaque d'adaptation 350-3 pour GES4, 219
Plaque d'adaptation 350-3 pour GES6, 219
Plaque d'adaptation 350-3 pour GES9, 219
Plaque d'adaptation 350-3 pour GESR4, 219
Plaque d'adaptation 350-3 pour GESR7, 219
Plaque d'adaptation 350-3 pour GESR9, 219
Plaque d'adaptation 350-3 pour GESRM2, 219
Plaque d'adaptation 350-3 pour module Telitank, 218
Plaque d'adaptation charges lourdes pour cassettes, 344-345
carrées
Plaque d'adaptation charges lourdes pour cassettes, 343
rondes
Plaque d'adaptation DUG350-3R9 pour GRAF9, 310

P

Plaque d'adaptation pour application avec charges, 310
lourdes du GRAF9
Plaque d'adaptation pour charges lourdes 250-3/4, 216
Plaque d'adaptation pour charges lourdes 250-3R4, 216
Plaque d'adaptation pour charges lourdes 350-3/4, 220
Plaque d'adaptation pour charges lourdes 350-3/9, 220
Plaque d'adaptation pour charges lourdes 350-3R4, 220
Plaque d'adaptation pour charges lourdes 350-3R7, 220
Plaque d'adaptation pour charges lourdes 350-3R9, 220
Plaque d'adaptation pour équipement Telitank, 400 mm, 243
Plaque d'adaptation pour équipement Telitank, 800 mm, 243
Plaque d'adaptation pour GES4, 400 mm, 244
Plaque d'adaptation pour GES4, 800 mm, 244
Plaque d'adaptation pour GES6, 400 mm, 244
Plaque d'adaptation pour GES6, 800 mm, 244
Plaque d'adaptation pour GES9, 400 mm, 244
Plaque d'adaptation pour GES9, 800 mm, 244
Plaque d'adaptation pour GESR9, 400 mm, 245
Plaque d'adaptation pour GESR9, 800 mm, 244
Plaque d'adaptation pour le montage du Telitank, 277
Plaque d'adaptation, pleine, 800 mm, 243
Plaque d'adaptation, pleine, à enclenchement, 800 mm, 243
Plaque de finition pour revêtement de sol BEK/F, 320
Plaque de montage pour le montage de prises femelles, 265
de données dans un support de module Système 55
Plaque de montage pour le montage de prises femelles, 312
de données dans un support de modules Système 55
Plaque de montage pour prises femelles de données, 381
dans GESRM2
Plaque de recouvrement pour boîtiers de sol et, 358
cassettes
Plaque d'identification, 406
Plaque murale, 407
Plaque pleine, 277
Plaque support d'appareillage, 372
Plaque support d'appareillage Telitank T12L, 366-367
Plaque support d'appareillage Telitank T4B, 362-363
Plaque support d'appareillage Telitank T4L/T8NL, 364-365
Plaques de support d'appareillage pour boîtier, 348-349
d'appareillage GB2
Plaques de support d'appareillage pour boîtier, 350-351
d'appareillage GB3
Plaques pour support d'appareillage pour boîtier, 253-254
d'appareillage GB3
Porte étiquette, 351
Porte-étiquette, 254
Prise avec fiche de terre Modul 45connect, 250, 386
Prise avec fiche de terre, 0°, 265-266, 312-313, 398
Prise avec fiche de terre, 33°, 266, 313, 353, 398
Prise conforme à la norme danoise, Modul 45, 0°, 401
Prise conforme à la norme suisse, Modul 45, 401
Prise d'antenne, boîte traversante, TV et radio, 402
Prise d'antenne, prise terminale, TV et radio, 402
Prise d'antenne, prise terminale, TV, radio et satellite, 402
Prise NF 2P+T, 0°, version détrompé, 399
Prise NF 2P+T, orienté à 33°, 400
Prise téléphonique système TAE, 402
Prise NF 2P+T orientée à 33°, version détrompé, 400
Prises avec fiche de terre, 33°, 255
Prises NF 2P+T, 0°, 399
Profilé d'insertion du revêtement de sol, 242
Profilé latéral pour AIKA (pièce de rechange), 296
Profilé latéral pour AIKU (pièce de rechange), 293
Profilé latéral pour AIKU et AIKA, version courte (pièce, 293, 296
de rechange)

R

Raccord carré T4L/T8NL, concave, 366
Raccord carré T4L/T8NL, convexe, 365
Raccord Modul 45connect, 250, 386
Raccord pour conduit OKAB E, 249

R

Raccord pour conduit OKAB U, 249
Raccordement de l'adaptateur droit, partie femelle, 250
Raccordement de l'adaptateur droit, partie mâle, 250
Réhausseur pour UZD/UGD250-3 avec hauteur 115-, 214
170 mm
Réhausseur pour UZD/UGD250-3 avec hauteur 165-, 214
220 mm
Réhausseur pour UZD/UGD250-3 avec hauteur 70-125, 213-214
mm
Réhausseur pour UZD/UGD350-3 avec hauteur 115-, 218
170 mm
Réhausseur pour UZD/UGD350-3 avec hauteur 165-, 218
220 mm
Réhausseur pour UZD/UGD350-3 avec hauteur 70-125, 217-218
mm
Renfort de couvercle OKAB, 249
Renfort de couvercle pour conduit de largeur 400, 500, 232
et 600 mm
Renfort de couvercle pour conduit OKA-A G de largeur, 259
de 400 à 600
Renfort de couvercle pour conduit OKA-G pour largeurs, 259
de 200 et 300 mm
Renfort de couvercle pour conduit OKA-W pour, 262
largeurs de 200 et 300mm
Renfort de couvercle pour conduit OKA-W pour, 262
largeurs de 400 à 600mm
Renfort de couvercle pour conduit de largeur 200 et, 232
300 mm
Renfort de couvercle pour largeurs de conduit 200 et, 240
300 mm
Renfort de couvercle pour largeur de conduit 400, 500, 240
et 600 mm
Répartiteur sous chape pour courant fort UVS avec, 390
raccordement enfichable
Répartiteur sous chape pour courant fort UVS avec, 389
raccordement fixe

S

Séparateur, 240, 249, 254, 351
Séparateur de conduit, 290, 294
Séparateur de conduit pour hauteur de conduit de, 290
75 mm
Séparateur pour support de module, 353
Séparateur pour support de module vertical, 265, 312
Séparateur Telitank T12L, 368
Séparateur Telitank T4B, 363
Séparateur Telitank T4L/T8NL, 365
Set de tubes mélangeur pour mousse Pyrosit, 406
Sortie de câble pour faux-plancher, 374
Sortie de cordon pour cassette à cadre, 334
Sortie sous chape pour le montage de conduits, 372
Sortie sous chape pour montage dans un faux-plancher, 372
Sortie sous chape pour montage dans un plancher, 372
creux
Support, 280, 282
Support d'appareillage GTGRAF9, 309
Support d'appareillage pour modules informatiques, 354-356
Support d'appareillage pour montage CEE, 358
Support d'appareillages, 249
Support de module avec boîtier de protection pour, 254, 353
Modules 45
Support de module MT3 prêt à raccorder, 387
Support de module MT4 prêt à raccorder, 387
Support de module MT4 prêt à raccorder avec, 387
protection contre les surtensions
Support de module pour Modules 45, 386-387
Support de module pour quatre appareillages Modules, 352
45, longueur système 208 mm
Support de module pour trois appareillages Modules, 352
45, longueur système 165 mm
Support de modules MT4 pour OKB, 250
Support de montage ACO, 357

S

Support de montage de disjoncteur pour un montage, 357
dans un panier de support d'appareillage
Support de montage pour le montage de prises, 376
femelles de données dans GE2V
Support informatique type A, largeur de module 1/1, 266, 313
Support informatique type B, largeur de module 1/1, 267, 314
Support informatique type C, largeur de module 1/1, 267, 314
Support informatique type EP, largeur de module 1/1, 267, 314
Support informatique type F, largeur de module 1/1, 267, 314
Support informatique type PA, largeur de module 1/1, 267, 314
Support pour charges lourdes DSSL, 341, 343, 345
Système de support de montage pour prises femelles, 354
informatiques
Système de conduit en saille, hauteur de goulotte 40, 290
mm
Système de conduits en saille, hauteur de goulotte 70, 290
mm
Système de conduits en saille, hauteur de conduit 75, 290
mm

T

T de dérivation, 248
Telitank T12L, 366
Telitank T4B, 362
Telitank T4L, 363
Telitank T8NL, 363
Trappe d'inspection pour montage sur demi-colonne, 304
Trappe d'inspection ZES4, 303
Trappe d'inspection ZES6, 303
Trappe d'inspection ZES9, 303
Trappe d'inspection ZES9/10, 303
Trappe d'inspection ZESR4, 308
Trappe d'inspection ZESR7, 308
Trappe d'inspection ZESR9, 308
Trappe d'inspection ZESRA7, 308
Trépan, 375
Tube pour cassette à cadre réglable en hauteur, 334
Tube pour GRAF9 (pièce de rechange), 310

U

UGD250-3 pour unités d'appareillage carrées, pour, 213
hauteur de chape 70-125 mm
UGD250-3 pour unités d'appareillage rondes, pour, 213
hauteur de chape 70-125 mm
UGD350-3 pour unités d'appareillage carrées, pour, 217
hauteur de chape 70-125 mm
UGD350-3 pour unités d'appareillage rondes, pour, 217
hauteur de chape 70-125 mm
Unité d'extension pour GES4, hauteur 100-150 mm, 238
Unité d'extension pour GES4, hauteur 40-140 mm, 230
Unité d'extension pour GES4, hauteur 40-240 mm, 230
Unité d'extension pour GES4, hauteur 60-110 mm, 238
Unité d'extension pour GES6, hauteur 100-150 mm, 238
Unité d'extension pour GES6, hauteur 40-140 mm, 230
Unité d'extension pour GES6, hauteur 40-240 mm, 230
Unité d'extension pour GES6, hauteur 60-110 mm, 238
Unité d'extension pour GES9, hauteur 100-150 mm, 239
Unité d'extension pour GES9, hauteur 40-140 mm, 230
Unité d'extension pour GES9, hauteur 40-240 mm, 231
Unité d'extension pour GES9, hauteur 40-70 mm, 238
Unité d'extension pour GES9, hauteur 60-110 mm, 239
Unité d'extension pour GES9/55, 259, 262
Unité d'extension pour GESR9, hauteur 100-150 mm, 239
Unité d'extension pour GESR9, hauteur 40-140 mm, 231
Unité d'extension pour GESR9, hauteur 40-240 mm, 231
Unité d'extension pour GESR9, hauteur 40-70 mm, 239
Unité d'extension pour GESR9, hauteur 60-110 mm, 239
Unité d'extension pour GESR9/55, 259, 262
UZD250-3 avec entrée de tube pour hauteur de chape, 213
70-125 mm
UZD250-3 pour hauteur de chape 115-170 mm, 213

U

UZD250-3 pour hauteur de chape 165-220 mm, 213
UZD250-3 pour hauteur de chape 70-125 mm, 213
UZD350-3 avec entrée de tube pour hauteur de chape, 217
70-125 mm
UZD350-3 pour hauteur de chape 115-170 mm, 217
UZD350-3 pour hauteur de chape 165-220 mm, 217
UZD350-3 pour hauteur de chape 70-125 mm, 217

V

Vis d'ancrage, 212
Vis de fixation de couvercle, 221

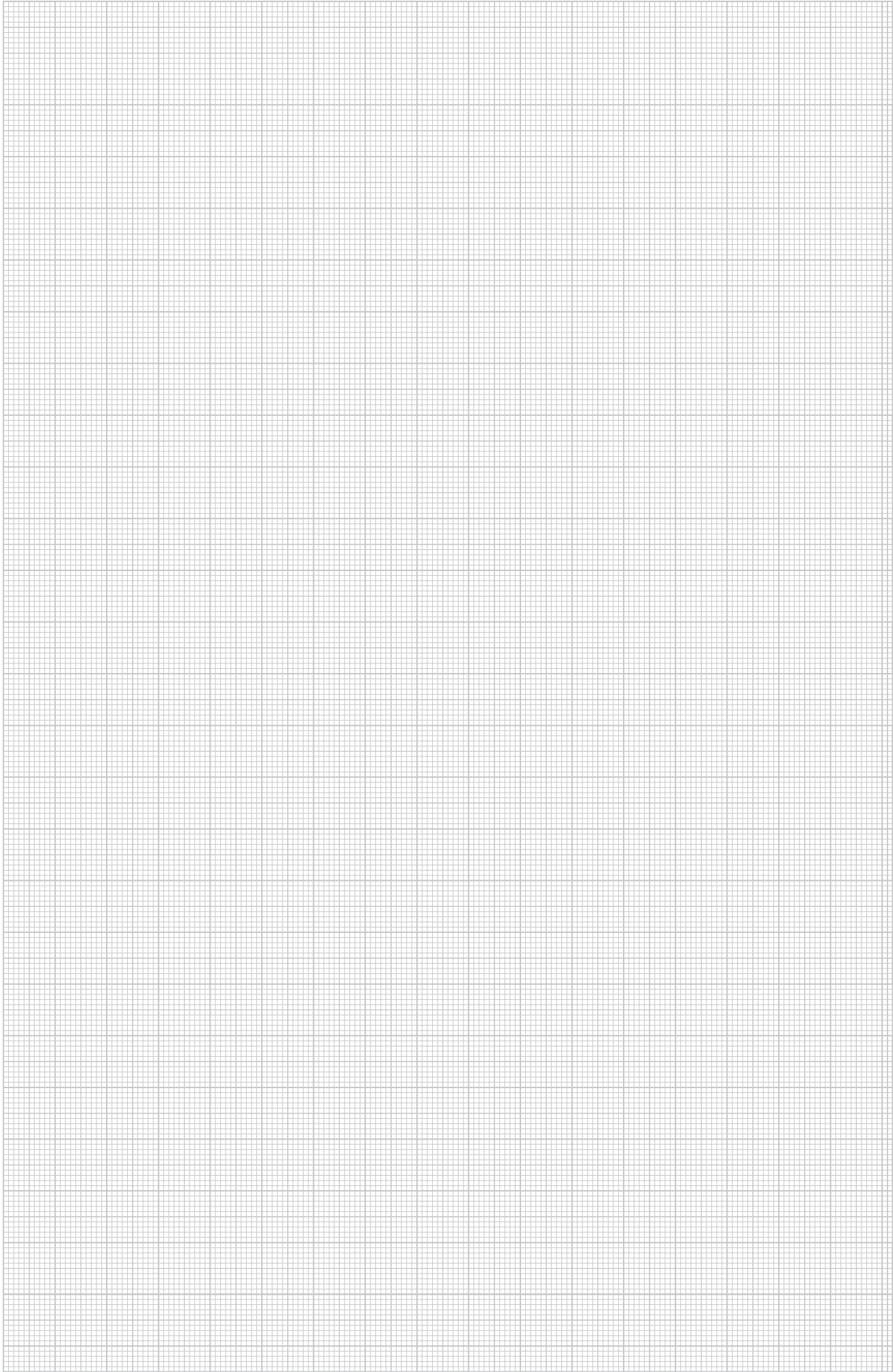

Répertoire numérique

Structure du numéro EAN : Code du pays de provenance **40**

Numéro de l'entreprise **1219** (pour les réf. commençant par **0**, utiliser : **1010**)

Code EAN de

Code	N° d'article	Prix	Côté	Code	N° d'article	Prix	Côté	Code	N° d'article	Prix	Côté	Code	N° d'article	Prix	Côté
5669197	2351 05 6	€/100 pcs	212	5123101	6108 15 1	€/pc	251	6460038	6117 06 9	€/pc	255	5428220	7202 51 6	€/pc	407
5229513	2351 06 4		212	5123118	6108 15 2		251	6213436	6117 07 1		398				
				5123125	6108 15 3		251	5437925	6117 07 4		250	5448259	7205 42 5		406
		€/pc		5123163	6108 15 4		251	5437932	6117 07 6		250				
5851417	3031 50 0		212	5123170	6108 15 5		251	5437949	6117 07 8		250	5650904	7208 22 1		406
				5123187	6108 15 6		251	5437970	6117 08 0		250	5650911	7208 22 5		406
		€/100 pcs		5123224	6108 15 7		251	5437987	6117 08 2		250	5650928	7208 22 9		406
5851059	3105 01 6		212	5123231	6108 15 8		251	6460090	6117 10 2		399			€/emb.	
5851110	3105 02 4		212	5123248	6108 15 9		251	6460151	6117 10 4		399	5650935	7208 23 3		406
5851172	3105 03 2		212	5123286	6108 16 0		251	6460212	6117 10 6		399				
				5123293	6108 16 1		251	6460274	6117 10 8		399				
5963929	3498 10 7		212	5123309	6108 16 2		251	6460335	6117 11 1		399			€/pc	
				5123347	6108 16 3		251	6460458	6117 11 3		399	5626824	7368 38 4		376
				5123354	6108 16 4		251	6188956	6117 11 5		399	6020652	7368 59 3		335
		€/pc		5123422	6108 17 5		252	6189014	6117 11 7		399				
5613596	5092 47 2		401	5123453	6108 17 6		252	6189076	6117 12 3		399			€/m	
				5123460	6108 17 7		252	6189311	6117 12 5		399	5088134	7400 00 8		280
				5123477	6108 17 8		252	6189373	6117 12 7		399	5088141	7400 01 2		280
5364184	6106 67 7		399	5123484	6108 17 9		252	6189618	6117 12 9		399	5088189	7400 01 6		282
5364252	6106 68 7		399	5123514	6108 18 0		252	6189793	6117 14 0		400	5088196	7400 02 0		282
5364368	6106 69 7		399	5123521	6108 18 1		252	6189854	6117 14 2		400	5088202	7400 02 4		280
5364436	6106 70 7		400	5123538	6108 18 2		252	6287291	6117 14 4		400	5088233	7400 02 8		280
5364504	6106 71 7		400	5123545	6108 18 3		252	6287536	6117 14 6		400	5088240	7400 03 2		282
5364597	6106 72 7		400	5123552	6108 18 4		252	6213856	6117 14 8		400	5088257	7400 03 6		280
				5123569	6108 18 5		252	6460632	6117 15 1		400	5088264	7400 04 0		282
5364610	6106 73 5		401	5123576	6108 18 6		252	6538690	6117 15 3		400			€/pc	
				5123590	6108 18 7		252	6637218	6117 15 5		400	5088295	7400 06 0		284
5120957	6107 00 2		365	5123606	6108 18 8		252	6461059	6117 15 7		400	5088301	7400 06 4		285
5121022	6107 05 2		365	5123613	6108 18 9		252	6213917	6117 15 9		400	5088318	7400 06 8		284
5121084	6107 10 2		365	5124368	6108 45 0		252	6461110	6117 16 2		400	5088325	7400 07 2		284
5121183	6107 15 2		365	5124375	6108 45 1		252	6461233	6117 16 4		400	5088356	7400 07 6		285
5121244	6107 20 2		365	5124382	6108 45 2		252	6461356	6117 16 6		400	5088363	7400 08 0		284
5121305	6107 25 2		365	5124429	6108 45 3		252	6461530	6117 16 8		400	5088370	7400 08 4		284
				5124436	6108 45 4		252	6213979	6117 17 0		400	5088387	7400 08 8		284
5699767	6107 80 1		401	5124443	6108 45 5		252	5438069	6117 19 0		250	5088417	7400 09 2		285
				5124481	6108 45 6		252	5438090	6117 19 2		250	5088424	7400 09 6		285
5122265	6108 00 0		389	5124498	6108 45 7		252	5670933	6117 19 6		386	5088431	7400 10 0		285
5122272	6108 00 5		389	5124504	6108 45 8		252	5670940	6117 19 7		386	5088448	7400 10 4		285
5122289	6108 01 0		389	5124542	6108 45 9		252	5438113	6117 19 8		250	5088486	7400 10 8		285
5522997	6108 01 2		390	5124559	6108 46 0		252					5088493	7400 11 2		285
5523000	6108 01 4		390	5124566	6108 46 1		252	5008866	6117 20 0		401	5088509	7400 11 6		285
5523017	6108 01 6		390	5124603	6108 46 2		252	5462231	6117 20 2		401	5387817	7400 11 8		286
5273530	6108 05 0		392	5124610	6108 46 3		252	5616016	6117 20 3		401	5387824	7400 11 9		286
5273547	6108 05 1		392	5124627	6108 46 4		252					5088547	7400 12 0		286
5273585	6108 05 2		393	5124733	6108 47 5		252	6180196	6117 20 5		252	5088554	7400 12 4		286
5273592	6108 05 3		393	5124740	6108 47 6		252					5387831	7400 12 6		286
5273608	6108 05 4		392	5124788	6108 47 7		252	5006848	6117 31 5		402	5088561	7400 12 8		286
5273646	6108 05 5		392	5124795	6108 47 8		252	5006947	6117 31 9		402	5088608	7400 13 2		286
5273653	6108 05 6		393	5124801	6108 47 9		252	6235155	6117 32 5		403	5088615	7400 13 6		286
5273660	6108 05 7		393	5124832	6108 48 0		252	6235216	6117 32 9		403	5088622	7400 14 0		286
5273707	6108 07 0		393	5124849	6108 48 1		252	6235278	6117 33 7		403	5088660	7400 14 4		286
5273714	6108 07 2		393	5124856	6108 48 2		252	6235339	6117 34 1		403	5614357	7400 14 7		286
5273721	6108 08 0		394	5124863	6108 48 3		252	5402428	6117 34 3		357	5088677	7400 14 8		286
5273769	6108 08 2		394	5124894	6108 48 4		252	5402435	6117 34 5		357	5088684	7400 15 2		286
5273776	6108 08 4		393	5124900	6108 48 5		252	5402442	6117 34 7		357	5088714	7400 15 6		286
5122326	6108 10 0		251	5124917	6108 48 6		252	5402459	6117 34 9		357	5088721	7400 16 0		286
5122333	6108 10 1		251	5124924	6108 48 7		252	5675112	6117 38 1		402	5088738	7400 16 4		286
5122340	6108 10 2		251	5124955	6108 48 8		252	5675167	6117 38 7		402	5365563	7400 16 5		286
5122388	6108 10 3		251	5124962	6108 48 9		252	5675211	6117 39 3		402	5088745	7400 16 8		286
5122395	6108 10 4		251									5088783	7400 17 2		286
5122401	6108 10 5		251					6117499	6117 40 6		403	5691051	7400 17 5		286
5122449	6108 10 6		251	6458295	6117 00 1		265	6117550	6117 41 4			5088790	7400 17 6		286
5122456	6108 10 7		251	6458356	6117 00 3		265	6215713	6117 42 8		402	5088806	7400 18 0		286
5122463	6108 10 8		251	6458530	6117 00 5		265	6215959	6117 43 0		402	5088844	7400 18 4		286
5122500	6108 10 9		251	6458592	6117 00 7		265					5365570	7400 18 6		286
5122517	6108 11 0		251	6518531	6117 01 2		266	6237319	6117 74 0		403	5088851	7400 20 0		280
5122524	6108 11 1		251	6458653	6117 01 4		266					5088868	7400 2		

Code	N° d'article	Prix	Côté	Code	N° d'article	Prix	Côté	Code	N° d'article	Prix	Côté	Code	N° d'article	Prix	Côté	
		€/pc				€/pc				€/pc				€/pc		
5089148	7400 26 4		280	5090878	7400 78 8		222	5098874	7404 00 2		206	5101284	7404 85 6		295	
5089155	7400 26 8		282	5432845	7400 96 0		206	5098881	7404 00 6		208	5101321	7404 86 0		295	
5089162	7400 27 2		280	5432883	7400 96 2		208	5098911	7404 01 0		210	5101338	7404 86 4		296	
5089209	7400 27 6		282	5432890	7400 96 4		210	5098928	7404 01 4		206	5101345	7404 86 8		296	
5089216	7400 28 0		280	5432906	7400 96 6		206	5098935	7404 01 8		208	5101383	7404 87 0		296	
5089223	7400 28 4		282	5432944	7400 96 8		208	5098942	7404 02 2		210			€/m		
		€/m			5432951	7400 97 0		210	5098973	7404 02 6		277	5101390	7404 87 4	294	
5089254	7400 30 0		206	5432968	7400 97 2		206	5098980	7404 03 0		277	5101406	7404 87 8		294	
5089261	7400 30 4		208	5433002	7400 97 4		208	5098997	7404 03 4		277	5101444	7404 88 2		294	
5089278	7400 30 8		210	5433019	7400 97 6		210	5099000	7404 03 8		277			€/pc		
5089285	7400 31 2		206	5433026	7400 98 0		212	5099154	7404 10 0		270	5101451	7404 88 6		291	
5089315	7400 31 6		208					5099161	7404 10 4		270	5101468	7404 89 0		291	
5089322	7400 32 0		210	5093510	7401 87 0		243	5099178	7404 10 8		276	5101505	7404 89 4		291	
5089339	7400 32 4		206	5093602	7401 89 8		243	5099185	7404 11 2		276	5101512	7404 89 8		291	
5089346	7400 32 8		208	5093640	7401 90 4		243	5099215	7404 11 6		276	5101529	7404 90 2		291	
5089377	7400 33 2		210	5093664	7401 91 2		243			€/m		5101567	7404 90 6		291	
5089384	7400 33 6		206	5093701	7401 92 0		243	5099338	7404 22 0		242	5101574	7404 91 0		291	
5089391	7400 34 0		208			€/m				€/pc		5101581	7404 91 4		291	
5089407	7400 34 4		210	5093817	7401 96 0		240	5099871	7404 40 0		394	5101628	7404 91 6		291	
		€/pc			5093824	7401 96 4		240	5099888	7404 40 4		394	5101635	7404 92 0		291
5483250	7400 41 8		216	5093831	7401 96 8		240	5099895	7404 40 8		394	5101642	7404 92 4		291	
5483267	7400 42 0		216	5093848	7401 97 2		240	5099901	7404 41 2		394	5101680	7404 92 8		291	
5483274	7400 42 2		216	5093879	7401 97 6		240	5099932	7404 41 6		388	5101697	7404 93 2		291	
5434856	7400 43 1		218	5093886	7401 98 0		240	5099956	7404 42 4		387	5101703	7404 93 6		291	
5431220	7400 45 5		215	5093893	7401 98 4		240	5099963	7404 42 8		388	5101741	7404 94 0		291	
5431251	7400 45 9		215	5093909	7401 98 8		240	5100003	7404 43 6		388	5101758	7404 94 4		291	
5431268	7400 46 3		215	5093930	7401 99 2		240	5100010	7404 44 0		387	5101765	7404 94 8		291	
5431275	7400 46 7		215	5093947	7401 99 6		240	5100027	7404 44 4		388	5101819	7404 95 6		292	
5431282	7400 47 1		215			€/pc		5100072	7404 45 6		388	5101826	7404 96 0		292	
5431329	7400 47 5		216	5093954	7401 99 7		243	5100089	7404 46 0		388	5101864	7404 96 4		292	
5431336	7400 47 9		216			€/m		5100126	7404 46 8		388	5101888	7404 97 2		292	
5431343	7400 48 3		216			€/m		5100133	7404 47 2		388	5101925	7404 97 6		292	
5431350	7400 48 7		220	5093992	7402 00 0		240	5100140	7404 47 6		388	5101932	7404 98 0		292	
5431367	7400 49 1		220	5094005	7402 00 4		240	5100171	7404 48 0		388	5101949	7404 98 4		292	
5431374	7400 49 5		220	5094012	7402 00 8		240	5100263	7404 50 8		388	5101987	7404 98 8		292	
5431381	7400 50 1		215			€/pc		5100294	7404 51 2		389	5101994	7404 99 2		291	
5620938	7400 50 2		219	5094067	7402 04 0		244	5100355	7404 52 8		388	5102007	7404 99 6		291	
5431398	7400 50 5		219	5094081	7402 04 8		244	5100362	7404 53 2		389	5102045	7405 00 0		291	
5431404	7400 50 9		219	5094128	7402 05 6		244	5100379	7404 53 6		389	5102052	7405 00 4		291	
5431435	7400 51 3		219	5094142	7402 06 4		244	5100386	7404 54 0		388	5102069	7405 00 8		291	
5431442	7400 51 7		219	5094173	7402 06 8		244	5100492	7404 56 8		388	5102106	7405 01 2		291	
5431459	7400 52 1		220			€/m		5100508	7404 57 2		387	5674436	7405 03 7		264	
5431466	7400 52 5		220			€/m		5681526	7404 63 0		387	5674443	7405 03 9		264	
5431497	7400 52 9		220	5699545	7403 81 0		248	5681533	7404 63 2		387	5674450	7405 04 7		264	
5431503	7400 53 3		219	5699552	7403 81 5		248	5681540	7404 63 4		387	5674467	7405 04 9		264	
5483311	7400 53 4		220			€/pc		5681557	7404 63 6		387	5681373	7405 05 0		302	
5483328	7400 53 5		220	5699569	7403 82 0		248	5681564	7404 63 8		387	5681380	7405 05 2		302	
5431510	7400 53 7		220	5699576	7403 82 5		248			€/m		5681397	7405 05 4		302	
5483335	7400 53 8		220	5699583	7403 83 0		248	5100676	7404 70 0		290	5102113	7405 10 0		300	
5483342	7400 53 9		220	5699590	7403 83 5		248	5100683	7404 70 4		290	5102120	7405 10 4		300	
5431527	7400 54 1		220			€/m		5100720	7404 70 8		290	5102168	7405 10 8		300	
5483359	7400 54 2		220	5699606	7403 84 0		249	5100737	7404 71 2		290	5102175	7405 11 2		300	
5483366	7400 54 3		220			€/pc		5100744	7404 71 6		290	5102182	7405 11 6		300	
5431558	7400 54 5		220	5699637	7403 84 5		249	5100782	7404 72 0		290	5102229	7405 12 0		300	
5431565	7400 54 9		219	5699699	7403 85 0		249			€/pc		5102236	7405 12 4		300	
5434900	7400 55 9		221	5699705	7403 85 5		249	5100799	7404 75 0		293	5102243	7405 12 8		300	
5431572	7400 57 3		214	5699712	7403 86 0		249	5100805	7404 75 4		293	5102243	7405 12 8		300	
5431589	7400 57 7		218	5699729	7403 87 0		250	5100843	7404 75 8		293	5102410	7405 16 4		300	
5431619	7400 58 9		214			€/m		5100850	7404 76 2		293	5102427	7405 16 8		300	
5431626	7400 59 7		218	5098515	7403 90 0		270	5100867	7404 76 6		293	5102465	7405 17 2		300	
5090243	7400 60 0		277	5098522	7403 90 4		272	5100904	7404 77 0		293	5102472	7405 17 6		300	
5434894	7400 61 3		214	5098553	7403 90 8		274	5100911	7404 77 4		293	5102533	7405 18 8		301	
5090304	7400 62 0		206	5098560	7403 91 2		270	5100928	7404 77 8		293	5102540	7405 19 2		300	
5090335	7400 62 4		208	5098577	7403 91 6		272	5100966	7404 78 2		293	5102588	7405 19 6		300	
5090342	7400 62 8		210	5098584	7403 92 0		274	5100973	7404 78 6		293	5102595	7405 20 0		300	
5090359	7400 63 2		206	5098614	7403 92 2		272	5100980	7404 79 0		293	5102601	7405 20 4		300	
5090366	7400 63 6		208	5098621	7403 92 4		274	5101024	7404 79 4		293	5102649	7405 20 8		300	
5090397	7400 64 0		210	5098638	7403 92 8		270	5149583	7404 79 8		292	5102847	7405 26 0		301	
5090403	7400 64 4		207	5098645	7403 93 2		272	5149613	7404 80 2		292	5102885	7405 26 4		301	
5090410	7400 64 8		209	5098676	7403 93 6		274			€/m		5102892	7405 26 8		301	
5090427	7400 65 2		211	5098683	7403 94 0		270	5101031	7404 80 6		293	5102908	7405 27 2		301	
5090458	7400 65 6		207	5098690	7403 94 4		272			€/pc		5103066	7405 30 0		301	
5090465	7400 66 0		209	5098706	7403 94 8		274	5101048	7404 81 0		293	5103073	7405 30 4		301	
5090472	7400 66 4		211	5098737	7403 95 2		270			€/m		5103080	7405 30 8		301	
5090489	7400 66 8		270	5098744	7403 95 6		272	5101086	7404 81 4		296	5103110	7405 31 2		301	
5090519	7400 67 2		272	5098751	7403 96 0		274	5101093	7404 81 6		290	5103127	7405 31 6		301	
5090526	7400 67 6		274	5098768	7403 96 4		272	5101109	7404 82 0		290	5103134	7405 32 0		301	
5090694	7400 74 0		320	5098799	7403 96 8		274	5101147	7404 82 4		290	5103424	7405 38 0		302	
5090700	7400 74 4		320	5098805	7403 97 2		270			€/pc		5103431	7405 38 4		302	
5090717	7400 74 8		320	5098812	7403 97 6		272	5101154	7404 82 8		295	5103684	7405 43 6			

Répertoire numérique

Structure du numéro EAN : Code du pays de provenance **40**

Numéro de l'entreprise **1219** (pour les réf. commençant par **0**, utiliser : **1010**)

Code EAN de

Code	N° d'article	Prix	Côté	Code	N° d'article	Prix	Côté	Code	N° d'article	Prix	Côté	Code	N° d'article	Prix	Côté
		€/pc				€/pc				€/pc				€/pc	
5103844	7405 46 4		305	5106616	7406 07 2		340	5108481	7406 46 6		323	5426349	7406 87 1		335
5103905	7405 47 4		306	5106623	7406 07 6		340	5108528	7406 47 4		342	5109891	7406 92 8		372
5103912	7405 47 8		306	5106661	7406 08 0		340	5108535	7406 47 8		342	5109969	7406 94 8		336
5103929	7405 48 2		306	5106678	7406 08 4		340	5108542	7406 48 2		323	5109976	7406 95 2		336
5103967	7405 48 6		306	5106722	7406 09 2		340	5108573	7406 48 6		323	5110101	7406 99 2		373
5104094	7405 51 2		306	5106739	7406 09 6		341	5108634	7406 50 2		319	5110132	7406 99 6		373
5104100	7405 51 6		306	5106746	7406 10 0		341	5108641	7406 50 6		319				
5104148	7405 52 0		306	5106784	7406 10 4		341	5108658	7406 51 0		319	5110149	7407 00 0		373
5104155	7405 52 4		306	5106807	7406 11 2		341	5108719	7406 52 6		319	5110156	7407 00 4		373
5104162	7405 52 8		306	5106845	7406 11 6		341	5108726	7406 53 0		319	5110194	7407 01 2		374
5104209	7405 53 2		306	5106852	7406 12 0		341	5108757	7406 53 4		319	5110200	7407 01 6		374
5104216	7405 53 6		306	5106869	7406 12 4		341	5108764	7406 53 8		318	5110217	7407 02 0		374
5104223	7405 54 0		306	5106913	7406 13 2		341	5108771	7406 54 2		318	5110224	7407 02 4		374
5104261	7405 54 4		306	5107026	7406 15 2		319	5108788	7406 54 6		318	5110255	7407 02 8		374
5104285	7405 55 2		305	5107033	7406 15 6		319	5108795	7406 55 0		318	5110262	7407 03 2		374
5104322	7405 55 6		305	5107040	7406 16 0		319	5108801	7406 55 4		318	5110279	7407 03 6		374
5104339	7405 56 0		305	5107088	7406 16 4		319	5108818	7406 55 8		318	5110286	7407 04 0		374
5104384	7405 56 8		305	5107095	7406 16 8		319	5108825	7406 56 2		321	5110323	7407 04 8		277
5104391	7405 57 2		305	5107101	7406 17 2		319	5108863	7406 56 6		321	5110330	7407 05 2		254
5104407	7405 57 6		305	5107149	7406 17 6		319	5108870	7406 57 0		321	5110446	7407 07 6		221
5104445	7405 58 0		306	5107156	7406 18 0		319	5108887	7406 57 4		321	5110736	7407 15 2		221
5104452	7405 58 4		379	5107262	7406 20 0		319	5108924	7406 57 8		322	5110743	7407 15 6		221
5104506	7405 59 2		380	5107279	7406 20 4		319	5108931	7406 58 2		322	5110798	7407 16 0		221
5104513	7405 59 6		378	5107286	7406 20 8		319	5109006	7406 59 8		321	5110804	7407 16 4		221
5104636	7405 62 0		379	5107323	7406 21 2		319	5109051	7406 60 2		321	5110811	7407 16 8		221
5104681	7405 62 8		380	5107330	7406 21 6		319	5109068	7406 60 6		324	5110828	7407 17 2		221
5104698	7405 63 2		378	5107347	7406 22 0		319	5109075	7406 61 0		324	5110842	7407 18 0		221
5104759	7405 64 4		379	5107385	7406 22 4		319	5109082	7406 61 4		323	5110859	7407 18 4		307
5104810	7405 65 6		380	5107392	7406 22 8		319	5109112	7406 61 8		323	5110866	7407 18 8		307
5104827	7405 66 0		378	5107408	7406 23 2		322	5109136	7406 62 6		324	5110873	7407 19 2		307
5104926	7405 67 6		379	5107446	7406 23 6		322	5109143	7406 63 0		324	5110880	7407 19 6		307
5104988	7405 68 8		379	5107453	7406 24 0		322	5109174	7406 63 4		324	5110941	7407 21 2		307
5105053	7405 70 8		378	5107460	7406 24 4		322	5109181	7406 63 8		324	5110958	7407 21 6		307
5385721	7405 72 1		378	5483397	7406 24 5		344	5109204	7406 64 6		324	5110972	7407 22 4		348
5385738	7405 72 2		379	5483403	7406 24 6		344	5109235	7406 65 0		324	5111009	7407 22 8		348
5416029	7405 72 3		380	5107507	7406 24 8		322	5109242	7406 65 4		324	5111016	7407 23 2		253
5105169	7405 73 2		309	5107514	7406 25 2		322	5109259	7406 65 8		324	5111030	7407 24 0		253
5105176	7405 73 6		309	5107521	7406 25 6		322	5525219	7406 68 0		304	5111078	7407 24 8		253
5105183	7405 74 0		309	5107569	7406 26 0		322	5525226	7406 68 2		304	5111092	7407 25 6		254
5105220	7405 74 4		309	5483410	7406 26 1		344	5525233	7406 68 4		304	5111139	7407 26 4		253
5105237	7405 74 8		309	5483427	7406 26 2		344	5525240	7406 69 0		304	5111146	7407 26 8		253
5105244	7405 75 2		309	5107637	7406 27 6		325	5525288	7406 69 2		304	5111153	7407 27 2		254
5105282	7405 75 6		309	5107644	7406 28 0		325	5525295	7406 69 4		304	5111191	7407 28 0		254
5105299	7405 76 0		309	5107699	7406 28 8		342	5109310	7406 71 2		303	5111214	7407 28 8		348
5105305	7405 76 4		309	5107705	7406 29 2		342	5109327	7406 71 6		303	5111245	7407 29 2		348
5105343	7405 76 8		309	5107743	7406 29 6		324	5109358	7406 72 0		303	5111290	7407 30 0		349
5105350	7405 77 2		309	5107750	7406 30 0		324	5109426	7406 74 0		303	5111344	7407 30 8		348
5105367	7405 77 6		309	5107767	7406 30 4		325	5109433	7406 74 4		303	5111351	7407 31 2		349
5105404	7405 78 0		309	5107798	7406 30 8		325	5109440	7406 74 8		303	5111412	7407 32 4		253
5105411	7405 78 4		309	5107804	7406 31 2		342	5109471	7406 75 2		303	5111429	7407 32 8		349
5105640	7405 84 4		318	5107811	7406 31 6		342	5109488	7406 75 6		303	5111450	7407 33 2		350
5105657	7405 84 8		318	5107828	7406 32 0		325	5109495	7406 76 0		303	5111467	7407 33 6		253
5105664	7405 85 2		318	5107866	7406 32 4		325	5109501	7406 76 4		303	5111481	7407 34 4		254
5105695	7405 85 6		318	5107873	7406 32 8		325	5109532	7406 76 8		303	5111528	7407 35 2		254
5105725	7405 86 8		318	5107880	7406 33 2		325	5109549	7406 77 2		308	5111542	7407 36 0		253
5105756	7405 87 2		318	5107989	7406 34 8		342	5109556	7406 77 6		308	5111801	7407 42 4		352
5105763	7405 87 6		318	5107996	7406 35 2		342	5109563	7406 78 0		308	5112280	7407 53 6		302
5105770	7405 88 0		318	5108009	7406 35 6		325	5109594	7406 78 4		308	5112419	7407 56 4		309
5105824	7405 89 2		340	5108047	7406 36 0		325	5109600	7406 78 8		308	5112426	7407 56 8		307
5105831	7405 89 6		340	5108054	7406 36 4		321	5109617	7406 79 2		308	5112433	7407 58 0		352
5105848	7405 90 0		340	5108061	7406 36 8		321	5109624	7406 79 6		308	5112440	7407 58 4		352
5105886	7405 90 8		340	5108108	7406 37 0		321	5109655	7406 80 0		308	5112457	7407 58 8		358
5105893	7405 91 2		340	5108115	7406 37 4		321	5109679	7406 80 4		308	5112464	7407 59 2		358
5105909	7405 91 6		340	5483458	7406 37 5		344	5109686	7406 81 2		308	5372486	7407 62 0		381
5105930	7405 92 0		340	5483465	7406 37 6		344	5109716	7406 81 6		308	5372523	7407 62 2		381
5105954	7405 92 8		340	5108122	7406 37 8		321	5109723	7406 82 0		308	5372530	7407 62 4		381
5105961	7405 93 2		340	5108160	7406 38 2		321	5109730	7406 82 4		308	5372547	7407 62 6		381
5105992	7405 93 6		340	5108177	7406 38 6		321	5436669	7406 83 4		303	5695646	7407 62 8		381
5106005	7405														

Code	N° d'article	Prix	Côté	Code	N° d'article	Prix	Côté	Code	N° d'article	Prix	Côté	Code	N° d'article	Prix	Côté
		€/pc				€/pc				€/pc				€/pc	
5113096	7407 78 4		354	5115663	7408 42 8		365	5438601	7410 15 6		218	5651451	7423 97 4		241
5113102	7407 78 8		354	5115670	7408 43 2		365	5473275	7410 15 8		214	5651468	7423 97 6		241
5415978	7407 79 0		355	5115687	7408 43 6		364	5431886	7410 16 0		221	5651475	7423 97 8		241
5113133	7407 79 2		355	5115724	7408 44 0		364	5473282	7410 16 2		214	5651482	7423 98 0		241
5113140	7407 79 6		355	5115731	7408 44 4		364	5473299	7410 16 4		218	5651512	7423 98 2		241
5623489	7407 79 8		356	5115748	7408 44 8		364	5473305	7410 16 6		218	5651529	7423 98 4		241
5113157	7407 80 0		355	5115786	7408 45 2		364	5431916	7410 16 8		341	5651536	7423 98 6		241
5113164	7407 80 4		356	5115793	7408 45 6		364	5431923	7410 17 2		341	5651543	7423 98 8		241
5113195	7407 80 8		356	5115809	7408 45 8		364	5431930	7410 17 6		341				
5113201	7407 81 2		356	5115847	7408 46 0		364	5431947	7410 18 0		341				
5113218	7407 81 6		356	5115854	7408 46 4		364	5682134	7410 18 6		341	5242925	7424 00 0	€/m	226
5455806	7407 81 7		356	5115861	7408 47 0		364	5431954	7410 20 0		327	5242932	7424 00 2		226
5688624	7407 81 8		356	5115908	7408 47 4		364	5431961	7410 20 4		327	5242949	7424 00 4		226
5113225	7407 82 0		354	5115915	7408 47 8		364	5431978	7410 20 9		327	5242987	7424 00 6		226
5113256	7407 82 4		354	5115922	7408 48 2		365	5431985	7410 21 3		327	5242994	7424 00 8		226
5113263	7407 82 8		355	5115960	7408 48 6		365	5431992	7410 21 8		327	5243007	7424 02 0		226
5113270	7407 83 2		355	5115977	7408 49 0		365	5432005	7410 22 2		327	5243045	7424 02 2		226
5417965	7407 83 3		355	5115984	7408 49 4		363	5432012	7410 22 7		327	5243052	7424 02 4		226
5113287	7407 83 6		354	5116028	7408 49 8		363	5432029	7410 23 1		327	5243069	7424 02 6		226
5113294	7407 84 0		354	5116035	7408 50 2		310	5432036	7410 24 6		327	5243106	7424 02 8		226
5113300	7407 84 4		354	5116042	7408 50 6		310	5432043	7410 25 0		327	5243113	7424 04 0		226
5626855	7407 84 6		376	5116080	7408 51 0		334	5432050	7410 25 5		328	5243120	7424 04 2		226
5626862	7407 84 7		376	5116097	7408 51 4		334	5432067	7410 25 9		328	5243168	7424 04 4		226
5626879	7407 84 8		376	5116103	7408 51 8		334	5432098	7410 26 4		328	5243175	7424 04 6		226
5626886	7407 84 9		376	5116141	7408 52 2		334	5432104	7410 26 8		328	5243182	7424 04 8		226
5626893	7407 85 0		376	5116158	7408 52 6		334	5432111	7410 27 3		328	5243229	7424 06 0		226
5437154	7407 86 0		302	5116165	7408 53 0		334	5432128	7410 27 7		328	5243236	7424 06 2		226
5437161	7407 86 2		302	5116202	7408 53 4		334	5432135	7410 29 2		328	5243243	7424 06 4		226
5437192	7407 86 4		382	5116271	7408 55 0		308	5432142	7410 29 6		328	5243274	7424 06 6		226
5438694	7407 89 4		374	5116288	7408 55 4		380	5432159	7410 30 1		328	5243281	7424 06 8		226
5438700	7407 89 6		374	5116325	7408 55 8		380	5432166	7410 30 5		328	5243298	7424 08 0		227
5438717	7407 89 8		374	5116332	7408 56 2		380	5432173	7410 31 0		329	5243304	7424 08 2		227
5113645	7407 97 6		334	5116349	7408 56 6		372	5432180	7410 31 4		329	5243335	7424 08 4		227
5113676	7407 98 0		334	5116387	7408 57 0		372	5432210	7410 31 9		329	5243342	7424 08 6		227
5113683	7407 98 4		334	5116400	7408 57 8		372	5432227	7410 32 3		329	5243359	7424 08 8		227
5113690	7407 98 8		334	5116448	7408 58 2		372	5432234	7410 33 8		330	5243366	7424 10 0		227
5113706	7407 99 2		334	5116462	7408 59 0		372	5432241	7410 34 2		330	5243397	7424 10 2		227
5113737	7407 99 6		334	5116509	7408 59 4		372	5432289	7410 34 7		330	5243403	7424 10 4		227
				5116523	7408 60 2		372	5432296	7410 35 1		330	5243410	7424 10 6		227
5113812	7408 02 0		373	5116578	7408 61 0		375	5432302	7410 35 6		330	5243427	7424 10 8		227
5113829	7408 02 4		373	5116585	7408 61 4		375	5432319	7410 36 0		330	5243458	7424 12 0		227
5113850	7408 02 8		373	5116615	7408 61 8		375	5432326	7410 36 5		330	5243465	7424 12 2		227
5113867	7408 03 2		373	5116639	7408 62 6		335	5432333	7410 36 9		330	5243472	7424 12 4		227
5113881	7408 04 0		373	5116646	7408 63 0		245	5432340	7410 37 4		330	5243489	7424 12 6		227
5113911	7408 04 4		373	5116677	7408 63 4		245	5432357	7410 37 9		330	5243519	7424 14 0		227
5113928	7408 04 8		373	5116684	7408 63 8		375	5432364	7410 38 4		331	5243526	7424 14 2		227
5113935	7408 05 2		373	5116691	7408 64 2		375	5432395	7410 38 8		331	5243533	7424 14 4		227
5113942	7408 05 6		373	5116707	7408 64 6		375	5432425	7410 41 2		331	5243540	7424 14 6		227
5113973	7408 06 0		373	5116745	7408 65 0		351	5432456	7410 41 6		331	5243571	7424 16 2		228
5113980	7408 06 4		373	5674498	7408 67 0		264	5432463	7410 42 1		331	5243588	7424 16 4		228
5114055	7408 08 4		271	5674504	7408 67 2		264	5432470	7410 42 5		331	5243595	7424 16 6		228
5114062	7408 08 8		368	5674511	7408 68 0		264	5432487	7410 43 0		331	5243601	7424 18 2		228
5114109	7408 09 6		366	5674528	7408 68 2		264	5432517	7410 43 4		331	5243632	7424 18 4		228
5114116	7408 10 0		366	5674566	7408 69 3		265	5432524	7410 43 9		331	5243649	7424 18 6		228
5114154	7408 10 8		366	5693468	7408 70 1		265	5432531	7410 44 3		331	5243656	7424 20 0		228
5114178	7408 11 6		366	5693475	7408 70 3		265	5432548	7410 44 8		332	5243663	7424 20 2		228
5114215	7408 12 4		366	5693482	7408 70 5		265	5432579	7410 45 2		332	5243670	7424 20 4		228
5114239	7408 13 2		366	5693499	7408 70 7		265	5432586	7410 46 7		332	5243687	7424 22 0		228
5114277	7408 14 0		366	5693505	7408 70 9		265	5432593	7410 47 1		332	5243694	7424 22 2		228
5114291	7408 14 8		367					5432609	7410 47 6		332	5243700	7424 22 4		228
5114338	7408 15 6		367	5430964	7410 03 0		213	5432630	7410 48 0		332	5243717	7424 24 0		229
5114352	7408 16 4		367	5475507	7410 03 1		213	5432647	7410 48 5		332	5243724	7424 24 2		229
5114390	7408 17 2		367	5431633	7410 03 4		217	5432654	7410 48 9		332	5243755	7424 24 6		229
5114413	7408 18 0		367	5475545	7410 03 5		217	5432661	7410 49 4		332	5243762	7424 26 0		229
5114437	7408 18 8		367	5431640	7410 04 3		213	5432708	7410 49 8		332	5243779	7424 26 2		229
5114451	7408 19 6		367	5431671	7410 04 7		217	5432715	7410 50 3		333	5243786	7424 26 4		229
5114536	7408 20 4		367	5431688	7410 05 2		213	5432722	7410 50 7		333			€/pc	
5114543	7408 20 8		368	5431695	7410 05 6		217	5432739	7410 51 2		333	5243816	7424 28 0		241
5114604	7408 22 0		362	5678724	7410 06 0		263	5432746	7410 51 6		333	5243823	7424 28 2		241
5114659	7408 22 8		362	5678762	7410 06 2		263	5432753							

Répertoire numérique

Structure du numéro EAN : Code du pays de provenance **40**

Numéro de l'entreprise **1219** (pour les réf. commençant par **0**, utiliser : **1010**)

Code EAN de

Code	N° d'article	Prix	Côté	Code	N° d'article	Prix	Côté
		€/pc				€/pc	
5244080	7424 36 2		232	5245124	7424 84 2		232
5244110	7424 36 4		232	5245131	7424 84 4		232
		€/m		5245148	7424 84 6		232
5244127	7424 40 0		233	5245155	7424 88 4		238
5244134	7424 40 2		233	5245162	7424 88 6		239
5244141	7424 40 4		233	5245179	7424 90 0		238
5244172	7424 40 6		233	5245186	7424 90 2		238
5244189	7424 40 8		233	5245193	7424 90 4		239
5244196	7424 42 0		233	5245209	7424 90 6		239
5244202	7424 42 2		233	5245216	7424 92 0		238
5244233	7424 42 4		233	5245223	7424 92 2		238
5244240	7424 42 6		233	5245230	7424 92 4		239
5244257	7424 42 8		233	5245247	7424 92 6		239
5244264	7424 44 0		233	5245254	7424 94 0		240
5244295	7424 44 2		233	5245261	7424 94 2		240
5244301	7424 44 4		233	5246428	7424 94 4		240
5244318	7424 44 6		233	5245278	7424 96 0		240
5244325	7424 45 8		233	5245285	7424 96 2		240
5244356	7424 46 0		233	5245292	7424 96 4		240
5244363	7424 46 2		233	5245308	7424 98 0		240
5244370	7424 46 4		233	5245315	7424 98 2		240
5244387	7424 46 6		233	5245322	7424 98 4		240
5244417	7424 46 8		233	5245339	7424 99 0		232
5244424	7424 48 0		234	5245346	7424 99 2		232
5244431	7424 48 2		234				
5244448	7424 48 4		234	5245353	7425 00 6		243
5244455	7424 48 6		234	5245360	7425 00 8		243
5244462	7424 48 8		234	5245377	7425 02 0		243
5244479	7424 50 0		234	5254744	7425 02 2		243
5244486	7424 50 2		234	5254751	7425 02 4		243
5244493	7424 50 4		234	5245384	7425 02 6		243
5244509	7424 50 6		234	5245391	7425 02 8		243
5244516	7424 50 8		234	5245407	7425 04 6		243
5244523	7424 52 0		234	5245414	7425 04 8		243
5244530	7424 52 2		234	5245421	7425 06 4		244
5244547	7424 52 4		234	5245438	7425 06 6		244
5244554	7424 52 6		234	5245445	7425 08 4		244
5244561	7424 52 8		234	5245452	7425 08 6		244
5244578	7424 54 0		234	5245469	7425 10 2		244
5244585	7424 54 2		234	5245476	7425 10 4		244
5244592	7424 54 4		234	5245483	7425 12 2		245
5244608	7424 54 6		234	5245490	7425 12 4		245
5244615	7424 54 8		234	5245506	7425 14 0		242
5244622	7424 56 0		235	5245513	7425 30 0		243
5244639	7424 56 2		235	5245520	7425 31 0		243
5244646	7424 56 4		235	5245537	7425 32 0		243
5244653	7424 56 6		235	5245544	7425 33 0		243
5244660	7424 56 8		235	5245551	7425 34 0		243
5244677	7424 60 0		235	5246435	7425 60 0		394
5244684	7424 60 2		235	5434757	7425 97 0		242
5244691	7424 60 4		235	5434764	7425 97 2		242
5244707	7424 60 6		235	5434795	7425 97 4		242
5244714	7424 62 0		235				
5244721	7424 62 2		235	5246121	7427 00 0		383
5244738	7424 62 4		235	5246183	7427 00 6		383
5244745	7424 62 6		235	5710837	7427 03 1		383
5244752	7424 66 2		235	5710844	7427 03 7		383
5244769	7424 66 4		235				
5244776	7424 66 6		235	5299363	7428 45 0		334
5244783	7424 68 2		236	5301851	7428 50 0		212
5244790	7424 68 4		236				
5244806	7424 68 6		236	5417064	7429 13 1		353
5244837	7424 70 0		236	5417095	7429 13 5		254
5244844	7424 70 2		236	5417101	7429 13 9		254
5244851	7424 70 4		236	5303664	7429 15 0		352
5244868	7424 72 0		236	5303701	7429 15 4		352
5244899	7424 72 2		236	5303718	7429 16 0		352
5244905	7424 72 4		236	5303725	7429 16 2		352
5244912	7424 74 0		236	5303763	7429 16 4		353
5244929	7424 74 2		236	5303770	7429 17 0		353
5244950	7424 74 4		236				
5244967	7424 76 0		237				
5244974	7424 76 2		237				
5244981	7424 76 4		237				
5245018	7424 78 0		237				
5245025	7424 78 2		237				
5245032	7424 78 4		237				
5245049	7424 80 0		237				
5245070	7424 80 2		237				
5245087	7424 80 4		237				
		€/pc					
5651574	7424 82 1		241				
		€/m					
5245100	7424 82 2		242				
		€/pc					
5245117	7424 84 0		232				

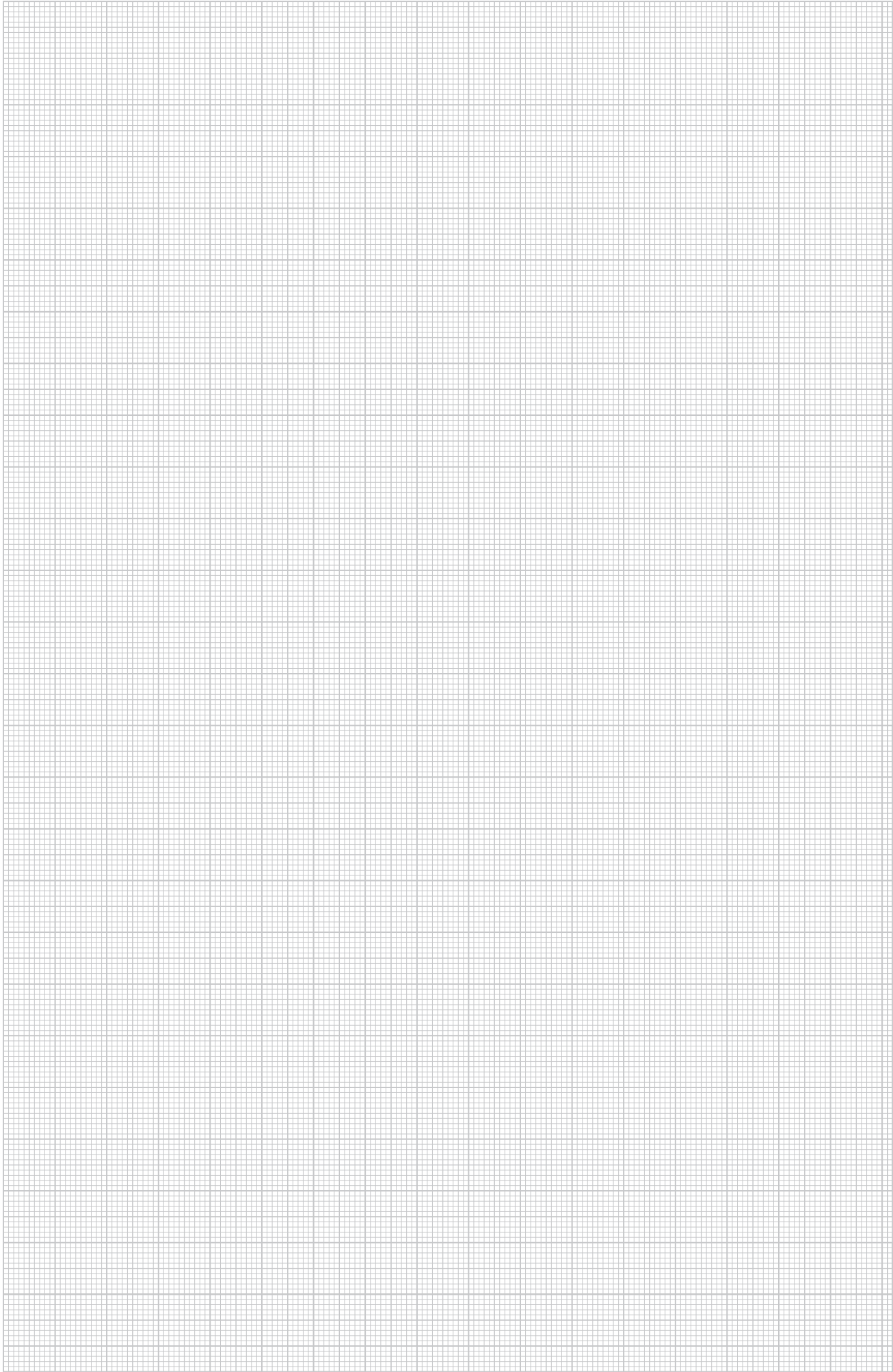

Répertoire des types

Structure du numéro EAN : Code du pays de provenance **40**

Numéro de l'entreprise **1219** (pour les réf. commençant par **0**, utiliser : **1010**)

Code EAN de l'article

Type	Dimensions/couleur/diver	Code	N° d'article	Prix	Côté	Type	Dimensions/couleur/diver	Code	N° d'article	Prix	Côté		
8AWR	/ St (acier) / G	5149101	6288 70 4	€/pc		221	AIKF AEA 15040	800 150 / St (acier) / F	5101451	7404 88 6	€/pc	291	
8AWR	/ St (acier) / G	5149101	6288 70 4			243	AIKF AEA 20040	800 200 / St (acier) / F	5101468	7404 89 0		291	
8AWR	/ St (acier) / G	5149101	6288 70 4			249	AIKF AEA 20070	800 200 / St (acier) / F	5101505	7404 89 4		291	
8AWR	/ St (acier) / G	5149101	6288 70 4			290	AIKF AEA 25040	800 250 / St (acier) / F	5101512	7404 89 8		291	
8AWR	/ St (acier) / G	5149101	6288 70 4			294	AIKF AEA 25070	800 250 / St (acier) / F	5101529	7404 90 2		291	
				€/100 pcs			AIKF AEA 35075	800 350 / St (acier) / F	5101567	7404 90 6		291	
							AIKF D 15040	800 150 / St (acier) / F	5101574	7404 91 0		291	
							AIKF D 15040T150	800 150 / St (acier) / F	5101581	7404 91 4		291	
903 RB 15	15 10 / St (acier)	5851059	3105 01 6			212	AIKF D 20040	800 200 / St (acier) / F	5101628	7404 91 6		291	
903 RB 18	18 10 / St (acier)	5851110	3105 02 4			212	AIKF D 20040T150	800 200 / St (acier) / F	5101635	7404 92 0		291	
903 RB 22	22 10 / St (acier)	5851172	3105 03 2			212	AIKF D 20040T200	800 200 / St (acier) / F	5101642	7404 92 4		291	
							AIKF D 20070	800 200 / St (acier) / F	5101680	7404 92 8		291	
910 SD 6X35	635 / PA	5669197	2351 05 6			212	AIKF D 25040	800 250 / St (acier) / F	5101697	7404 93 2		291	
910 SD 6X40	640 / PA	5229513	2351 06 4			212	AIKF D 25040T150	800 250 / St (acier) / F	5101703	7404 93 6		291	
						€/pc			AIKF D 25040T250	800 250 / St (acier) / F	5101741	7404 94 0	
					AIKF D 25070			800 250 / St (acier) / F	5101758	7404 94 4		291	
915 RBS M4	12 / St (acier)	5851417	3031 50 0	212	AIKF D 35075			800 350 / St (acier) / F	5101765	7404 94 8		291	
					AIKF DAT 15040			800 150 / St (acier) / F	5101819	7404 95 6		292	
					AIKF DAT 20040			800 200 / St (acier) / F	5101826	7404 96 0		292	
ADP-B RW0.5	blanc pur	6117550	6117 41 4		AIKF DAT 25040			800 250 / St (acier) / F	5101864	7404 96 4		292	
ADP-B RW1	blanc pur	6117499	6117 40 6	403	AIKF DG2 2 2007			800 200 / St (acier) / F	5149583	7404 79 8		292	
					AIKF DG2 2 2507			800 250 / St (acier) / F	5149613	7404 80 2		292	
					AIKF DG2 20070			800 200 / St (acier) / F	5101888	7404 97 2		292	
					AIKF DG2 25070			800 250 / St (acier) / F	5101925	7404 97 6		292	
AGB2 0.7 1W1ORS		5099932	7404 41 6	388	AIKF DG4 35075	400 350 / St (acier) / F	5101932	7404 98 0		292			
AGB2 0.7 2W1OR		5099956	7404 42 4	387	AIKF DG6 35075	400 350 / St (acier) / F	5101949	7404 98 4		292			
AGB2 0.7 2W1ORS		5099963	7404 42 8	388	AIKF DG9 35075	400 350 / St (acier) / F	5101987	7404 98 8		292			
AGB2 1 1W1ORS2.5		5100003	7404 43 6	388	AIKF IAE 25070	800 250 / St (acier) / F	5101994	7404 99 2		291			
AGB2 1 2W1OR2.5		5100010	7404 44 0	387	AIKF IEA 15040	800 150 / St (acier) / F	5102007	7404 99 6		291			
AGB2 1 2W1ORS2.5		5100027	7404 44 4	388	AIKF IEA 20040	800 200 / St (acier) / F	5102045	7405 00 0		291			
AGB2H1 1W1ORS		5100072	7404 45 6	388	AIKF IEA 20070	800 200 / St (acier) / F	5102052	7405 00 4		291			
AGB2H1 1W1ORS2.5		5100089	7404 46 0	388	AIKF IEA 25040	800 250 / St (acier) / F	5102069	7405 00 8		291			
AGB2H1 2W1OR		5100126	7404 46 8	388	AIKF IEA 35075	800 350 / St (acier) / F	5102106	7405 01 2		291			
AGB2H1 2W1OR2.5		5100133	7404 47 2	388									
AGB2H1 2W1ORS		5100140	7404 47 6	388									
AGB2H1 2W1ORS2.5		5100171	7404 48 0	388	AIKF SP	2400 / Alu	5101031	7404 80 6		€/m	293		
AGB3 0.7 3W1OR		5100263	7404 50 8	388	AIKU 15040	150 2400 / St (acier) / F	5100676	7404 70 0			290		
AGB3 0.7 3W1ORS		5100294	7404 51 2	389	AIKU 20040	200 2400 / St (acier) / F	5100683	7404 70 4			290		
AGB3 1 3W1OR2.5		5100355	7404 52 8	388	AIKU 20070	200 2400 / St (acier) / F	5100720	7404 70 8			290		
AGB3 1 3W1ORS2.5		5100362	7404 53 2	389	AIKU 25040	250 2400 / St (acier) / F	5100737	7404 71 2			290		
AGB3H1 2W1ORS		5100379	7404 53 6	389	AIKU 25070	250 2400 / St (acier) / F	5100744	7404 71 6			290		
AGB3H1 2W1ORS2.5		5100386	7404 54 0	389	AIKU 35075	350 2400 / St (acier) / F	5100782	7404 72 0			290		
AGB3H1 3W1OR		5100492	7404 56 8	388									
AGB3H1 3W1OR2.5		5100508	7404 57 2	388									
				€/m			AMT3 2WSVCG		5681526	7404 63 0	€/pc	387	
							AMT3 3WSVCG		5681533	7404 63 2			387
AIK 6TW 40	2400 / St (acier) / FS	5101109	7404 82 0	€/pc		290							
AIK 6TW 40	2400 / St (acier) / FS	5101109	7404 82 0			294	AMT4 2WS20RVCG		5681557	7404 63 6		387	
AIK 6TW 70	2400 / St (acier) / FS	5101147	7404 82 4			290	AMT4 2WS20RVCGS		5681564	7404 63 8		387	
				€/pc			AMT4 4WSVCG		5681540	7404 63 4		387	
AIK ESL 15040	150 187 / St (acier) / F	5100799	7404 75 0	293									
AIK ESL 20040	200 237 / St (acier) / F	5100805	7404 75 4	293									
AIK ESL 20070	200 266 / St (acier) / F	5100843	7404 75 8	293	ANT-2D RW1		blanc pur	5675167	6117 38 7		402		
AIK ESL 25040	250 287 / St (acier) / F	5100850	7404 76 2	293	ANT-2E RW1		blanc pur	5675112	6117 38 1		402		
AIK ESL 25070	250 316 / St (acier) / F	5100867	7404 76 6	293	ANT-3E RW1		blanc pur	5675211	6117 39 3		402		
AIK ESL 35075	350 421 / St (acier) / F	5100904	7404 77 0	293									
AIK ESR 15040	150 187 / St (acier) / F	5100911	7404 77 4	293									
AIK ESR 20040	200 237 / St (acier) / F	5100928	7404 77 8	293	AR80 24		86 / AIG	5109891	7406 92 8		372		
AIK ESR 20070	200 266 / St (acier) / F	5100966	7404 78 2	293									
AIK ESR 25040	250 287 / St (acier) / F	5100973	7404 78 6	293	AS 4		/ St (acier) / FS	5109969	7406 94 8		336		
AIK ESR 25070	250 316 / St (acier) / F	5100980	7404 79 0	293									
AIK ESR 35075	350 421 / St (acier) / F	5101024	7404 79 4	293	AS 9		/ St (acier) / FS	5109976	7406 95 2		336		
AIK SP K	100 / Alu	5101048	7404 81 0	293									
AIK SP K	100 / Alu	5101048	7404 81 0	296	ASH250-3 165220	330 80 / St (acier) / FS		5431855	7410 14 6		214		
				€/m			ASH250-3 215270	330 80 / St (acier) / FS	5473275	7410 15 8		214	
AIK SP L	2400 / Alu	5101086	7404 81 4			296	ASH250-3 265320	330 130 / St (acier) / FS		5473282	7410 16 2		214
AIK TWL 75	2400 / St (acier) / F	5101093	7404 81 6			290	ASH250-3 B115170	330 80 / St (acier) / FS		5431824	7410 14 2		213
				€/pc			ASH250-3 B165220	330 130 / St (acier) / FS	5438595	7410 14 8		214	
AIKA AD 15040	800 150 / St (acier) / F	5101154	7404 82 8	295	ASH350-3 165220	430 80 / St (acier) / FS		5431879	7410 15 4		218		
AIKA AD 20040	800 200 / St (acier) / F	5101161	7404 83 2	295	ASH350-3 215270	430 80 / St (acier) / FS		5473299	7410 16 4		218		
AIKA AD 25040	800 250 / St (acier) / F	5101208	7404 83 6	295	ASH350-3 265320	430 130 / St (acier) / FS		5473305	7410 16 6		218		
AIKA D 15040	800 150 / St (acier) / F	5101215	7404 84 0	295	ASH350-3 B115170	430 80 / St (acier) / FS		5431862	7410 15 0		217		
AIKA D 20040	800 200 / St (acier) / F	5101222	7404 84 4	295	ASH350-3 B165220	430 130 / St (acier) / FS		5438601	7410 15 6		218		
AIKA D 25040	800 250 / St (acier) / F	5101260	7404 84 8	295									
AIKA DAT 15040	800 150 / St (acier) / F	5101277	7404 85 2	295									
AIKA DAT 20040	800 200 / St (acier) / F	5101284	7404 85 6	295	ASM-C5			6235278	6117 33 7		403		
AIKA DAT 25040	800 250 / St (acier) / F	5101321	7404 86 0	295	ASM-C5 G			6235155	6117 32 5		403		
AIKA ES 15040	150 224 / St (acier) / F	5101338	7404 86 4	296	ASM-C5 GS			5402428	6117 34 3		357		
AIKA ES 20040	200 274 / St (acier) / F	5101345	7404 86 8	296	ASM-C5 GS			5402428	6117 34 3		377		
AIKA ES 25040	250 324 / St (acier) / F	5101383	7404 87 0	296	ASM-C5 GS			5402428	6117 34 3		382		
				€/m			ASM-C5 S		5402442	6117 34 7		357	
AIKA U 15040	150 2400 / St (acier) / F	5101390	7404 87 4			294	ASM-C5 S			5402442	6117 34 7		377
AIKA U 20040	200 2400 / St (acier) / F	5101406	7404 87 8			294	ASM-C5 S			5402442	6117 34 7		381
AIKA U 25040	250 2400 / St (acier) / F	5101444	7404 88 2			294	ASM-C6			6235339	6117 34 1		403
							ASM-C6 G			6235216	6117 32 9		403

08 UFS_Katalog_2010_Neuer_Stand / fr / 19/09/2011 (LLEExport_01270)

Répertoire des types

Type	Dimensions/couleur/diver	Code	N° d'article	Prix	Côté	Type	Dimensions/couleur/diver	Code	N° d'article	Prix	Côté
ASM-C6 GS		5402435	6117 34 5	€/pc	357	DSSL2 70 110	/ St (acier) / FS	5431916	7410 16 8	€/pc	343
ASM-C6 GS		5402435	6117 34 5		377	DSSL2 70 110	/ St (acier) / FS	5431916	7410 16 8		345
ASM-C6 GS		5402435	6117 34 5		382						
ASM-C6 S		5402459	6117 34 9		357	DSU2 400	400 / St (acier) / FS	5244073	7424 36 0		232
ASM-C6 S		5402459	6117 34 9		377	DSU2 400	400 / St (acier) / FS	5244073	7424 36 0		259
ASM-C6 S		5402459	6117 34 9		382	DSU2 400 10050	400 100-150 / St (acier) / FS	5245308	7424 98 0		240
ASM-LWL K		6237319	6117 74 0		403	DSU2 400 10050	400 100-150 / St (acier) / FS	5245308	7424 98 0		262
						DSU2 400 4030	400 40-70 / St (acier) / FS	5245254	7424 94 0		240
						DSU2 400 4030	400 40-70 / St (acier) / FS	5245254	7424 94 0		262
BAB80 1019	beige gris / PA	5110149	7407 00 0		373	DSU2 400 6050	400 60-110 / St (acier) / FS	5245278	7424 96 0		240
BAB80 7011	gris / PA	5110101	7406 99 2		373	DSU2 400 6050	400 60-110 / St (acier) / FS	5245278	7424 96 0		262
BAB80 8014	brun sépia / PA	5110156	7407 00 4		373	DSU2 500	500 / St (acier) / FS	5244080	7424 36 2		232
BAB80 9011	noir graphite / PA	5110132	7406 99 6		373	DSU2 500	500 / St (acier) / FS	5244080	7424 36 2		259
						DSU2 500 10050	500 100-150 / St (acier) / FS	5245315	7424 98 2		240
BABF80 AK	/ Zn / Cu	5110194	7407 01 2		374	DSU2 500 10050	500 100-150 / St (acier) / FS	5245315	7424 98 2		262
BABF80 AM	/ Zn / CuZn	5110200	7407 01 6		374	DSU2 500 4030	500 40-70 / St (acier) / FS	5245261	7424 94 2		240
BABF80 CR	/ Zn	5110217	7407 02 0		374	DSU2 500 4030	500 40-70 / St (acier) / FS	5245261	7424 94 2		262
BABF80 NI	/ Zn / N	5110224	7407 02 4		374	DSU2 500 6050	500 60-110 / St (acier) / FS	5245285	7424 96 2		240
						DSU2 500 6050	500 60-110 / St (acier) / FS	5245285	7424 96 2		262
BABN80 1019	beige gris / PA	5110279	7407 03 6		374	DSU2 600	600 / St (acier) / FS	5244110	7424 36 4		232
BABN80 7011	gris / PA	5110255	7407 02 8		374	DSU2 600	600 / St (acier) / FS	5244110	7424 36 4		259
BABN80 8014	brun sépia / PA	5110286	7407 04 0		374	DSU2 600 10050	600 100-150 / St (acier) / FS	5245322	7424 98 4		240
BABN80 9011	noir graphite / PA	5110262	7407 03 2		374	DSU2 600 10050	600 100-150 / St (acier) / FS	5245322	7424 98 4		262
						DSU2 600 4030	600 40-70 / St (acier) / FS	5246428	7424 94 4		240
BAU E 7011	gris / PA	5110323	7407 04 8		277	DSU2 600 4030	600 40-70 / St (acier) / FS	5246428	7424 94 4		262
						DSU2 600 6050	600 60-110 / St (acier) / FS	5245292	7424 96 4		240
						DSU2 600 6050	600 60-110 / St (acier) / FS	5245292	7424 96 4		262
BEK F250-2 3	/ Inox	5090694	7400 74 0		320						
BEK F250-2 4	/ Inox	5090700	7400 74 4		320						
BEK F250-2 5	/ Inox	5090717	7400 74 8		320						
BEK F350-2 3	/ Inox	5090724	7400 75 2		320	DTG-2A RW1	blanc pur / PC	5696896	6119 20 2		266
BEK F350-2 4	/ Inox	5090755	7400 75 6		320	DTG-2A RW1	blanc pur / PC	5696896	6119 20 2		313
BEK F350-2 5	/ Inox	5090762	7400 76 0		320	DTG-2B RW1	blanc pur / PC	5696957	6119 20 8		267
						DTG-2B RW1	blanc pur / PC	5696957	6119 20 8		314
BF 1	/ PC	5110330	7407 05 2		254	DTG-2C RW1	blanc pur / PC	5696988	6119 21 4		267
BF 1	/ PC	5110330	7407 05 2		351	DTG-2C RW1	blanc pur / PC	5696988	6119 21 4		314
						DTG-2EP RW1	blanc pur / PC	5697077	6119 23 2		267
BL1	/ St (acier) / FS	5301851	7428 50 0		212	DTG-2EP RW1	blanc pur / PC	5697077	6119 23 2		314
						DTG-2F RW1	blanc pur / PC	5697015	6119 22 0		267
						DTG-2F RW1	blanc pur / PC	5697015	6119 22 0		314
BTA-SKS S1 SW	noir	5438069	6117 19 0		250	DTG-2PA RW1	blanc pur / PC	5697046	6119 22 6		267
						DTG-2PA RW1	blanc pur / PC	5697046	6119 22 6		314
BT-F GST18i3p SW	noir	5273585	6108 05 2		393						
BT-F GST18i3p W	blanc	5273592	6108 05 3		393	DU 121	/ St (acier) / FS	5090830	7400 78 0		277
						DU 122 E	189 / St (acier) / FS	5090243	7400 60 0		277
BT-S GST18i3p SW	noir	5273653	6108 05 6		393						
BT-S GST18i3p W	blanc	5273660	6108 05 7		393	DU 250-2	282 / St (acier) / FS	5431572	7400 57 3		214
BT-S GST18i5p SW	noir	5273714	6108 07 2		393						
						DU 350-2	383 / St (acier) / FS	5431589	7400 57 7		218
CST-SKS	noir / PC	5364610	6106 73 5		401	DUF 250-2	282 / St (acier) / FS	5431619	7400 58 9		214
						DUF 250-3DAT	282 100 / St (acier) / FS	5434894	7400 61 3		214
DAT F	/ St (acier) / FS	5110446	7407 07 6		221	DUF 350-2	383 / St (acier) / FS	5431626	7400 59 7		218
DAT F	/ St (acier) / FS	5110446	7407 07 6		277	DUF 350-3 DAT	383 100 / St (acier) / FS	5434856	7400 43 1		218
						DUG 250-3 2	282 105 / St (acier) / FS	5431220	7400 45 5		215
DBS 80	/ St (acier) / FS	5090786	7400 76 8		373	DUG 250-3 4	282 201 / St (acier) / FS	5431251	7400 45 9		215
DBS DUG	/ St (acier) / G	5434900	7400 55 9		221	DUG 250-3 4SL100	282 201 / St (acier) / FS	5483267	7400 42 0		216
						DUG 250-3 4SL100	282 201 / St (acier) / FS	5483267	7400 42 0		344
						DUG 250-3 4SL130	282 201 / St (acier) / FS	5483274	7400 42 2		216
DMG-2RM RW1	blanc	5006947	6117 31 9		402	DUG 250-3 4SL130	282 201 / St (acier) / FS	5483274	7400 42 2		344
						DUG 250-3 4SL70	282 201 / St (acier) / FS	5483250	7400 41 8		216
DMS-2RM RW1	blanc pur / PC	5006848	6117 31 5		402	DUG 250-3 4SL70	282 201 / St (acier) / FS	5483250	7400 41 8		344
						DUG 250-3 6	282 201 / St (acier) / FS	5431268	7400 46 3		215
						DUG 250-3 9	282 244 / St (acier) / FS	5431275	7400 46 7		215
DSD2 200	200 / St (acier) / FS	5245339	7424 99 0		232	DUG 250-3 R4	282 215 / St (acier) / FS	5431282	7400 47 1		215
DSD2 200	200 / St (acier) / FS	5245339	7424 99 0		240	DUG 250-3 RM2	282 120 / St (acier) / FS	5431381	7400 50 1		215
DSD2 200	200 / St (acier) / FS	5245339	7424 99 0		262	DUG 250-3R4SL100	282 215 / St (acier) / FS	5431336	7400 47 9		216
DSD2 200	200 / St (acier) / FS	5245339	7424 99 0		259	DUG 250-3R4SL100	282 215 / St (acier) / FS	5431336	7400 47 9		343
DSD2 300	300 / St (acier) / FS	5245346	7424 99 2		232	DUG 250-3R4SL130	282 215 / St (acier) / FS	5431343	7400 48 3		216
DSD2 300	300 / St (acier) / FS	5245346	7424 99 2		240	DUG 250-3R4SL130	282 215 / St (acier) / FS	5431343	7400 48 3		343
DSD2 300	300 / St (acier) / FS	5245346	7424 99 2		262	DUG 250-3R4SL70	282 215 / St (acier) / FS	5431329	7400 47 5		216
DSD2 300	300 / St (acier) / FS	5245346	7424 99 2		259	DUG 250-3R4SL70	282 215 / St (acier) / FS	5431329	7400 47 5		343
						DUG 350-3 4	383 201 / St (acier) / FS	5431398	7400 50 5		219
DSSL2 100 140	/ St (acier) / FS	5431923	7410 17 2		341	DUG 350-3 4SL100	383 201 / St (acier) / FS	5483328	7400 53 5		220
DSSL2 100 140	/ St (acier) / FS	5431923	7410 17 2		343	DUG 350-3 4SL100	383 201 / St (acier) / FS	5483328	7400 53 5		344
DSSL2 100 140	/ St (acier) / FS	5431923	7410 17 2		345	DUG 350-3 4SL130	383 201 / St (acier) / FS	5483335	7400 53 8		220
DSSL2 130 170	/ St (acier) / FS	5431930	7410 17 6		341	DUG 350-3 4SL130	383 201 / St (acier) / FS	5483335	7400 53 8		344
DSSL2 130 170	/ St (acier) / FS	5431930	7410 17 6		343	DUG 350-3 4SL70	383 201 / St (acier) / FS	5483311	7400 53 4		220
DSSL2 130 170	/ St (acier) / FS	5431930	7410 17 6		345	DUG 350-3 4SL70	383 201 / St (acier) / FS	5483311	7400 53 4		344
DSSL2 160 200	/ St (acier) / FS	5431947	7410 18 0		341	DUG 350-3 6	383 201 / St (acier) / FS	5431404	7400 50 9		219
DSSL2 160 200	/ St (acier) / FS	5431947	7410 18 0		343	DUG 350-3 9	383 244 / St (acier) / FS	5431435	7400 51 3		219
DSSL2 160 200	/ St (acier) / FS	5431947	7410 18 0		345	DUG 350-3 9SL100	383 244 / St (acier) / FS	5483359	7400 54 2		220
DSSL2 220 320	/ St (acier) / FS	5682134	7410 18 6		341	DUG 350-3 9SL100	383 244 / St (acier) / FS	5483359	7400 54 2		345
DSSL2 70 110	/ St (acier) / FS	5431916	7410 16 8		341	DUG 350-3 9SL130	383 244 / St (acier) / FS	5483366	7400 54 3		220
						DUG 350-3 9SL130	383 244 / St (acier) / FS	5483366	7400 54 3		345

Répertoire des types

Structure du numéro EAN : Code du pays de provenance **40**

Numéro de l'entreprise **1219** (pour les réf. commençant par **0**, utiliser : **1010**)

Code EAN de l'article

Type	Dimensions/couleur/diver	Code	N° d'article	Prix	Côté	Type	Dimensions/couleur/diver	Code	N° d'article	Prix	Côté	
DUG 350-3 9SL70	383 244 / St (acier) / FS	5483342	7400 53 9	€/pc	220	GB23 P1	/ PA	5111078	7407 24 8	€/pc	350	
DUG 350-3 9SL70	383 244 / St (acier) / FS	5483342	7400 53 9		345	GB23 P2	/ PA	5111092	7407 25 6		254	
DUG 350-3 R4	383 215 / St (acier) / FS	5431442	7400 51 7		219	GB23 P2	/ PA	5111092	7407 25 6		349	
DUG 350-3 R7	383 275 / St (acier) / FS	5431503	7400 53 3		219	GB23 P2	/ PA	5111092	7407 25 6		351	
DUG 350-3 R9	383 305 / St (acier) / FS	5431565	7400 54 9		219	GB23 P3	/ PA	5111139	7407 26 4		253	
DUG 350-3 R9	383 305 / St (acier) / FS	5431565	7400 54 9		310	GB23 P3	/ PA	5111139	7407 26 4		348	
DUG 350-3 RM2	383 120 / St (acier) / FS	5620938	7400 50 2		219	GB23 P3	/ PA	5111139	7407 26 4		350	
DUG 350-3R4SL100	383 215 / St (acier) / FS	5431466	7400 52 5		220	GB23 P4	/ PA	5111146	7407 26 8		253	
DUG 350-3R4SL100	383 215 / St (acier) / FS	5431466	7400 52 5		343	GB23 P4	/ PA	5111146	7407 26 8		349	
DUG 350-3R4SL130	383 215 / St (acier) / FS	5431497	7400 52 9		220	GB23 P4	/ PA	5111146	7407 26 8		350	
DUG 350-3R4SL130	383 215 / St (acier) / FS	5431497	7400 52 9		343	GB23 P5	/ PA	5111153	7407 27 2		254	
DUG 350-3R4SL70	383 215 / St (acier) / FS	5431459	7400 52 1		220	GB23 P5	/ PA	5111153	7407 27 2		349	
DUG 350-3R4SL70	383 215 / St (acier) / FS	5431459	7400 52 1		343	GB23 P5	/ PA	5111153	7407 27 2		351	
DUG 350-3R7SL100	383 275 / St (acier) / FS	5431527	7400 54 1		220	GB23 TW	/ PA	5111191	7407 28 0		254	
DUG 350-3R7SL100	383 275 / St (acier) / FS	5431527	7400 54 1		343	GB23 TW	/ PA	5111191	7407 28 0		351	
DUG 350-3R7SL130	383 275 / St (acier) / FS	5431558	7400 54 5		220							
DUG 350-3R7SL130	383 275 / St (acier) / FS	5431558	7400 54 5		343	GB3	/ PA	5111412	7407 32 4		253	
DUG 350-3R7SL70	383 275 / St (acier) / FS	5431510	7400 53 7		220	GB3	/ PA	5111412	7407 32 4		349	
DUG 350-3R7SL70	383 275 / St (acier) / FS	5431510	7400 53 7		343							
DUG 350-3R9SL100	383 305 / St (acier) / FS	5431367	7400 49 1		220	GB3 1	/ PA	5111429	7407 32 8		349	
DUG 350-3R9SL100	383 305 / St (acier) / FS	5431367	7400 49 1		310	GB3 BL	/ PA	5111450	7407 33 2		350	
DUG 350-3R9SL100	383 305 / St (acier) / FS	5431367	7400 49 1		343	GB3 P01	/ PA	5111467	7407 33 6		253	
DUG 350-3R9SL130	383 305 / St (acier) / FS	5431374	7400 49 5		220	GB3 P01	/ PA	5111467	7407 33 6		350	
DUG 350-3R9SL130	383 305 / St (acier) / FS	5431374	7400 49 5		310	GB3 P1	/ PA	5111481	7407 34 4		254	
DUG 350-3R9SL130	383 305 / St (acier) / FS	5431374	7400 49 5		343	GB3 P1	/ PA	5111481	7407 34 4		351	
DUG 350-3R9SL70	383 305 / St (acier) / FS	5431350	7400 48 7		220	GB3 P2	/ PA	5111528	7407 35 2		254	
DUG 350-3R9SL70	383 305 / St (acier) / FS	5431350	7400 48 7		310	GB3 P2	/ PA	5111528	7407 35 2		351	
DUG 350-3R9SL70	383 305 / St (acier) / FS	5431350	7400 48 7		343	GB3 P3	/ PA	5111542	7407 36 0		253	
DUG B 2	109 185 / St (acier) / FS	5110804	7407 16 4		221	GB3 P3	/ PA	5111542	7407 36 0		350	
DUG B 4	205 205 / St (acier) / FS	5110811	7407 16 8		221							
DUG B 6	205 258 / St (acier) / FS	5110828	7407 17 2		221	GBES	/ PA	5111801	7407 42 4		352	
DUG B 9	247 247 / St (acier) / FS	5110842	7407 18 0		221							
DUG B R4	219 / St (acier) / FS	5110736	7407 15 2		221	GE 2V VO	95 / Inox / GUF	5626824	7368 38 4		376	
DUG B R7	279 / St (acier) / FS	5110743	7407 15 6		221							
DUG B R9	309 / St (acier) / FS	5110798	7407 16 0		221	GES RV	/ PA	5112280	7407 53 6		302	
						GES RV	/ PA	5112280	7407 53 6		307	
EA3 6	/ Inox	5245506	7425 14 0		242	GES RV	/ PA	5112280	7407 53 6		320	
EP QR R7	/ Alu	5110859	7407 18 4		307	GES2 DB 1019	beige gris / PA	5102168	7405 10 8		300	
EP QR R9	/ Alu	5110866	7407 18 8		307	GES2 DB 7011	gris / PA	5102113	7405 10 0		300	
EP QR R9 10	/ Alu	5110873	7407 19 2		307	GES2 DB 8014	brun sépia / PA	5102175	7405 11 2		300	
EP QR RA9 10	/ Alu	5110880	7407 19 6		307	GES2 DB 9011	noir graphite / PA	5102120	7405 10 4		300	
						GES2 U 1019	beige gris / PA	5102236	7405 12 4		300	
						GES2 U 7011	gris / PA	5102182	7405 11 6		300	
FBA-B200	200x120x60	5428206	7202 50 6		407	GES2 U 8014	brun sépia / PA	5102243	7405 12 8		300	
FBA-BV200	200x120x25	5428220	7202 51 6		407	GES2 U 9011	noir graphite / PA	5102229	7405 12 0		300	
FBA-SP		5428190	7202 32 2	407								
					GES4 DB 1019	beige gris / PA	5102465	7405 17 2	300			
FBS90-K		5650928	7208 22 9	406	GES4 DB 7011	gris / PA	5102410	7405 16 4	300			
					GES4 DB 8014	brun sépia / PA	5102472	7405 17 6	300			
FBS90-M		5650935	7208 23 3	406	GES4 DB 9011	noir graphite / PA	5102427	7405 16 8	300			
					GES4 U 1019	beige gris / PA	5102601	7405 20 4	300			
FBS90-P2		5650911	7208 22 5	406	GES4 U 7011	gris / PA	5102588	7405 19 6	300			
FBS90-S		5650904	7208 22 1	406	GES4 U 8014	brun sépia / PA	5102649	7405 20 8	300			
					GES4 U 9011	noir graphite / PA	5102595	7405 20 0	300			
					GES4M 10DB	/ Inox	5102533	7405 18 8	301			
FD 250-2	/ MGUM	5090847	7400 78 4	221	GES4M 10U	/ Inox	5102540	7405 19 2	300			
FD 350-02	/ MGUM	5090878	7400 78 8	222	GES6 DB 1019	beige gris / PA	5102892	7405 26 8	301			
					GES6 DB 7011	gris / PA	5102847	7405 26 0	301			
FKH GES10	/ St (acier) / FS	5437161	7407 86 2	302	GES6 DB 8014	brun sépia / PA	5102908	7405 27 2	301			
FKH GES10	/ St (acier) / FS	5437161	7407 86 2	307	GES6 DB 9011	noir graphite / PA	5102885	7405 26 4	301			
FKH GES5	/ St (acier) / FS	5437154	7407 86 0	302	GES6 U 1019	beige gris / PA	5103127	7405 31 6	301			
FKH GES5	/ St (acier) / FS	5437154	7407 86 0	307	GES6 U 7011	gris / PA	5103080	7405 30 8	301			
FKH GESRM	/ St (acier) / FS	5437192	7407 86 4	382	GES6 U 8014	brun sépia / PA	5103134	7405 32 0	301			
					GES6 U 9011	noir graphite / PA	5103110	7405 31 2	301			
FS R9 10 5	/ HP	5110941	7407 21 2	307	GES6M 10DB	/ Inox	5103066	7405 30 0	301			
FS RA9 10 5	/ HP	5110958	7407 21 6	307	GES6M 10U	/ Inox	5103073	7405 30 4	301			
GB2	/ PA	5110972	7407 22 4	348	GES9 55U V 7011	gris / PA	5674436	7405 03 7	264			
					GES9 55U V 7011	gris / PA	5674436	7405 03 7	311			
GB2 1	/ PA	5111009	7407 22 8	348	GES9 55U V 9011	noir graphite / PA	5674443	7405 03 9	264			
GB2 BL	/ PA	5111214	7407 28 8	348	GES9 55U V 9011	noir graphite / PA	5674443	7405 03 9	311			
GB2 P01	/ PA	5111245	7407 29 2	348	GES9-2 U10T 1019	beige gris / PA	5681397	7405 05 4	302			
GB2 P1	/ PA	5111290	7407 30 0	349	GES9-2 U10T 7011	gris / PA	5681373	7405 05 0	302			
GB2 P2	/ PA	5111344	7407 30 8	348	GES9-2 U10T 9011	noir graphite / PA	5681380	7405 05 2	302			
GB2 P3	/ PA	5111351	7407 31 2	349	GES9M 10DB	/ Inox	5103424	7405 38 0	302			
					GES9M 10U	/ Inox	5103431	7405 38 4	302			
GB23 P01	/ PA	5111016	7407 23 2	253								
GB23 P01	/ PA	5111016	7407 23 2	348	GESR4 U 1019	beige gris / PA	5103738	7405 44 4	305			
GB23 P01	/ PA	5111016	7407 23 2	350	GESR4 U 7011	gris / PA	5103684	7405 43 6	305			
GB23 P02	/ PA	5111030	7407 24 0	253	GESR4 U 8014	brun sépia / PA	5103745	7405 44 8	305			
GB23 P02	/ PA	5111030	7407 24 0	348	GESR4 U 9011	noir graphite / PA	5103721	7405 44 0	305			
GB23 P02	/ PA	5111030	7407 24 0	350	GESR7 10U 1019	beige gris / PA	5103806	7405 46 0	305			
GB23 P1	/ PA	5111078	7407 24 8	253	GESR7 10U 7011	gris / PA	5103783	7405 45 2	305			
GB23 P1	/ PA	5111078	7407 24 8	349	GESR7 10U 8014	brun sépia / PA	5103844	7405 46 4	305			

08 UFS_Katalog_2010_Neuer_Stand / fr / 19/09/2011 (LLEExport_01270)

Répertoire des types

Type	Dimensions/couleur/diver	Code	N° d'article	Prix	Côté	Type	Dimensions/couleur/diver	Code	N° d'article	Prix	Côté
				€/pc						€/pc	
GESR7 10U 9011	noir graphite / PA	5103790	7405 45 6		305	IBAG 250 6N115	115/ St (acier) / FS	5088561	7400 12 8		286
GESR9 10U 1019	beige gris / PA	5103929	7405 48 2		306	IBAG 250 6N130	130/ St (acier) / FS	5088608	7400 13 2		286
GESR9 10U 7011	gris / PA	5103905	7405 47 4		306	IBAG 250 6N40	40/ St (acier) / FS	5088615	7400 13 6		286
GESR9 10U 8014	brun sépia / PA	5103967	7405 48 6		306	IBAG 250 6N55	55/ St (acier) / FS	5088622	7400 14 0		286
GESR9 10U 9011	noir graphite / PA	5103912	7405 47 8		306	IBAG 250 6N70	70/ St (acier) / FS	5088660	7400 14 4		286
GESR9 55U V 7011	gris / PA	5674450	7405 04 7		264	IBAG 250 R4N55	55/ St (acier) / FS	5614357	7400 14 7		286
GESR9 55U V 7011	gris / PA	5674450	7405 04 7		311						
GESR9 55U V 9011	noir graphite / PA	5674467	7405 04 9		264	IBAZ 190 100	100/ St (acier) / FS	5088677	7400 14 8		286
GESR9 55U V 9011	noir graphite / PA	5674467	7405 04 9		311	IBAZ 190 115	115/ St (acier) / FS	5088684	7400 15 2		286
GESR9 SR U 1019	beige gris / PA	5104148	7405 52 0		306	IBAZ 190 55	55/ St (acier) / FS	5088714	7400 15 6		286
GESR9 SR U 7011	gris / PA	5104094	7405 51 2		306	IBAZ 190 85	85/ St (acier) / FS	5088721	7400 16 0		286
GESR9 SR U 8014	brun sépia / PA	5104155	7405 52 4		306	IBAZ 250 100	100/ St (acier) / FS	5088738	7400 16 4		286
GESR9 SR U 9011	noir graphite / PA	5104100	7405 51 6		306	IBAZ 250 115	115/ St (acier) / FS	5365563	7400 16 5		286
GESR9 U 1019	beige gris / PA	5104216	7405 53 6		306	IBAZ 250 130	130/ St (acier) / FS	5088745	7400 16 8		286
GESR9 U 7011	gris / PA	5104162	7405 52 8		306	IBAZ 250 145	145/ St (acier) / FS	5088783	7400 17 2		286
GESR9 U 8014	brun sépia / PA	5104223	7405 54 0		306	IBAZ 250 170	170/ St (acier) / FS	5691051	7400 17 5		286
GESR9 U 9011	noir graphite / PA	5104209	7405 53 2		306	IBAZ 250 40	40/ St (acier) / FS	5088790	7400 17 6		286
GESRA7 10U	/ AIG	5104261	7405 54 4		306	IBAZ 250 55	55/ St (acier) / FS	5088806	7400 18 0		286
GESRA7D U 1019	beige gris / AIG	5104339	7405 56 0		305	IBAZ 250 70	70/ St (acier) / FS	5088844	7400 18 4		286
GESRA7D U 7011	gris / AIG	5104285	7405 55 2		305	IBAZ 250 85	85/ St (acier) / FS	5365570	7400 18 6		286
GESRA7D U 9011	noir graphite / AIG	5104322	7405 55 6		305						
GESRA7DM U 7011	gris / AIG	5104384	7405 56 8		305	IBD 25038	45/ St (acier) / FS	5088295	7400 06 0		284
GESRA7DM U 8014	brun sépia / AIG	5104407	7405 57 6		305	IBD 25048	55/ St (acier) / FS	5088301	7400 06 4		285
GESRA7DM U 9011	noir graphite / AIG	5104391	7405 57 2		305	IBD 35038	45/ St (acier) / FS	5088318	7400 06 8		284
GESRA9 10U	/ AIG	5104445	7405 58 0		306						
GESRC2 HS	/ Zn / CR	5104452	7405 58 4		379	IBDS 25038 165	16545/ St (acier) / FS	5088325	7400 07 2		284
GESRC2 UAB	/ Zn / CR	5104506	7405 59 2		380	IBDS 25048 145	14555/ St (acier) / FS	5088356	7400 07 6		285
GESRC2 USB	/ Zn / CR	5104513	7405 59 6		378	IBDS 35038 115	11545/ St (acier) / FS	5088363	7400 08 0		284
GESRK2 HS	/ Zn / Cu	5104636	7405 62 0		379	IBDS 35038 165	16545/ St (acier) / FS	5088370	7400 08 4		284
GESRK2 UAB	/ Zn / Cu	5104681	7405 62 8		380	IBDS 35038 80	8045/ St (acier) / FS	5088387	7400 08 8		284
GESRK2 USB	/ Zn / Cu	5104698	7405 63 2		378	IBDS 35048 105	10555/ St (acier) / FS	5088417	7400 09 2		285
GESRMS2 HS	/ Zn / CuZn	5104759	7405 64 4		379	IBDS 35048 115	11555/ St (acier) / FS	5088424	7400 09 6		285
GESRMS2 UAB	/ Zn / CuZn	5104810	7405 65 6		380	IBDS 35048 125	12555/ St (acier) / FS	5088431	7400 10 0		285
GESRMS2 USB	/ Zn / CuZn	5104827	7405 66 0		378	IBDS 35048 135	13555/ St (acier) / FS	5088448	7400 10 4		285
GESRN 2HS	/ Zn / N	5104926	7405 67 6		379	IBDS 35048 145	14555/ St (acier) / FS	5088486	7400 10 8		285
GESRN2 UAB	/ Zn / N	5104988	7405 68 8		379	IBDS 35048 165	16555/ St (acier) / FS	5088493	7400 11 2		285
GESRN2 USB	/ Zn / N	5105053	7405 70 8		378	IBDS 35048 175	17555/ St (acier) / FS	5088509	7400 11 6		285
GESRSM2 HS	/ Zn / CR	5385738	7405 72 2		379						
GESRSM2 UAB	/ Zn / CR	5416029	7405 72 3		380	IBK KL 19038	151 115/ St (acier) / FS	5313717	7400 25 0		280
GESRSM2 USB	/ Zn / CR	5385721	7405 72 1		378	IBK KL 19048	151 115/ St (acier) / FS	5313724	7400 25 1		282
						IBK KL 25038	191 155/ St (acier) / FS	5313731	7400 25 2		280
GH N 20	/ Inox	5426295	7406 86 5		335	IBK KL 25048	191 155/ St (acier) / FS	5313748	7400 25 3		282
GH N 25	/ Inox	5426301	7406 86 6		335	IBK KL 35038	251 215/ St (acier) / FS	5313779	7400 25 4		280
GH NR SL20	/ Inox	5426332	7406 87 0		335	IBK KL 35048	251 215/ St (acier) / FS	5313786	7400 25 5		282
GH NR SL25	/ Inox	5426349	7406 87 1		335						
										€/m	
GH RK 10	/ Inox	5426080	7406 85 0		335	IBK2 19038	77 107/ St (acier) / FS	5088134	7400 00 8		280
GH RK 15	/ Inox	5426097	7406 85 1		335	IBK2 25038	107 137/ St (acier) / FS	5088141	7400 01 2		280
GH RK 20	/ Inox	5426103	7406 85 2		335	IBK2 25048	107 137/ St (acier) / FS	5088189	7400 01 6		282
GH RK 25	/ Inox	5426110	7406 85 3		335	IBK2 35038	157 187/ St (acier) / FS	5088202	7400 02 4		280
GH RK 30	/ Inox	5426127	7406 85 4		335	IBK2 35048	157 187/ St (acier) / FS	5088196	7400 02 0		282
GH RK 40	/ Inox	5614005	7406 85 6		335						
GH RK SL20	/ Inox	5426158	7406 85 9		335	IBK3 35038	117 109/ St (acier) / FS	5088233	7400 02 8		280
GH RK SL25	/ Inox	5426165	7406 86 0		335	IBK3 35048	117 109/ St (acier) / FS	5088240	7400 03 2		282
GH RK SL30	/ Inox	5426172	7406 86 1		335	IBK3-1 19038	57 69/ St (acier) / FS	5088257	7400 03 6		280
GH RK SL40	/ Inox	5426189	7406 86 2		335	IBK3-1 19048	57 69/ St (acier) / FS	5088264	7400 04 0		282
										€/pc	
GRAFA9 U 1019	beige gris / AIG	5105244	7405 75 2		309						
GRAFA9 U 7011	gris / AIG	5105220	7405 74 4		309	IBST 108	108/ St (acier) / FS	5088851	7400 20 0		280
GRAFA9 U 8014	brun sépia / AIG	5105282	7405 75 6		309	IBST 108	108/ St (acier) / FS	5088851	7400 20 0		282
GRAFA9 U 9011	noir graphite / AIG	5105237	7405 74 8		309	IBST 118	118/ St (acier) / FS	5088868	7400 20 4		280
GRAFA9M U 7011	gris / AIG	5105169	7405 73 2		309	IBST 118	118/ St (acier) / FS	5088868	7400 20 4		282
GRAFA9M U 8014	brun sépia / AIG	5105183	7405 74 0		309	IBST 128	128/ St (acier) / FS	5088905	7400 20 8		280
GRAFA9M U 9011	noir graphite / AIG	5105176	7405 73 6		309	IBST 128	128/ St (acier) / FS	5088905	7400 20 8		282
GRAFA9 U 1019	beige gris / AIG	5105404	7405 78 0		309	IBST 138	138/ St (acier) / FS	5088912	7400 21 2		280
GRAFA9 U 7011	gris / AIG	5105350	7405 77 2		309	IBST 138	138/ St (acier) / FS	5088912	7400 21 2		282
GRAFA9 U 8014	brun sépia / AIG	5105411	7405 78 4		309	IBST 158	158/ St (acier) / FS	5088929	7400 21 6		280
GRAFA9 U 9011	noir graphite / AIG	5105367	7405 77 6		309	IBST 158	158/ St (acier) / FS	5088929	7400 21 6		282
GRAFA9M U 7011	gris / AIG	5105299	7405 76 0		309	IBST 168	168/ St (acier) / FS	5088967	7400 22 0		280
GRAFA9M U 8014	brun sépia / AIG	5105343	7405 76 8		309	IBST 168	168/ St (acier) / FS	5088967	7400 22 0		282
GRAFA9M U 9011	noir graphite / AIG	5105305	7405 76 4		309	IBST 188	188/ St (acier) / FS	5088974	7400 22 4		280
						IBST 188	188/ St (acier) / FS	5088974	7400 22 4		282
GT GRAF9	/ Inox	5112419	7407 56 4		309	IBST 218	218/ St (acier) / FS	5691068	7400 22 7		280
						IBST 218	218/ St (acier) / FS	5691068	7400 22 7		282
GT2 CEE16	/ St (acier) / FS	5450771	7407 66 3		358	IBST 228	228/ St (acier) / FS	5088981	7400 22 8		280
						IBST 228	228/ St (acier) / FS	5088981	7400 22 8		282
GT2 CEE	/ St (acier) / FS	5450788	7407 66 5		358	IBST 48	48/ St (acier) / FS	5089025	7400 23 2		280
						IBST 48	48/ St (acier) / FS	5089025	7400 23 2		282
GT3 CEE	/ St (acier) / FS	5450832	7407 66 9		358	IBST 58	58/ St (acier) / FS	5089032	7400 23 6		280
GT3 CEE16	/ St (acier) / FS	5450825	7407 66 7		358	IBST 58	58/ St (acier) / FS	5089032	7400 23 6		282
						IBST 68	68/ St (acier) / FS	5089049	7400 24 0		280
IBAG 190 4N100	100/ St (acier) / FS	5387824	7400 11 9		286	IBST 68	68/ St (acier) / FS	5089049	7400 24 0		282
IBAG 190 4N130	130/ St (acier) / FS	5088547	7400 12 0		286	IBST 78	78/ St (acier) / FS	5089087	7400 24 4		280
IBAG 190 4N55	55/ St (acier) / FS	5387817	7400 11 8		286	IBST 78	78/ St (acier) / FS	5089087	7400 24 4		282
IBAG 250 4N55	55/ St (acier) / FS	5088554	7400 12 4		286	IBST 88	88/ St (acier) / FS	5089094	7400 24 8		280
IBAG 250 6N100	100/ St (acier) / FS	5387831	7400 12 6		286						

Répertoire des types

Structure du numéro EAN : Code du pays de provenance 40

Numéro de l'entreprise 1219 (pour les réf. commençant par 0, utiliser : 1010)

Code EAN de l'article

Type	Dimensions/couleur/diver	Code	N° d'article	Prix	Côté	Type	Dimensions/couleur/diver	Code	N° d'article	Prix	Côté
IBST 88	88 / St (acier) / FS	5089094	7400 24 8	€/pc	282	MS3 GB2	/ St (acier) / FS	5112655	7407 65 0	€/pc	341
IBST 98	98 / St (acier) / FS	5627395	7400 24 9		280	MS3 GB3	/ St (acier) / FS	5112662	7407 65 4		341
IBST 98	98 / St (acier) / FS	5627395	7400 24 9		282						
IBVL 19038	194 38 / St (acier) / FS	5089148	7400 26 4		280	MS350-2 3GB3	/ St (acier) / FS	5112624	7407 64 6	320	
IBVL 19048	/ St (acier) / FS	5089155	7400 26 8		282	MT2 2ACO	/ Inox	5112730	7407 68 8	357	
IBVL 25038	254 38 / St (acier) / FS	5089162	7400 27 2		280						
IBVL 25048	/ St (acier) / FS	5089209	7400 27 6		282	MT3 3ACO	/ Inox	5112839	7407 71 2	357	
IBVL 35038	354 38 / St (acier) / FS	5089216	7400 28 0		280	MT3 45	/ PA	5303664	7429 15 0	352	
IBVL 35048	/ St (acier) / FS	5089223	7400 28 4		282	MT3 45	/ PA	5303664	7429 15 0	386	
							MT3 45 2-1	/ PA	5417064	7429 13 1	353
KFB R9	/ PA	5112426	7407 56 8			307					
							MT4 45	/ PA	5303701	7429 15 4	352
							MT4 45	/ PA	5303701	7429 15 4	387
KS-S		5448259	7205 42 5		406	MT4 45 2-2	/ PA	5417101	7429 13 9	254	
KS-S		5448259	7205 42 5		407	MT4 45 2-2	/ PA	5417101	7429 13 9	353	
						MT4 45 3-1	/ PA	5417095	7429 13 5	254	
						MT4 45 3-1	/ PA	5417095	7429 13 5	353	
KV2 19028	80 110 / St (acier) / FS	5090304	7400 62 0		206	MT4 45 OKB	/ PA	5699729	7403 87 0	250	
KV2 19028	80 110 / St (acier) / FS	5090304	7400 62 0		270						
KV2 19038	80 110 / St (acier) / FS	5090335	7400 62 4		208	MT45V 2+2	/ PA	5674528	7408 68 2	264	
KV2 19038	80 110 / St (acier) / FS	5090335	7400 62 4		272	MT45V 2+2	/ PA	5674528	7408 68 2	311	
KV2 19038	80 110 / St (acier) / FS	5090335	7400 62 4		281	MT45V 3	/ PA	5674504	7408 67 2	264	
KV2 19048	80 110 / St (acier) / FS	5090342	7400 62 8		210	MT45V 3	/ PA	5674504	7408 67 2	311	
KV2 19048	80 110 / St (acier) / FS	5090342	7400 62 8		214	MT45V 3+1	/ PA	5674511	7408 68 0	264	
KV2 19048	80 110 / St (acier) / FS	5090342	7400 62 8		283	MT45V 3+1	/ PA	5674511	7408 68 0	311	
KV2 25028	110 140 / St (acier) / FS	5090359	7400 63 2		206	MT45V 4	/ PA	5674498	7408 67 0	264	
KV2 25028	110 140 / St (acier) / FS	5090359	7400 63 2		270	MT45V 4	/ PA	5674498	7408 67 0	311	
KV2 25038	110 140 / St (acier) / FS	5090366	7400 63 6		208	MT45V TW	/ PA	5674566	7408 69 3	265	
KV2 25038	110 140 / St (acier) / FS	5090366	7400 63 6		272	MT45V TW	/ PA	5674566	7408 69 3	312	
KV2 25038	110 140 / St (acier) / FS	5090366	7400 63 6		281						
KV2 25048	110 140 / St (acier) / FS	5090397	7400 64 0		210	MTGE2 1K	/ Inox	5626893	7407 85 0	376	
KV2 25048	110 140 / St (acier) / FS	5090397	7400 64 0		274	MTGE2 2A	/ Inox	5626855	7407 84 6	376	
KV2 25048	110 140 / St (acier) / FS	5090397	7400 64 0		283	MTGE2 2B	/ Inox	5626862	7407 84 7	376	
						MTGE2 2C	/ Inox	5626879	7407 84 8	376	
						MTGE2 2F	/ Inox	5626886	7407 84 9	376	
KV3 25028	90 70 / St (acier) / FS	5090403	7400 64 4		207	MTGE2 2LE	/ Inox	5623472	7407 67 9	376	
KV3 25038	90 70 / St (acier) / FS	5090410	7400 64 8		209						
KV3 25038	90 70 / St (acier) / FS	5090410	7400 64 8		281						
KV3 25048	90 70 / St (acier) / FS	5090427	7400 65 2		211	MTM 0	/ St (acier) / FS	5113027	7407 76 4	356	
KV3 25048	90 70 / St (acier) / FS	5090427	7400 65 2		283	MTM 1D	/ Inox	5113034	7407 76 8	355	
KV3 35028	120 110 / St (acier) / FS	5090458	7400 65 6		207	MTM 1K	/ Inox	5113072	7407 77 6	356	
KV3 35038	120 110 / St (acier) / FS	5090465	7400 66 0		209	MTM 2A	/ Inox	5113089	7407 78 0	354	
KV3 35038	120 110 / St (acier) / FS	5090465	7400 66 0		281	MTM 2B	/ Inox	5113096	7407 78 4	354	
KV3 35048	120 110 / St (acier) / FS	5090472	7400 66 4		211	MTM 2C	/ Inox	5113102	7407 78 8	354	
KV3 35048	120 110 / St (acier) / FS	5090472	7400 66 4		283	MTM 2D	/ Inox	5415978	7407 79 0	355	
						MTM 2F	/ Inox	5113133	7407 79 2	355	
						MTM 2G	/ Inox	5113140	7407 79 6	355	
KV3-3 25028	250 250 / St (acier) / FS	5090489	7400 66 8		270	MTM 2H	/ Inox	5113157	7407 80 0	355	
KV3-3 25038	250 250 / St (acier) / FS	5090519	7400 67 2		272	MTM 2K	/ Inox	5113164	7407 80 4	356	
KV3-3 25048	250 250 / St (acier) / FS	5090526	7400 67 6		274	MTM 2L	/ Inox	5113195	7407 80 8	356	
						MTM 2LE	/ Inox	5623489	7407 79 8	356	
LP 45	/ PA	5112440	7407 58 4		352	MTM 2M	/ Inox	5113201	7407 81 2	356	
						MTM 2N	/ Inox	5113218	7407 81 6	356	
LP R	/ PA	5112433	7407 58 0		352	MTM 2P	/ St (acier) / FS	5455806	7407 81 7	356	
LPA GB2	165 / PVC / FS	5112457	7407 58 8		358	MTM 2Q	/ Inox	5688624	7407 81 8	356	
LPA GB3	208 / PVC / FS	5112464	7407 59 2		358	MTM 3A	/ Inox	5113225	7407 82 0	354	
						MTM 3B	/ Inox	5113256	7407 82 4	354	
						MTM 3C	/ Inox	5113263	7407 82 8	355	
						MTM 3E	/ Inox	5113270	7407 83 2	355	
MMS6X50	6 x 50 50 / St (acier) / GC	5963929	3498 10 7	€/100 pcs	212	MTM 3F	/ Inox	5417965	7407 83 3	355	
						MTU 2	/ St (acier) / FS	5113287	7407 83 6	354	
						MTU 3	/ St (acier) / FS	5113294	7407 84 0	354	
MPMT45 2A	/ Inox	5693468	7408 70 1	€/pc	265	MTU ZE	/ St (acier) / FS	5113300	7407 84 4	354	
MPMT45 2A	/ Inox	5693468	7408 70 1		312						
MPMT45 2B	/ Inox	5693475	7408 70 3		265	NE DSU2 10075	100-175 / St (acier) / FS	5245131	7424 84 4	232	
MPMT45 2B	/ Inox	5693475	7408 70 3		312	NE DSU2 10075	100-175 / St (acier) / FS	5245131	7424 84 4	260	
MPMT45 2C	/ Inox	5693482	7408 70 5		265	NE DSU2 17075	170-245 / St (acier) / FS	5245148	7424 84 6	232	
MPMT45 2C	/ Inox	5693482	7408 70 5		312	NE DSU2 17075	170-245 / St (acier) / FS	5245148	7424 84 6	260	
MPMT45 2F	/ Inox	5693499	7408 70 7		265	NE DSU2 4030	40-70 / St (acier) / FS	5245117	7424 84 0	232	
MPMT45 2F	/ Inox	5693499	7408 70 7		312	NE DSU2 4030	40-70 / St (acier) / FS	5245117	7424 84 0	259	
MPMT45 2LE	/ Inox	5693505	7408 70 9		265	NE DSU2 6050	60-110 / St (acier) / FS	5245124	7424 84 2	232	
MPMT45 2LE	/ Inox	5693505	7408 70 9		312	NE DSU2 6050	60-110 / St (acier) / FS	5245124	7424 84 2	259	
MPR2 1LE	/ Inox	5695646	7407 62 8		381	NW 250-3 QK	/ St (acier) / FS	5432753	7410 54 0	329	
MPR2 2A	/ Inox	5372486	7407 62 0		381	NW 250-3 RK	/ St (acier) / FS	5432777	7410 55 2	333	
MPR2 2B	/ Inox	5372523	7407 62 2		381						
MPR2 2C	/ Inox	5372530	7407 62 4		381	NW 350-3 QK	/ St (acier) / FS	5432760	7410 54 4	329	
MPR2 2F	/ Inox	5372547	7407 62 6		381	NW 350-3 RK	/ St (acier) / FS	5432784	7410 55 6	333	
MPR2XD	/ St (acier) / FS	5112594	7407 63 4		381						
MS REG1	/ St (acier) / FS	5112679	7407 65 8		357	OKA BA4 3	2400 4 / Alu	5099338	7404 22 0	€/m	242
MS REG2	/ St (acier) / FS	5112686	7407 66 2		357					€/pc	
MS250-2 3GB3	/ St (acier) / FS	5112617	7407 64 2		320	OKA D 300	300 800 / St (acier) / FS	5093954	7401 99 7	243	
						OKA D 300 R	300 800 / St (acier) / FS	5254744	7425 02 2	243	
						OKA D 400 R	400 800 / St (acier) / FS	5254751	7425 02 4	243	

Répertoire des types

Type	Dimensions/couleur/diver	Code	N° d'article	Prix	Côté	Type	Dimensions/couleur/diver	Code	N° d'article	Prix	Côté
				€/pc						€/m	
OKA D 500	500 800 / St (acier) / FS	5245353	7425 00 6		243	OKA-G30040140	300 2400 / St (acier) / FS	5242932	7424 00 2		258
OKA D 500 4	500 400 / St (acier) / FS	5245421	7425 06 4		244	OKA-G30040140	300 2400 / St (acier) / FS	5242932	7424 00 2		226
OKA D 500 6	500 400 / St (acier) / FS	5245445	7425 08 4		244	OKA-G30040140D4	300 2400 / St (acier) / FS	5243458	7424 12 0		227
OKA D 500 9	500 400 / St (acier) / FS	5245469	7425 10 2		244	OKA-G30040140DAT	300 2400 / St (acier) / FS	5243304	7424 08 2		227
OKA D 500 DAT	500 400 / St (acier) / FS	5245407	7425 04 6		243	OKA-G30040140R	300 2400 / St (acier) / FS	5243120	7424 04 2		226
OKA D 500 R	500 800 / St (acier) / FS	5245384	7425 02 6		243					€/pc	
OKA D 500 R9	500 400 / St (acier) / FS	5245483	7425 12 2		245	OKA-G30040150ES300 40-150 / St (acier) / FS		5243823	7424 28 2		241
OKA D 600	600 800 / St (acier) / FS	5245360	7425 00 8		243	OKA-G30040150ES300 40-150 / St (acier) / FS		5243823	7424 28 2		260
OKA D 600 4	600 400 / St (acier) / FS	5245438	7425 06 6		244	OKA-G30040150ES300 40-150 / St (acier) / FS		5243823	7424 28 2		262
OKA D 600 6	600 400 / St (acier) / FS	5245452	7425 08 6		244	OKA-G30040150FB800 40-150 / St (acier) / FS		5651307	7423 95 2		242
OKA D 600 9	600 400 / St (acier) / FS	5245476	7425 10 4		244	OKA-G30040150FB800 40-150 / St (acier) / FS		5651581	7423 97 2		241
OKA D 600 DAT	600 400 / St (acier) / FS	5245414	7425 04 8		243					€/m	
OKA D 600 R	600 800 / St (acier) / FS	5245391	7425 02 8		243	OKA-G30040240	300 2400 / St (acier) / FS	5243045	7424 02 2		226
OKA D 600 R9	600 400 / St (acier) / FS	5245490	7425 12 4		245	OKA-G30040240D4	300 2400 / St (acier) / FS	5243519	7424 14 0		227
OKA DG4 300	300 800 / St (acier) / FS	5094067	7402 04 0		244	OKA-G30040240DAT	300 2400 / St (acier) / FS	5243397	7424 10 2		227
OKA DG4 400	400 800 / St (acier) / FS	5094081	7402 04 8		244					€/pc	
OKA DG6 400	400 800 / St (acier) / FS	5094128	7402 05 6		244	OKA-G30040240ES300 40-240 / St (acier) / FS		5243892	7424 30 2		241
OKA DG9 400	400 800 / St (acier) / FS	5094142	7402 06 4		244	OKA-G30040240FB800 40-240 / St (acier) / FS		5651352	7423 96 2		242
OKA DGR9 400	400 800 / St (acier) / FS	5094173	7402 06 8		244	OKA-G30040240FB800 40-240 / St (acier) / FS		5651512	7423 98 2		241
OKA FB2 TX	/ Zn	5651574	7424 82 1		241					€/m	
				€/m							
OKA FD	15000 6 / MGUM	5245100	7424 82 2		242	OKA-G30040240R	300 2400 / St (acier) / FS	5243236	7424 06 2		226
				€/pc							
OKA NEVE 110	110 40-110 / St (acier)	5434757	7425 97 0		242	OKA-G40040140	400 2400 / St (acier) / FS	5242949	7424 00 4		258
OKA NEVE 150	150 40-150 / St (acier)	5434764	7425 97 2		242	OKA-G40040140	400 2400 / St (acier) / FS	5242949	7424 00 4		226
OKA NEVE 250	250 40-250 / St (acier)	5434795	7425 97 4		242	OKA-G40040140D4	400 2400 / St (acier) / FS	5243465	7424 12 2		227
OKA RK 200 15	200 / Inox / FS	5245513	7425 30 0		243	OKA-G40040140D6	400 2400 / St (acier) / FS	5243571	7424 16 2		228
OKA RK 300 15	300 / Inox / FS	5245520	7425 31 0		243	OKA-G40040140D9	400 2400 / St (acier) / FS	5243656	7424 20 0		228
OKA RK 400 15	400 / Inox / FS	5245537	7425 32 0		243	OKA-G40040140DAT	400 2400 / St (acier) / FS	5243335	7424 08 4		227
OKA RK 500 15	500 / Inox	5245544	7425 33 0		243	OKA-G40040140DR9	400 2400 / St (acier) / FS	5243717	7424 24 0		229
OKA RK 600 15	600 / Inox	5245551	7425 34 0		243	OKA-G40040140R	400 2400 / St (acier) / FS	5243168	7424 04 4		226
				€/pc							
OKA2 D 200	200 800 / St (acier) / FS	5093510	7401 87 0		243	OKA-G40040150ES400 40-150 / St (acier) / FS		5243830	7424 28 4		241
OKA2 D 400	400 800 / St (acier) / FS	5093602	7401 89 8		243	OKA-G40040150ES400 40-150 / St (acier) / FS		5243830	7424 28 4		260
OKA2 DAT 200	200 800 / St (acier) / FS	5093640	7401 90 4		243	OKA-G40040150FB400 40-150 / St (acier) / FS		5651314	7423 95 4		242
OKA2 DAT 300	300 800 / St (acier) / FS	5093664	7401 91 2		243	OKA-G40040150FB800 40-150 / St (acier) / FS		5651451	7423 97 4		241
OKA2 DAT 400	400 800 / St (acier) / FS	5093701	7401 92 0		243					€/m	
				€/m							
OKA2 TW 100	2400 86,5 / St (acier) / FS	5093817	7401 96 0		240	OKA-G40040240	400 2400 / St (acier) / FS	5243052	7424 02 4		226
OKA2 TW 110	2400 96,5 / St (acier) / FS	5093824	7401 96 4		240	OKA-G40040240D4	400 2400 / St (acier) / FS	5243526	7424 14 2		227
OKA2 TW 120	2400 106,5 / St (acier) / FS	5093831	7401 96 8		240	OKA-G40040240D6	400 2400 / St (acier) / FS	5243601	7424 18 2		228
OKA2 TW 130	2400 116,5 / St (acier) / FS	5093848	7401 97 2		240	OKA-G40040240D9	400 2400 / St (acier) / FS	5243687	7424 22 0		228
OKA2 TW 140	2400 126,5 / St (acier) / FS	5093879	7401 97 6		240	OKA-G40040240DAT	400 2400 / St (acier) / FS	5243403	7424 10 4		227
OKA2 TW 150	2400 136,5 / St (acier) / FS	5093886	7401 98 0		240	OKA-G40040240DR9	400 2400 / St (acier) / FS	5243762	7424 26 0		229
OKA2 TW 30	2400 16,5 / St (acier) / FS	5093893	7401 98 4		240					€/pc	
OKA2 TW 40	2400 26,5 / St (acier) / FS	5093909	7401 98 8		240	OKA-G40040240ES400 40-240 / St (acier) / FS		5243908	7424 30 4		241
OKA2 TW 50	2400 36,5 / St (acier) / FS	5093930	7401 99 2		240	OKA-G40040240FB400 40-240 / St (acier) / FS		5651369	7423 96 4		242
OKA2 TW 60	2400 46,5 / St (acier) / FS	5093947	7401 99 6		240	OKA-G40040240FB800 40-240 / St (acier) / FS		5651529	7423 98 4		241
OKA2 TW 70	2400 56,5 / St (acier) / FS	5093992	7402 00 0		240					€/m	
OKA2 TW 80	2400 66,5 / St (acier) / FS	5094005	7402 00 4		240	OKA-G40040240R	400 2400 / St (acier) / FS	5243243	7424 06 4		226
OKA2 TW 90	2400 76,5 / St (acier) / FS	5094012	7402 00 8		240	OKA-G50040140	500 2400 / St (acier) / FS	5242987	7424 00 6		258
				€/pc							
OKAD 200 R	200 800 / St (acier) / FS	5245377	7425 02 0		243	OKA-G50040140	500 2400 / St (acier) / FS	5242987	7424 00 6		226
				€/m							
OKA-G A 40140 4	400 201 / St (acier) / FS	5243953	7424 32 0		230	OKA-G50040140D4	500 2400 / St (acier) / FS	5243472	7424 12 4		227
OKA-G A 40140 6	400 201 / St (acier) / FS	5243960	7424 32 2		230	OKA-G50040140D6	500 2400 / St (acier) / FS	5243588	7424 16 4		228
OKA-G A 40140 9	400 244 / St (acier) / FS	5243991	7424 32 4		230	OKA-G50040140D9	500 2400 / St (acier) / FS	5243663	7424 20 2		228
OKA-G A 40140 9	400 244 / St (acier) / FS	5243991	7424 32 4		230	OKA-G50040140DR9	500 2400 / St (acier) / FS	5243342	7424 08 6		227
OKA-G A 40140R9	400 305 / St (acier) / FS	5244004	7424 32 6		231	OKA-G50040140DAT	500 2400 / St (acier) / FS	5243724	7424 24 2		229
OKA-G A 40140R9	400 305 / St (acier) / FS	5244004	7424 32 6		231	OKA-G50040140DR9	500 2400 / St (acier) / FS	5243724	7424 24 2		229
OKA-G A 40140R9	400 305 / St (acier) / FS	5244004	7424 32 6		231					€/pc	
OKA-G A 40240 4	400 201 / St (acier) / FS	5244011	7424 34 0		230	OKA-G50040140R	500 2400 / St (acier) / FS	5243175	7424 04 6		226
OKA-G A 40240 6	400 201 / St (acier) / FS	5244028	7424 34 2		230					€/m	
OKA-G A 40240 9	400 244 / St (acier) / FS	5244059	7424 34 4		231	OKA-G50040150ES500 40-150 / St (acier) / FS		5243847	7424 28 6		241
OKA-G A 40240R9	400 305 / St (acier) / FS	5244066	7424 34 6		231	OKA-G50040150ES500 40-150 / St (acier) / FS		5243847	7424 28 6		260
				€/m							
OKA-G20040140	200 2400 / St (acier) / FS	5242925	7424 00 0		226	OKA-G50040150ES500 40-150 / St (acier) / FS		5243847	7424 28 6		262
OKA-G20040140	200 2400 / St (acier) / FS	5242925	7424 00 0		226	OKA-G50040150FB500 40-150 / St (acier) / FS		5651321	7423 95 6		242
OKA-G20040140DAT	200 2400 / St (acier) / FS	5243298	7424 08 0		227	OKA-G50040150FB800 40-150 / St (acier) / FS		5651468	7423 97 6		241
OKA-G20040140R	200 2400 / St (acier) / FS	5243113	7424 04 0		226					€/m	
				€/pc							
OKA-G20040150ES200 40-150 / St (acier) / FS		5243816	7424 28 0		241	OKA-G50040240	500 2400 / St (acier) / FS	5243069	7424 02 6		226
OKA-G20040150ES200 40-150 / St (acier) / FS		5243816	7424 28 0		241	OKA-G50040240D4	500 2400 / St (acier) / FS	5243533	7424 14 4		227
OKA-G20040150ES200 40-150 / St (acier) / FS		5243816	7424 28 0		241	OKA-G50040240D6	500 2400 / St (acier) / FS	5243632	7424 18 4		228
OKA-G20040150FB800 40-150 / St (acier) / FS		5651291	7423 95 0		242	OKA-G50040240D9	500 2400 / St (acier) / FS	5243694	7424 22 2		228
OKA-G20040150FB800 40-150 / St (acier) / FS		5651420	7423 97 0		242	OKA-G50040240DAT	500 2400 / St (acier) / FS	5243410	7424 10 6		227
				€/m							
OKA-G20040240	200 2400 / St (acier) / FS	5243007	7424 02 0		227	OKA-G50040240DR9	500 2400 / St (acier) / FS	5243779	7424 26 2		229
OKA-G20040240DAT	200 2400 / St (acier) / FS	5243366	7424 10 0		227					€/pc	
				€/pc							
OKA-G20040240ES200 40-240 / St (acier) / FS		5243885	7424 30 0		241	OKA-G50040240ES500 40-240 / St (acier) / FS		5243939	7424 30 6		241
OKA-G20040240FB800 40-240 / St (acier) / FS		5651345	7423 96 0		242	OKA-G50040240FB500 40-240 / St (acier) / FS		5651406	7423 96 6		242
OKA-G20040240FB800 40-240 / St (acier) / FS		5651482	7423 98 0		242	OKA-G50040240FB800 40-240 / St (acier) / FS		5651536	7423 98 6		

Répertoire des types

Structure du numéro EAN : Code du pays de provenance **40**

Numéro de l'entreprise **1219** (pour les réf. commençant par **0**, utiliser : **1010**)

Code EAN de l'article

Type	Dimensions/couleur/diver	Code	N° d'article	Prix	Côté	Type	Dimensions/couleur/diver	Code	N° d'article	Prix	Côté
				€/pc						€/m	
OKA-G60040150ES60040-150 / St (acier) / FS		5243878	7424 28 8		262	OKA-W5006050	500 2400 / St (acier) / FS	5244240	7424 42 6		233
OKA-G60040150FB60040-150 / St (acier) / FS		5651338	7423 95 8		242	OKA-W5006050D4	500 2400 / St (acier) / FS	5244691	7424 60 4		235
OKA-G60040150FB60040-150 / St (acier) / FS		5651475	7423 97 8		241	OKA-W5006050D6	500 2400 / St (acier) / FS	5244769	7424 66 4		235
				€/m							
OKA-G60040240	600 2400 / St (acier) / FS	5243106	7424 02 8		226	OKA-W5006050D9	500 2400 / St (acier) / FS	5244899	7424 72 2		236
OKA-G60040240D4	600 2400 / St (acier) / FS	5243540	7424 14 6		227	OKA-W5006050D9R	500 2400 / St (acier) / FS	5244899	7424 72 2		236
OKA-G60040240D6	600 2400 / St (acier) / FS	5243649	7424 18 6		228	OKA-W5006050DR9	500 2400 / St (acier) / FS	5245025	7424 78 2		237
OKA-G60040240D9	600 2400 / St (acier) / FS	5243700	7424 22 4		228	OKA-W5006050R	500 2400 / St (acier) / FS	5244455	7424 48 6		234
OKA-G60040240DAT	600 2400 / St (acier) / FS	5243427	7424 10 8		227	OKA-W60010050	600 2400 / St (acier) / FS	5244325	7424 45 8		233
OKA-G60040240DR9	600 2400 / St (acier) / FS	5243786	7424 26 4		229	OKA-W60010050D4	600 2400 / St (acier) / FS	5244745	7424 62 6		235
				€/pc							
OKA-G60040240ES60040-240 / St (acier) / FS		5243946	7424 30 8		241	OKA-W60010050D6	600 2400 / St (acier) / FS	5244806	7424 68 6		236
OKA-G60040240FB60040-240 / St (acier) / FS		5651413	7423 96 8		242	OKA-W60010050D9	600 2400 / St (acier) / FS	5244950	7424 74 4		236
OKA-G60040240FB60040-240 / St (acier) / FS		5651543	7423 98 8		241	OKA-W60010050DAT	600 2400 / St (acier) / FS	5244660	7424 56 8		235
				€/m							
OKA-G60040240R	600 2400 / St (acier) / FS	5243281	7424 06 8		241	OKA-W60010050DR9	600 2400 / St (acier) / FS	5245087	7424 80 4		237
				€/pc							
OKA-W A 10050 4	400 201 / St (acier) / FS	5245216	7424 92 0		238	OKA-W60010050R	600 2400 / St (acier) / FS	5244516	7424 50 8		234
OKA-W A 10050 6	400 201 / St (acier) / FS	5245223	7424 92 2		238	OKA-W6004030	600 2400 / St (acier) / FS	5244189	7424 40 8		233
OKA-W A 10050 9	100-150 / St (acier) / FS	5245230	7424 92 4		238	OKA-W6004030D9	600 2400 / St (acier) / FS	5244851	7424 70 4		236
OKA-W A 10050R9	400 305 / St (acier) / FS	5245247	7424 92 6		239	OKA-W6004030DR9	600 2400 / St (acier) / FS	5244981	7424 76 4		237
OKA-W A 4030 9	400 244 / St (acier) / FS	5245155	7424 88 4		239	OKA-W6004030R	600 2400 / St (acier) / FS	5244417	7424 46 8		233
OKA-W A 4030 9	400 244 / St (acier) / FS	5245155	7424 88 4		238	OKA-W6006050	600 2400 / St (acier) / FS	5244257	7424 42 8		233
OKA-W A 4030R9	400 305 / St (acier) / FS	5245162	7424 88 6		262	OKA-W6006050D4	600 2400 / St (acier) / FS	5244707	7424 60 6		235
OKA-W A 4030R9	400 305 / St (acier) / FS	5245162	7424 88 6		239	OKA-W6006050D6	600 2400 / St (acier) / FS	5244776	7424 66 6		235
OKA-W A 6050 4	400 201 / St (acier) / FS	5245179	7424 90 0		262	OKA-W6006050D9	600 2400 / St (acier) / FS	5244905	7424 72 4		236
OKA-W A 6050 6	400 201 / St (acier) / FS	5245186	7424 90 2		239	OKA-W6006050D9R	600 2400 / St (acier) / FS	5244905	7424 72 4		236
OKA-W A 6050 9	400 / St (acier) / FS	5245193	7424 90 4		238	OKA-W6006050DAT	600 2400 / St (acier) / FS	5244615	7424 54 8		234
OKA-W A 6050R9	400 305 / St (acier) / FS	5245209	7424 90 6		239	OKA-W6006050DR9	600 2400 / St (acier) / FS	5245032	7424 78 4		237
				€/m							
OKA-W20010050	200 2400 / St (acier) / FS	5244264	7424 44 0		233					€/pc	
OKA-W20010050DAT	200 2400 / St (acier) / FS	5244622	7424 56 0		235	OKB AE 25085	250 93 / St (acier) / FS	5699583	7403 83 0		248
OKA-W20010050R	200 2400 / St (acier) / FS	5244479	7424 50 0		234	OKB DSD 250	/ St (acier) / FS	5699637	7403 84 5		249
OKA-W2004030	200 2400 / St (acier) / FS	5244127	7424 40 0		233					€/m	
OKA-W2004030	200 2400 / St (acier) / FS	5244127	7424 40 0		261	OKB E 21085	210 93 / St (acier) / FS	5699545	7403 81 0		248
OKA-W2004030DAT	200 2400 / St (acier) / FS	5244523	7424 52 0		234					€/pc	
OKA-W2004030R	200 2400 / St (acier) / FS	5244356	7424 46 0		233	OKB ES 25085	250 85-125 / St (acier) / FS	5699569	7403 82 0		248
OKA-W2006050	200 2400 / St (acier) / FS	5244196	7424 42 0		233	OKB IE 25085	250 93 / St (acier) / FS	5699576	7403 82 5		248
OKA-W2006050DAT	200 2400 / St (acier) / FS	5244578	7424 54 0		234	OKB IT	/ St (acier) / FS	5699699	7403 85 0		249
OKA-W2006050R	200 2400 / St (acier) / FS	5244424	7424 48 0		234	OKB TS 25085	250 93 / St (acier) / FS	5699590	7403 83 5		248
OKA-W30010050	300 2400 / St (acier) / FS	5244295	7424 44 2		233					€/m	
OKA-W30010050D4	300 2400 / St (acier) / FS	5244714	7424 62 0		235	OKB TW 85	240 / St (acier) / FS	5699606	7403 84 0		249
OKA-W30010050DAT	300 2400 / St (acier) / FS	5244639	7424 56 2		235	OKB U 25085 BL	250 93 / St (acier) / FS	5699552	7403 81 5		248
OKA-W30010050R	300 2400 / St (acier) / FS	5244486	7424 50 2		234					€/pc	
OKA-W3004030	300 2400 / St (acier) / FS	5244134	7424 40 2		261	OKB V 210	/ St (acier) / FS	5699712	7403 86 0		249
OKA-W3004030	300 2400 / St (acier) / FS	5244134	7424 40 2		233	OKB V 250	/ St (acier) / FS	5699705	7403 85 5		249
OKA-W3004030DAT	300 2400 / St (acier) / FS	5244530	7424 52 2		234						
OKA-W3004030R	300 2400 / St (acier) / FS	5244363	7424 46 2		233	RK M2 10	324 288 / CuZn	5105640	7405 84 4		318
OKA-W3006050	300 2400 / St (acier) / FS	5244202	7424 42 2		233	RK M2 15	324 288 / CuZn	5105657	7405 84 8		318
OKA-W3006050D4	300 2400 / St (acier) / FS	5244677	7424 60 0		235	RK M2 20	324 288 / CuZn	5105664	7405 85 2		318
OKA-W3006050DAT	300 2400 / St (acier) / FS	5244585	7424 54 2		234	RK M2 25	324 288 / CuZn	5105695	7405 85 6		318
OKA-W3006050R	300 2400 / St (acier) / FS	5244431	7424 48 2		234	RK M3 10	424 388 / CuZn	5105725	7405 86 8		318
OKA-W40010050	400 2400 / St (acier) / FS	5244301	7424 44 4		233	RK M3 15	424 388 / CuZn	5105756	7405 87 2		318
OKA-W40010050D4	400 2400 / St (acier) / FS	5244721	7424 62 2		235	RK M3 20	424 388 / CuZn	5105763	7405 87 6		318
OKA-W40010050D6	400 2400 / St (acier) / FS	5244783	7424 68 2		236	RK M3 25	424 388 / CuZn	5105770	7405 88 0		318
OKA-W40010050D9	400 2400 / St (acier) / FS	5244912	7424 74 0		236						
OKA-W40010050DAT	400 2400 / St (acier) / FS	5244646	7424 56 4		235	RK NEV 110	/ St (acier) / G	5108221	7406 39 4		322
OKA-W40010050DR9	400 2400 / St (acier) / FS	5245049	7424 80 0		237	RK NEV 110	/ St (acier) / G	5108221	7406 39 4		326
OKA-W40010050R	400 2400 / St (acier) / FS	5244493	7424 50 4		234	RK NEV 110	/ St (acier) / G	5108221	7406 39 4		343
OKA-W4004030	400 2400 / St (acier) / FS	5244141	7424 40 4		261	RK NEV 110	/ St (acier) / G	5108221	7406 39 4		345
OKA-W4004030	400 2400 / St (acier) / FS	5244141	7424 40 4		233	RK NEV 150	/ St (acier) / G	5108238	7406 39 8		322
OKA-W4004030D9	400 2400 / St (acier) / FS	5244837	7424 70 0		236	RK NEV 150	/ St (acier) / G	5108238	7406 39 8		326
OKA-W4004030DAT	400 2400 / St (acier) / FS	5244547	7424 52 4		234	RK NEV 150	/ St (acier) / G	5108238	7406 39 8		343
OKA-W4004030DR9	400 2400 / St (acier) / FS	5244967	7424 76 0		237	RK NEV 150	/ St (acier) / G	5108238	7406 39 8		345
OKA-W4004030R	400 2400 / St (acier) / FS	5244370	7424 46 4		233						
OKA-W4006050	400 2400 / St (acier) / FS	5244233	7424 42 4		233	RK SL1 V2 20	324 288 / Inox	5105824	7405 89 2		340
OKA-W4006050D4	400 2400 / St (acier) / FS	5244684	7424 60 2		235	RK SL1 V2 25	324 288 / Inox	5105831	7405 89 6		340
OKA-W4006050D6	400 2400 / St (acier) / FS	5244752	7424 66 2		235	RK SL1 V2 30	324 288 / Inox	5105848	7405 90 0		340
OKA-W4006050D9	400 2400 / St (acier) / FS	5244868	7424 72 0		236	RK SL1 V2 40	324 288 / Inox	5105886	7405 90 8		340
OKA-W4006050DR9	400 2400 / St (acier) / FS	5244868	7424 72 0		236	RK SL1 V3 20	424 388 / Inox	5105893	7405 91 2		340
OKA-W4006050DAT	400 2400 / St (acier) / FS	5244592	7424 54 4		234	RK SL1 V3 25	424 388 / Inox	5105909	7405 91 6		340
OKA-W4006050DR9	400 2400 / St (acier) / FS	5245018	7424 78 0		237	RK SL1 V3 30	424 388 / Inox	5105930	7405 92 0		340
OKA-W4006050R	400 2400 / St (acier) / FS	5244448	7424 48 4		234	RK SL1 V3 40	424 388 / Inox	5105954	7405 92 8		340
OKA-W50010050	500 2400 / St (acier) / FS	5244318	7424 44 6		233	RK SL2 V2 20	324 288 / Inox	5105961	7405 93 2		340
OKA-W50010050D4	500 2400 / St (acier) / FS	5244738	7424 62 4		235	RK SL2 V2 25	324 288 / Inox	5105992	7405 93 6		340
OKA-W50010050D6	500 2400 / St (acier) / FS	5244790	7424 68 4		236	RK SL2 V2 30	324 288 / Inox	5106005	7405 94 0		340
OKA-W50010050D9	500 2400 / St (acier) / FS	5244929	7424 74 2		236	RK SL2 V2 40	324 288 / Inox	5106029	7405 94 8		340
OKA-W50010050DAT	500 2400 / St (acier) / FS	5244653	7424 56 6		235	RK SL2 V3 20	424 388 / Inox	5106050	7405 95 2		340
OKA-W50010050DR9	500 2400 / St (acier) / FS	5245070	7424 80 2		237	RK SL2 V3 25	424 388 / Inox	5106067	7405 95 6		340
OKA-W50010050R	500 2400 / St (acier) / FS	5244509	7424 5								

Répertoire des types

Type	Dimensions/couleur/diver	Code	N° d'article	Prix	Côté	Type	Dimensions/couleur/diver	Code	N° d'article	Prix	Côté
RK V3 10	424 388 / Inox	5106388	7406 02 8	€/pc	318	RKFRNUZD3R9MS20	94 / CuZn	5432739	7410 51 2	€/pc	333
RK V3 15	424 388 / Inox	5106425	7406 03 2			318	RKFRNUZD3R9MS25	94 / CuZn	5432746		
RK V3 20	424 388 / Inox	5106432	7406 03 6	318	RKFRNUZD3R9VS20	94 / Inox	5432715	7410 50 3	333		
RK V3 25	424 388 / Inox	5106449	7406 04 0	318	RKFRNUZD3R9VS25	94 / Inox	5432722	7410 50 7	333		
RKF 2M2 10	324 288 / CuZn	5107026	7406 15 2	319	RKN 4 MS 20	/ CuZn	5108054	7406 36 4	321		
RKF 2M2 15	324 288 / CuZn	5107033	7406 15 6	319	RKN 4 MS 25	/ CuZn	5108061	7406 36 8	321		
RKF 2M2 20	324 288 / CuZn	5107040	7406 16 0	319	RKN 4 VMSSL1N 15	/ Inox	5483458	7406 37 5	344		
RKF 2M2 25	324 288 / CuZn	5107088	7406 16 4	319	RKN 4 VMSSL1N 20	/ Inox	5483465	7406 37 6	344		
RKF 2M3 10	424 388 / CuZn	5107095	7406 16 8	319	RKN 4 VS 20	/ Inox	5108108	7406 37 0	321		
RKF 2M3 15	424 388 / CuZn	5107101	7406 17 2	319	RKN 4 VS 25	/ Inox	5108115	7406 37 4	321		
RKF 2M3 20	424 388 / CuZn	5107149	7406 17 6	319	RKN 9 MS 20	/ CuZn	5108122	7406 37 8	321		
RKF 2M3 25	424 388 / CuZn	5107156	7406 18 0	319	RKN 9 MS 25	/ CuZn	5108160	7406 38 2	321		
RKF 2V2 10	324 288 / Inox	5107262	7406 20 0	319	RKN 9 VMSSL1N 16	/ Inox	5483472	7406 39 1	344		
RKF 2V2 15	324 288 / Inox	5107279	7406 20 4	319	RKN 9 VMSSL1N 21	/ Inox	5483489	7406 39 2	344		
RKF 2V2 20	324 288 / Inox	5107286	7406 20 8	319	RKN 9 VS 20	/ Inox	5108177	7406 38 6	321		
RKF SL1 V2 20	324 288 / Inox	5106548	7406 05 6	340	RKN 9 VS 25	/ Inox	5108184	7406 39 0	321		
RKF SL1 V2 25	324 288 / Inox	5106555	7406 06 0	340	RKN UZD3 4MS20	90 / CuZn	5431978	7410 20 9	327		
RKF SL1 V2 30	324 288 / Inox	5106562	7406 06 4	340	RKN UZD3 4MS25	95 / CuZn	5431985	7410 21 3	327		
RKF SL1 V2 40	324 288 / Inox	5106616	7406 07 2	340	RKN UZD3 4VS20	90 / Inox	5431954	7410 20 0	327		
RKF SL1 V3 20	424 388 / Inox	5106623	7406 07 6	340	RKN UZD3 4VS25	95 / Inox	5431961	7410 20 4	327		
RKF SL1 V3 25	424 388 / Inox	5106661	7406 08 0	340	RKN UZD3 9MS20	90 / CuZn	5432012	7410 22 7	327		
RKF SL1 V3 30	424 388 / Inox	5106678	7406 08 4	340	RKN UZD3 9MS25	95 / CuZn	5432029	7410 23 1	327		
RKF SL1 V3 40	424 388 / Inox	5106722	7406 09 2	340	RKN UZD3 9VS20	90 / Inox	5431992	7410 21 8	327		
RKF SL2 V2 20	324 288 / Inox	5106739	7406 09 6	341	RKN UZD3 9VS25	95 / Inox	5432005	7410 22 2	327		
RKF SL2 V2 25	324 288 / Inox	5106746	7406 10 0	341							
RKF SL2 V2 30	324 288 / Inox	5106784	7406 10 4	341	RKR 4 SL2 V2 20	/ Inox	5108337	7406 42 2	342		
RKF SL2 V2 40	324 288 / Inox	5106807	7406 11 2	341	RKR 4 SL2 V2 25	/ Inox	5108344	7406 42 6	342		
RKF SL2 V3 20	424 388 / Inox	5106845	7406 11 6	341	RKR 4M 20	/ CuZn	5108290	7406 41 4	323		
RKF SL2 V3 25	424 388 / Inox	5106852	7406 12 0	341	RKR 4M 25	/ CuZn	5108306	7406 41 8	323		
RKF SL2 V3 30	424 388 / Inox	5106869	7406 12 4	341	RKR 4V 20	/ Inox	5108351	7406 43 0	323		
RKF SL2 V3 40	424 388 / Inox	5106913	7406 13 2	341	RKR 4V 25	/ Inox	5108368	7406 43 4	323		
RKF2V2 25	324 288 / Inox	5107323	7406 21 2	319	RKR 7 SL2 V2 25	/ Inox	5108429	7406 45 0	342		
RKF2V3 10	424 388 / Inox	5107330	7406 21 6	319	RKR 7M 20	/ CuZn	5108399	7406 43 8	323		
RKF2V3 15	424 388 / Inox	5107347	7406 22 0	319	RKR 7M 25	/ CuZn	5108405	7406 44 2	323		
RKF2V3 20	424 388 / Inox	5107385	7406 22 4	319	RKR 7V 20	/ Inox	5108450	7406 45 4	323		
RKF2V3 25	424 388 / Inox	5107392	7406 22 8	319	RKR 7V 25	/ Inox	5108467	7406 45 8	323		
RKFN 4 MS 20	/ CuZn	5107408	7406 23 2	322	RKR 9 SL2 V2 20	/ Inox	5108528	7406 47 4	342		
RKFN 4 MS 25	/ CuZn	5107446	7406 23 6	322	RKR 9 SL2 V2 25	/ Inox	5108535	7406 47 8	342		
RKFN 4 VMSSL1N 15	/ Inox	5483397	7406 24 5	344	RKR 9M 20	/ CuZn	5108474	7406 46 2	323		
RKFN 4 VMSSL1N 20	/ Inox	5483403	7406 24 6	344	RKR 9M 25	/ CuZn	5108481	7406 46 6	323		
RKFN 4 VS 20	/ Inox	5107453	7406 24 0	322	RKR 9V 20	/ Inox	5108542	7406 48 2	323		
RKFN 4 VS 25	/ Inox	5107460	7406 24 4	322	RKR 9V 25	/ Inox	5108573	7406 48 6	323		
RKFN 9 MS 20	/ CuZn	5107507	7406 24 8	322	RKRNUZD3R4MS20	94 / CuZn	5432289	7410 34 7	330		
RKFN 9 MS 25	/ CuZn	5107514	7406 25 2	322	RKRNUZD3R4MS25	94 / CuZn	5432296	7410 35 1	330		
RKFN 9 VMSSL1N 16	/ Inox	5483410	7406 26 1	344	RKRNUZD3R4VS20	94 / Inox	5432234	7410 33 8	330		
RKFN 9 VMSSL1N 21	/ Inox	5483427	7406 26 2	344	RKRNUZD3R4VS25	94 / Inox	5432241	7410 34 2	330		
RKFN 9 VS 20	/ Inox	5107521	7406 25 6	322	RKRNUZD3R7MS20	94 / CuZn	5432326	7410 36 5	330		
RKFN 9 VS 25	/ Inox	5107569	7406 26 0	322	RKRNUZD3R7MS25	94 / CuZn	5432333	7410 36 9	330		
RKFN UZD3 4 MS20	90 / CuZn	5432159	7410 30 1	328	RKRNUZD3R7VS20	94 / Inox	5432302	7410 35 6	330		
RKFN UZD3 4 MS25	95 / CuZn	5432166	7410 30 5	328	RKRNUZD3R7VS25	94 / Inox	5432319	7410 36 0	330		
RKFN UZD3 4 VS20	90 / Inox	5432135	7410 29 2	328	RKRNUZD3R9MS20	94 / CuZn	5432364	7410 38 4	331		
RKFN UZD3 4 VS25	95 / Inox	5432142	7410 29 6	328	RKRNUZD3R9MS25	94 / CuZn	5432395	7410 38 8	331		
RKFN UZD3 9 MS20	90 / CuZn	5432210	7410 31 9	329	RKRNUZD3R9VS20	94 / Inox	5432340	7410 37 4	330		
RKFN UZD3 9 MS25	95 / CuZn	5432227	7410 32 3	329	RKRNUZD3R9VS25	94 / Inox	5432357	7410 37 9	330		
RKFN UZD3 9 VS20	90 / Inox	5432173	7410 31 0	329							
RKFN UZD3 9 VS25	95 / Inox	5432180	7410 31 4	329	RKS 2M2 15	324 288 / CuZn	5108764	7406 53 8	318		
RKFR 4 M 20	/ CuZn	5107637	7406 27 6	325	RKS 2M2 20	324 288 / CuZn	5108771	7406 54 2	318		
RKFR 4 M 25	/ CuZn	5107644	7406 28 0	325	RKS 2M2 25	324 288 / CuZn	5108788	7406 54 6	318		
RKFR 4 SL2 V2 20	/ Inox	5107699	7406 28 8	342	RKS 2V2 15	324 288 / Inox	5108795	7406 55 0	318		
RKFR 4 SL2 V2 25	/ Inox	5107705	7406 29 2	342	RKS 2V2 20	324 288 / Inox	5108801	7406 55 4	318		
RKFR 4 V 20	/ Inox	5107743	7406 29 6	324	RKS 2V2 25	324 288 / Inox	5108818	7406 55 8	318		
RKFR 4 V 25	/ Inox	5107750	7406 30 0	324	RKS M3 15	424 388 / CuZn	5108634	7406 50 2	319		
RKFR 7 M 20	/ CuZn	5107767	7406 30 4	325	RKS M3 20	424 388 / CuZn	5108641	7406 50 6	319		
RKFR 7 M 25	/ CuZn	5107798	7406 30 8	325	RKS M3 25	424 388 / CuZn	5108658	7406 51 0	319		
RKFR 7 SL2 V2 20	/ Inox	5107804	7406 31 2	342	RKS NV 9 20	/ Inox	5109006	7406 59 8	321		
RKFR 7 SL2 V2 25	/ Inox	5107811	7406 31 6	342	RKS NV 9 25	/ Inox	5109051	7406 60 2	321		
RKFR 7 V 20	/ Inox	5107828	7406 32 0	325	RKS R4 M20	/ CuZn	5109068	7406 60 6	324		
RKFR 7 V 25	/ Inox	5107866	7406 32 4	325	RKS R4 M25	/ CuZn	5109075	7406 61 0	324		
RKFR 9 M 20	/ CuZn	5107873	7406 32 8	325	RKS R4 V20	/ Inox	5109082	7406 61 4	323		
RKFR 9 M 25	/ CuZn	5107880	7406 33 2	325	RKS R4 V25	/ Inox	5109112	7406 61 8	323		
RKFR 9 SL2 V2 20	/ Inox	5107989	7406 34 8	342	RKS R7 M20	/ CuZn	5109136	7406 62 6	324		
RKFR 9 SL2 V2 25	/ Inox	5107996	7406 35 2	342	RKS R7 M25	/ CuZn	5109143	7406 63 0	324		
RKFR 9V 20	/ Inox	5108009	7406 35 6	325	RKS R7 V20	/ Inox	5109174	7406 63 4	324		
RKFR 9V 25	/ Inox	5108047	7406 36 0	325	RKS R7 V25	/ Inox	5109181	7406 63 8	324		
RKFRNUZD3R4MS20	94 / CuZn	5432609	7410 47 6	332	RKS R9 M20	/ CuZn	5109204	7406 64 6	324		
RKFRNUZD3R4MS25	94 / CuZn	5432630	7410 48 0	332	RKS R9 M25	/ CuZn	5109235	7406 65 0	324		
RKFRNUZD3R4VS20	94 / Inox	5432586	7410 46 7	332	RKS R9 V20	/ Inox	5109242	7406 65 4	324		
RKFRNUZD3R4VS25	94 / Inox	5432593	7410 47 1	332	RKS R9 V25	/ Inox	5109259	7406 65 8	324		
RKFRNUZD3R7MS20	94 / CuZn	5432661	7410 49 4	332	RKS V3 15	424 388 / Inox	5108719	7406 52 6	319		
RKFRNUZD3R7MS25	94 / CuZn	5432708	7410 49 8	332	RKS V3 20	424 388 / Inox	5108726	7406 53 0	319		
RKFRNUZD3R7VS20	94 / Inox	5432647	7410 48 5	332	RKS V3 25	424 388 / Inox	5108757	7406 53 4	319		
RKFRNUZD3R7VS25	94 / Inox	5432654	7410 48 9	332	RKSN 4 MS 20	/ CuZn	5108825	7406 56 2	321		

Répertoire des types

Structure du numéro EAN : Code du pays de provenance **40**

Numéro de l'entreprise **1219** (pour les réf. commençant par **0**, utiliser : **1010**)

Code EAN de l'article

Type	Dimensions/couleur/diver	Code	N° d'article	Prix	Côté	Type	Dimensions/couleur/diver	Code	N° d'article	Prix	Côté
				€/pc						€/pc	
RKSN 4 MS 25	/ CuZn	5108863	7406 56 6		321	SES 19027	190 27/ St (acier) / FS	5098829	7403 98 0		206
RKSN 4 VS 20	/ Inox	5108870	7406 57 0		321	SES 19027	190 27/ St (acier) / FS	5098829	7403 98 0		270
RKSN 4 VS 25	/ Inox	5108887	7406 57 4		321	SES 19037	190 37/ St (acier) / FS	5098850	7403 98 4		208
RKSN 9 MS 20	/ CuZn	5108924	7406 57 8		322	SES 19037	190 37/ St (acier) / FS	5098850	7403 98 4		272
RKSN 9 MS 25	/ CuZn	5108931	7406 58 2		322	SES 19047	190 48/ St (acier) / FS	5098867	7403 98 8		210
RKSN UZD3 4MS20	90/ CuZn	5432050	7410 25 5		328	SES 19047	190 48/ St (acier) / FS	5098867	7403 98 8		274
RKSN UZD3 4MS25	95/ CuZn	5432067	7410 25 9		328	SES 25027	250 27/ St (acier) / FS	5098874	7404 00 2		270
RKSN UZD3 4VS20	90/ Inox	5432036	7410 24 6		327	SES 25027	250 27/ St (acier) / FS	5098874	7404 00 2		270
RKSN UZD3 4VS25	95/ Inox	5432043	7410 25 0		327	SES 25037	250 37/ St (acier) / FS	5098881	7404 00 6		208
RKSN UZD3 9MS20	90/ CuZn	5432111	7410 27 3		328	SES 25037	250 37/ St (acier) / FS	5098881	7404 00 6		272
RKSN UZD3 9MS25	95/ CuZn	5432128	7410 27 7		328	SES 25047	250 48/ St (acier) / FS	5098911	7404 01 0		210
RKSN UZD3 9VS20	90/ Inox	5432098	7410 26 4		328	SES 25047	250 48/ St (acier) / FS	5098911	7404 01 0		274
RKSN UZD3 9VS25	95/ Inox	5432104	7410 26 8		328	SES 35027	350 27/ St (acier) / FS	5098928	7404 01 4		206
						SES 35037	350 37/ St (acier) / FS	5098935	7404 01 8		208
						SES 35047	350 48/ St (acier) / FS	5098942	7404 02 2		210
RKSRNUZD3R4MS20	94/ CuZn	5432425	7410 41 2		331						
RKSRNUZD3R4MS25	94/ CuZn	5432456	7410 41 6		331						
RKSRNUZD3R7MS20	94/ CuZn	5432487	7410 43 0		331	SG TW	/ PA	5303770	7429 17 0		353
RKSRNUZD3R7MS25	94/ CuZn	5432517	7410 43 4		331						
RKSRNUZD3R7VS20	94/ Inox	5432463	7410 42 1		331	SG1	/ PA	5303718	7429 16 0		352
RKSRNUZD3R7VS25	94/ Inox	5432470	7410 42 5		331						
RKSRNUZD3R9MS20	94/ CuZn	5432548	7410 44 8		332	SG2	/ PA	5303725	7429 16 2		352
RKSRNUZD3R9MS25	94/ CuZn	5432579	7410 45 2		332						
RKSRNUZD3R9VS20	94/ Inox	5432524	7410 43 9		331	SG3	/ PA	5303763	7429 16 4		353
RKSRNUZD3R9VS25	94/ Inox	5432531	7410 44 3		331						
				€/m							
S2 19028	80 110/ St (acier) / FS	5089254	7400 30 0		206	SH80 1019	beige gris/ PA	5113850	7408 02 8		373
S2 19038	80 110/ St (acier) / FS	5089261	7400 30 4		208	SH80 7011	gris/ PA	5113812	7408 02 0		373
S2 19048	80 110/ St (acier) / FS	5089278	7400 30 8		210	SH80 8014	brun sépia/ PA	5113867	7408 03 2		373
						SH80 9011	noir graphite/ PA	5113829	7408 02 4		373
S2 25028	110 140/ St (acier) / FS	5089285	7400 31 2		206	SH80 T 1019	beige gris/ PA	5113928	7408 04 8		373
S2 25038	110 140/ St (acier) / FS	5089315	7400 31 6		208	SH80 T 7011	gris/ PA	5113881	7408 04 0		373
S2 25048	110 140/ St (acier) / FS	5089322	7400 32 0		210	SH80 T 8014	brun sépia/ PA	5113935	7408 05 2		373
						SH80 T 9011	noir graphite/ PA	5113911	7408 04 4		373
S3 25028	90 70/ St (acier) / FS	5089339	7400 32 4		206						
S3 25038	90 70/ St (acier) / FS	5089346	7400 32 8		208	SHF80 30 1019	beige gris/ PA	5113973	7408 06 0		373
S3 25048	90 70/ St (acier) / FS	5089377	7400 33 2		210	SHF80 30 9011	noir graphite/ PA	5113942	7408 05 6		373
						SHF80 30M 9011	noir graphite/ PA	5113980	7408 06 4		373
S3 35028	120 110/ St (acier) / FS	5089384	7400 33 6		206						
S3 35038	120 110/ St (acier) / FS	5089391	7400 34 0		208	SK HB 201X201	201/ PS	5246435	7425 60 0		394
S3 35048	120 110/ St (acier) / FS	5089407	7400 34 4		210	SK HB 245X245	245/ PS	5099901	7404 41 2		394
						SK HB R215	215/ PS	5099871	7404 40 0		394
						SK HB R275	275/ PS	5099888	7404 40 4		394
						SK HB R305	305/ PS	5099895	7404 40 8		394
				€/pc							
S990-AF1 RW	blanc pur/ PC	5120957	6107 00 2		365						
S990-AF2 RW	blanc pur/ PC	5121084	6107 10 2		365						
S990-AF3 RW	blanc pur/ PC	5121244	6107 20 2		365	SKS-CH0 RW1	blanc pur/ PC	5008866	6117 20 0		401
S990-AFB1 RW	blanc pur/ PC	5121022	6107 05 2		365						
S990-AFB2 RW	blanc pur/ PC	5121183	6107 15 2		365	SKS-D0 MZGN1	vert menthe/ PC	6458530	6117 00 5		265
S990-AFB3 RW	blanc pur/ PC	5121305	6107 25 2		365	SKS-D0 MZGN1	vert menthe/ PC	6458530	6117 00 5		312
						SKS-D0 MZGN1	vert menthe/ PC	6458530	6117 00 5		398
						SKS-D0 MZGN2	vert menthe/ PC	6458837	6117 01 6		266
SAK 1019	beige gris/ PA	5113683	7407 98 4		334	SKS-D0 MZGN2	vert menthe/ PC	6458837	6117 01 6		313
SAK 7011	gris/ PA	5113645	7407 97 6		334	SKS-D0 MZGN2	vert menthe/ PC	6458837	6117 01 6		398
SAK 8014	brun sépia/ PA	5113690	7407 98 8		334	SKS-D0 MZGN3	vert menthe/ PC	6458950	6117 02 7		266
SAK 9011	noir graphite/ PA	5113676	7407 98 0		334	SKS-D0 MZGN3	vert menthe/ PC	6458950	6117 02 7		313
SAK MS	/ CuZn	5113706	7407 99 2		334	SKS-D0 MZGN3	vert menthe/ PC	6458950	6117 02 7		398
SAK V2A	/ Inox	5113737	7407 99 6		334	SKS-D0 ROR1	orange/ PC	6458356	6117 00 3		265
						SKS-D0 ROR1	orange/ PC	6458356	6117 00 3		312
SE UZD3		5431886	7410 16 0		221	SKS-D0 ROR1	orange/ PC	6458356	6117 00 3		398
						SKS-D0 ROR2	orange/ PC	6458653	6117 01 4		266
						SKS-D0 ROR2	orange/ PC	6458653	6117 01 4		313
SE2 19027	190 2400/ St (acier) / FS	5098515	7403 90 0		270	SKS-D0 ROR2	orange/ PC	6458653	6117 01 4		398
SE2 19037	190 2400/ St (acier) / FS	5098522	7403 90 4		272	SKS-D0 ROR3	orange/ PC	6645077	6117 02 5		266
SE2 19047	190 2400/ St (acier) / FS	5098553	7403 90 8		274	SKS-D0 ROR3	orange/ PC	6645077	6117 02 5		313
SE2 25027	250 2400/ St (acier) / FS	5098560	7403 91 2		270	SKS-D0 ROR3	orange/ PC	6645077	6117 02 5		398
SE2 25037	250 2400/ St (acier) / FS	5098577	7403 91 6		272	SKS-D0 RW1	blanc pur/ PC	6458295	6117 00 1		265
SE2 25047	250 2400/ St (acier) / FS	5098584	7403 92 0		274	SKS-D0 RW1	blanc pur/ PC	6458295	6117 00 1		312
						SKS-D0 RW1	blanc pur/ PC	6458295	6117 00 1		398
SE3 19037	190 2400/ St (acier) / FS	5098614	7403 92 2		272	SKS-D0 RW2	blanc pur/ PC	6518531	6117 01 2		266
SE3 19047	190 2400/ St (acier) / FS	5098621	7403 92 4		274	SKS-D0 RW2	blanc pur/ PC	6518531	6117 01 2		313
SE3 25027	250 2400/ St (acier) / FS	5098638	7403 92 8		270	SKS-D0 RW2	blanc pur/ PC	6518531	6117 01 2		398
SE3 25037	250 2400/ St (acier) / FS	5098645	7403 93 2		272	SKS-D0 RW3	blanc pur/ PC	6458899	6117 02 3		266
SE3 25047	250 2400/ St (acier) / FS	5098676	7403 93 6		274	SKS-D0 RW3	blanc pur/ PC	6458899	6117 02 3		313
						SKS-D0 RW3	blanc pur/ PC	6458899	6117 02 3		398
SEG2 19027	190 2400/ St (acier) / FS	5098683	7403 94 0		270	SKS-D0 SRO1	rouge signal/ PC	6458592	6117 00 7		265
SEG2 19037	190 2400/ St (acier) / FS	5098690	7403 94 4		272	SKS-D0 SRO1	rouge signal/ PC	6458592	6117 00 7		312
SEG2 19047	190 2400/ St (acier) / FS	5098706	7403 94 8		274	SKS-D0 SRO1	rouge signal/ PC	6458592	6117 00 7		398
SEG2 25027	250 2400/ St (acier) / FS	5098737	7403 95 2		270	SKS-D0 SRO2	rouge signal/ PC	6471072	6117 01 8		266
SEG2 25037	250 2400/ St (acier) / FS	5098744	7403 95 6		272	SKS-D0 SRO2	rouge signal/ PC	6471072	6117 01 8		313
SEG2 25047	250 2400/ St (acier) / FS	5098751	7403 96 0		274	SKS-D0 SRO2	rouge signal/ PC	6471072	6117 01 8		398
						SKS-D0 SRO3	rouge signal/ PC	6597376	6117 02 9		266
SEG3 19037	190 2400/ St (acier) / FS	5098768	7403 96 4		272	SKS-D0 SRO3	rouge signal/ PC	6597376	6117 02 9		313
SEG3 19047	190 2400/ St (acier) / FS	5098799	7403 96 8		274	SKS-D0 SRO3	rouge signal/ PC	6597376	6117 02 9		398
SEG3 25027	250 2400/ St (acier) / FS	5098805	7403 97 2		270	SKS-D3 AL1	peinture alu/ PC	6213139	6117 04 9		398
SEG3 25037	250 2400/ St (acier) / FS	5098812	7403 97 6		272	SKS-D3 AL2	peinture alu/ PC	6213191	6117 06 0		398

Répertoire des types

Type	Dimensions/couleur/diver	Code	N° d'article	Prix	Côté	Type	Dimensions/couleur/diver	Code	N° d'article	Prix	Côté
				€/pc						€/pc	
SKS-D3 AL3	peinture alu/ PC	6213436	6117 07 1		398	SKS-DS3 SWGR3	gris foncé : RAL 7021/ PC	5670902	6119 85 8		386
SKS-D3 MZGN1	vert menthe/ PC	6459131	6117 04 5		255	SKS-F0 MZGN1	vert menthe/ PC	6460212	6117 10 6		399
SKS-D3 MZGN1	vert menthe/ PC	6459131	6117 04 5		266	SKS-F0 MZGN2	vert menthe/ PC	6188956	6117 11 5		399
SKS-D3 MZGN1	vert menthe/ PC	6459131	6117 04 5		313	SKS-F0 MZGN3	vert menthe/ PC	6189373	6117 12 7		399
SKS-D3 MZGN1	vert menthe/ PC	6459131	6117 04 5		353	SKS-F0 ROR1	orange/ PC	6460151	6117 10 4		399
SKS-D3 MZGN1	vert menthe/ PC	6459131	6117 04 5		398	SKS-F0 ROR2	orange/ PC	6460458	6117 11 3		399
SKS-D3 MZGN2	vert menthe/ PC	6459674	6117 05 6		255	SKS-F0 ROR3	orange/ PC	6189311	6117 12 5		399
SKS-D3 MZGN2	vert menthe/ PC	6459674	6117 05 6		266	SKS-F0 RW1	blanc pur/ PC	6460090	6117 10 2		399
SKS-D3 MZGN2	vert menthe/ PC	6459674	6117 05 6		313	SKS-F0 RW2	blanc pur/ PC	6460335	6117 11 1		399
SKS-D3 MZGN2	vert menthe/ PC	6459674	6117 05 6		353	SKS-F0 RW3	blanc pur/ PC	6189076	6117 12 3		399
SKS-D3 MZGN2	vert menthe/ PC	6459674	6117 05 6		398	SKS-F0 SRO1	rouge signal/ PC	6460274	6117 10 8		399
SKS-D3 MZGN3	vert menthe/ PC	6459971	6117 06 7		255	SKS-F0 SRO2	rouge signal/ PC	6189014	6117 11 7		399
SKS-D3 MZGN3	vert menthe/ PC	6459971	6117 06 7		266	SKS-F0 SRO3	rouge signal/ PC	6189618	6117 12 9		399
SKS-D3 MZGN3	vert menthe/ PC	6459971	6117 06 7		313	SKS-F3 AL1	peinture alu/ PC	6213856	6117 14 8		400
SKS-D3 MZGN3	vert menthe/ PC	6459971	6117 06 7		353	SKS-F3 AL2	peinture alu/ PC	6213917	6117 15 9		400
SKS-D3 MZGN3	vert menthe/ PC	6459971	6117 06 7		398	SKS-F3 AL3	peinture alu/ PC	6213979	6117 17 0		400
SKS-D3 ROR1	orange/ PC	6459070	6117 04 3		255	SKS-F3 MZGN1	vert menthe/ PC	6287291	6117 14 4		400
SKS-D3 ROR1	orange/ PC	6459070	6117 04 3		266	SKS-F3 MZGN2	vert menthe/ PC	6637218	6117 15 5		400
SKS-D3 ROR1	orange/ PC	6459070	6117 04 3		313	SKS-F3 MZGN3	vert menthe/ PC	6461356	6117 16 6		400
SKS-D3 ROR1	orange/ PC	6459070	6117 04 3		353	SKS-F3 ROR1	orange/ PC	6189854	6117 14 2		400
SKS-D3 ROR1	orange/ PC	6459070	6117 04 3		398	SKS-F3 ROR2	orange/ PC	6538690	6117 15 3		400
SKS-D3 ROR2	orange/ PC	6459612	6117 05 4		255	SKS-F3 ROR3	orange/ PC	6461233	6117 16 4		400
SKS-D3 ROR2	orange/ PC	6459612	6117 05 4		266	SKS-F3 RW1	blanc pur/ PC	6189793	6117 14 0		400
SKS-D3 ROR2	orange/ PC	6459612	6117 05 4		313	SKS-F3 RW2	blanc pur/ PC	6460632	6117 15 1		400
SKS-D3 ROR2	orange/ PC	6459612	6117 05 4		353	SKS-F3 RW3	blanc pur/ PC	6461110	6117 16 2		400
SKS-D3 ROR2	orange/ PC	6459612	6117 05 4		398	SKS-F3 SRO1	rouge signal/ PC	6287536	6117 14 6		400
SKS-D3 ROR3	orange/ PC	6459858	6117 06 5		255	SKS-F3 SRO2	rouge signal/ PC	6461059	6117 15 7		400
SKS-D3 ROR3	orange/ PC	6459858	6117 06 5		266	SKS-F3 SRO3	rouge signal/ PC	6461530	6117 16 8		400
SKS-D3 ROR3	orange/ PC	6459858	6117 06 5		313	SKS-FC0 SRO1	rouge signal/ PC	5364184	6106 67 7		399
SKS-D3 ROR3	orange/ PC	6459858	6117 06 5		398	SKS-FC0 SRO2	rouge signal/ PC	5364252	6106 68 7		399
SKS-D3 RW1	blanc pur/ PC	6459018	6117 04 1		255	SKS-FC0 SRO3	rouge signal/ PC	5364368	6106 69 7		399
SKS-D3 RW1	blanc pur/ PC	6459018	6117 04 1		266	SKS-FC3 SRO1	rouge signal/ PC	5364436	6106 70 7		400
SKS-D3 RW1	blanc pur/ PC	6459018	6117 04 1		313	SKS-FC3 SRO2	rouge signal/ PC	5364504	6106 71 7		400
SKS-D3 RW1	blanc pur/ PC	6459018	6117 04 1		353	SKS-FC3 SRO3	rouge signal/ PC	5364597	6106 72 7		400
SKS-D3 RW1	blanc pur/ PC	6459018	6117 04 1		398						
SKS-D3 RW2	blanc pur/ PC	6459551	6117 05 2		255	SRE 250 1019	beige gris/ PA	5098997	7404 03 4		277
SKS-D3 RW2	blanc pur/ PC	6459551	6117 05 2		313	SRE 250 7011	gris/ PA	5098973	7404 02 6		277
SKS-D3 RW2	blanc pur/ PC	6459551	6117 05 2		353	SRE 250 8014	brun sépia/ PA	5098980	7404 03 0		277
SKS-D3 RW2	blanc pur/ PC	6459551	6117 05 2		398	SRE 250 9011	noir graphite/ PA	5099000	7404 03 8		277
SKS-D3 RW3	blanc pur/ PC	6459797	6117 06 3		255						
SKS-D3 RW3	blanc pur/ PC	6459797	6117 06 3		266						
SKS-D3 RW3	blanc pur/ PC	6459797	6117 06 3		313	STA-SKS S1 SW	noir	5438090	6117 19 2		250
SKS-D3 RW3	blanc pur/ PC	6459797	6117 06 3		353	STA-SKS SU1 SW	noir	5670933	6117 19 6		386
SKS-D3 RW3	blanc pur/ PC	6459797	6117 06 3		398	STA-SKS SU1 W	blanc	5670940	6117 19 7		386
SKS-D3 SRO1	rouge signal/ PC	6459377	6117 04 7		255						
SKS-D3 SRO1	rouge signal/ PC	6459377	6117 04 7		266						
SKS-D3 SRO1	rouge signal/ PC	6459377	6117 04 7		313	ST-F GST18i3p SW	noir	5273530	6108 05 0		392
SKS-D3 SRO1	rouge signal/ PC	6459377	6117 04 7		353	ST-F GST18i3p W	blanc	5273547	6108 05 1		392
SKS-D3 SRO1	rouge signal/ PC	6459377	6117 04 7		398						
SKS-D3 SRO2	rouge signal/ PC	6459735	6117 05 8		255	ST-S GST18i3p SW	noir	5273608	6108 05 4		392
SKS-D3 SRO2	rouge signal/ PC	6459735	6117 05 8		266	ST-S GST18i3p W	blanc	5273646	6108 05 5		392
SKS-D3 SRO2	rouge signal/ PC	6459735	6117 05 8		313	ST-S GST18i5p SW	noir	5273707	6108 07 0		393
SKS-D3 SRO2	rouge signal/ PC	6459735	6117 05 8		353						
SKS-D3 SRO2	rouge signal/ PC	6459735	6117 05 8		398						
SKS-D3 SRO3	rouge signal/ PC	6460038	6117 06 9		255	T EM	/ Zn	5114055	7408 08 4		271
SKS-D3 SRO3	rouge signal/ PC	6460038	6117 06 9		266	T EM	/ Zn	5114055	7408 08 4		273
SKS-D3 SRO3	rouge signal/ PC	6460038	6117 06 9		313	T EM	/ Zn	5114055	7408 08 4		275
SKS-D3 SRO3	rouge signal/ PC	6460038	6117 06 9		353	T EM	/ Zn	5114055	7408 08 4		293
SKS-D3 SRO3	rouge signal/ PC	6460038	6117 06 9		398	T EM	/ Zn	5114055	7408 08 4		296
SKS-D3 SRO3	rouge signal/ PC	6460038	6117 06 9			T EM	/ Zn	5114055	7408 08 4		368
SKS-DK0 RW1	blanc pur/ PC	5462231	6117 20 2		401						
SKS-DKE0 RW1	blanc pur/ PC	5616016	6117 20 3		401	T ZE	/ PA	5114062	7408 08 8		368
SKS-DS3 AL2	peinture alu/ PC	5437987	6117 08 2		250	T12L 00C 7011	gris/ PA	5114109	7408 09 6		366
SKS-DS3 AL2	peinture alu/ PC	5437987	6117 08 2		386	T12L 00C 9011	noir graphite/ PA	5114116	7408 10 0		366
SKS-DS3 AL3	peinture alu/ PC	5670919	6119 86 0		250	T12L P01S 9011	noir graphite/ PVC	5114154	7408 10 8		366
SKS-DS3 AL3	peinture alu/ PC	5670919	6119 86 0		386	T12L P02S 9011	noir graphite/ PVC	5114178	7408 11 6		366
SKS-DS3 MZGN2	vert menthe/ PC	5437949	6117 07 8		250	T12L P03S 9011	noir graphite/ PVC	5114215	7408 12 4		366
SKS-DS3 MZGN2	vert menthe/ PC	5437949	6117 07 8		386	T12L P04S 9011	noir graphite/ PVC	5114239	7408 13 2		366
SKS-DS3 MZGN3	vert menthe/ PC	5670889	6119 85 4		250	T12L P05S 9011	noir graphite/ PVC	5114277	7408 14 0		366
SKS-DS3 MZGN3	vert menthe/ PC	5670889	6119 85 4		386	T12L P15S 9011	noir graphite/ PA	5114291	7408 14 8		367
SKS-DS3 ROR2	orange/ PC	5437932	6117 07 6		250	T12L P16S 9011	noir graphite/ PA	5114338	7408 15 6		367
SKS-DS3 ROR2	orange/ PC	5437932	6117 07 6		386	T12L P17S 9011	noir graphite/ PA	5114352	7408 16 4		367
SKS-DS3 ROR3	orange/ PC	5670872	6119 85 2		250	T12L P1S 9011	noir graphite/ PVC	5114390	7408 17 2		367
SKS-DS3 ROR3	orange/ PC	5670872	6119 85 2		386	T12L P2S 9011	noir graphite/ PVC	5114413	7408 18 0		367
SKS-DS3 RW2	blanc pur/ PC	5437925	6117 07 4		250	T12L P3S 9011	noir graphite/ PVC	5114437	7408 18 8		367
SKS-DS3 RW2	blanc pur/ PC	5437925	6117 07 4		386	T12L P4S 9011	noir graphite/ PVC	5114451	7408 19 6		367
SKS-DS3 RW3	blanc pur/ PC	5670865	6119 85 0		250	T12L P7S 9011	noir graphite/ PVC	5114536	7408 20 4		367
SKS-DS3 RW3	blanc pur/ PC	5670865	6119 85 0		386	T12L TQ	noir graphite/ PVC	5114543	7408 20 8		368
SKS-DS3 SRO2	rouge signal/ PC	5437970	6117 08 0		250						
SKS-DS3 SRO2	rouge signal/ PC	5437970	6117 08 0		386	T4B 00C 7011	gris/ PA	5114956	7408 28 8		362
SKS-DS3 SRO3	rouge signal/ PC	5670896	6119 85 6		250	T4B 00C 9011	noir graphite/ PA	5114963	7408 29 2		362
SKS-DS3 SRO3	rouge signal/ PC	5670896	6119 85 6		386	T4B P01S 9011	noir graphite/ PVC	5114604	7408 22 0		362
SKS-DS3 SWGR3	gris foncé : RAL 7021/ PC	5670902	6119 85 8		250	T4B P0S2 9011	noir graphite/ PVC	5114659	7408 22 8		362

Répertoire des types

Structure du numéro EAN : Code du pays de provenance 40

Numéro de l'entreprise 1219 (pour les réf. commençant par 0, utiliser : 1010)

Code EAN de l'article

Type	Dimensions/couleur/diver	Code	N° d'article	Prix	Côté	Type	Dimensions/couleur/diver	Code	N° d'article	Prix	Côté
T4B P1S 9011	noir graphite / PVC	5114703	7408 23 6	€/pc	362	US80 32	/ Zn	5116387	7408 57 0	€/pc	372
T4B P2S 9011	noir graphite / PVC	5114727	7408 24 4		362	US80 A	/ PA	5116462	7408 59 0		372
T4B P3S 9011	noir graphite / PVC	5114772	7408 25 2		362	US80 B	/ PA	5116509	7408 59 4		372
T4B P5S 9011	noir graphite / PVC	5114826	7408 26 0		362	US80 DB 20	53 / Zn	5116400	7408 57 8		372
T4B P6 9011	noir graphite / PA	5114840	7408 26 8		363	US80 DB 38	77 / Zn	5116448	7408 58 2		372
T4B P7 9011	noir graphite / PA	5114895	7408 27 6		363						
T4B TQ	noir graphite / PVC	5114901	7408 28 0		363						
T4L EG	noir graphite / PA	5115007	7408 29 6		363	ÜSM-A-4		5613596	5092 47 2		401
T4L00C 9011	noir graphite / PA	5115014	7408 30 0		363	ÜSM-A-4T		5699767	6107 80 1		401
T4L00C7035	gris clair / PA	5115021	7408 30 4		363						
T8NL 00C 7035	gris clair / PA	5116028	7408 49 8		363	USS80 W	/ Zn	5116523	7408 60 2		372
T8NL 00C 9011	noir graphite / PA	5115984	7408 49 4		363						
T8NL A105 9011	noir graphite / PA	5115564	7408 41 2		364	UVS-6S2	/ St (acier)	5122265	6108 00 0		389
T8NL A45 9011	noir graphite / PA	5115601	7408 41 6		363	UVS-6S2SA	/ St (acier)	5522997	6108 01 2		390
T8NL EB1 7035	gris clair / PA	5115625	7408 42 4		366	UVS-6S6W2	/ St (acier)	5122289	6108 01 0		389
T8NL EB1 9011	noir graphite / PA	5115618	7408 42 0		366	UVS-6S6W2SA	/ St (acier)	5523017	6108 01 6		390
T8NL EB2 7035	gris clair / PA	5115670	7408 43 2		365	UVS-6W2	/ St (acier)	5122272	6108 00 5		389
T8NL EB2 9011	noir graphite / PA	5115663	7408 42 8		365	UVS-6W2SA	/ St (acier)	5523000	6108 01 4		390
T8NL P01 7035	gris clair / PA	5115724	7408 44 0		364						
T8NL P01 9011	noir graphite / PA	5115687	7408 43 6		364						
T8NL P1 7035	gris clair / PA	5115748	7408 44 8		364	UZD 115170 250-3	367 410 / St (acier) / FS	5431640	7410 04 3		213
T8NL P1 9011	noir graphite / PA	5115731	7408 44 4		364	UZD 115170 350-3	467 510 / St (acier) / FS	5431671	7410 04 7		217
T8NL P105 7035	gris clair / PA	5115793	7408 45 6		364	UZD 165220 250-3	367 410 / St (acier) / FS	5431688	7410 05 2		213
T8NL P105 9011	noir graphite / PA	5115786	7408 45 2		364	UZD 165220 350-3	467 510 / St (acier) / FS	5431695	7410 05 6		217
T8NL P2 7035	gris clair / PA	5115847	7408 46 0		364	UZD 250-3	367 410 / St (acier) / FS	5430964	7410 03 0		213
T8NL P2 9011	noir graphite / PA	5115809	7408 45 8		364	UZD 250-3 R	367 410 / St (acier) / FS	5475507	7410 03 1		213
T8NL P3 7035	gris clair / PA	5115861	7408 47 0		364	UZD 350-3	467 510 / St (acier) / FS	5431633	7410 03 4		217
T8NL P3 9011	noir graphite / PA	5115854	7408 46 4		364	UZD 350-3 R	467 510 / St (acier) / FS	5475545	7410 03 5		217
T8NL P45 7035	gris clair / PA	5115915	7408 47 8		364						
T8NL P45 9011	noir graphite / PA	5115908	7408 47 4		364						
T8NL PCEE 7035	gris clair / PA	5115960	7408 48 6		365	VB-3 GST18i3p	noir	5273721	6108 08 0		394
T8NL PCEE 9011	noir graphite / PA	5115922	7408 48 2		365						
T8NL TQ	noir graphite / PVC	5115977	7408 49 0		365	VB-5 GST18i3p	noir	5273769	6108 08 2		394
TAE-6F AL1	peinture alu	6215959	6117 43 0		402	VB-SKS S	noir	5438113	6117 19 8		250
TAE-6F RW1	blanc pur	6215713	6117 42 8		402	VB-SKS S	noir	5438113	6117 19 8		386
TU GRAF9 7011	gris / PA	5116035	7408 50 2		310	VB-T GST18i3p	noir	5273776	6108 08 4		393
TU GRAF9 9011	noir graphite / PA	5116042	7408 50 6		310						
TUK A	/ Alu / MT	5116080	7408 51 0		334	VL 19028E	190 28 / St (acier) / FS	5432845	7400 96 0		206
TUK M 1019	beige gris / PA	5116141	7408 52 2		334	VL 19038E	190 38 / St (acier) / FS	5432883	7400 96 2		208
TUK M 7011	gris / PA	5116097	7408 51 4		334	VL 19048E	190 48 / St (acier) / FS	5432890	7400 96 4		210
TUK M 8014	brun sépia / PA	5116158	7408 52 6		334						
TUK M 9011	noir graphite / PA	5116103	7408 51 8		334	VL 25028E	250 28 / St (acier) / FS	5432906	7400 96 6		206
TUK OA	/ Alu	5299363	7428 45 0		334	VL 25038E	250 38 / St (acier) / FS	5432944	7400 96 8		208
TUK V 7011	gris / PA	5116165	7408 53 0		334	VL 25048E	250 48 / St (acier) / FS	5432951	7400 97 0		210
TUK V 9011	noir graphite / PA	5116202	7408 53 4		334						
UDB	/ St (acier) / G	5116271	7408 55 0		308	VL 35028E	350 28 / St (acier) / FS	5432968	7400 97 2		206
UDHOME4 M V	95 / CuZn	5246183	7427 00 6		383	VL 35038E	350 38 / St (acier) / FS	5433002	7400 97 4		208
UDHOME4 V V	95 / Inox	5246121	7427 00 0		383	VL 35048E	350 48 / St (acier) / FS	5433019	7400 97 6		210
UDHOME9 M GB V	95 / CuZn	5710844	7427 03 7		383	VL-3Q1.5 1 SW	noir	5122326	6108 10 0		251
UDHOME9 V GB V	95 / Inox	5710837	7427 03 1		383	VL-3Q1.5 1 SW	noir	5122326	6108 10 0		390
UDL1-120 70 90SL	70 / St (acier) / FS	5116288	7408 55 4		380	VL-3Q1.5 1 W	blanc	5122692	6108 12 5		251
UDL2-120 70	/ St (acier) / FS	5116325	7408 55 8		380	VL-3Q1.5 10 SW	noir	5122500	6108 10 9		251
UDL2-120 80	/ St (acier) / FS	5116332	7408 56 2		380	VL-3Q1.5 10 W	blanc	5122876	6108 13 4		251
UDL2-80 70	/ St (acier) / FS	5116349	7408 56 6		372	VL-3Q1.5 10 W	blanc	5122876	6108 13 4		391
UGD 250-3 4	367 410 / St (acier) / FS	5431701	7410 07 9		213	VL-3Q1.5 11 SW	noir	5122517	6108 11 0		251
UGD 250-3 6	367 410 / St (acier) / FS	5431732	7410 08 3		213	VL-3Q1.5 11 W	blanc	5122883	6108 13 5		251
UGD 250-3 9	367 410 / St (acier) / FS	5431749	7410 08 7		213	VL-3Q1.5 11 W	blanc	5122883	6108 13 5		391
UGD 250-3R4	367 410 / St (acier) / FS	5431756	7410 09 1		213	VL-3Q1.5 12 SW	noir	5122524	6108 11 1		251
UGD 350-3 4	467 201 / St (acier) / FS	5431763	7410 10 4		217	VL-3Q1.5 12 SW	noir	5122524	6108 11 1		390
UGD 350-3 6	467 201 / St (acier) / FS	5431770	7410 10 8		217	VL-3Q1.5 12 W	blanc	5122920	6108 13 6		251
UGD 350-3 9	467 244 / St (acier) / FS	5431787	7410 11 2		217	VL-3Q1.5 12 W	blanc	5122920	6108 13 6		391
UGD 350-3 R4	467 510 / St (acier) / FS	5431794	7410 11 6		217	VL-3Q1.5 13 SW	noir	5122562	6108 11 2		251
UGD 350-3 R7	467 510 / St (acier) / FS	5431800	7410 12 0		217	VL-3Q1.5 13 SW	noir	5122562	6108 11 2		390
UGD 350-3 R9	467 510 / St (acier) / FS	5431817	7410 12 4		217	VL-3Q1.5 13 W	blanc	5122937	6108 13 7		251
UGD55 250-3 9R	367 410 / St (acier) / FS	5678724	7410 06 0		263	VL-3Q1.5 13 W	blanc	5122937	6108 13 7		391
UGD55 350-3 9R	467 467 / St (acier) / FS	5678762	7410 06 2		263	VL-3Q1.5 14 SW	noir	5122579	6108 11 3		251
UGD55 350-3R9R	467 467 / St (acier) / FS	5678779	7410 06 4		263	VL-3Q1.5 14 SW	noir	5122579	6108 11 3		390
ULA DB 7011	gris / PA	5438717	7407 89 8		374	VL-3Q1.5 14 W	blanc	5122944	6108 13 8		251
ULA DB SA 7011	gris / PA	5438694	7407 89 4		374	VL-3Q1.5 14 W	blanc	5122944	6108 13 8		391
ULA DB T 7011	gris / PA	5438700	7407 89 6		374	VL-3Q1.5 15 SW	noir	5122586	6108 11 4		251
					374	VL-3Q1.5 15 SW	noir	5122586	6108 11 4		390
					374	VL-3Q1.5 15 W	blanc	5122982	6108 13 9		251
						VL-3Q1.5 15 W	blanc	5122982	6108 13 9		391

Répertoire des types

Type	Dimensions/couleur/diver	Code	N° d'article	Prix	Côté	Type	Dimensions/couleur/diver	Code	N° d'article	Prix	Côté
VL-3Q1.5 2 SW	noir	5122333	6108 10 1	€/pc	251	VL-3Q2.5 8 W	blanc	5123538	6108 18 2	€/pc	252
VL-3Q1.5 2 SW	noir	5122333	6108 10 1		390	VL-3Q2.5 8 W	blanc	5123538	6108 18 2		391
VL-3Q1.5 2 W	blanc	5122708	6108 12 6	251	VL-3Q2.5 9 SW	noir	5123231	6108 15 8	251		
VL-3Q1.5 2 W	blanc	5122708	6108 12 6	391	VL-3Q2.5 9 SW	noir	5123231	6108 15 8	391		
VL-3Q1.5 3 SW	noir	5122340	6108 10 2	251	VL-3Q2.5 9 W	blanc	5123545	6108 18 3	252		
VL-3Q1.5 3 SW	noir	5122340	6108 10 2	390	VL-3Q2.5 9 W	blanc	5123545	6108 18 3	391		
VL-3Q1.5 3 W	blanc	5122746	6108 12 7	251	VL-3Q2.5 H1 SW	noir	5124368	6108 45 0	252		
VL-3Q1.5 3 W	blanc	5122746	6108 12 7	391	VL-3Q2.5 H1 SW	noir	5124368	6108 45 0	392		
VL-3Q1.5 4 SW	noir	5122388	6108 10 3	251	VL-3Q2.5 H1 W	blanc	5124733	6108 47 5	252		
VL-3Q1.5 4 SW	noir	5122388	6108 10 3	390	VL-3Q2.5 H1 W	blanc	5124733	6108 47 5	392		
VL-3Q1.5 4 W	blanc	5122753	6108 12 8	251	VL-3Q2.5 H10 SW	noir	5124542	6108 45 9	252		
VL-3Q1.5 4 W	blanc	5122753	6108 12 8	391	VL-3Q2.5 H10 SW	noir	5124542	6108 45 9	392		
VL-3Q1.5 5 SW	noir	5122395	6108 10 4	251	VL-3Q2.5 H10 W	blanc	5124894	6108 48 4	252		
VL-3Q1.5 5 SW	noir	5122395	6108 10 4	390	VL-3Q2.5 H10 W	blanc	5124894	6108 48 4	392		
VL-3Q1.5 5 W	blanc	5122760	6108 12 9	251	VL-3Q2.5 H11 SW	noir	5124559	6108 46 0	252		
VL-3Q1.5 5 W	blanc	5122760	6108 12 9	391	VL-3Q2.5 H11 SW	noir	5124559	6108 46 0	392		
VL-3Q1.5 6 SW	noir	5122401	6108 10 5	251	VL-3Q2.5 H11 W	blanc	5124900	6108 48 5	252		
VL-3Q1.5 6 SW	noir	5122401	6108 10 5	390	VL-3Q2.5 H11 W	blanc	5124900	6108 48 5	392		
VL-3Q1.5 6 W	blanc	5122807	6108 13 0	251	VL-3Q2.5 H12 SW	noir	5124566	6108 46 1	252		
VL-3Q1.5 6 W	blanc	5122807	6108 13 0	391	VL-3Q2.5 H12 SW	noir	5124566	6108 46 1	392		
VL-3Q1.5 7 SW	noir	5122449	6108 10 6	251	VL-3Q2.5 H12 W	blanc	5124917	6108 48 6	252		
VL-3Q1.5 7 SW	noir	5122449	6108 10 6	390	VL-3Q2.5 H12 W	blanc	5124917	6108 48 6	392		
VL-3Q1.5 7 W	blanc	5122814	6108 13 1	251	VL-3Q2.5 H13 SW	noir	5124603	6108 46 2	252		
VL-3Q1.5 7 W	blanc	5122814	6108 13 1	391	VL-3Q2.5 H13 SW	noir	5124603	6108 46 2	392		
VL-3Q1.5 8 SW	noir	5122456	6108 10 7	251	VL-3Q2.5 H13 W	blanc	5124924	6108 48 7	252		
VL-3Q1.5 8 SW	noir	5122456	6108 10 7	390	VL-3Q2.5 H13 W	blanc	5124924	6108 48 7	392		
VL-3Q1.5 8 W	blanc	5122821	6108 13 2	251	VL-3Q2.5 H14 SW	noir	5124610	6108 46 3	252		
VL-3Q1.5 8 W	blanc	5122821	6108 13 2	391	VL-3Q2.5 H14 SW	noir	5124610	6108 46 3	392		
VL-3Q1.5 9 SW	noir	5122463	6108 10 8	251	VL-3Q2.5 H14 W	blanc	5124955	6108 48 8	252		
VL-3Q1.5 9 SW	noir	5122463	6108 10 8	390	VL-3Q2.5 H14 W	blanc	5124955	6108 48 8	392		
VL-3Q1.5 9 W	blanc	5122869	6108 13 3	251	VL-3Q2.5 H15 SW	noir	5124627	6108 46 4	252		
VL-3Q1.5 9 W	blanc	5122869	6108 13 3	391	VL-3Q2.5 H15 SW	noir	5124627	6108 46 4	392		
VL-3Q2.5 1 SW	noir	5123064	6108 15 0	251	VL-3Q2.5 H15 W	blanc	5124962	6108 48 9	252		
VL-3Q2.5 1 SW	noir	5123064	6108 15 0	391	VL-3Q2.5 H15 W	blanc	5124962	6108 48 9	392		
VL-3Q2.5 1 W	blanc	5123422	6108 17 5	252	VL-3Q2.5 H2 SW	noir	5124375	6108 45 1	252		
VL-3Q2.5 1 W	blanc	5123422	6108 17 5	391	VL-3Q2.5 H2 SW	noir	5124375	6108 45 1	392		
VL-3Q2.5 10 SW	noir	5123248	6108 15 9	251	VL-3Q2.5 H2 W	blanc	5124740	6108 47 6	252		
VL-3Q2.5 10 SW	noir	5123248	6108 15 9	391	VL-3Q2.5 H2 W	blanc	5124740	6108 47 6	392		
VL-3Q2.5 10 W	blanc	5123552	6108 18 4	252	VL-3Q2.5 H3 SW	noir	5124382	6108 45 2	252		
VL-3Q2.5 10 W	blanc	5123552	6108 18 4	391	VL-3Q2.5 H3 SW	noir	5124382	6108 45 2	392		
VL-3Q2.5 11 SW	noir	5123286	6108 16 0	251	VL-3Q2.5 H3 W	blanc	5124788	6108 47 7	252		
VL-3Q2.5 11 SW	noir	5123286	6108 16 0	391	VL-3Q2.5 H3 W	blanc	5124788	6108 47 7	392		
VL-3Q2.5 11 W	blanc	5123569	6108 18 5	252	VL-3Q2.5 H4 SW	noir	5124429	6108 45 3	252		
VL-3Q2.5 11 W	blanc	5123569	6108 18 5	391	VL-3Q2.5 H4 SW	noir	5124429	6108 45 3	392		
VL-3Q2.5 12 SW	noir	5123293	6108 16 1	251	VL-3Q2.5 H4 W	blanc	5124795	6108 47 8	252		
VL-3Q2.5 12 SW	noir	5123293	6108 16 1	391	VL-3Q2.5 H4 W	blanc	5124795	6108 47 8	392		
VL-3Q2.5 12 W	blanc	5123576	6108 18 6	252	VL-3Q2.5 H5 SW	noir	5124436	6108 45 4	252		
VL-3Q2.5 12 W	blanc	5123576	6108 18 6	391	VL-3Q2.5 H5 SW	noir	5124436	6108 45 4	392		
VL-3Q2.5 13 SW	noir	5123309	6108 16 2	251	VL-3Q2.5 H5 W	blanc	5124801	6108 47 9	252		
VL-3Q2.5 13 SW	noir	5123309	6108 16 2	391	VL-3Q2.5 H5 W	blanc	5124801	6108 47 9	392		
VL-3Q2.5 13 W	blanc	5123590	6108 18 7	252	VL-3Q2.5 H6 SW	noir	5124443	6108 45 5	252		
VL-3Q2.5 13 W	blanc	5123590	6108 18 7	391	VL-3Q2.5 H6 SW	noir	5124443	6108 45 5	392		
VL-3Q2.5 14 SW	noir	5123347	6108 16 3	251	VL-3Q2.5 H6 W	blanc	5124832	6108 48 0	252		
VL-3Q2.5 14 SW	noir	5123347	6108 16 3	391	VL-3Q2.5 H6 W	blanc	5124832	6108 48 0	392		
VL-3Q2.5 14 W	blanc	5123606	6108 18 8	252	VL-3Q2.5 H7 SW	noir	5124481	6108 45 6	252		
VL-3Q2.5 14 W	blanc	5123606	6108 18 8	391	VL-3Q2.5 H7 SW	noir	5124481	6108 45 6	392		
VL-3Q2.5 15 SW	noir	5123354	6108 16 4	251	VL-3Q2.5 H7 W	blanc	5124849	6108 48 1	252		
VL-3Q2.5 15 SW	noir	5123354	6108 16 4	391	VL-3Q2.5 H7 W	blanc	5124849	6108 48 1	392		
VL-3Q2.5 15 W	blanc	5123613	6108 18 9	252	VL-3Q2.5 H8 SW	noir	5124498	6108 45 7	252		
VL-3Q2.5 15 W	blanc	5123613	6108 18 9	391	VL-3Q2.5 H8 SW	noir	5124498	6108 45 7	392		
VL-3Q2.5 2 SW	noir	5123101	6108 15 1	251	VL-3Q2.5 H8 W	blanc	5124856	6108 48 2	252		
VL-3Q2.5 2 SW	noir	5123101	6108 15 1	391	VL-3Q2.5 H8 W	blanc	5124856	6108 48 2	392		
VL-3Q2.5 2 W	blanc	5123453	6108 17 6	252	VL-3Q2.5 H9 SW	noir	5124504	6108 45 8	252		
VL-3Q2.5 2 W	blanc	5123453	6108 17 6	391	VL-3Q2.5 H9 SW	noir	5124504	6108 45 8	392		
VL-3Q2.5 3 SW	noir	5123118	6108 15 2	251	VL-3Q2.5 H9 W	blanc	5124863	6108 48 3	252		
VL-3Q2.5 3 SW	noir	5123118	6108 15 2	391	VL-3Q2.5 H9 W	blanc	5124863	6108 48 3	392		
VL-3Q2.5 3 W	blanc	5123460	6108 17 7	252							
VL-3Q2.5 3 W	blanc	5123460	6108 17 7	391							
VL-3Q2.5 4 SW	noir	5123125	6108 15 3	251	VLE1 190	190 370 / St (acier) / FS	5099154	7404 10 0	270		
VL-3Q2.5 4 SW	noir	5123125	6108 15 3	391	VLE1 190	190 370 / St (acier) / FS	5099154	7404 10 0	272		
VL-3Q2.5 4 W	blanc	5123477	6108 17 8	252	VLE1 190	190 370 / St (acier) / FS	5099154	7404 10 0	274		
VL-3Q2.5 4 W	blanc	5123477	6108 17 8	391	VLE1 250	250 430 / St (acier) / FS	5099161	7404 10 4	270		
VL-3Q2.5 5 SW	noir	5123163	6108 15 4	251	VLE1 250	250 430 / St (acier) / FS	5099161	7404 10 4	272		
VL-3Q2.5 5 SW	noir	5123163	6108 15 4	391	VLE1 250	250 430 / St (acier) / FS	5099161	7404 10 4	274		
VL-3Q2.5 5 W	blanc	5123484	6108 17 9	252							
VL-3Q2.5 5 W	blanc	5123484	6108 17 9	391	VW E	/ St (acier) / FS	5433026	7400 98 0	212		
VL-3Q2.5 6 SW	noir	5123170	6108 15 5	251							
VL-3Q2.5 6 SW	noir	5123170	6108 15 5	391	WZ 1008		5116578	7408 61 0	375		
VL-3Q2.5 6 W	blanc	5123514	6108 18 0	252	WZ 1013		5116585	7408 61 4	375		
VL-3Q2.5 6 W	blanc	5123514	6108 18 0	391	WZ 1014		5116615	7408 61 8	375		
VL-3Q2.5 7 SW	noir	5123187	6108 15 6	251	WZ 1022		5116639	7408 62 6	335		
VL-3Q2.5 7 SW	noir	5123187	6108 15 6	391	WZ 1028		5116646	7408 63 0	245		
VL-3Q2.5 7 W	blanc	5123521	6108 18 1	252	WZ 1028		5116646	7408 63 0	335		
VL-3Q2.5 7 W	blanc	5123521	6108 18 1	391	WZ 1029		5116677	7408 63 4	245		
VL-3Q2.5 8 SW	noir	5123224	6108 15 7	251	WZ 1029		5116677	7408 63 4	335		
VL-3Q2.5 8 SW	noir	5123224	6108 15 7	391	WZ 1032		5116684	7408 63 8	375		

Répertoire des types

Structure du numéro EAN : Code du pays de provenance 40

Numéro de l'entreprise 1219 (pour les réf. commençant par 0, utiliser : 1010)

Code EAN de l'article

Type	Dimensions/couleur/diver	Code	N° d'article	Prix	Côté					
WZ 1034		5116691	7408 64 2	€/pc	375					
WZ 1058		5116707	7408 64 6		375					
ZDE2-250 30	/ St (acier) / FS	5099178	7404 10 8		276					
ZDE2-250 40	/ St (acier) / FS	5099185	7404 11 2		276					
ZDE2-250 50	/ St (acier) / FS	5099215	7404 11 6		276					
ZE2 3	/ PA	5116745	7408 65 0		351					
ZE2 3	/ PA	5116745	7408 65 0		368					
ZES4 U 1019	beige gris / PA	5109358	7406 72 0		303					
ZES4 U 7011	gris / PA	5109310	7406 71 2		303					
ZES4 U 9011	noir graphite / PA	5109327	7406 71 6		303					
ZES6 U 1019	beige gris / PA	5109426	7406 74 0		303					
ZES6 U 7011	gris / PA	5109433	7406 74 4		303					
ZES6 U 9011	noir graphite / PA	5109440	7406 74 8		303					
ZES9 10DB 7011	gris / PA	5436720	7406 84 4		303					
ZES9 10DB 9011	noir graphite / PA	5436737	7406 84 6		303					
ZES9 10U 1019	beige gris / PA	5436683	7406 83 8		303					
ZES9 10U 7011	gris / PA	5436669	7406 83 4		303					
ZES9 10U 8014	brun sépia / PA	5436713	7406 84 0		303					
ZES9 10U 9011	noir graphite / PA	5436676	7406 83 6		303					
ZES9 DB 7011	gris / PA	5109471	7406 75 2		303					
ZES9 DB 9011	noir graphite / PA	5109488	7406 75 6		303					
ZES9 U 1019	beige gris / PA	5109532	7406 76 8		303					
ZES9 U 7011	gris / PA	5109495	7406 76 0		303					
ZES9 U 9011	noir graphite / PA	5109501	7406 76 4		303					
ZES9U HS140 1019	beige gris / PA	5525295	7406 69 4		304					
ZES9U HS140 7011	gris / PA	5525240	7406 69 0		304					
ZES9U HS140 9011	noir graphite / PA	5525288	7406 69 2		304					
ZES9U HSM45 1019	beige gris / PA	5525233	7406 68 4		304					
ZES9U HSM45 7011	gris / PA	5525219	7406 68 0		304					
ZES9U HSM45 9011	noir graphite / PA	5525226	7406 68 2		304					
ZESR4 U 1019	beige gris / PA	5109563	7406 78 0		308					
ZESR4 U 7011	gris / PA	5109549	7406 77 2		308					
ZESR4 U 8014	brun sépia / PA	5109594	7406 78 4		308					
ZESR4 U 9011	noir graphite / PA	5109556	7406 77 6		308					
ZESR7 10U 1019	beige gris / PA	5109624	7406 79 6		308					
ZESR7 10U 7011	gris / PA	5109600	7406 78 8		308					
ZESR7 10U 8014	brun sépia / PA	5109655	7406 80 0		308					
ZESR7 10U 9011	noir graphite / PA	5109617	7406 79 2		308					
ZESR9 U 1019	beige gris / PA	5109716	7406 81 6		308					
ZESR9 U 7011	gris / PA	5109679	7406 80 8		308					
ZESR9 U 8014	brun sépia / PA	5109723	7406 82 0		308					
ZESR9 U 9011	noir graphite / PA	5109686	7406 81 2		308					
ZESRA7 10U	/ AIG	5109730	7406 82 4		308					
ZL-SKS	crème	6180196	6117 20 5		252					
ZL-SKS	crème	6180196	6117 20 5		386					

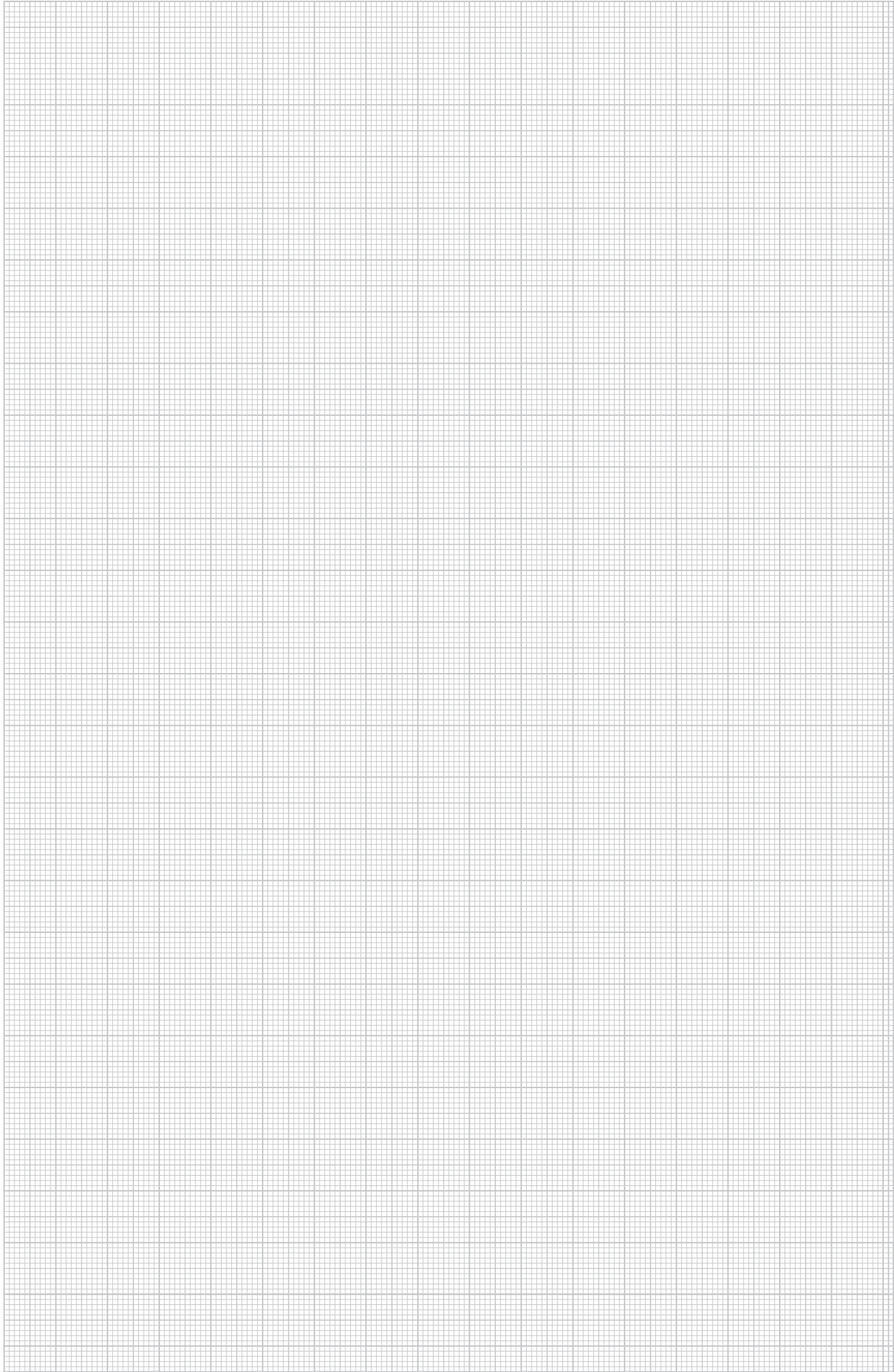



OBO Bettermann France SASU

BP 49524
95060 Cergy Pontoise Cedex
Zone industrielle des Béthunes
95310 St Quen L'Aumône

Service client après-vente France

Tél. +33 (0) 1 34 40 70 20
Fax +33 (0) 1 34 40 70 29
E-mail : info@obo.fr

Belgique:

OBO BETTERMANN sa
Bist 14
2630 Aartselaar
Tél. +32 (0)3 870 74 00
Fax +32 (0)3 887 40 00
E-mail: info@obo.be

www.obo.fr
www.obo.be