

EGS | Catalogue 2011



# Systemes d'appareillages encastrables

THINK CONNECTED.

**Bienvenue dans notre service client**

---

**Téléphone France: +33 1 34 40 70 20**

**Télécopie France: +33 1 34 40 70 29**

---

**Téléphone Belgique: +32 (0)3 870 74 00**

**Fax Belgique: +32 (0)3 887 40 00**

---

**E-mail France: [info@obo.fr](mailto:info@obo.fr)**

**E-mail Belgique: [info@obo.be](mailto:info@obo.be)**

**Internet France: [www.obo.fr](http://www.obo.fr)**

**Internet Belgique: [www.obo.be](http://www.obo.be)**

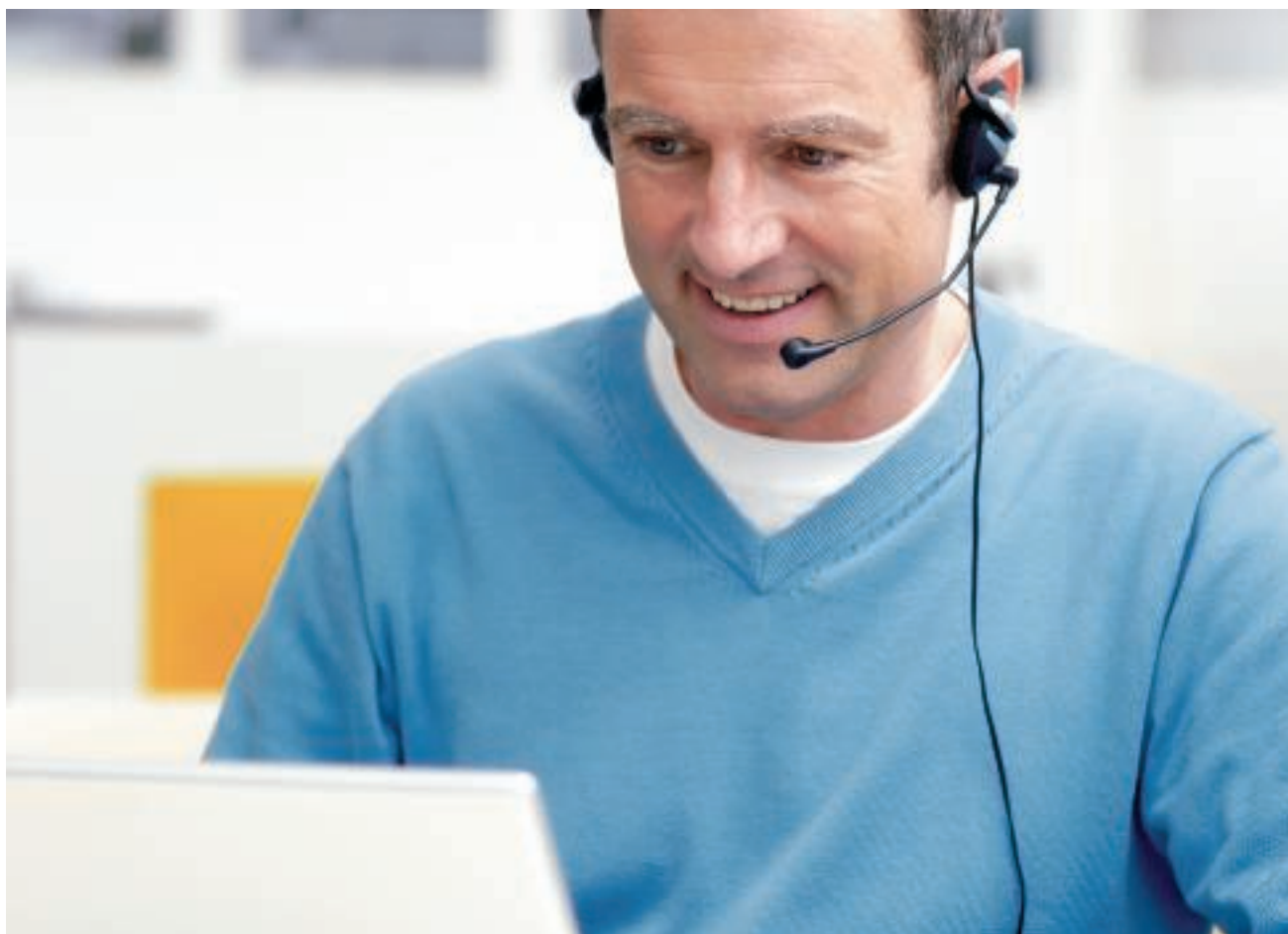

Contactez directement le service client OBO ! Notre assistance téléphonique du service client +33 1 34 40 70 20 se tient à votre disposition tous les jours de 8h00 à 17h30 pour répondre à toutes les questions relatives au programme complet OBO pour les installations électroniques. Le service client OBO restructuré vous offre un pro-

gramme intégral :

- Interlocuteur compétent dans votre région
- Toutes les informations sur la gamme de produits OBO
- Conseils d'experts sur les thèmes d'application spéciaux
- un accès direct et rapide à toutes les données des produits OBO car nous voulons aussi être les meilleurs en matière de proximité du client !

## Sommaire

	Aides à la planification	5
	Systèmes de prises Module 45	51
	Systèmes de prises Module 45connect	59
	Systèmes de commutation et de raccordement Module 45	63
	Systèmes informatiques Module 45	73
	Systèmes d'adaptateurs en saillie et sous crépi du Système 45	81
	Systèmes pour postes de travail	91
	Systèmes industriels et de prises spéciales	97
	Systèmes de distribution d'énergie	107
	Dossiers	115



### **Séminaires EGS d'OBO : un savoir de première main**

Avec un programme de formations et de séminaires complet sur le thème des systèmes d'appareillages, OBO accompagne les utilisateurs en leur offrant un savoir technique de première main. Outre les principes théoriques, il y est aussi question de cas pratiques du quotidien. Des exemples d'application et de calcul viennent compléter cette transmission de connaissances exhaustives.

### **Textes d'appel d'offre, informations produits et fiches techniques**

Nous vous facilitons la vie : avec une sélection complète d'outils bien pensés et pratiques pour vous assister de manière efficace, par exemple dès la planification et le calcul d'un projet donné. Dont notamment :

- Textes d'appel d'offres
- Informations produits
- Fiches mémos
- Fiches techniques

Ces documents sont actualisés en permanence par nos soins et peuvent être téléchargés gratuitement sur Internet à l'adresse [www.obode](http://www.obode), 24 heures sur 24.

### **Textes d'appel d'offres disponibles sur Internet à l'adresse [www.ausschreiben.de](http://www.ausschreiben.de)**

Plus de 10 000 entrées issues des gammes KTS, BSS, TBS, LFS, EGS et UFS peuvent être affichées gratuitement. La mise à jour régulière et l'ajout de textes vous offrent un aperçu toujours complet des produits OBO. Tous les formats de fichiers courants sont disponibles (PDF, DOC, GAEB, HTML, TEXT, XML, ÖNORM). [www.ausschreiben.de](http://www.ausschreiben.de)

## Sommaire Aide à la planification et au montage

	Aides à la planification générales	6
	Systèmes de prises Module 45	11
	Systèmes de prises Module 45connect	15
	Systèmes de commutation et de raccordement Module 45	21
	Systèmes informatiques Module 45	27
	Systèmes d'adaptateurs en saillie et sous crépi du Système 45	35
	Systèmes industriels et de prises spéciales	43
	Autres informations	48





## Le principe de Module 45



### Un pour tout !

#### Le nouveau réflexe simplicité

Lors de l'installation électrique, chaque bâtiment requiert une solution individuelle. La série Module 45 de OBO permet toujours de trouver une solution probante du point de vue fonctionnel et esthétique. En effet, Module 45 est universel : il s'utilise dans les canaux d'allège, dans les systèmes sous plancher, dans les colonnes de distribution, mais également en encastrement mural ou sur mur creux. À l'aide d'adaptateurs et de boîtiers d'appareillages, il est possible d'utiliser les appareillages Module 45 également dans des systèmes LFS avec couvercle 80. En association avec des canaux et des cadres de recouvrement, on obtient un système dans lequel tout s'adapte à la perfection, et qui peut être adapté à tout moment à de nouvelles conditions en un tour de main. Interrup-

teurs, prises et noyaux de transmission de données se clipsent, tout simplement. Le montage d'appareils n'a jamais été aussi rapide et facile.

#### Les avantages de Module 45 en un clin d'oeil :

- Construction modulaire
- Planification simple et rapide
- Facile à monter
- Efficacité élevée grâce à un gain de temps et d'argent
- Multiples possibilités d'utilisation
- Gain de place
- Facile à remplacer
- Capacité d'adaptation, flexibilité
- Design agréable

## Module 45 dans l'environnement système OBO



### Un pour tout !

#### Goulottes d'appareillage avec couvercle 80

Une simplicité de montage absolue, une structure modulaire et des matériaux pratiques : telles sont les caractéristiques des goulottes d'appareillage en plastique, acier ou aluminium. À l'aide d'un boîtier d'appareillage et d'un cadre de recouvrement, il est également possible d'adapter la technique Module 45.

#### Boîtier Deskbox

L'alimentation idéale : le boîtier Deskbox peut être équipé individuellement de noyaux de données et de communication RJ45, de prises et d'interrupteurs de la gamme Module 45. En termes de design, le boîtier Deskbox et son élégante forme arquée apporte un plus à votre bureau.

#### Colonne de distribution

L'énergie ne peut pas circuler de plus belle manière : les systèmes de colonnes de distribution ISS d'OBO permettent le libre positionnement de points d'alimentation à proximité des postes de travail. Avec les appareillages équipés de Module 45, un avenir flexible est toujours bien construit.

#### Goulottes d'appareillage Rapid 45

Montage facile, esthétique parfaite : la goulotte d'appareillage Rapid 45 est universelle. Elle peut être installée comme goulotte sous plinthe ou comme goulotte d'allège et offre un vaste espace pour n'importe quel nombre de câbles. Les interrupteurs, les prises et autres sont clipsés en un tour de main dans le profilé.

#### Systèmes sous chape

Les systèmes sous chape d'OBO permettent un accès confortable et sûr à l'alimentation électrique, aux réseaux de données internes et externes ainsi qu'à la télécommunication. Particulièrement élégant : le guide-câbles dissimulé. La gamme compatible avec le système Module 45 offre des solutions pour tous les types de sols et tous les domaines d'application.

#### Systèmes encastrés et sur murs creux

Les appareillages Module 45 s'imposent toujours un peu plus. Avec de nouvelles solutions et de nouveaux produits, OBO répond à la demande croissante de composants pratiques : grâce aux solutions pour murs pleins et murs creux, de nouvelles possibilités d'installation fleurissent.

#### Unité d'alimentation en énergie

La qualité vient d'en haut : l'unité d'alimentation en énergie extrêmement robuste et adaptée à une utilisation industrielle est suspendue au plafond. Elle peut être équipée d'appareils Module 45 et offre des possibilités de raccordement à l'électricité, à une technique de transmission de données et à l'air comprimé. Des unités prééquipées et précâblées sont disponibles.





## Quelles sont les conséquences en termes de temps et de coûts du système Module 45 ?

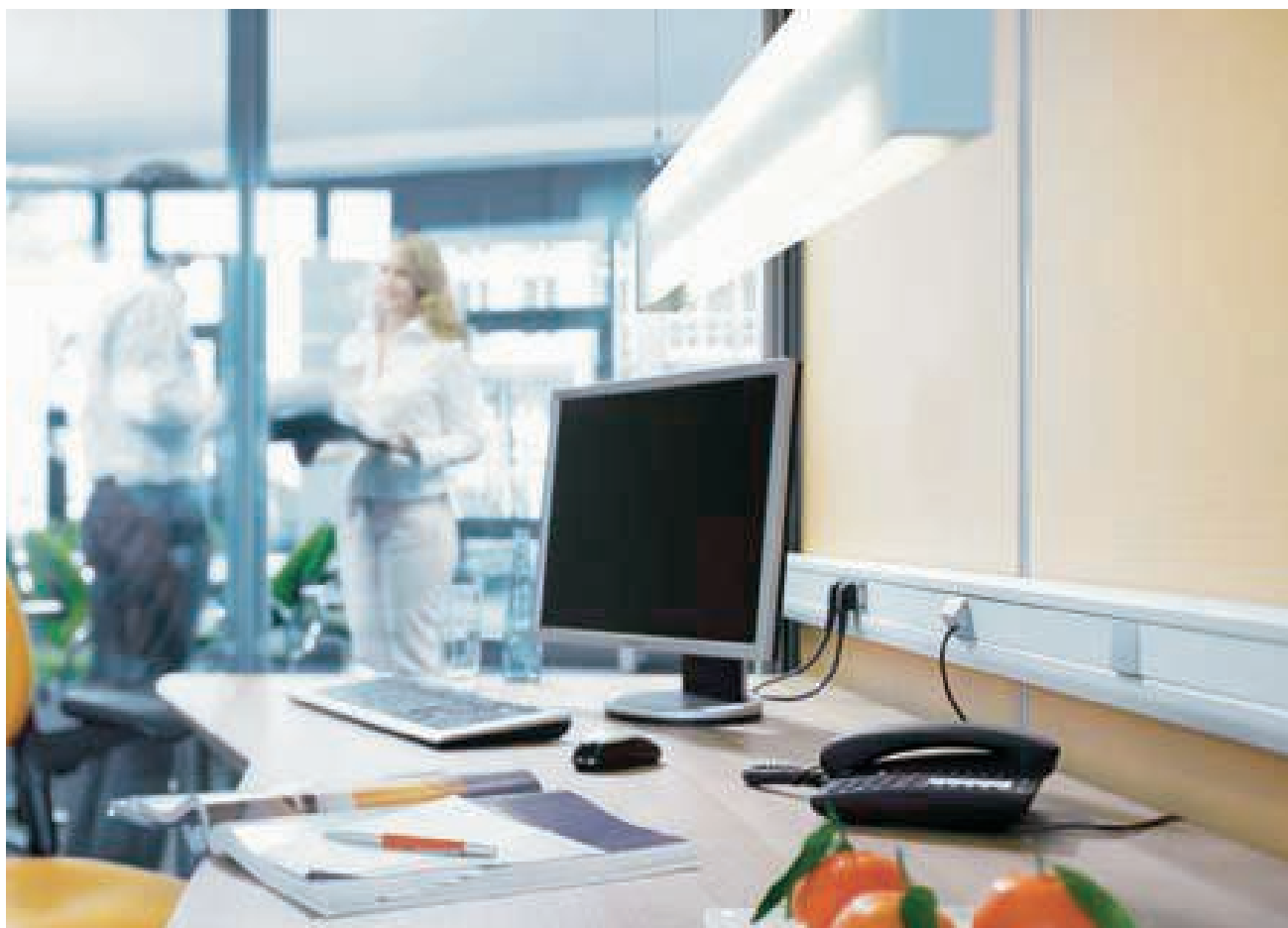

**La méthode d'installation rapide et économique.**

### Les temps sont à l'économie

Le système Module 45 rend le travail plus rapide, et donc plus avantageux, à chaque phase du projet. Grâce aux dimensions de montage homogènes et à la multitude de composants et accessoires, vous pouvez recourir à ce système pour les applications les plus diverses. Cela accélère la planification : un avantage concurrentiel décisif lorsqu'une intervention rapide est nécessaire. Vous pouvez également réduire vos coûts de stockage et de logistique : vous avez besoin de moins de systèmes différents de fabricants différents. Et la technique d'encastrement permet de réaliser très rapidement les installations et modifications ultérieures.

### Gains de temps grâce à Plug & Play

Avec le nouveau système de prises Module 45connect, OBO propose la méthode d'installation électrique la moins exigeante en temps, la plus simple et la plus sûre. Un adaptateur pour le système d'enfichage GST18i est simplement encliqueté sur la prise et permet un raccordement et une transmission rapide de l'alimentation électrique à l'aide de rallonges VL. Les étapes de travail exigeant du temps devant être réalisées lors du raccordement de prises (dénuder les câbles, raccorder les câbles et monter la décharge de traction) disparaissent.

### Un principe qui rapporte

Outre la fonctionnalité et le design, les temps d'installation et de montage sont aujourd'hui les caractéristiques essentielles d'un produit. Le système Module 45 facilite l'installation, et réduit ainsi les temps de montage. L'investissement en termes de montage, de démontage et de remplacement des appareils est nettement plus faible qu'avec des systèmes de montage traditionnels. L'avantage décisif : interrupteurs, prises et autres s'enclenchent tout simplement en un tournemain dans l'environnement Système. Et au final, une installation parfaite, esthétique et pratique.

## Quel est le système d'installation idéal pour le système Module 45 ?



### La Dream Team : Rapid 45 et système Module 45.

#### Accessible à tous : Rapid 45 et le système Module 45

Les goulottes d'appareillage Rapid 45 et les colonnes de distribution avec une ouverture de 45 mm ont spécialement été développées pour les appareillages du système Module 45 : l'association parfaite d'un design moderne et discret d'une installation économique et pratique. Aucun élément supplémentaire, tel que des boîtiers d'appareillage, des adaptateurs ou des cadres de recouvrement, n'est nécessaire pour le montage. L'appareillage est directement clipsé dans l'ouverture du système, formant ainsi un duo imbattable.





#### Singulière : la goulotte d'appareillage Rapid 45

La forme marquante de la goulotte Rapid 45, avec ses arêtes supérieures biseautées, est caractéristique de celle-ci. Grâce à sa surface anodisée, Rapid 45 en aluminium s'intègre sans difficulté dans les bureaux de grand standing. Elle est disponible en deux dimensions, comme monocanal ou canal double.

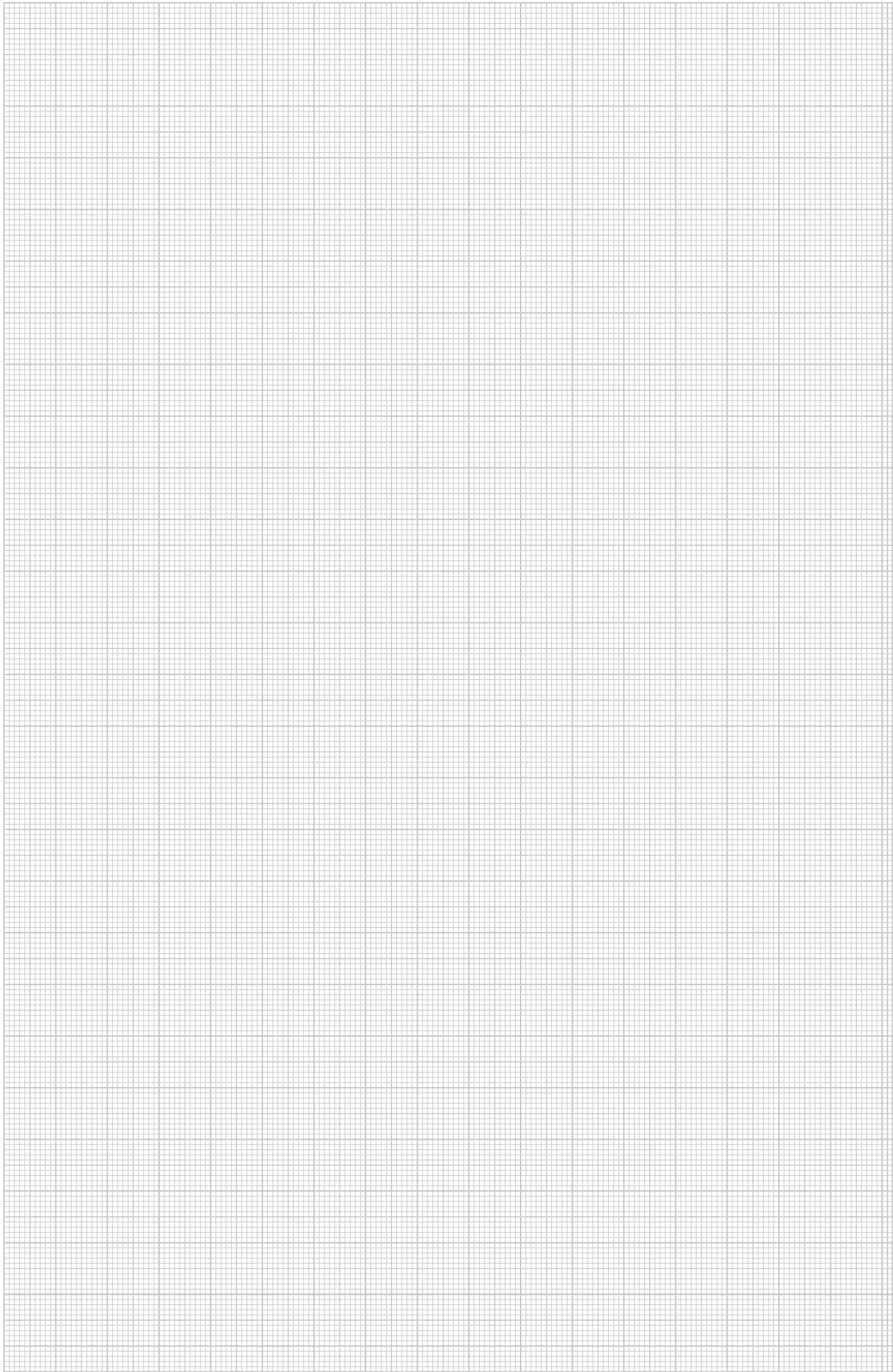
#### Esthétisme et discrétion

Ouverture ISS Système 45 Avec un diamètre de 70 mm seulement, le profilé aluminium donne fière allure au système ISS Module 45. Une ouverture se trouve sur la façade, permettant le montage direct d'appareils de commutation et d'appareils enfichables du système Module 45. Un couvercle en aluminium la recouvre totalement. La forme est ainsi extrêmement discrète.



	STOWARZYSZENIE ELEKTRYKÓW POLSKICH, Pologne
	KEMA-KEUR, Pays-Bas
	Österreichischer Verband für Elektrotechnik, Autriche
	Verband der Elektrotechnik, Elektronik, Informationstechnik e.V., Allemagne

# Signification des pictogrammes



## Surface

 FS	galvanisé par bande
--	---------------------





## Marque de conformité

	Communautés Européennes, Déclaration de conformité CE selon les directives CE
---	---

## Marque de qualité

	sans halogène ; sans chlore, fluor et brome
	RÉSISTANT AUX UV







## Symboles des produits spécifiques

	Diamètre 60 mm
	Diamètre 68 mm
	Appareil de protection conforme à la norme DIN EN 61643-11 ou CEI 61643-11
	Passage de LPZ 2 à 3
	Signalisation acoustique

## Matériaux en métal

	Aluminium
	Acier

## Matériaux en matières plastiques

	Polyamide
	Polycarbonate
	Polyéthylène
	Polypropylène
	Polystyrène
	Chlorure de polyvinyle





### Info éclair

Pour l'alimentation des postes de travail, plusieurs distributeurs d'énergie avec raccordement fixe et raccordement enfichable sont disponibles. Tous les connecteurs sont équipés du système d'enfichage GST18i et d'une décharge de traction. Si différents circuits électriques et / ou raccordements de communication et d'informatique sont nécessaires au niveau d'un même point d'alimentation pour alimenter le poste de travail, le coffret de distribution est alors utilisé. Son boîtier est préparé pour le montage d'appareillages Module 45.





### Composants du système

Consolidation Point  
 Distributeur d'énergie  
 Partie mâle / Partie femelle  
 Rallonges

### Description du système

Matériau du Consolidation Point. Acier galvanisé  
 Appareillage : appareils Module 45  
 Entrée : raccordement fixe par bornier 5 pôles ou directement aux appareils raccordés  
 Distributeur d'énergie  
 Matériau : acier galvanisé  
 Appareillage : impossible, prééquipé du système d'enfichage GST18i  
 Entrée : raccordement fixe par bornier 5 pôles, par fiche via un connecteur 5 pôles, type GST18i, 1 ou 2 circuits triphasés  
 Sortie : 6 ou 2 x 6 connecteurs 3 pôles, type GST18i

## Systemes de distribution d'energie

	Coffret de distribution vide	Boîtier vide Plaque support Module 45 Plaque support sortie de câble Plaque obturatrice Bornier	108
	Distributeur d'energie	Distributeur d'energie, raccordement fixe Distributeur d'energie, raccordement enfichable	109
	Accessoire de raccordement	Partie mâle 3 pôles Partie femelle 3 pôles Bloc répartiteur 3 pôles Partie mâle 5 pôles Partie femelle 5 pôles	110
	Rallonge	Mâle-femelle 3 pôles Mâle-femelle 3 pôles, sans halogène	112

# Coffret de distribution



## Boîtier non équipé

Type	Emb.	Poids	N° d'article
	pc	kg/100 pcs.	
<b>CP45-LG 8A</b>	1	190,000	<b>6108 03 7</b>

St (acier) Acier

Coffret de distribution vide pour le montage de 4 appareils Module 45 (extensible à 8 appareils Module 45 max.), composé du socle et du couvercle du boîtier, d'un capot pour la séparation de l'informatique et de la haute tension, de 2 plaques support pour le montage de 2 appareils Module 45 chacune, 2 plaques obturatrices, 2 vis de câbles V-TEC M25 et d'une équerre de raccordement du conducteur de protection.

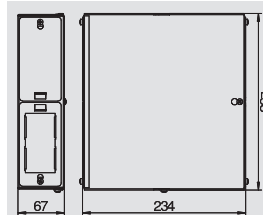

## Plaque de support Module 45

Type	Emb.	Poids	N° d'article
	pc	kg/100 pcs.	
<b>CP45-TP M</b>	1	4,200	<b>6108 03 9</b>

St (acier) Acier

Plaque support pour accueillir 2 appareils Module 45 dans un coffret de distribution.

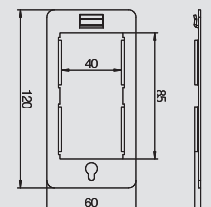

## Plaque de support Sortie de câble

Type	Emb.	Poids	N° d'article
	pc	kg/100 pcs.	
<b>CP45-TP KE</b>	1	8,800	<b>6108 04 0</b>

St (acier) Acier

Plaque de support pour le guidage des câbles dans le coffret de distribution.

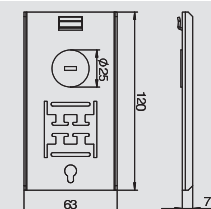

## Plaque obturatrice

Type	Emb.	Poids	N° d'article
	pc	kg/100 pcs.	
<b>CP45-BP</b>	1	8,000	<b>6108 04 2</b>

St (acier) Acier

Plaque obturatrice pour fermeture d'une ouverture de montage sur un coffret de distribution.

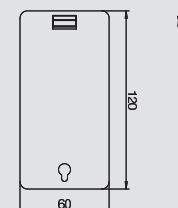

## Bornier de raccordement

Type	Couleur	Emb.	Poids	N° d'article
		pc	kg/100 pcs.	
<b>CP45-KL</b>	noir	1	2,000	<b>6108 04 3</b>

Bornier sans vis avec socle d'enclenchement, 5 pôles pour une section de câbles de 0,5 - 4 mm².

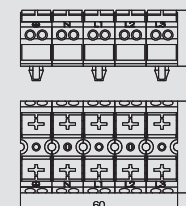

## Distributeur d'énergie à raccordement fixe

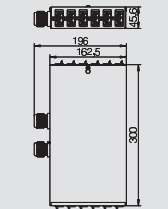
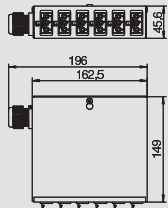
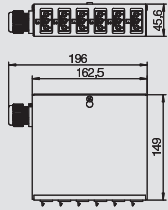

Type	Emb. pc	Poids kg/100 pcs.	N° d'article
<b>UVS-6W2</b>	1	77,000	<b>6108 00 5</b>

St (acier) Acier

Distributeur d'énergie pour haute tension avec raccordement fixe, équipé et précâblé.

Entrée : 1 circuit de courant triphasé via un bornier enfichable sans vis à 5 pôles pour section de câble de 0,5 à 4 mm<sup>2</sup>.

Sortie : 6 connecteurs enfichables autobloquants à 3 pôles, en blanc, 16 A, type GST18i (partie femelle : 2 x L1, 2 x L2, 2 x L3).

Câblage interne : Câble PVC H07V-U2,5.

Type	Emb. pc	Poids kg/100 pcs.	N° d'article
<b>UVS-6S2</b>	1	77,000	<b>6108 00 0</b>

St (acier) Acier

Distributeur d'énergie pour haute tension avec raccordement fixe, équipé et précâblé.

Entrée : 1 circuit de courant triphasé via un bornier enfichable sans vis à 5 pôles pour section de câble de 0,5 à 4 mm<sup>2</sup>.

Sortie : 6 connecteurs enfichables autobloquants à 3 pôles, en noir, 16 A, type GST18i (partie femelle : 2 x L1, 2 x L2, 2 x L3).

Câblage interne : Câble PVC H07V-U2,5.

Type	Emb. pc	Poids kg/100 pcs.	N° d'article
<b>UVS-6S6W2</b>	1	146,100	<b>6108 01 0</b>

St (acier) Acier

Distributeur d'énergie pour haute tension avec raccordement fixe, équipé et précâblé.

Entrée : 2 circuits de courant triphasé via un bornier enfichable sans vis à 5 pôles pour section de câble de 0,5 à 4 mm<sup>2</sup>.

Sortie : 12 connecteurs enfichables autobloquants à 3 pôles, blancs (6x) et noirs (6x), 16 A, type GST18i (partie femelle : 2 x L1, 2 x L2, 2 x L3 pour chaque circuit de courant triphasé).

Câblage interne : Câble PVC H07V-U2,5.

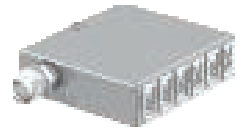

## Distributeur d'énergie à raccordement enfichable

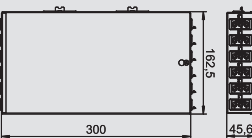
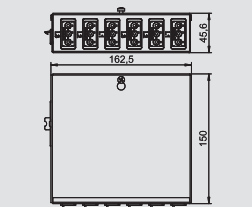
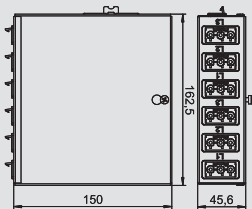

Type	Emb. pc	Poids kg/100 pcs.	N° d'article
<b>UVS-6W2SA</b>	1	79,000	<b>6108 01 4</b>

St (acier) Acier

Distributeur d'énergie pour haute tension avec raccordement enfichable, équipé et précâblé.

Entrée : 1 circuit de courant triphasé via connecteur enfichable autobloquant à 5 pôles, type GST18i (partie mâle).

Sortie : 6 connecteurs enfichables autobloquants à 3 pôles, en blanc, 16 A, type GST18i (partie femelle : 2 x L1, 2 x L2, 2 x L3).

Câblage interne : Câble PVC H07V-U2,5.

Type	Emb. pc	Poids kg/100 pcs.	N° d'article
<b>UVS-6S2SA</b>	1	79,000	<b>6108 01 2</b>

St (acier) Acier

Distributeur d'énergie pour haute tension avec raccordement enfichable, équipé et précâblé.

Entrée : 1 circuit de courant triphasé via connecteur enfichable autobloquant à 5 pôles, type GST18i (partie mâle).

Sortie : 6 connecteurs enfichables autobloquants à 3 pôles, en noir, 16 A, type GST18i (partie femelle : 2 x L1, 2 x L2, 2 x L3).

Câblage interne : Câble PVC H07V-U2,5.

Type	Emb. pc	Poids kg/100 pcs.	N° d'article
<b>UVS-6S6W2SA</b>	1	140,000	<b>6108 01 6</b>

St (acier) Acier

Distributeur d'énergie pour haute tension avec raccordement enfichable, équipé et précâblé.

Entrée : 2 circuits de courant triphasé via connecteur enfichable autobloquant à 5 pôles, type GST18i (partie mâle).

Sortie : 12 connecteurs enfichables autobloquants à 3 pôles, blancs (6x) et noirs (6x), 16 A, type GST18i (partie femelle : 2 x L1, 2 x L2, 2 x L3 pour chaque circuit de courant triphasé).

Câblage interne : Câble PVC H07V-U2,5.



# Distributeur d'énergie et accessoires



## Partie mâle à 3 pôles, raccord à ressort

Type	Couleur	Emb.	Poids	N° d'article
		pc	kg/100 pcs.	
ST-F GST18i3p SW	noir	5	2,600	6108 05 0
ST-F GST18i3p W	blanc	5	2,620	6108 05 1

Partie mâle à 3 pôles, type GST18i avec raccord à ressort pour câble rigide de 1,5 à 2,5 mm<sup>2</sup>, unifilaire ou soudé par ultrasons, câbles fins 1,5 mm<sup>2</sup> avec douilles d'extrémité, non montée avec décharge de traction, possibilité de confection sur place, 250 V, 16 A.

2 raccordements par pôle, pour câbles H05VV, NYM (Ø 7,8 - 10,33 mm), verrouillable, conformément à la décharge de traction selon la norme VDE 0628, un système de verrouillage est prévu.

Longueur de gaine à supprimer : 45 mm

Longueur à dénuder : 9 mm

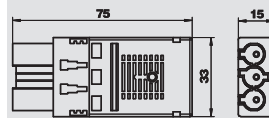

## Partie mâle à 3 pôles, raccord à vis

Type	Couleur	Emb.	Poids	N° d'article
		pc	kg/100 pcs.	
ST-S GST18i3p SW	noir	5	2,030	6108 05 4
ST-S GST18i3p W	blanc	5	2,030	6108 05 5

Partie mâle à 3 pôles, type GST18i avec raccord à vis, hauteur de montage faible (aucune perte d'emplacement en combinaison avec des blocs de distribution), pour une section de 0,75 à 2,5 mm<sup>2</sup>, un conducteur fin pouvant être raccordé sans douille d'extrémité, pour diamètre de câble de 6,5 à 10,5 mm (H05VV, NYM), non monté avec décharge de traction, possibilité de confection sur place, 250 V, 16 A.

Longueur de gaine à supprimer : 31 mm

Longueur à dénuder : 7 mm

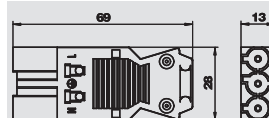

## Partie femelle à 3 pôles, raccord à ressort

Type	Couleur	Emb.	Poids	N° d'article
		pc	kg/100 pcs.	
BT-F GST18i3p SW	noir	5	2,620	6108 05 2
BT-F GST18i3p W	blanc	5	2,690	6108 05 3

Partie femelle à 3 pôles, type GST18i avec raccord à ressort pour câble rigide de 1,5 à 2,5 mm<sup>2</sup>, unifilaire ou soudé par ultrasons, câbles fins 1,5 mm<sup>2</sup> avec douilles d'extrémité, non montée avec décharge de traction, possibilité de confection sur place, 250 V, 16 A.

2 raccordements par pôle, pour câbles H05VV, NYM (Ø 7,8 - 10,33 mm), verrouillable, conformément à la décharge de traction selon la norme VDE 0628, un système de verrouillage est prévu.

Longueur de gaine à supprimer : 45 mm

Longueur à dénuder : 9 mm

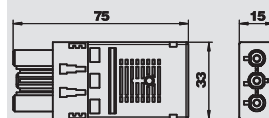

## Partie femelle à 3 pôles, raccord à vis

Type	Couleur	Emb.	Poids	N° d'article
		pc	kg/100 pcs.	
BT-S GST18i3p SW	noir	5	2,150	6108 05 6
BT-S GST18i3p W	blanc	5	2,150	6108 05 7

Partie femelle à 3 pôles, type GST18i avec raccord à vis, hauteur de montage faible (aucune perte d'emplacement en combinaison avec des blocs de distribution), pour une section de 0,75 à 2,5 mm<sup>2</sup>, un conducteur fin pouvant être raccordé sans douille d'extrémité, pour diamètre de câble de 6,5 à 10,5 mm (H05VV, NYM), non monté avec décharge de traction, possibilité de confection sur place, 250 V, 16 A.

Longueur de gaine à supprimer : 31 mm

Longueur à dénuder : 7 mm

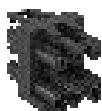
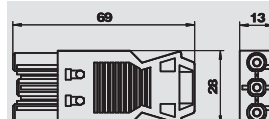

## Bloc répartiteur 3 pôles, 1E/3A

Type	Couleur	Emb.	Poids	N° d'article
		pc	kg/100 pcs.	
VB-3 GST18i3p	noir	5	3,590	6108 08 0

Bloc de distribution avec système de verrouillage, type GST18i, 1 entrée avec partie mâle à 3 pôles et 3 sorties avec partie femelle à 3 pôles.

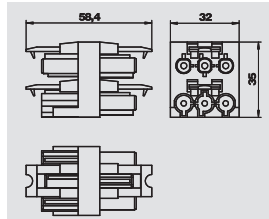

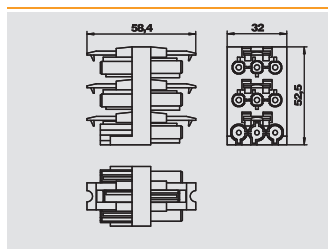

## Bloc répartiteur 3 pôles, 1E/5A

Type	Couleur	Emb.	Poids	N° d'article
		pc	kg/100 pcs.	
<b>VB-5 GST18i3p</b>	<b>noir</b>	5	5,590	<b>6108 08 2</b>

Bloc de distribution avec système de verrouillage, type GST18i, 1 entrée avec partie mâle à 3 pôles et 5 sorties avec partie femelle à 3 pôles.

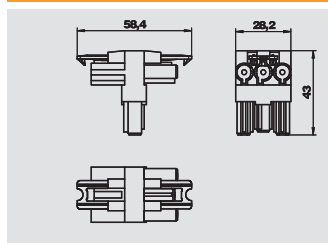

## Bloc répartiteur 3 pôles, en T

Type	Couleur	Emb.	Poids	N° d'article
		pc	kg/100 pcs.	
<b>VB-T GST18i3p</b>	<b>noir</b>	5	2,540	<b>6108 08 4</b>

Distributeur en T avec système de verrouillage, type GST18i, 1 entrée avec partie mâle à 3 pôles et 2 sorties avec partie femelle à 3 pôles.

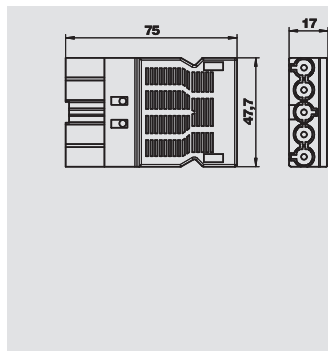

## Partie mâle à 5 pôles, raccord à vis

Type	Couleur	Emb.	Poids	N° d'article
		pc	kg/100 pcs.	
<b>ST-S GST18i5p SW</b>	<b>noir</b>	5	4,330	<b>6108 07 0</b>

Partie femelle à 5 pôles, type GST18i avec raccord à vis pour câbles de 1,5 à 2,5 mm<sup>2</sup>, un conducteur fin, avec décharge de traction; un raccordement par pôle, non monté, pour câbles H05VV (Ø 9,5 à 13,5) et NYM (Ø 10,5 à 13,5 mm), verrouillable, conformément à la décharge de traction selon la norme VDE 0628, un système de verrouillage est prévu, 250 V, 16 A.

Longueur à dénuder : 8 mm  
Longueur de gaine à supprimer : 46 mm

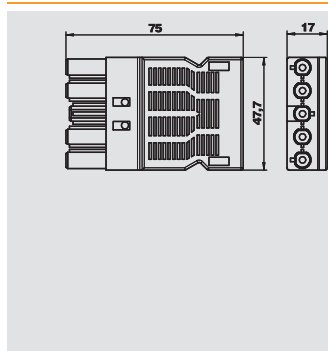

## Partie femelle à 5 pôles, raccord à vis

Type	Couleur	Emb.	Poids	N° d'article
		pc	kg/100 pcs.	
<b>BT-S GST18i5p SW</b>	<b>noir</b>	5	4,550	<b>6108 07 2</b>

Partie femelle à 5 pôles, type GST18i avec raccord à vis pour câbles de 1,5 à 2,5 mm<sup>2</sup>, un conducteur fin, avec décharge de traction; un raccordement par pôle, non monté, pour câbles H05VV (Ø 9,5 à 13,5) et NYM (Ø 10,5 à 13,5 mm), verrouillable, conformément à la décharge de traction selon la norme VDE 0628, un système de verrouillage est prévu, 250 V, 16 A.

Longueur à dénuder : 8 mm  
Longueur de gaine à supprimer : 46 mm



# Rallonge



## Rallonge 3 pôles, section 1,5 mm<sup>2</sup>

Type	Longueur de câble mm	Section mm <sup>2</sup>	Nombre de pôles	Couleur	Emb. pc	Poids kg/100 pcs.	N° d'article
VL-3Q1.5 1 SW	1000	1,5	3	noir	1	14,000	6108 10 0
VL-3Q1.5 2 SW	2000	1,5	3	noir	1	28,000	6108 10 1
VL-3Q1.5 3 SW	3000	1,5	3	noir	1	42,000	6108 10 2
VL-3Q1.5 4 SW	4000	1,5	3	noir	1	56,000	6108 10 3
VL-3Q1.5 5 SW	5000	1,5	3	noir	1	70,000	6108 10 4
VL-3Q1.5 6 SW	6000	1,5	3	noir	1	84,000	6108 10 5
VL-3Q1.5 7 SW	7000	1,5	3	noir	1	98,000	6108 10 6
VL-3Q1.5 8 SW	8000	1,5	3	noir	1	112,000	6108 10 7
VL-3Q1.5 9 SW	9000	1,5	3	noir	1	126,000	6108 10 8
VL-3Q1.5 10 SW	10000	1,5	3	noir	1	140,000	6108 10 9
VL-3Q1.5 11 SW	11000	1,5	3	noir	1	154,000	6108 11 0
VL-3Q1.5 12 SW	12000	1,5	3	noir	1	168,000	6108 11 1
VL-3Q1.5 13 SW	13000	1,5	3	noir	1	182,000	6108 11 2
VL-3Q1.5 14 SW	14000	1,5	3	noir	1	196,000	6108 11 3
VL-3Q1.5 15 SW	15000	1,5	3	noir	1	210,000	6108 11 4

Câble de raccordement 3 x 1,5 mm<sup>2</sup> dans la version prise femelle - prise mâle avec système enfichable GST18i.

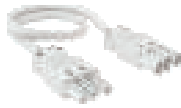

Type	Longueur de câble mm	Section mm <sup>2</sup>	Nombre de pôles	Couleur	Emb. pc	Poids kg/100 pcs.	N° d'article
VL-3Q1.5 1 W	1000	1,5	3	blanc	1	14,000	6108 12 5
VL-3Q1.5 2 W	2000	1,5	3	blanc	1	28,000	6108 12 6
VL-3Q1.5 3 W	3000	1,5	3	blanc	1	42,000	6108 12 7
VL-3Q1.5 4 W	4000	1,5	3	blanc	1	56,000	6108 12 8
VL-3Q1.5 5 W	5000	1,5	3	blanc	1	70,000	6108 12 9
VL-3Q1.5 6 W	6000	1,5	3	blanc	1	84,000	6108 13 0
VL-3Q1.5 7 W	7000	1,5	3	blanc	1	98,000	6108 13 1
VL-3Q1.5 8 W	8000	1,5	3	blanc	1	112,000	6108 13 2
VL-3Q1.5 9 W	9000	1,5	3	blanc	1	126,000	6108 13 3
VL-3Q1.5 10 W	10000	1,5	3	blanc	1	140,000	6108 13 4
VL-3Q1.5 11 W	11000	1,5	3	blanc	1	154,000	6108 13 5
VL-3Q1.5 12 W	12000	1,5	3	blanc	1	168,000	6108 13 6
VL-3Q1.5 13 W	13000	1,5	3	blanc	1	182,000	6108 13 7
VL-3Q1.5 14 W	14000	1,5	3	blanc	1	196,000	6108 13 8
VL-3Q1.5 15 W	15000	1,5	3	blanc	1	210,000	6108 13 9

Câble de raccordement 3 x 1,5 mm<sup>2</sup> dans la version prise femelle - prise mâle avec système enfichable GST18i.

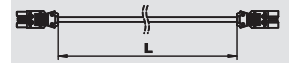
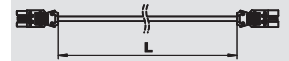

## Rallonge 3 pôles, section 2,5 mm<sup>2</sup>

Type	Longueur de câble mm	Section mm <sup>2</sup>	Nombre de pôles	Couleur	Emb. pc	Poids kg/100 pcs.	N° d'article
VL-3Q2.5 1 SW	1000	2,5	3	noir	1	18,000	6108 15 0
VL-3Q2.5 2 SW	2000	2,5	3	noir	1	36,000	6108 15 1
VL-3Q2.5 3 SW	3000	2,5	3	noir	1	54,000	6108 15 2
VL-3Q2.5 4 SW	4000	2,5	3	noir	1	72,000	6108 15 3
VL-3Q2.5 5 SW	5000	2,5	3	noir	1	90,000	6108 15 4
VL-3Q2.5 6 SW	6000	2,5	3	noir	1	108,000	6108 15 5
VL-3Q2.5 7 SW	7000	2,5	3	noir	1	126,000	6108 15 6
VL-3Q2.5 8 SW	8000	2,5	3	noir	1	144,000	6108 15 7
VL-3Q2.5 9 SW	9000	2,5	3	noir	1	162,000	6108 15 8
VL-3Q2.5 10 SW	10000	2,5	3	noir	1	180,000	6108 15 9
VL-3Q2.5 11 SW	11000	2,5	3	noir	1	198,000	6108 16 0
VL-3Q2.5 12 SW	12000	2,5	3	noir	1	216,000	6108 16 1
VL-3Q2.5 13 SW	13000	2,5	3	noir	1	234,000	6108 16 2
VL-3Q2.5 14 SW	14000	2,5	3	noir	1	252,000	6108 16 3
VL-3Q2.5 15 SW	15000	2,5	3	noir	1	270,000	6108 16 4

Câble de raccordement 3 x 2,5 mm<sup>2</sup> dans la version prise femelle - prise mâle avec système enfichable GST18i.

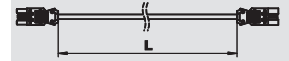

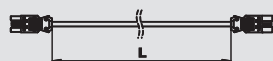
Rallonge 3 pôles, section 2,5 mm<sup>2</sup>

Type	Longueur de câble mm	Section mm <sup>2</sup>	Nombre de pôles	Couleur	Emb. pc	Poids kg/100 pcs.	N° d'article
VL-3Q2.5 1 W	1000	2,5	3	blanc	1	18,000	6108 17 5
VL-3Q2.5 2 W	2000	2,5	3	blanc	1	36,000	6108 17 6
VL-3Q2.5 3 W	3000	2,5	3	blanc	1	54,000	6108 17 7
VL-3Q2.5 4 W	4000	2,5	3	blanc	1	72,000	6108 17 8
VL-3Q2.5 5 W	5000	2,5	3	blanc	1	90,000	6108 17 9
VL-3Q2.5 6 W	6000	2,5	3	blanc	1	108,000	6108 18 0
VL-3Q2.5 7 W	7000	2,5	3	blanc	1	126,000	6108 18 1
VL-3Q2.5 8 W	8000	2,5	3	blanc	1	144,000	6108 18 2
VL-3Q2.5 9 W	9000	2,5	3	blanc	1	162,000	6108 18 3
VL-3Q2.5 10 W	10000	2,5	3	blanc	1	180,000	6108 18 4
VL-3Q2.5 11 W	11000	2,5	3	blanc	1	198,000	6108 18 5
VL-3Q2.5 12 W	12000	2,5	3	blanc	1	216,000	6108 18 6
VL-3Q2.5 13 W	13000	2,5	3	blanc	1	234,000	6108 18 7
VL-3Q2.5 14 W	14000	2,5	3	blanc	1	252,000	6108 18 8
VL-3Q2.5 15 W	15000	2,5	3	blanc	1	270,000	6108 18 9

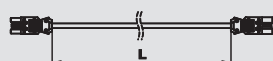

Câble de raccordement 3 x 2,5 mm<sup>2</sup> dans la version prise femelle - prise mâle avec système enfichable GST18i.

Rallonge 3 pôles, sans halogène, section 2,5 mm<sup>2</sup>

Type	Longueur de câble mm	Section mm <sup>2</sup>	Nombre de pôles	Couleur	Emb. pc	Poids kg/100 pcs.	N° d'article
VL-3Q2.5 H1 SW	1000	2,5	3	noir	1	16,000	6108 45 0
VL-3Q2.5 H2 SW	2000	2,5	3	noir	1	32,000	6108 45 1
VL-3Q2.5 H3 SW	3000	2,5	3	noir	1	48,000	6108 45 2
VL-3Q2.5 H4 SW	4000	2,5	3	noir	1	64,000	6108 45 3
VL-3Q2.5 H5 SW	5000	2,5	3	noir	1	80,000	6108 45 4
VL-3Q2.5 H6 SW	6000	2,5	3	noir	1	96,000	6108 45 5
VL-3Q2.5 H7 SW	7000	2,5	3	noir	1	112,000	6108 45 6
VL-3Q2.5 H8 SW	8000	2,5	3	noir	1	128,000	6108 45 7
VL-3Q2.5 H9 SW	9000	2,5	3	noir	1	144,000	6108 45 8
VL-3Q2.5 H10 SW	10000	2,5	3	noir	1	160,000	6108 45 9
VL-3Q2.5 H11 SW	11000	2,5	3	noir	1	176,000	6108 46 0
VL-3Q2.5 H12 SW	12000	2,5	3	noir	1	192,000	6108 46 1
VL-3Q2.5 H13 SW	13000	2,5	3	noir	1	208,000	6108 46 2
VL-3Q2.5 H14 SW	14000	2,5	3	noir	1	224,000	6108 46 3
VL-3Q2.5 H15 SW	15000	2,5	3	noir	1	240,000	6108 46 4



Câbles d'extension sans halogène 3 x 2,5 mm<sup>2</sup> dans la version prise femelle - prise mâle avec système enfichable GST18i.

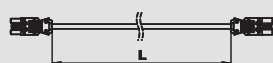

Type	Longueur de câble mm	Section mm <sup>2</sup>	Nombre de pôles	Couleur	Emb. pc	Poids kg/100 pcs.	N° d'article
VL-3Q2.5 H1 W	1000	2,5	3	blanc	1	16,000	6108 47 5
VL-3Q2.5 H2 W	2000	2,5	3	blanc	1	32,000	6108 47 6
VL-3Q2.5 H3 W	3000	2,5	3	blanc	1	48,000	6108 47 7
VL-3Q2.5 H4 W	4000	2,5	3	blanc	1	64,000	6108 47 8
VL-3Q2.5 H5 W	5000	2,5	3	blanc	1	80,000	6108 47 9
VL-3Q2.5 H6 W	6000	2,5	3	blanc	1	96,000	6108 48 0
VL-3Q2.5 H7 W	7000	2,5	3	blanc	1	112,000	6108 48 1
VL-3Q2.5 H8 W	8000	2,5	3	blanc	1	128,000	6108 48 2
VL-3Q2.5 H9 W	9000	2,5	3	blanc	1	144,000	6108 48 3
VL-3Q2.5 H10 W	10000	2,5	3	blanc	1	160,000	6108 48 4
VL-3Q2.5 H11 W	11000	2,5	3	blanc	1	176,000	6108 48 5
VL-3Q2.5 H12 W	12000	2,5	3	blanc	1	192,000	6108 48 6
VL-3Q2.5 H13 W	13000	2,5	3	blanc	1	208,000	6108 48 7
VL-3Q2.5 H14 W	14000	2,5	3	blanc	1	224,000	6108 48 8
VL-3Q2.5 H15 W	15000	2,5	3	blanc	1	240,000	6108 48 9





Câbles d'extension sans halogène 3 x 2,5 mm<sup>2</sup> dans la version prise femelle - prise mâle avec système enfichable GST18i.





## Dossiers

	Index alphabétique	116
	Répertoire numérique	118
	Répertoire des types	120



## Index alphabétique

### A

Adaptateur de raccordement, 61  
Adaptateur de raccordement droit, fiche, 60  
Adaptateur de raccordement droit, prise, 60  
Adaptateur de raccordement en U, fiche, 61  
Adaptateur pour le montage d'interrupteur orienté à 90°, 66  
Appareillage pour dispositif de protection VHF-8,, 105  
couvercle et bride support  
Appareillage pour dispositif de protection VHF-8,, 105  
support

### B

Bande adhésive pour fixation du boîtier Deskbox, 92  
Bandes adhésives pour Flexcanal, 93  
Bloc répartiteur 3 pôles, 1E/3A, 110  
Bloc répartiteur 3 pôles, 1E/5A, 111  
Bloc répartiteur 3 pôles, en T, 111  
Boîtier d'appareillage / boîte de raccordement pour, 82  
murs pleins  
Boîtier d'appareillage double pour murs creux, 82  
Boîtier d'appareillage module 45 pour murs pleins, triple, 86  
Boîtier d'appareillage plein simple pour module 45, 84  
Boîtier d'appareillage pleins double pour module 45, 85  
Boîtier d'appareillage pour murs creux, 82  
Boîtier d'appareillage pour murs creux du module 45,, 85  
double  
Boîtier d'appareillage pour murs creux du module 45,, 84  
simple  
Boîtier d'appareillage pour murs creux du module 45,, 86  
triple  
Boîtier d'appareillage pour murs pleins, 82  
Boîtier d'appareillage profond pour murs creux, 82  
Boîtier d'équilibrage de potentiel pour module complet, 70  
Boîtier non équipé, 108  
Bornier de raccordement, 108  
Bouton de volet roulant pour module complet, 66

### C

Câble à fiches CP, modèle mâle - femelle, 76  
Câble à fiches, modèle mâle-mâle, 76  
Cadre de recouvrement Modalnet Module 45, double, 88  
Cadre de recouvrement Module 45, 2 x simple, 83  
Cadre de recouvrement Module 45, 3 x simple, 83  
Cadre de recouvrement Module 45, simple, 83  
Cadre de recouvrement pour boîtier d'appareillage, 85  
Module 45, double  
Cadre de recouvrement pour boîtier d'appareillage, 84  
Module 45, simple  
Cadre de recouvrement pour boîtier d'appareillage, 86  
Module 45, triple  
Cadre de réduction RJ45 sur RJ11/RJ12, 74  
Capot de minuterie, 68  
Chaîne, 100, 103  
Clé pour la protection de raccordement et de liaison, 76  
Cloison séparatrice VH-4, 100  
Cloison séparatrice VH-8, 100  
Cloison séparatrice VHF-8 avec raccordement d'air, 103  
comprimé  
Cloison séparatrice VHF-8 sans raccordement d'air, 103  
comprimé  
Commutateur de sélection pour demi-module, 65  
Commutateur de sélection pour module complet, 65  
Coupleur série-parallèle pour un module complet, 66  
Couvercle de signalisation, 82  
Couvercle de signalisation pour boîtier d'appareillage, 85  
module 45, double  
Couvercle de signalisation pour boîtier d'appareillage, 84  
module 45, simple  
Couvercle de signalisation pour boîtier d'appareillage, 86  
module 45, triple  
Couvercle plein Largeur de module 1/1, 71  
Couvercle plein Largeur de module 1/2, 71  
Couvercle pour détecteur de mouvement 180°, 67  
Couvercle pour minuterie de volet roulant, 68

### C

Couvercle pour thermostat d'ambiance, 68

### D

Décharge de traction, 56, 61  
Deskbox pour 4 appareils Module 45, 92  
Deskbox pour 8 appareils Module 45, 92  
Détrompeur, 55  
Disjoncteur Largeur de module 1/1, 65  
Disjoncteur Largeur de module 1/2, 64  
Dispositif de raccordement LWL avec plaque-support, 74  
Distributeur d'énergie à raccordement enfichable, 109  
Distributeur d'énergie à raccordement fixe, 109

### É

Élément avec voyant lumineux, 89  
Élément DEL, 66  
Équerre de fixation pour Flexcanal dans appareillages, 94  
GES  
Équerre de fixation pour Flexcanal dans appareillages, 94  
GESRM2  
Étrier de fixation pour goulotte Flexcanal, 92  
Évacuation au sol avec raccord en T pour Flexcanal, 93  
Évacuation au sol carrée avec lamelle pour Flexcanal, 93  
Évacuation au sol carrée pour Flexcanal, 93  
Évacuation au sol ronde pour Flexcanal, 93

### F

Flexcanal, 92

### I

Interrupteur en croix pour un module complet, 66  
Interrupteur pour volets roulants pour module complet, 66

### L

Limiteur de tension pour demi-module, signalisation, 69  
acoustique  
Limiteur de tension pour demi-module, signalisation, 69  
optique  
Limiteur de tension pour module complet, signalisation, 69  
acoustique

### M

Mécanisme de relais, largeur de module 1/1, 67  
Modalnet - Boîtier, configuration de base, 87  
Modalnet - Boîtier, module d'extension, 87  
Modalnet - Cadre de recouvrement Module 45, 2 x, 88  
simple  
Modalnet - Installation dans un mur creux, quintuple, 88  
Modalnet - Installation dans un mur creux, double, 87  
Modalnet - Installation dans un mur creux, quadruple, 87-88  
Modalnet - Installation dans un mur creux, sextuple, 88  
Modalnet - Installation dans un mur creux, triple, 87  
Modalnet - Montage de dispositifs de sécurité, 88  
Module de protection contre les surtensions ÜSM-A, 56, 61  
Module informatique avec plaque-support, cat. 5e, 74  
Module informatique avec plaque-support, cat. 5e, 74  
blindé  
Module informatique avec plaque-support, cat. 6, 74  
Module informatique avec plaque-support, cat. 6 blindé, 74  
pour 10GbE

### P

Partie femelle à 3 pôles, raccord à ressort, 110  
Partie femelle à 3 pôles, raccord à vis, 110  
Partie femelle à 5 pôles, raccord à vis, 111  
Partie mâle à 3 pôles, raccord à ressort, 110  
Partie mâle à 3 pôles, raccord à vis, 110  
Partie mâle à 5 pôles, raccord à vis, 111  
Plaque de recouvrement VH-4 / VH-8, 100-101  
Plaque de recouvrement VHF-8, 104  
Plaque de support Module 45, 108

**P**

Plaque de support Module 45 avec griffe de fixation, 83  
 Plaque de support Module 45 sans griffe de fixation, 83  
 Plaque de support pour boîtier d'appareillage Module, 85  
 45, double  
 Plaque de support pour boîtier d'appareillage Module, 84  
 45, simple  
 Plaque de support pour boîtier d'appareillage Module, 86  
 45, triple  
 Plaque de support Sortie de câble, 108  
 Plaque obturatrice, 108  
 Prise 2P+T orientée à 0°, 52, 101  
 Prise 2P+T orientée à 33°, 52-53, 60, 101  
 Prise avec broche de mise à la terre 0°, 101  
 Prise avec broche de mise à la terre 33°, 102  
 Prise avec contact de protection 45° avec capot, 105  
 rabattable, IP44  
 Prise CEE, 102, 105  
 Prise d'antenne pour un module complet, 70  
 Prise d'antenne SAT pour un demi module, 69  
 Prise NF 2P+T orienté à 33°, 60  
 Prise NF 2P+T, 0°, 53  
 Prise NF 2P+T, 0°, version détrompé, 54  
 Prise NF 2P+T, orienté à 33°, 53-54  
 Prise téléphonique module 45 complet, 70  
 Prise, norme danoise 0°, 55-56, 102  
 Prise, norme suisse 0°, 55, 102  
 Prises NF 2P+T, orienté à 33°, version détrompé, 55  
 Protection à charnière contre la poussière, 75  
 Protection contre l'enfichage pour RJ45, 76  
 Protection de raccordement et de liaison, 76  
 Protection mécanique et visuelle contre l'enfichage, 75

**R**

Raccord en T pour Flexcanal, 93  
 Rails de sol pour Flexcanal, 93  
 Rallonge 3 pôles, sans halogène, section 2,5 mm<sup>2</sup>, 113  
 Rallonge 3 pôles, section 1,5 mm<sup>2</sup>, 112  
 Rallonge 3 pôles, section 2,5 mm<sup>2</sup>, 112-113  
 Ressort de traction VH-4 / VH-8, 100  
 Ressort de traction VHF-8, 103

**S**

Safe Clip, 75  
 Sélecteur pour demi-module, 64  
 Sélecteur pour module complet, 64  
 Sortie de câbles pour module complet, 70  
 Support avec décharge de traction pour goulotte, 92  
 Flexcanal  
 Support informatique de type A, pour module complet, 77  
 Support informatique de type B, pour module complet, 77  
 Support informatique de type C, pour module complet, 77-78  
 Support informatique de type EP, pour module complet, 78  
 Support informatique de type F, pour module complet, 78  
 Support informatique de type PA, pour module complet, 78-79  
 Support informatique pour demi module, 75  
 Support informatique pour module complet, 75

**U**

Unité d'alimentation VH-4 avec raccordement d'air, 98-99  
 comprimé, IP20  
 Unité d'alimentation VH-4, IP20, 98  
 Unité d'alimentation VH-8 avec raccordement d'air, 100  
 comprimé, IP20  
 Unité d'alimentation VH-8, IP20, 99  
 Unité d'alimentation VHF-8 avec raccordement d'air, 103  
 comprimé, IP44  
 Unité d'alimentation VHF-8, IP44, 103

**V**

Variateur tactile pour largeur de module 1/2, 67

# Répertoire numérique

Structure du numéro EAN : Code du pays de provenance 40

Numéro de l'entreprise 1219 (pour les numéros d'article commençant par 0 : 1010)

Code

Code	N° Art.	Prix	Côté	Code	N° Art.	Prix	Côté	Code	N° Art.	Prix	Côté	Code	N° Art.	Prix	Côté
		€/100 pcs.				€/pc				€/pc				€/pc	
5000204	2003 01 5		82	5122753	6108 12 8		112	5125211	6109 82 5		100	5700913	6117 05 9		52
5002314	2003 01 9		82	5122760	6108 12 9		112	5125228	6109 82 7		103				
5029298	2003 31 7		82	5122807	6108 13 0		112	5125259	6109 83 0		103	6213191	6117 06 0		52
5032779	2003 41 4		82	5122814	6108 13 1		112	5287407	6109 83 1		100	6459797	6117 06 3		53
5032830	2003 42 2		82	5122821	6108 13 2		112	5125266	6109 83 2		100	6459858	6117 06 5		53
5032953	2003 44 2		82	5122869	6108 13 3		112	5125273	6109 83 4		100	6459971	6117 06 7		53
				5122876	6108 13 4		112	5125280	6109 83 6		101	6460038	6117 06 9		53
				5122883	6108 13 5		112	5125310	6109 83 8		101				
				5122920	6108 13 6		112	5428459	6109 83 9		101	5700920	6117 07 0		53
5080886	5092 45 1	€/pc	56	5122937	6108 13 7		112	5125327	6109 84 0		100				
				5122944	6108 13 8		112	5125334	6109 84 2		101	6213436	6117 07 1		53
				5122982	6108 13 9		112	5125341	6109 85 0		105				
5364139	6106 67 1		54	5123064	6108 15 0		112	5125372	6109 85 2		105	5437925	6117 07 4		60
5364146	6106 67 3		54	5123101	6108 15 1		112	5125389	6109 85 4		105	5437932	6117 07 6		60
5364177	6106 67 5		54	5123118	6108 15 2		112	5125396	6109 86 0		103	5437949	6117 07 8		60
5364184	6106 67 7		54	5123125	6108 15 3		112	5125402	6109 86 1		103	5437970	6117 08 0		60
5364191	6106 67 9		54	5123163	6108 15 4		112	5125440	6109 86 2		100	5700937	6117 08 1		60
5364207	6106 68 1		54	5123170	6108 15 5		112	5125457	6109 86 3		104	5437987	6117 08 2		60
5364238	6106 68 3		54	5123187	6108 15 6		112	5125464	6109 86 4		104				
5364245	6106 68 5		54	5123224	6108 15 7		112	5125501	6109 86 5		104	6460090	6117 10 2		53
5364252	6106 68 7		54	5123231	6108 15 8		112	5125518	6109 86 6		104	6460151	6117 10 4		53
5364269	6106 68 9		54	5123248	6108 15 9		112	5125525	6109 86 7		104	6460212	6117 10 6		53
5364306	6106 69 1		54	5123286	6108 16 0		112	5125532	6109 86 8		104	6460274	6117 10 8		53
5364313	6106 69 3		54	5123293	6108 16 1		112								
5364320	6106 69 5		54	5123309	6108 16 2		112	5125549	6109 87 0	€/m	100	5700944	6117 10 9		53
5364368	6106 69 7		54	5123347	6108 16 3		112			€/pc					
5364375	6106 69 9		54	5123354	6108 16 4		112	5125556	6109 87 2		105	6213498	6117 11 0		53
5364382	6106 70 1		55	5123422	6108 17 5		113	5125594	6109 87 4		102	6460335	6117 11 1		53
5364412	6106 70 3		55	5123453	6108 17 6		113	5125600	6109 87 6		102	6460458	6117 11 3		53
5364429	6106 70 5		55	5123460	6108 17 7		113	5477440	6109 87 8		104	6188956	6117 11 5		53
5364436	6106 70 7		55	5123477	6108 17 8		113	5477457	6109 87 9		104	6189014	6117 11 7		53
5364443	6106 70 9		55	5123484	6108 17 9		113	5125730	6109 90 0		87				
5364474	6106 71 1		55	5123514	6108 18 0		113	5125747	6109 90 5		87	5433552	6117 11 8		53
5364481	6106 71 3		55	5123521	6108 18 1		113	5670360	6109 90 9		87				
5364498	6106 71 5		55	5123538	6108 18 2		113	5670384	6109 92 4		88	6213559	6117 11 9		53
5364504	6106 71 7		55	5123545	6108 18 3		113	5670414	6109 92 7		88	6189076	6117 12 3		53
5364535	6106 71 9		55	5123552	6108 18 4		113	5125815	6109 93 2		88	6189311	6117 12 5		53
5364542	6106 72 1		55	5123569	6108 18 5		113	5125822	6109 93 4		87	6189373	6117 12 7		53
5364559	6106 72 3		55	5123576	6108 18 6		113	5125860	6109 93 6		87	6189618	6117 12 9		53
5364566	6106 72 5		55	5123590	6108 18 7		113	5125877	6109 93 8		88				
5364597	6106 72 7		55	5123606	6108 18 8		113	5125884	6109 94 0		88	5433569	6117 13 0		53
5364603	6106 72 9		55	5123613	6108 18 9		113	5125921	6109 94 2		88				
5364610	6106 73 5		55	5124368	6108 45 0		113	5125938	6109 95 0		87	6213795	6117 13 1		53
				5124375	6108 45 1		113	5125945	6109 95 2		87	6189793	6117 14 0		53
5122265	6108 00 0		109	5124382	6108 45 2		113	5125983	6109 95 4		87	6189854	6117 14 2		53
5122272	6108 00 5		109	5124429	6108 45 3		113	5125990	6109 95 6		88	6287291	6117 14 4		53
5122289	6108 01 0		109	5124436	6108 45 4		113	5126003	6109 95 8		88	6287536	6117 14 6		53
5522997	6108 01 2		109	5124443	6108 45 5		113								
5523000	6108 01 4		109	5124481	6108 45 6		113					5700968	6117 14 7		53
5523017	6108 01 6		109	5124498	6108 45 7		113	6458295	6117 00 1		52				
5577942	6108 03 7		108	5124504	6108 45 8		113	6458356	6117 00 3		52	6213856	6117 14 8		53
5577959	6108 03 9		108	5124542	6108 45 9		113	6458530	6117 00 5		52	6460632	6117 15 1		54
5577966	6108 04 0		108	5124559	6108 46 0		113	6458592	6117 00 7		52	6538690	6117 15 3		54
5577973	6108 04 2		108	5124566	6108 46 1		113					6637218	6117 15 5		54
5577980	6108 04 3		108	5124603	6108 46 2		113	5700883	6117 00 8		52	6461059	6117 15 7		54
5273530	6108 05 0		110	5124610	6108 46 3		113								
5273547	6108 05 1		110	5124627	6108 46 4		113	6212774	6117 00 9		52	5700975	6117 15 8		54
5273585	6108 05 2		110	5124733	6108 47 5		113	6518531	6117 01 2		52				
5273592	6108 05 3		110	5124740	6108 47 6		113	6458653	6117 01 4		52	6213917	6117 15 9		54
5273608	6108 05 4		110	5124788	6108 47 7		113	6458837	6117 01 6		52	6461110	6117 16 2		54
5273646	6108 05 5		110	5124795	6108 47 8		113	6471072	6117 01 8		52	6461233	6117 16 4		54
5273653	6108 05 6		110	5124801	6108 47 9		113					6461356	6117 16 6		54
5273660	6108 05 7		110	5124832	6108 48 0		113	5648956	6117 01 9		52	6461530	6117 16 8		54
5273707	6108 07 0		111	5124849	6108 48 1		113								
5273714	6108 07 2		111	5124856	6108 48 2		113	6212835	6117 02 0		52	5700982	6117 16 9		54
5273721	6108 08 0		110	5124863	6108 48 3		113	6458899	6117 02 3		52				
5273769	6108 08 2		111	5124894	6108 48 4		113	6645077	6117 02 5		52	6213979	6117 17 0		54
5273776	6108 08 4		111	5124900	6108 48 5		113	6458950	6117 02 7		52				
5122326	6108 10 0		112	5124917	6108 48 6		113	6597376	6117 02 9		52	5438069	6117 19 0		60
5122333	6108 10 1		112	5124924	6108 48 7		113					5483540	6117 19 1		60
5122340	6108 10 2		112	5124955	6108 48 8		113	5700890	6117 03 0		52	5438090	6117 19 2		60
5122388	6108 10 3		112	5124962	6108 48 9		113					5483571	6117 19 3		60
5122395	6108 10 4		112					6213078	6117 03 1		52	5670933	6117 19 6		61
5122401	6108 10 5														

Code	N° Art.	Prix	Côté	Code	N° Art.	Prix	Côté	Code	N° Art.	Prix	Côté	Code	N° Art.	Prix	Côté
5006848	6117 31 5	€/pc	75	5701033	6117 62 6	€/pc	65	5008767	6117 95 7	€/pc	75	5701392	6119 96 9	€/pc	
5006886	6117 31 6		75				65	5008804	6117 95 8		75	5406440	6119 97 0		
								5402466	6117 96 0			76	5406471	6119 97 2	85
5701200	6117 31 8		75	5275749	6117 62 7		65	5402473	6117 96 2			76	5701408	6119 97 3	85
				5275756	6117 62 8		65	5402480	6117 96 4			76	5406488	6119 97 4	85
5006947	6117 31 9		75	5701040	6117 62 9		65	5402527	6117 96 6			76	5406495	6119 97 6	86
5006961	6117 32 0		75				65	5402534	6117 96 8			76	5701439	6119 97 7	86
6235155	6117 32 5		74	5275763	6117 63 0		65	5402541	6117 97 0			76	5406501	6119 97 8	86
6235216	6117 32 9		74	5275800	6117 63 1		65	5677819	6117 97 2			74	5438236	6119 98 2	83
6235278	6117 33 7		74				65	5677765	6117 98 0			89	5701446	6119 98 3	83
6235339	6117 34 1		74	5701057	6117 63 3		65	5677864	6117 98 5			70	5438243	6119 98 4	83
5443674	6117 35 2		68				65	5677871	6117 98 6			70	5438274	6119 98 6	83
5443681	6117 35 4		68	5275817	6117 63 4		65	5677888	6117 98 7			70	5701453	6119 98 7	83
5701217	6117 35 6		68	5285953	6117 63 6		65					70	5438281	6119 98 8	83
5443698	6117 35 8		68				65	5696896	6119 20 2			77	5523031	6119 99 0	83
5443742	6117 36 0		68	5405924	6117 63 7		66	5696902	6119 20 4			77	5523048	6119 99 1	83
5701224	6117 36 2		68	5405931	6117 63 8		66	5696940	6119 20 6			77	5701460	6119 99 2	83
5443759	6117 36 4		68	5701064	6117 63 9		66	5696957	6119 20 8			77	5523055	6119 99 4	83
5443766	6117 36 6		68				66	5696964	6119 21 0			77	5523062	6119 99 5	83
5701255	6117 36 8		68	5275824	6117 64 0		65	5696971	6119 21 2			77	5701491	6119 99 6	83
5443797	6117 37 0		67	5275862	6117 64 1		65	5696988	6119 21 4			77	5701507	6119 99 7	70
5443803	6117 37 2		67				65	5696995	6119 21 6			77	5406532	6119 99 8	70
5701262	6117 37 4		67	5701071	6117 64 2		65	5697008	6119 21 8			77	5406549	6119 99 9	70
5675112	6117 38 1		70	5701088	6117 64 3		65	5697015	6119 22 0			78			
5675129	6117 38 3		70				65	5697022	6119 22 2			78			€/m
5675150	6117 38 5		70	5275879	6117 64 4		65	5697039	6119 22 4			78	6277339	6154 92 0	92
5675167	6117 38 7		70	5275886	6117 64 5		65	5697046	6119 22 6			78	6277575	6154 92 2	92
5675174	6117 38 9		70				65	5697053	6119 22 8			78	6277759	6154 92 4	92
5675181	6117 39 1		70	5701095	6117 64 6		65	5697060	6119 23 0			78	6277995	6154 93 0	92
5675211	6117 39 3		70				65	5697077	6119 23 2			78			€/pc
5675228	6117 39 5		70	5275923	6117 64 7		65	5697084	6119 23 4			78	6278350	6154 96 1	92
5675235	6117 39 7		70	5275930	6117 64 8		65	5697121	6119 23 6			78	6278411	6154 96 5	93
								5697138	6119 23 8			77	6278473	6154 96 8	92
6117499	6117 40 6		71	5701101	6117 64 9		65	5697145	6119 24 0			77	6278534	6154 97 1	93
								5697183	6119 24 2			77	6278596	6154 97 5	93
5701279	6117 40 7		71	5275947	6117 65 0		65	5697190	6119 24 4			77	6278657	6154 98 0	93
				5275985	6117 65 1		65	5697206	6119 24 6			77	6278718	6154 98 3	93
6214037	6117 40 8		71					5697244	6119 24 8			77	5081036	6154 99 0	93
6117550	6117 41 4		71	5701132	6117 65 3		66	5697251	6119 25 0			78	5081043	6154 99 2	93
								5697268	6119 25 2			78	5081050	6154 99 4	93
5701286	6117 41 5		71	5275992	6117 65 4		66	5697305	6119 25 4			78			
				5276005	6117 65 5		66	5697381	6119 26 2			79	5469148	6258 14 1	66
								5697428	6119 26 4			79			
6215652	6117 41 6		71					5697435	6119 26 6			79			
6215713	6117 42 8		70	5701149	6117 65 6		66	5697442	6119 26 8			78	5437154	7407 86 0	94
6215959	6117 43 0		70	5405948	6117 65 7		66	5697480	6119 27 0			78	5437161	7407 86 2	94
6117611	6117 46 5		69	5405955	6117 65 8		66	5697497	6119 27 2			78	5437192	7407 86 4	94
5006220	6117 46 7		69	5443704	6117 66 2		67	5670865	6119 85 0			60			
6117673	6117 47 3		69	5443735	6117 66 5		67	5670872	6119 85 2			60			
5006213	6117 47 5		69	5701156	6117 66 8		64	5670889	6119 85 4			60			
				5701323	6117 66 9		64	5670896	6119 85 6			60			
5007203	6117 51 0		92					5670902	6119 85 8			60			
6237432	6117 51 1		92	5276043	6117 67 0		64	5670919	6119 86 0			60			
5007241	6117 51 2		92	5276050	6117 67 1		64	5670926	6119 86 8			60			
5007302	6117 51 4		92					5670957	6119 87 0			60			
5007326	6117 51 6		92	5701330	6117 67 2		64	5670964	6119 87 2			60			
5007364	6117 52 1		92	5623809	6117 67 3		64	5670971	6119 87 4			60			
6237739	6117 52 2		92	5623816	6117 67 4		64	5670988	6119 87 6			60			
5007425	6117 52 3		92					5670995	6119 87 8			60			
5007449	6117 52 5		92	5276067	6117 67 5		64	5671008	6119 88 0			60			
5007487	6117 52 7		92	5276104	6117 67 6		64	5671015	6119 88 2			60			
5007548	6117 53 8		92					5671022	6119 88 4			60			
5675242	6117 54 0		67	5701347	6117 67 7		64	5671039	6119 88 6			60			
5675273	6117 54 2		67	5405962	6117 67 8		64	5671046	6119 88 8			60			
5675280	6117 54 4		67	5405993	6117 67 9		64	5671084	6119 89 0			60			
5675297	6117 54 8		67	6237913	6117 70 8		75	5438229	6119 93 4			83			
5675303	6117 55 0		67	6239054	6117 72 4		76	5523024	6119 93 6			83			
5675341	6117 55 2		67	6239351	6117 72 6		76	5406075	6119 94 0			84			
5406204	6117 60 6		69	6239474	6117 72 8		76	5406082	6119 94 1			85			
5406235	6117 60 7		69	6239535	6117 73 2		76	5406112	6119 94 3			86			
5701316	6117 61 0		69	6239597	6117 73 6		75	5406266	6119 94 5			84			
5700999	6117 61 4		66	5007562	6117 73 7		75	5406297	6119 94 6			85			
5405887	6117 61 5		66	5007609	6117 73 8		75	5406303	6119 94 7			86			
5405894	6117 61 6		66	6237319	6117 74 0		74	5406310	6119 95 0			84			
5405900	6117 61 7		64	6239658	6117 74 5		76	5406327	6119 95 1			85			
5405917	6117 61 8		64					5406334	6119 95 2			86			
5701002	6117 61 9		64	5276234	6117 75 7		66	5406341	6119 95 5			84			
				5276241	6117 75 8		66	5406358	6119 95 6			85			
5275640	6117 62 0		64					5406365	6119 95 7			86			
5275688	6117 62 1		64	5081005	6117 93 8		76	5406372	6119 96 0			84			</

# Répertoire des types

Structure du numéro EAN : Code du pays de provenance 40

Numéro de l'entreprise 1219 (pour les numéros d'article commençant par 0 : 1010)

Code EAN

Type	Dimensions/couleur/diver	Code EAN	N° Art.	Prix	Côté	Type	Dimensions/couleur/diver	Code EAN	N° Art.	Prix	Côté
AD-90G M45	/ St (acier)	5469148	6258 14 1		66	AS-NA2P SWGR1	gris foncé	5701101	6117 64 9		65
ADP-B AL0.5	peinture alu	6215652	6117 41 6		71	BAL-FLK E	gris anthracite	5081043	6154 99 2		93
ADP-B AL1	peinture alu	6214037	6117 40 8		71	BAL-FLK R	gris anthracite	5081036	6154 99 0		93
ADP-B RW0.5	blanc pur	6117550	6117 41 4		71	BAL-FLK TAZ	gris anthracite / PVC	6278596	6154 97 5		93
ADP-B RW1	blanc pur	6117499	6117 40 6		71	BAL-L	gris anthracite	5081050	6154 99 4		93
ADP-B SWGR0.5	gris foncé	5701286	6117 41 5		71	BE-GL B10R	orange	5677765	6117 98 0		89
ADP-B SWGR1	gris foncé	5701279	6117 40 7		71	BE-LED B1GN	vert	5276241	6117 75 8		66
ADR-UP80M0.5 AL	peinture alu	5438243	6119 98 4		83	BE-LED B1RO	rouge	5276234	6117 75 7		66
ADR-UP80M0.5 RW	blanc pur	5438236	6119 98 2		83	BM-A180 AL1	peinture alu	5443803	6117 37 2		67
ADR-UP80M0.5SWGR	gris foncé	5701446	6119 98 3		83	BM-A180 RW1	blanc pur	5443797	6117 37 0		67
ADR-UP80M1 AL	peinture alu	5438281	6119 98 8		83	BM-A180 SWGR1	gris foncé	5701262	6117 37 4		67
ADR-UP80M1 RW	blanc pur	5438274	6119 98 6		83	BTA-SKS S1 SW	noir	5438069	6117 19 0		60
ADR-UP80M1 SWGR	gris foncé	5701453	6119 98 7		83	BTA-SKS S1 W	blanc	5483540	6117 19 1		60
ADR-UP80M2 AL	peinture alu	5523048	6119 99 1		83	BT-F GST18i3p SW	noir	5273585	6108 05 2		110
ADR-UP80M2 RW	blanc pur	5523031	6119 99 0		83	BT-F GST18i3p W	blanc	5273592	6108 05 3		110
ADR-UP80M2 SWGR	gris foncé	5701460	6119 99 2		84	BT-S GST18i3p SW	noir	5273653	6108 05 6		110
ADR-UP80M3 AL	peinture alu	5523062	6119 99 5		84	BT-S GST18i3p W	blanc	5273660	6108 05 7		110
ADR-UP80M3 RW	blanc pur	5523055	6119 99 4		84	BT-S GST18i5p SW	noir	5273714	6108 07 2		111
ADR-UP80M3 SWGR	gris foncé	5701491	6119 99 6		84	CEE-16A		5125594	6109 87 4		102
ADR-UPM0.5 AL	peinture alu	5406389	6119 96 2		84	CEE-16A		5125594	6109 87 4		105
ADR-UPM0.5 RW	blanc pur	5406372	6119 96 0		84	CEE-32A		5125600	6109 87 6		102
ADR-UPM0.5 SWGR	gris foncé	5701378	6119 96 1		84	CEE-32A		5125600	6109 87 6		105
ADR-UPM1 AL	peinture alu	5406426	6119 96 6		85	CP45-BP	/ St (acier)	5577973	6108 04 2		108
ADR-UPM1 RW	blanc pur	5406419	6119 96 4		85	CP45-KL	noir	5577980	6108 04 3		108
ADR-UPM1 SWGR	gris foncé	5701385	6119 96 5		86	CP45-LG 8A	/ St (acier)	5577942	6108 03 7		108
ADR-UPM1.5 AL	peinture alu	5406440	6119 97 0		86	CP45-TP KE	/ St (acier)	5577966	6108 04 0		108
ADR-UPM1.5 RW	blanc pur	5406433	6119 96 8		86	CP45-TP M	/ St (acier)	5577959	6108 03 9		108
ADR-UPM1.5 SWGR	gris foncé	5701392	6119 96 9		69	CPK-C5SF UTP10	gris	5008569	6117 94 2		76
ADR-UPM2 AL	peinture alu	5406488	6119 97 4		69	CPK-C5SF UTP15	gris	5008620	6117 94 4		76
ADR-UPM2 RW	blanc pur	5406471	6119 97 2		69	CPK-C5SF UTP2	gris	5081005	6117 93 8		76
ADR-UPM2 SWGR	gris foncé	5701408	6119 97 3		70	CPK-C5SF UTP7.5	gris	5008521	6117 94 0		76
ADR-UPM3 AL	peinture alu	5406501	6119 97 8		70	CPK-C6S FTP10	gris	5008682	6117 95 0		76
ADR-UPM3 RW	blanc pur	5406495	6119 97 6		70	CPK-C6S FTP15	gris	5008743	6117 95 2		76
ADR-UPM3 SWGR	gris foncé	5701439	6119 97 7		70	CPK-C6S FTP2	gris	5081401	6117 94 6		76
ANT-1S AL0.5	peinture alu	5406235	6117 60 7		70	CPK-C6S FTP7.5	gris	5008644	6117 94 8		76
ANT-1S RW0.5	blanc pur	5406204	6117 60 6		70	CST-SKS	noir / PC	5364610	6106 73 5		55
ANT-1S SWGR0.5	gris foncé	5701316	6117 61 0		70	DMG-1RM AL0.5	peinture alu	5006725	6117 29 3		75
ANT-2D AL1	peinture alu	5675181	6117 39 1		70	DMG-1RM RW0.5	blanc pur	6233410	6117 29 2		75
ANT-2D RW1	blanc pur	5675167	6117 38 7		70	DMG-1RM SWGR0.5	gris foncé	5701163	6117 29 1		75
ANT-2D SWGR1	gris foncé	5675174	6117 38 9		64	DMG-2RM AL1	peinture alu	5006961	6117 32 0		75
ANT-2E AL1	peinture alu	5675150	6117 38 5		64	DMG-2RM RW1	blanc	5006947	6117 31 9		75
ANT-2E RW1	blanc pur	5675112	6117 38 1		64	DMG-2RM SWGR1	gris foncé	5701200	6117 31 8		75
ANT-2E SWGR1	gris foncé	5675129	6117 38 3		65	DMS-2RM AL1	peinture alu / PC	5006886	6117 31 6		75
ANT-3E AL1	peinture alu	5675235	6117 39 7		65	DMS-2RM RW1	blanc pur / PC	5006848	6117 31 5		75
ANT-3E RW1	blanc pur	5675211	6117 39 3		65	DMS-2RM SWGR1	gris foncé / PC	5701194	6117 31 4		75
ANT-3E SWGR1	gris foncé	5675228	6117 39 5		64	DMZ-AVS GN	vert	6239054	6117 72 4		76
AS-B AL0.5	peinture alu	5275688	6117 62 1		64	DMZ-AVS RO	rouge	6239351	6117 72 6		76
AS-B RW0.5	blanc pur	5275640	6117 62 0		64	DMZ-AVS W	blanc	6239474	6117 72 8		76
AS-B SWGR0.5	gris foncé	5701019	6117 62 2		64	DMZ-ES AVS	noir	6239658	6117 74 5		76
AS-B2P AL1	peinture alu	5275886	6117 64 5		65	DMZ-ESMV CB	blanc	6237913	6117 70 8		75
AS-B2P RW1	blanc pur	5275879	6117 64 4		65	DMZ-RR RJ11	vert	5677819	6117 97 2		74
AS-B2P SWGR1	gris foncé	5701088	6117 64 3		65	DMZ-SC GN	vert	5008767	6117 95 7		75
AS-K AL0.5	peinture alu	5275701	6117 62 5		65	DMZ-SC RO	rouge	5008804	6117 95 8		75
AS-K RW0.5	blanc pur	5275695	6117 62 4		65	DMZ-SCHL AVS	jaune	6239535	6117 73 2		76
AS-K SWGR0.5	gris foncé	5701026	6117 62 3		74	DMZ-STS GN	vert	5007562	6117 73 7		75
AS-K2P AL1	peinture alu	5275930	6117 64 8		74	DMZ-STS RO	rouge	5007609	6117 73 8		75
AS-K2P RW1	blanc pur	5275923	6117 64 7		74	DMZ-STS W	blanc	6239597	6117 73 6		75
AS-K2P SWGR1	gris foncé	5701095	6117 64 6		74	DSK-KLB	/ PVC	5007548	6117 53 8		92
ASM-C5		6235278	6117 33 7		74	DSK-LG4M AL	peinture alu / PVC	5007326	6117 51 6		92
ASM-C5 G		6235155	6117 32 5		64	DSK-LG4M ATHGR	gris anthracite / PVC	5007302	6117 51 4		92
ASM-C6		6235339	6117 34 1		64	DSK-LG4M BL	bleu / PVC	6237432	6117 51 1		92
ASM-C6 G		6235216	6117 32 9		64	DSK-LG4M LGR	gris clair / PVC	5007241	6117 51 2		92
ASM-LWL K		6237319	6117 74 0		64	DSK-LG4M RW	blanc pur / PVC	5007203	6117 51 0		92
AS-NA AL0.5	peinture alu	5405917	6117 61 8		65	DSK-LG8M AL	peinture alu / PVC	5007487	6117 52 7		92
AS-NA RW0.5	blanc pur	5405900	6117 61 7		65	DSK-LG8M ATHGR	gris anthracite / PVC	5007449	6117 52 5		92
AS-NA SWGR0.5	gris foncé	5701002	6117 61 9								

# Répertoire des types

Type	Dimensions/couleur/diver	Code EAN	N° Art.	Prix	Côté	Type	Dimensions/couleur/diver	Code EAN	N° Art.	Prix	Côté
DSK-LG8M BL	bleu / PVC	6237739	6117 52 2		92	PD-UPM1	rouge	5406266	6119 94 5		84
DSK-LG8M LGR	gris clair / PVC	5007425	6117 52 3		92	PD-UPM2	rouge	5406297	6119 94 6		85
DSK-LG8M RW	blanc pur / PVC	5007364	6117 52 1		92	PD-UPM3	rouge	5406303	6119 94 7		86
DTG-2A AL1	peinture alu / PC	5696940	6119 20 6		77	RE-U2K 1		5443735	6117 66 5		67
DTG-2A RW1	blanc pur / PC	5696896	6119 20 2		77	RE-UW 1		5443704	6117 66 2		67
DTG-2A SWGR1	gris foncé / PC	5696902	6119 20 4		77						
DTG-2B AL1	peinture alu / PC	5696971	6119 21 2		77	RK-C5SF UTP1	gris	5402466	6117 96 0		76
DTG-2B RW1	blanc pur / PC	5696957	6119 20 8		77	RK-C5SF UTP3	gris	5402473	6117 96 2		76
DTG-2B SWGR1	gris foncé / PC	5696964	6119 21 0		77	RK-C5SF UTP5	gris	5402480	6117 96 4		76
DTG-2C AL1	peinture alu / PC	5697008	6119 21 8		77	RK-C6S FTP1	gris	5402527	6117 96 6		76
DTG-2C RW1	blanc pur / PC	5696988	6119 21 4		77	RK-C6S FTP3	gris	5402534	6117 96 8		76
DTG-2C SWGR1	gris foncé / PC	5696995	6119 21 6		77	RK-C6S FTP5	gris	5402541	6117 97 0		76
DTG-2EP AL1	peinture alu / PC	5697121	6119 23 6		78						
DTG-2EP RW1	blanc pur / PC	5697077	6119 23 2		78						
DTG-2EP SWGR1	gris foncé / PC	5697084	6119 23 4		78	RS-BS1 AL1	peinture alu	5276005	6117 65 5		66
DTG-2F AL1	peinture alu / PC	5697039	6119 22 4		78	RS-BS1 RW1	blanc pur	5275992	6117 65 4		66
DTG-2F RW1	blanc pur / PC	5697015	6119 22 0		78						
DTG-2F SWGR1	gris foncé / PC	5697022	6119 22 2		78	RS-BS1 SWGR1	gris foncé	5701132	6117 65 3		66
DTG-2PA AL1	peinture alu / PC	5697060	6119 23 0		78						
DTG-2PA RW1	blanc pur / PC	5697046	6119 22 6		78	RT-BS1 AL1	peinture alu	5405955	6117 65 8		66
DTG-2PA SWGR1	gris foncé / PC	5697053	6119 22 8		78	RT-BS1 RW1	blanc pur	5405948	6117 65 7		66
						RT-BS1 SWGR1	gris foncé	5701149	6117 65 6		66
DTS-2A AL1	peinture alu / PC	5697183	6119 24 2		77						
DTS-2A RW1	blanc pur / PC	5697138	6119 23 8		77	RTR-A AL1	peinture alu	5443742	6117 36 0		68
DTS-2A SWGR1	gris foncé / PC	5697145	6119 24 0		77	RTR-A RW1	blanc pur	5443698	6117 35 8		68
DTS-2B AL1	peinture alu / PC	5697244	6119 24 8		77	RTR-A SWGR1	gris foncé	5701224	6117 36 2		68
DTS-2B RW1	blanc pur / PC	5697190	6119 24 4		77						
DTS-2B SWGR1	gris foncé / PC	5697206	6119 24 6		77	RZU-A AL 1	peinture alu	5443766	6117 36 6		68
DTS-2C AL1	peinture alu / PC	5697305	6119 25 4		78	RZU-A RW1	blanc pur	5443759	6117 36 4		68
DTS-2C RW1	blanc pur / PC	5697251	6119 25 0		78	RZU-A SWGR1	gris foncé	5701255	6117 36 8		68
DTS-2C SWGR1	gris foncé / PC	5697268	6119 25 2		78						
DTS-2EP AL1	peinture alu / PC	5697497	6119 27 2		78	S901F	noir graphite	5125556	6109 87 2		105
DTS-2EP RW1	blanc pur / PC	5697442	6119 26 8		78						
DTS-2EP SWGR1	gris foncé / PC	5697480	6119 27 0		78	SE-B AL1	peinture alu	5405894	6117 61 6		66
DTS-2PA AL1	peinture alu / PC	5697435	6119 26 6		79	SE-B RW1	blanc pur	5405887	6117 61 5		66
DTS-2PA RW1	blanc pur / PC	5697381	6119 26 2		79	SE-B SWGR1	gris foncé	5700999	6117 61 4		66
DTS-2PA SWGR1	gris foncé / PC	5697428	6119 26 4		79						
FKH GES10	/ St (acier) / FS	5437161	7407 86 2		94	SKS-CH0 RW1	blanc pur / PC	5008866	6117 20 0		55
FKH GES5	/ St (acier) / FS	5437154	7407 86 0		94	SKS-CH0 RW1	blanc pur / PC	5008866	6117 20 0		102
FKH GESRM	/ St (acier) / FS	5437192	7407 86 4		94						
FLK-2K BL	1000 bleu outremer / PVC	6277759	6154 92 4		92	SKS-D0 AL1	peinture alu / PC	6212774	6117 00 9		52
FLK-2K CRW	1000 blanc crème / PVC	6277339	6154 92 0		92	SKS-D0 AL2	peinture alu / PC	6212835	6117 02 0		52
FLK-2K LGR	1000 gris clair / PVC	6277575	6154 92 2		92	SKS-D0 AL3	peinture alu / PC	6213078	6117 03 1		52
FLK-2K SWGR	1000 gris foncé / PVC	6277995	6154 93 0		92	SKS-D0 MZGN1	vert menthe / PC	6458530	6117 00 5		52
						SKS-D0 MZGN2	vert menthe / PC	6458837	6117 01 6		52
						SKS-D0 MZGN3	vert menthe / PC	6458950	6117 02 7		52
						SKS-D0 ROR1	orange / PC	6458356	6117 00 3		52
						SKS-D0 ROR2	orange / PC	6458653	6117 01 4		52
						SKS-D0 ROR3	orange / PC	6645077	6117 02 5		52
						SKS-D0 RW1	blanc pur / PC	6458295	6117 00 1		52
						SKS-D0 RW1	blanc pur / PC	6458295	6117 00 1		101
						SKS-D0 RW2	blanc pur / PC	6518531	6117 01 2		52
						SKS-D0 RW3	blanc pur / PC	6458899	6117 02 3		52
						SKS-D0 SRO1	rouge signal / PC	6458592	6117 00 7		52
						SKS-D0 SRO2	rouge signal / PC	6471072	6117 01 8		52
						SKS-D0 SRO3	rouge signal / PC	6597376	6117 02 9		52
						SKS-D0 SWGR1	gris foncé / PC	5700883	6117 00 8		52
						SKS-D0 SWGR2	gris foncé / PC	5648956	6117 01 9		52
HG 60	orange 68 / PP	5032779	2003 41 4		82	SKS-D0 SWGR3	gris foncé / PC	5700890	6117 03 0		52
HG 60 2	Mur creux orange / PP	5032830	2003 42 2		82						
						SKS-D3 AL1	peinture alu / PC	6213139	6117 04 9		52
						SKS-D3 AL2	peinture alu / PC	6213191	6117 06 0		52
						SKS-D3 AL3	peinture alu / PC	6213436	6117 07 1		53
HG-UPM1	bleu	5406310	6119 95 0		84	SKS-D3 MZGN1	vert menthe / PC	6459131	6117 04 5		52
HG-UPM2	bleu	5406327	6119 95 1		85	SKS-D3 MZGN2	vert menthe / PC	6459674	6117 05 6		52
HG-UPM3	bleu	5406334	6119 95 2		86	SKS-D3 MZGN3	vert menthe / PC	6459971	6117 06 7		53
						SKS-D3 ROR1	orange / PC	6459070	6117 04 3		52
						SKS-D3 ROR2	orange / PC	6459612	6117 05 4		52
						SKS-D3 ROR3	orange / PC	6459858	6117 06 5		53
HV 60	orange 68 / PP	5032953	2003 44 2		82	SKS-D3 RW1	blanc pur / PC	6459018	6117 04 1		52
						SKS-D3 RW2	blanc pur / PC	6459551	6117 05 2		52
						SKS-D3 RW2	blanc pur / PC	6459551	6117 05 2		101
						SKS-D3 RW3	blanc pur / PC	6459797	6117 06 3		53
						SKS-D3 SRO1	rouge signal / PC	6459377	6117 04 7		52
KA-ZKB AL1	peinture alu	5677888	6117 98 7		70	SKS-D3 SRO2	rouge signal / PC	6459735	6117 05 8		52
KA-ZKB RW1	blanc pur	5677864	6117 98 5		70	SKS-D3 SRO3	rouge signal / PC	6460038	6117 06 9		53
KA-ZKB SWGR1	gris foncé	5677871	6117 98 6		70						
KS-B AL1	peinture alu	5405931	6117 63 8		66	SKS-D3 SWGR1	gris foncé / PC	5700906	6117 04 8		52
KS-B RW1	blanc pur	5405924	6117 63 7		66	SKS-D3 SWGR2	gris foncé / PC	5700913	6117 05 9		52
KS-B SWGR1	gris foncé	5701064	6117 63 9		66	SKS-D3 SWGR3	gris foncé / PC	5700920	6117 07 0		53
						SKS-DK0 RW1	blanc pur / PC	5462231	6117 20 2		55
PAD-LQ6 AL1	peinture alu	5406549	6119 99 9		70	SKS-DK0 RW1	blanc pur / PC	5462231	6117 20 2		102
PAD-LQ6 RW1	blanc pur	5406532	6119 99 8		70	SKS-DKE0 RW1	blanc pur / PC	5616016	6117 20 3		56
PAD-LQ6 SWGR1	gris foncé	5701507	6119 99 7		70	SKS-DS3 AL2	peinture alu / PC	5437987	6117 08 2		60

# Répertoire des types

Structure du numéro EAN : Code du pays de provenance 40

Numéro de l'entreprise 1219 (pour les numéros d'article commençant par 0 : 1010)

Code EAN

Type	Dimensions/couleur/diver	Code EAN	N° Art.	Prix	Côté	Type	Dimensions/couleur/diver	Code EAN	N° Art.	Prix	Côté
SKS-DS3 AL3	peinture alu/ PC	5670919	6119 86 0			60	SKS-FS3 MZGN3	vert menthe/ PC	5671022	6119 88 4	60
SKS-DS3 MZGN2	vert menthe/ PC	5437949	6117 07 8			60	SKS-FS3 ROR2	orange/ PC	5670957	6119 87 0	60
SKS-DS3 MZGN3	vert menthe/ PC	5670889	6119 85 4			60	SKS-FS3 ROR3	orange/ PC	5671015	6119 88 2	60
SKS-DS3 ROR2	orange/ PC	5437932	6117 07 6			60	SKS-FS3 RW2	blanc pur/ PC	5670926	6119 86 8	60
SKS-DS3 ROR3	orange/ PC	5670872	6119 85 2			60	SKS-FS3 RW3	blanc pur/ PC	5671008	6119 88 0	60
SKS-DS3 RW2	blanc pur/ PC	5437925	6117 07 4			60	SKS-FS3 SRO2	rouge signal/ PC	5670971	6119 87 4	60
SKS-DS3 RW3	blanc pur/ PC	5670865	6119 85 0			60	SKS-FS3 SRO3	rouge signal/ PC	5671039	6119 88 6	60
SKS-DS3 SRO2	rouge signal/ PC	5437970	6117 08 0			60	SKS-FS3 SWGR2	gris foncé/ PC	5670988	6119 87 6	60
SKS-DS3 SRO3	rouge signal/ PC	5670896	6119 85 6			60	SKS-FS3 SWGR3	gris foncé/ PC	5671046	6119 88 8	60
SKS-DS3 SWGR2	gris foncé/ PC	5700937	6117 08 1			60					
SKS-DS3 SWGR3	gris foncé/ PC	5670902	6119 85 8			60	STA-SKS S1 SW	noir	5438090	6117 19 2	60
						60	STA-SKS S1 W	blanc	5483571	6117 19 3	60
SKS-F0 AL1	peinture alu/ PC	6213498	6117 11 0			53	STA-SKS SU1 SW	noir	5670933	6117 19 6	61
SKS-F0 AL2	peinture alu/ PC	6213559	6117 11 9			53	STA-SKS SU1 W	blanc	5670940	6117 19 7	61
SKS-F0 AL3	peinture alu/ PC	6213795	6117 13 1			53					
SKS-F0 MZGN1	vert menthe/ PC	6460212	6117 10 6			53	ST-F GST18i3p SW	noir	5273530	6108 05 0	110
SKS-F0 MZGN2	vert menthe/ PC	6188956	6117 11 5			53	ST-F GST18i3p W	blanc	5273547	6108 05 1	110
SKS-F0 MZGN3	vert menthe/ PC	6189373	6117 12 7			53					
SKS-F0 ROR1	orange/ PC	6460151	6117 10 4			53	ST-S GST18i3p SW	noir	5273608	6108 05 4	110
SKS-F0 ROR2	orange/ PC	6460458	6117 11 3			53	ST-S GST18i3p W	blanc	5273646	6108 05 5	110
SKS-F0 ROR3	orange/ PC	6189311	6117 12 5			53	ST-S GST18i5p SW	noir	5273707	6108 07 0	111
SKS-F0 RW1	blanc pur/ PC	6460090	6117 10 2			53					
SKS-F0 RW2	blanc pur/ PC	6460090	6117 10 2			101					
SKS-F0 RW3	blanc pur/ PC	6460335	6117 11 1			53	TA-B AL0.5	peinture alu	5276050	6117 67 1	64
SKS-F0 SRO1	rouge signal/ PC	6460274	6117 10 8			53					
SKS-F0 SRO2	rouge signal/ PC	6189014	6117 11 7			53	TA-B AL1	peinture alu	5623816	6117 67 4	64
SKS-F0 SRO3	rouge signal/ PC	6189618	6117 12 9			53					
						53	TA-B RW0.5	blanc pur	5276043	6117 67 0	64
SKS-F0 SWGR1	gris foncé/ PC	5700944	6117 10 9			53	TA-B RW1	blanc pur	5623809	6117 67 3	64
SKS-F0 SWGR2	gris foncé/ PC	5433552	6117 11 8			53	TA-B SWGR0.5	gris foncé	5701156	6117 66 8	64
SKS-F0 SWGR3	gris foncé/ PC	5433569	6117 13 0			53	TA-B SWGR1	gris foncé	5701323	6117 66 9	64
						53					
SKS-F3 AL1	peinture alu/ PC	6213856	6117 14 8			54	TAE-6F AL1	peinture alu	6215959	6117 43 0	70
SKS-F3 AL2	peinture alu/ PC	6213917	6117 15 9			54	TAE-6F RW1	blanc pur	6215713	6117 42 8	70
SKS-F3 AL3	peinture alu/ PC	6213979	6117 17 0			53					
SKS-F3 MZGN1	vert menthe/ PC	6287291	6117 14 4			54	TA-K AL0.5	peinture alu	5405993	6117 67 9	64
SKS-F3 MZGN2	vert menthe/ PC	6637218	6117 15 5			53	TA-K RW0.5	blanc pur	5405962	6117 67 8	64
SKS-F3 MZGN3	vert menthe/ PC	6461356	6117 16 6			54	TA-K SWGR0.5	gris foncé	5701347	6117 67 7	64
SKS-F3 ROR1	orange/ PC	6189854	6117 14 2			54					
SKS-F3 ROR2	orange/ PC	6538690	6117 15 3			53	TA-NA AL0.5	peinture alu	5276104	6117 67 6	64
SKS-F3 ROR3	orange/ PC	6461233	6117 16 4			54	TA-NA RW0.5	blanc pur	5276067	6117 67 5	64
SKS-F3 RW1	blanc pur/ PC	6189793	6117 14 0			53					
SKS-F3 RW2	blanc pur/ PC	6460632	6117 15 1			54	TA-NA SWGR0.5	gris foncé	5701330	6117 67 2	64
SKS-F3 RW3	blanc pur/ PC	6461110	6117 16 2			54					
SKS-F3 SRO1	rouge signal/ PC	6287536	6117 14 6			53	TD-AB21 AL0.5	peinture alu	5675341	6117 55 2	67
SKS-F3 SRO2	rouge signal/ PC	6461059	6117 15 7			54	TD-AB21 RW0.5	blanc pur	5675297	6117 54 8	67
SKS-F3 SRO3	rouge signal/ PC	6461530	6117 16 8			53	TD-AB21 SWGR0.5	gris foncé	5675303	6117 55 0	67
						54	TD-AN21 AL0.5	peinture alu	5675280	6117 54 4	67
SKS-F3 SWGR1	gris foncé/ PC	5700968	6117 14 7			54	TD-AN21 RW0.5	blanc pur	5675242	6117 54 0	67
SKS-F3 SWGR2	gris foncé/ PC	5700975	6117 15 8			54	TD-AN21 SWGR0.5	gris foncé	5675273	6117 54 2	67
SKS-F3 SWGR3	gris foncé/ PC	5700982	6117 16 9			54					
SKS-FC0 AL1	peinture alu/ PC	5364191	6106 67 9			54	TG-UP80M1	transparent	5438229	6119 93 4	83
SKS-FC0 AL2	peinture alu/ PC	5364269	6106 68 9			54	TG-UP80M1S	transparent	5523024	6119 93 6	83
SKS-FC0 AL3	peinture alu/ PC	5364375	6106 69 9			54	TG-UPM1	transparent	5406341	6119 95 5	84
SKS-FC0 MZGN1	vert menthe/ PC	5364177	6106 67 5			54	TG-UPM2	transparent	5406358	6119 95 6	85
SKS-FC0 MZGN2	vert menthe/ PC	5364245	6106 68 5			54	TG-UPM3	transparent	5406365	6119 95 7	86
SKS-FC0 MZGN3	vert menthe/ PC	5364320	6106 69 5			54					
SKS-FC0 ROR1	orange/ PC	5364146	6106 67 3			54	UG 60 D	noir40/ PS	5000204	2003 01 5	82
SKS-FC0 ROR2	orange/ PC	5364238	6106 68 3			54	UG 60 SD	rouge/ PE	5029298	2003 31 7	82
SKS-FC0 ROR3	orange/ PC	5364313	6106 69 3			54	UG 60 VD	noir60/ PS	5002314	2003 01 9	82
SKS-FC0 RW1	blanc pur/ PC	5364139	6106 67 1			54					
SKS-FC0 RW2	blanc pur/ PC	5364207	6106 68 1			55					
SKS-FC0 RW3	blanc pur/ PC	5364306	6106 69 1			55	UG-UPM1	naturel	5406075	6119 94 0	84
SKS-FC0 SRO1	rouge signal/ PC	5364184	6106 67 7			55	UG-UPM2	naturel	5406082	6119 94 1	85
SKS-FC0 SRO2	rouge signal/ PC	5364252	6106 68 7			55	UG-UPM3	naturel	5406112	6119 94 3	86
SKS-FC0 SRO3	rouge signal/ PC	5364368	6106 69 7			55					
SKS-FC3 AL1	peinture alu/ PC	5364443	6106 70 9			55	ÜSM-A		5080886	5092 45 1	56
SKS-FC3 AL2	peinture alu/ PC	5364535	6106 71 9			55	ÜSM-A		5080886	5092 45 1	61
SKS-FC3 AL3	peinture alu/ PC	5364603	6106 72 9			55	ÜSM-A		5080886	5092 45 1	69
SKS-FC3 MZGN1	vert menthe/ PC	5364429	6106 70 5			55					
SKS-FC3 MZGN2	vert menthe/ PC	5364498	6106 71 5			55	ÜSS 45-A-ALU	peinture alu	5006220	6117 46 7	69
SKS-FC3 MZGN3	vert menthe/ PC	5364566	6106 72 5			55	ÜSS 45-A-RW	blanc pur	6117611	6117 46 5	69
SKS-FC3 ROR1	orange/ PC	5364412	6106 70 3			55	ÜSS 45-O-ALU	peinture alu	5006213	6117 47 5	69
SKS-FC3 ROR2	orange/ PC	5364481	6106 71 3			55	ÜSS 45-O-RW	blanc pur	6117673	6117 47 3	69
SKS-FC3 ROR3	orange/ PC	5364559	6106 72 3			60					
SKS-FC3 RW1	blanc pur/ PC	5364382	6106 70 1			60					
SKS-FC3 RW2	blanc pur/ PC	5364474	6106 71 1			60					
SKS-FC3 RW3	blanc pur/ PC	5364542	6106 72 1			60					
SKS-FC3 SRO1	rouge signal/ PC	5364436	6106 70 7			60					
SKS-FC3 SRO2	rouge signal/ PC	5364504	6106 71 7			60					
SKS-FC3 SRO3	rouge signal/ PC	5364597	6106 72 7			60					
SKS-FS3 AL2	peinture alu/ PC	5670995	6119 87 8			60					
SKS-FS3 AL3	peinture alu/ PC	5671084	6119 89 0			60					
SKS-FS3 MZGN2	vert menthe/ PC	5670964	6119 87 2			60					

07 EGS\_katalog\_2010\_Neuer\_Stand / fr / 24/08/2011 (LLEExport\_01288)

# Répertoire des types

Type	Dimensions/couleur/diver	Code EAN	N° Art.	Prix	Côté	Type	Dimensions/couleur/diver	Code EAN	N° Art.	Prix	Côté
UVS-6S2	/ St (acier)	5122265	6108 00 0		109	VL-3Q1.5 6 SW		5122401	6108 10 5		112
UVS-6S2SA	/ St (acier)	5522997	6108 01 2		109	VL-3Q1.5 6 W		5122807	6108 13 0		112
UVS-6S6W2	/ St (acier)	5122289	6108 01 0		109	VL-3Q1.5 7 SW		5122449	6108 10 6		112
UVS-6S6W2SA	/ St (acier)	5523017	6108 01 6		109	VL-3Q1.5 7 W		5122814	6108 13 1		112
UVS-6W2	/ St (acier)	5122272	6108 00 5		109	VL-3Q1.5 8 SW		5122456	6108 10 7		112
UVS-6W2SA	/ St (acier)	5523000	6108 01 4		109	VL-3Q1.5 8 W		5122821	6108 13 2		112
						VL-3Q1.5 9 SW		5122463	6108 10 8		112
VB-3 GST18i3p	noir	5273721	6108 08 0		110	VL-3Q1.5 9 W		5122869	6108 13 3		112
						VL-3Q2.5 1 SW		5123064	6108 15 0		112
VB-5 GST18i3p	noir	5273769	6108 08 2		111	VL-3Q2.5 1 W		5123422	6108 17 5		113
						VL-3Q2.5 10 SW		5123248	6108 15 9		112
VB-SKS S	noir	5438113	6117 19 8		61	VL-3Q2.5 10 W		5123552	6108 18 4		113
						VL-3Q2.5 11 SW		5123286	6108 16 0		112
VB-T GST18i3p	noir	5273776	6108 08 4		111	VL-3Q2.5 11 W		5123569	6108 18 5		113
						VL-3Q2.5 12 SW		5123293	6108 16 1		112
VH-4 3SD1C16	noir graphite / PA	5125075	6109 80 4		98	VL-3Q2.5 12 W		5123576	6108 18 6		113
VH-4 3SF1C16	noir graphite / PA	5125099	6109 80 8		98	VL-3Q2.5 13 SW		5123309	6108 16 2		112
VH-4 4SD	noir graphite / PA	5125044	6109 80 2		98	VL-3Q2.5 13 W		5123590	6108 18 7		113
VH-4 4SF	noir graphite / PA	5125082	6109 80 6		98	VL-3Q2.5 14 SW		5123347	6108 16 3		112
VH-4 LG	noir graphite / PA	5125037	6109 80 0		98	VL-3Q2.5 14 W		5123606	6108 18 8		113
VH-4 TW	noir graphite / PVC	5125266	6109 83 2		100	VL-3Q2.5 15 SW		5123354	6108 16 4		112
VH-4L 3SD1C16	noir graphite / PA	5125143	6109 81 4		99	VL-3Q2.5 15 W		5123613	6108 18 9		113
VH-4L 3SF1C16	noir graphite / PA	5125167	6109 81 8		99	VL-3Q2.5 2 SW		5123101	6108 15 1		112
VH-4L 4SD	noir graphite / PA	5125136	6109 81 2		99	VL-3Q2.5 2 W		5123453	6108 17 6		113
VH-4L 4SF	noir graphite / PA	5125150	6109 81 6		99	VL-3Q2.5 3 SW		5123118	6108 15 2		112
VH-4L LG	noir graphite / PA	5125105	6109 81 0		98	VL-3Q2.5 3 W		5123460	6108 17 7		113
						VL-3Q2.5 4 SW		5123125	6108 15 3		112
VH-8 LG	noir graphite / PA	5287391	6109 82 1		99	VL-3Q2.5 4 W		5123477	6108 17 8		113
VH-8 LG8P2	noir graphite / PA	5125198	6109 82 0		99	VL-3Q2.5 5 SW		5123163	6108 15 4		112
VH-8 TW	noir graphite / PVC	5125440	6109 86 2		100	VL-3Q2.5 5 W		5123484	6108 17 9		113
VH-8L LG	noir graphite / PA	5125211	6109 82 5		100	VL-3Q2.5 6 SW		5123170	6108 15 5		112
						VL-3Q2.5 6 W		5123514	6108 18 0		113
VHF-8 LG	noir graphite / PA	5125204	6109 82 2		103	VL-3Q2.5 7 SW		5123187	6108 15 6		112
						VL-3Q2.5 7 W		5123521	6108 18 1		113
VH-F80	/ St (acier)	5287407	6109 83 1		100	VL-3Q2.5 8 SW		5123224	6108 15 7		112
						VL-3Q2.5 8 W		5123538	6108 18 2		113
VHF-8L LG	noir graphite / PA	5125228	6109 82 7		103	VL-3Q2.5 9 SW		5123231	6108 15 8		112
VHF-AE4TE		5125341	6109 85 0		105	VL-3Q2.5 9 W		5123545	6108 18 3		113
VHF-F100	/ St (acier)	5125259	6109 83 0		103	VL-3Q2.5 H1 SW		5124368	6108 45 0		113
VHF-P1	jaune cadmium / PVC	5125532	6109 86 8		104	VL-3Q2.5 H1 W		5124733	6108 47 5		113
VHF-P10	jaune cadmium / PVC	5125457	6109 86 3		104	VL-3Q2.5 H10 SW		5124542	6108 45 9		113
VHF-P11	jaune cadmium / PVC	5125464	6109 86 4		104	VL-3Q2.5 H10 W		5124894	6108 48 4		113
VHF-P3	jaune cadmium / PVC	5125501	6109 86 5		104	VL-3Q2.5 H11 SW		5124559	6108 46 0		113
VHF-P6	jaune cadmium / PVC	5125525	6109 86 7		104	VL-3Q2.5 H11 W		5124900	6108 48 5		113
VHF-P7	jaune cadmium / PVC	5477440	6109 87 8		104	VL-3Q2.5 H12 SW		5124566	6108 46 1		113
VHF-P8	jaune cadmium / PVC	5477457	6109 87 9		104	VL-3Q2.5 H12 W		5124917	6108 48 6		113
VHF-P9	jaune cadmium / PVC	5125518	6109 86 6		104	VL-3Q2.5 H13 SW		5124603	6108 46 2		113
VHF-T1	/ St (acier)	5125372	6109 85 2		105	VL-3Q2.5 H13 W		5124924	6108 48 7		113
VHF-T2	/ St (acier)	5125389	6109 85 4		105	VL-3Q2.5 H14 SW		5124610	6108 46 3		113
VHF-TW	noir graphite / PVC	5125396	6109 86 0		103	VL-3Q2.5 H14 W		5124955	6108 48 8		113
VHF-TW L	noir graphite / PVC	5125402	6109 86 1		103	VL-3Q2.5 H15 SW		5124627	6108 46 4		113
						VL-3Q2.5 H15 W		5124962	6108 48 9		113
						VL-3Q2.5 H2 SW		5124375	6108 45 1		113
VH-K800	/ St (acier)	5125549	6109 87 0		100	VL-3Q2.5 H2 W		5124740	6108 47 6		113
VH-K800	/ St (acier)	5125549	6109 87 0		103	VL-3Q2.5 H3 SW		5124382	6108 45 2		113
						VL-3Q2.5 H3 W		5124788	6108 47 7		113
						VL-3Q2.5 H4 SW		5124429	6108 45 3		113
VH-P1	jaune cadmium / PA	5125334	6109 84 2		101	VL-3Q2.5 H4 W		5124795	6108 47 8		113
VH-P2	jaune cadmium / PA	5125273	6109 83 4		100	VL-3Q2.5 H5 SW		5124436	6108 45 4		113
VH-P3	jaune cadmium / PA	5125310	6109 83 8		101	VL-3Q2.5 H5 W		5124801	6108 47 9		113
VH-P4	jaune cadmium / PA	5125327	6109 84 0		100	VL-3Q2.5 H6 SW		5124443	6108 45 5		113
VH-P5	jaune cadmium / PA	5125280	6109 83 6		101	VL-3Q2.5 H6 W		5124832	6108 48 0		113
VH-P7	jaune cadmium / PA	5428459	6109 83 9		101	VL-3Q2.5 H7 SW		5124481	6108 45 6		113
						VL-3Q2.5 H7 W		5124849	6108 48 1		113
VL-3Q1.5 1 SW		5122326	6108 10 0		112	VL-3Q2.5 H8 SW		5124498	6108 45 7		113
VL-3Q1.5 1 W		5122692	6108 12 5		112	VL-3Q2.5 H8 W		5124856	6108 48 2		113
VL-3Q1.5 10 SW		5122500	6108 10 9		112	VL-3Q2.5 H9 SW		5124504	6108 45 8		113
VL-3Q1.5 10 W		5122876	6108 13 4		112	VL-3Q2.5 H9 W		5124863	6108 48 3		113
VL-3Q1.5 11 SW		5122517	6108 11 0		112						
VL-3Q1.5 11 W		5122883	6108 13 5		112	WG-AF11TW RW	blanc pur / PC	5670414	6109 92 7		88
VL-3Q1.5 12 SW		5122524	6108 11 1		112	WG-AF2L RW	blanc pur / PC	5670384	6109 92 4		88
VL-3Q1.5 12 W		5122920	6108 13 6		112	WG-AF2TE RW	blanc pur / PC	5125815	6109 93 2		88
VL-3Q1.5 13 SW		5122562	6108 11 2		112	WG-AK RW	blanc pur / PC	5125730	6109 90 0		87
VL-3Q1.5 13 W		5122937	6108 13 7		112						
VL-3Q1.5 14 SW		5122579	6108 11 3		112	WG-MK RW	blanc pur / PC	5125747	6109 90 5		87
VL-3Q1.5 14 W		5122944	6108 13 8		112	WG-MKL RW	blanc pur / PC	5670360	6109 90 9		87
VL-3Q1.5 15 SW		5122586	6108 11 4		112						
VL-3Q1.5 15 W		5122982	6108 13 9		112	WG-UBR2 RW	blanc pur / PC	5125822	6109 93 4		87
VL-3Q1.5 2 SW		5122333	6108 10 1		112	WG-UBR3 RW	blanc pur / PC	5125860	6109 93 6		87
VL-3Q1.5 2 W		5122708	6108 12 6		112	WG-UBR4 RW	blanc pur / PC	5125877	6109 93 8		88
VL-3Q1.5 3 SW		5122340	6108 10 2		112	WG-UBR5 RW	blanc pur / PC	5125884	6109 94 0		88
VL-3Q1.5 3 W		5122746	6108 12 7		112	WG-UBR6 RW	blanc pur / PC	5125921	6109 94 2		88
VL-3Q1.5 4 SW		5122388	6108 10 3		112	WG-UK2	/ St (acier) / FS	5125938	6109 95 0		87
VL-3Q1.5 4 W		5122753	6108 12 8		112	WG-UK3	/ St (acier) / FS	5125945	6109 95 2		87
VL-3Q1.5 5 SW		5122395	6108 10 4		112	WG-UK4	/ St (acier) / FS	5125983	6109 95 4		87
VL-3Q1.5 5 W		5122760	6108 12 9		112	WG-UK5	/ St (acier) / FS	5125990	6109 95 6		88

# Répertoire des types

Structure du numéro EAN : Code du pays de provenance 40

Numéro de l'entreprise 1219 (pour les numéros d'article commençant par 0 : 1010)

Code EAN

Type	Dimensions/couleur/diver	Code EAN	N° Art.	Prix	Côté					
WG-UK6	/ St (acier) / FS	5126003	6109 95 8		88					
WS-B AL0.5	peinture alu	5275756	6117 62 8		65					
WS-B AL1	peinture alu	5275862	6117 64 1		65					
WS-B RW0.5	blanc pur	5275749	6117 62 7		65					
WS-B RW1	blanc pur	5275824	6117 64 0		65					
WS-B SWGR0.5	gris foncé	5701033	6117 62 6		65					
WS-B SWGR1	gris foncé	5701071	6117 64 2		65					
WS-K AL0.5	peinture alu	5275800	6117 63 1		65					
WS-K RW0.5	blanc pur	5275763	6117 63 0		65					
WS-K SWGR0.5	gris foncé	5701040	6117 62 9		65					
WS-NA AL0.5	peinture alu	5285953	6117 63 6		65					
WS-NA RW0.5	blanc pur	5275817	6117 63 4		65					
WS-NA SWGR0.5	gris foncé	5701057	6117 63 3		65					
ZL-SKS	blanc crème / PVC	6180196	6117 20 5		56					
ZL-SKS	blanc crème / PVC	6180196	6117 20 5		61					
ZU-A AL1	peinture alu	5443681	6117 35 4		68					
ZU-A RW1	blanc pur	5443674	6117 35 2		68					
ZU-A SWGR1	gris foncé	5701217	6117 35 6		68					

07 EGS\_Katalog\_2010\_Neuer\_Stand / fr / 24/08/2011 (LLEExport\_01288)

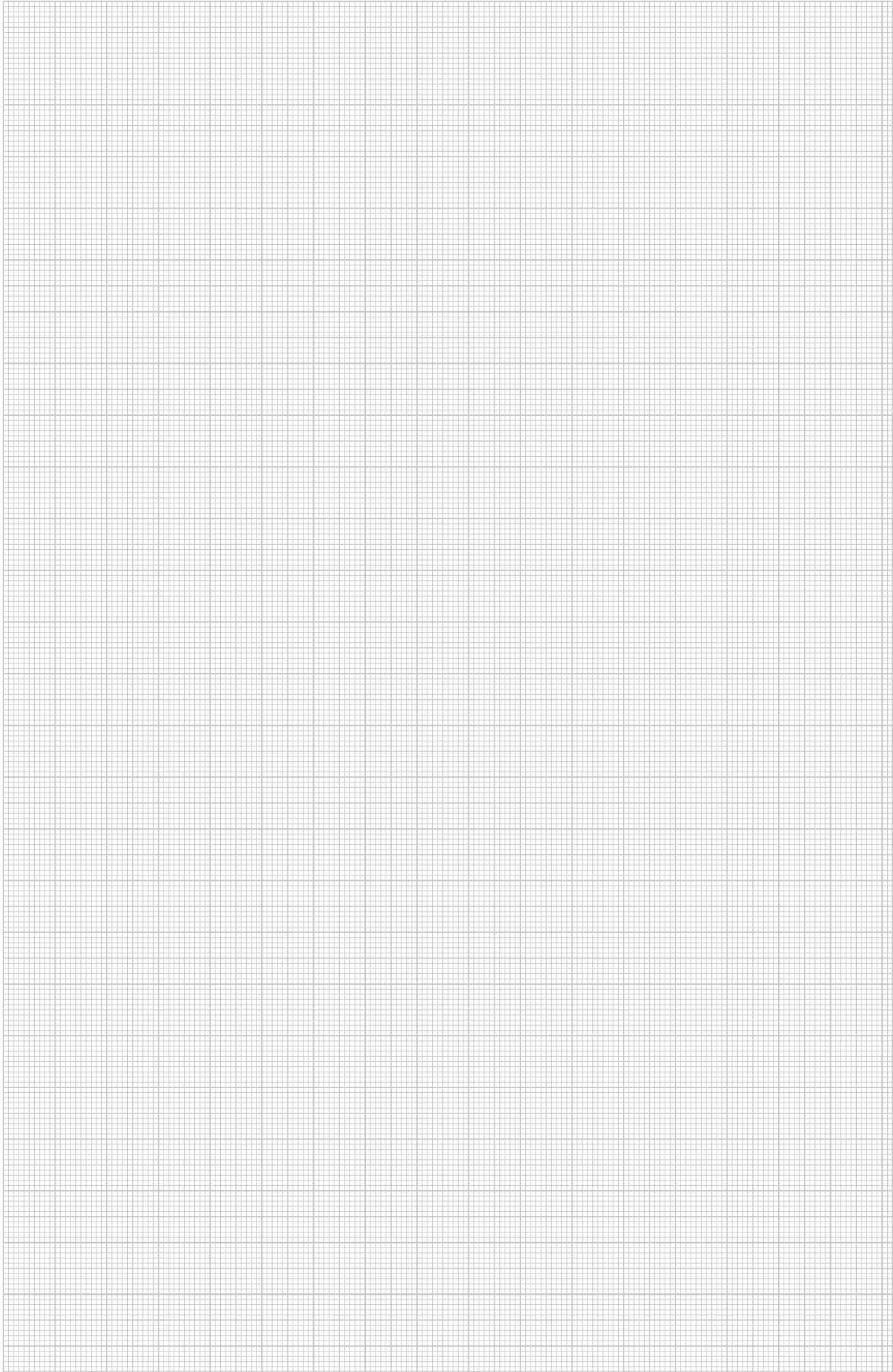



**OBO Bettermann France SASU**

BP 49524  
95060 Cergy Pontoise Cedex  
Zone industrielle des Béthunes  
95310 St Quen L'Aumône

**Service client après-vente France**

Tél. 01 34 40 70 20  
Fax 01 34 40 70 29  
E-mail : info@obo.fr

**Belgique:**

OBO BETTERMANN sa  
Bist 14  
2630 Aartselaar  
Tel. +32 (0)3 870 74 00  
Fax +32 (0)3 887 40 00  
E-mail: info@obo.be

[www.obo.fr](http://www.obo.fr)  
[www.obo.be](http://www.obo.be)

# Appareillage standard Module 45 avec distance de combinaison de 71 mm



## Boîtier d'appareillage pour murs pleins

Type	Couleur	Hauteur mm	Ø max.	Carton d'expédition pc	Emb. pc	Poids kg/100 pcs.	N° d'article
<b>UG 60 D</b>	<b>noir</b>	40	60	300	25	1,490	<b>2003 01 5</b>

**PS** Polystyrène

Boîtier d'appareillage anti-torsion avec distance normalisée (selon la norme DIN 49 073-1) garantie de 71 mm grâce à un raccord encliquetable Snap. 7 Entrées prédécoupées défonçables pour câbles et tubes de Ø 20 et Ø 25 mm. Combinaison possible pour fixation par boulons et vis, supports muraux à encastrement profond, distance des vis des appareils 60 mm, pour fixation à vis avec vis auto-coupantes 3,2 mm, avec 2 tétons de vis sans vis, indice de protection IP20.

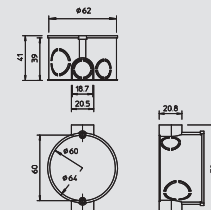

## Boîtier d'appareillage / boîte de raccordement pour murs pleins

Type	Couleur	Hauteur mm	Ø max.	Carton d'expédition pc	Emb. pc	Poids kg/100 pcs.	N° d'article
<b>UG 60 VD</b>	<b>noir</b>	60	60	200	25	1,800	<b>2003 01 9</b>

**PS** Polystyrène

Boîtier d'appareillage / de raccordement anti-torsion avec distance normalisée (selon la norme DIN 49 073-1) garantie de 71 mm grâce à un raccord encliquetable Snap. 13 Entrées prédécoupées défonçables pour câbles et tubes de Ø 20 et Ø 25 mm. Combinaison possible pour fixation par boulons et vis, supports muraux à encastrement profond, distance des vis des appareils 60 mm, pour fixation à vis avec vis auto-coupantes 3,2 mm, avec 2 tétons de vis sans vis, indice de protection IP20.

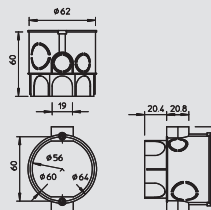

## Couvercle de signalisation

Type	Couleur	Ø max.	Carton d'expédition pc	Emb. pc	Poids kg/100 pcs.	N° d'article
<b>UG 60 SD</b>	<b>rouge</b>	60	500	50	0,550	<b>2003 31 7</b>

**PE** Polyéthylène

Les couvercles de signalisation permettent de protéger l'intérieur du boîtier, les points de fixation et les têtes de vis lors de la pose du crépi. Les tiges de repérage permettent de repérer facilement les boîtes et boîtiers après le crépissage. Les couvercles de signalisation sont réutilisables. Enfoncer simplement le couvercle dans la boîte après le crépissage et retirer le couvercle de signalisation.

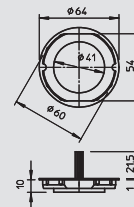

## Boîtier d'appareillage pour murs creux

Type	Couleur	Ø de perçage mm	Hauteur mm	Ø max.	Carton d'expédition pc	Emb. pc	Poids kg/100 pcs.	N° d'article
<b>HG 60</b>	<b>orange</b>	68	47	68	250	25	2,240	<b>2003 41 4</b>

**PP** Polypropylène

Boîtier d'encastrement pour murs creux. Dimensions selon la norme DIN 49073-1, pour murs creux de 7 à 35 mm d'épaisseur. Distance normalisée de 71 mm, possibilité de câblage à l'aide de manchons pour les associations, 8 entrées prédécoupées défonçables pour câbles NYM, câbles de données et tubes de Ø 20 mm.. Les boîtes d'encastrement sont également utilisables en tant que boîtes de dérivation selon la norme VDE 0606-1 avec double-fixation par vis et couvercle universel. Indice de protection IP30.

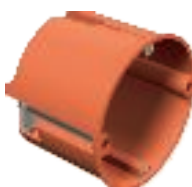
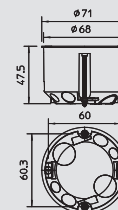

## Boîtier d'appareillage profond pour murs creux

Type	Couleur	Ø de perçage mm	Hauteur mm	Ø max.	Carton d'expédition pc	Emb. pc	Poids kg/100 pcs.	N° d'article
<b>HV 60</b>	<b>orange</b>	68	61	68	200	25	2,740	<b>2003 44 2</b>

**PP** Polypropylène

Boîtier d'encastrement / de jonction pour murs creux. Dimensions selon la norme DIN 49073-1, pour panneaux de 7 à 35 mm d'épaisseur. Distance normalisée de 71 mm, possibilité de câblage à l'aide de manchons pour les combinaisons entre boîtes d'encastrement et boîtes de jonction, 8 Entrées prédécoupées défonçables pour câbles NYM, câbles de données et tubes de Ø 20 mm, les boîtes d'encastrement sont également utilisables en tant que boîtes de jonction selon la norme VDE 0606-1 avec double fixation par vis et couvercle à visser, indice de protection IP30.

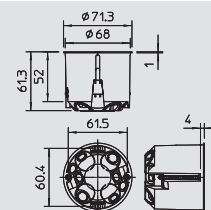

## Boîtier d'appareillage double pour murs creux

Type	Type de montage	Couleur	Carton d'expédition pc	Emb. pc	Poids kg/100 pcs.	N° d'article
<b>HG 60 2</b>	Mur creux	<b>orange</b>	100	10	4,850	<b>2003 42 2</b>

**PP** Polypropylène

Boîtier d'appareillages double, pour l'insertion de 2 appareillages ou d'un ensemble d'appareillages doubles, avec 4 vis. Dimensions selon la norme DIN 49073-1, pour une épaisseur de panneaux comprise entre 7 et 35 mm. Entraxe normalisé de 71 mm, 14,entrées prédécoupées défonçables pour câbles NYM, câbles de données et tubes de Ø 20 mm indice de protection IP30.

