

UFS | Catálogo 2010/2011



Sistemas de canalización bajo suelo

Bienvenidos al Centro de Atención al Cliente

Teléfono del Centro de Atención al Cliente: 902 200 985

Fax: 902 400 985

e-mail: info@obo.es

Internet: www.obo.es

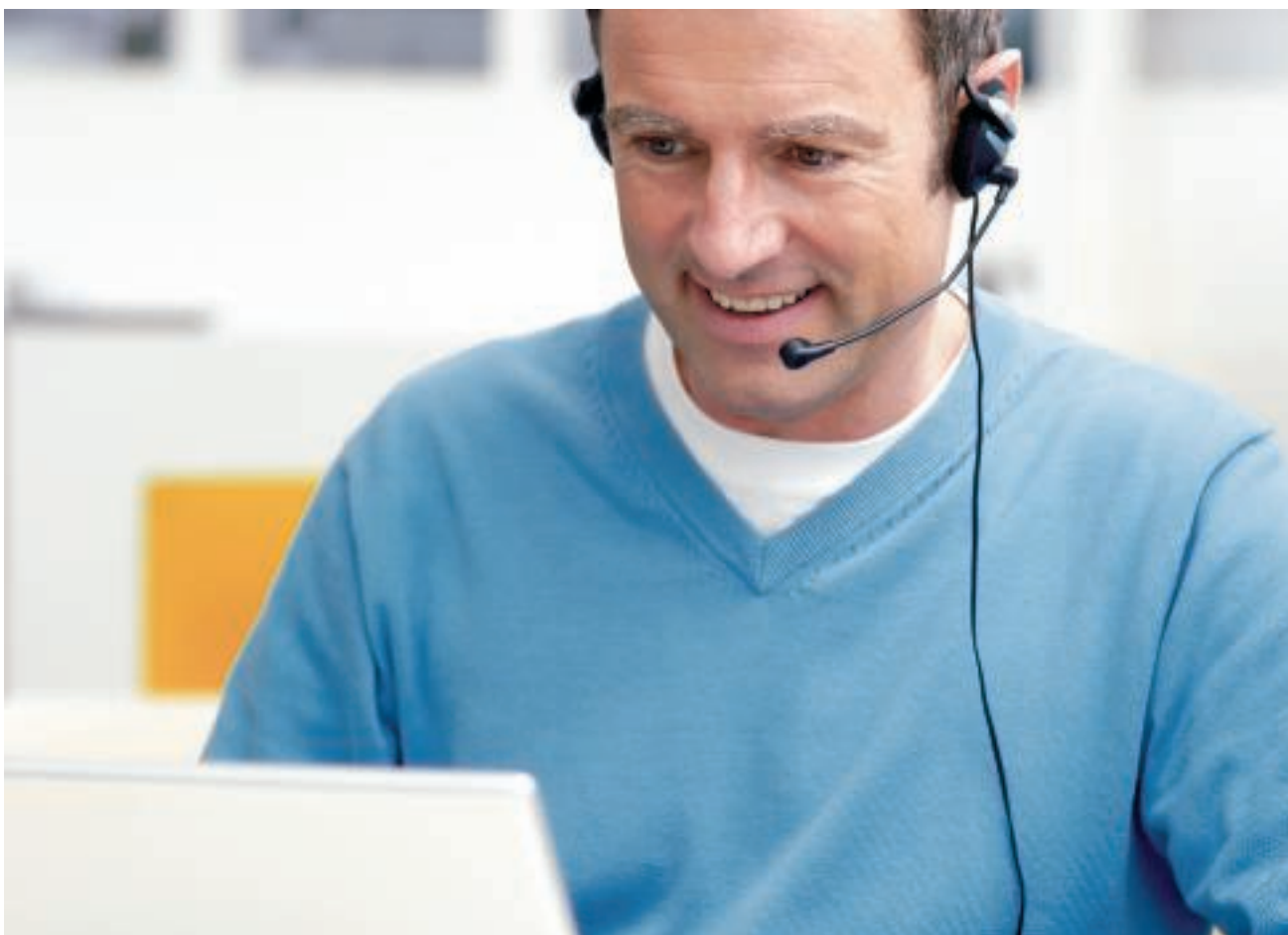

Utilice la línea directa del Centro de Atención al Cliente OBO. Para cualquier consulta puede dirigirse al teléfono del Centro de Atención al Cliente 902 200 985 o enviarnos un correo a info@obo.es. La atención al cliente es la base fundamental del espíritu de OBO Bettermann. El departamento está formado por un experimentado

equipo de profesionales y técnicos comerciales que asesoran y atienden a diario las necesidades de nuestros clientes:

- Toda la información necesaria sobre el producto
- Contactos e información a nivel internacional
- Asesoramiento sobre que productos se pueden adaptar mejor a sus necesidades.
- Acceso rápida a los los datos técnicos de los productos OBO, ¡también queremos ser los mejores en cuanto a cercanía al cliente!

Contenido

	Guía de planificación	6
	EÜK Sistema de canalización empotrado	205
	OKA Sistema de canalización abierto y registrable, a ras de pavimento	225
	OKB Sistema de canalización abierto y registrable, a ras de pavimento	247
	Sistema de canalización para pavimentos a partir de 55 mm de altura	257
	EBK Sistema de canalización cerrado, a ras de pavimento	269
	IBK Sistema de canalización empotrado en el forjado	279
	AIK Sistema de canalización sobre pavimento	289
	GES Conjuntos portamecanismos	299
	Tapas y marcos y conjuntos de tapa y marco con altura regulable	317
	Conjuntos para cargas pesadas	339
	Accesorios para instalar mecanismos	347
	Unidades portamecanismos Telitank	361
	Salidas de cable y soluciones integrales	371
	Componentes de instalación para suelos técnicos y huecos	385
	Mecanismos Módulo 45	397
	UFS Sistemas de protección contra incendios	405
	Índices	409



Seminarios UFS OBO: información de primera mano

OBO ofrece conocimientos técnicos de primera mano a los usuarios mediante un programa completo de formación sobre los sistemas de canalización bajo suelo. Junto a la información teórica, también tiene cabida la aplicación práctica del día a día. Los ejemplos específicos de aplicación y de cálculo completan el extenso programa.

Descripción de los productos, información y hojas de datos

Se lo ponemos fácil. Con una completa selección de materiales prácticos para ayudarle de forma eficaz en la planificación y cálculo de un proyecto. Incluyendo:

- Textos de información de los productos
- Información de producto
- Hojas informativas
- Hojas de datos

Estos documentos se actualizan continuamente y se pueden descargar en la zona de descarga de www.obo.es a cualquier hora del día de forma gratuita.

Para más información, consulte la página

www.ausschreiben.de

Podrá consultar de manera gratuita más de 10.000 entradas sobre los productos de las líneas KTS, BSS, TBS, LFS, EGS y UFS. Gracias a las continuas actualizaciones dispondrá siempre de la última información de los productos OBO. Estando disponible en los formatos de archivo más habituales (PDF, DOC, GAEB, HTML, TEXT, XML, ÖNORM). www.ausschreiben.de

Ayudas para la planificación y el montaje

	Guía de planificación general	6
	EÜK Sistema de canalización empotrado	15
	OKA Sistema de canalización abierto y registrable, a ras de pavimento	31
	OKB Sistema de canalización abierto y registrable, a ras de pavimento	45
	Sistema de canalización para pavimentos a partir de 55 mm de altura	53
	EBK Sistema de canalización cerrado, a ras de pavimento	61
	IBK Sistema de canalización empotrado en el forjado	69
	AIK Sistema de canalización sobre pavimento	75
	GES Conjuntos portamecanismos	83
	Tapas y marcos y conjuntos portamecanismos de tapa y marco con altura regulable	99
	Conjuntos para cargas pesadas	127
	Accesorios para la instalación de mecanismos	145
	Unidades portamecanismos Telitank	155
	Salidas bajo suelo y soluciones integrales	163
	Componentes de instalación para suelos técnicos y huecos	177
	Mecanismos Modul 45	189
	UFS Sistemas de protección contra incendios	195
	Información adicional	199



Fundamentos de la planificación



Requisitos técnicos de instalación

En este grupo de requisitos, que deben tenerse en cuenta durante la planificación y elección de un sistema bajo suelo, se encuentran:

- Número de servicios (corriente, comunicación, datos)
- Factor de llenado
- Radios de curvatura de los cables
- Reserva

Requisitos de la construcción

Muchos de los requisitos de las instalaciones bajo suelo vienen dados por las condiciones arquitectónicas y el interiorismo. Los siguientes aspectos juegan un papel importante:

- Tipo de limpieza (en seco o con agua)
- Tipo de acabado del suelo
- Espesor del revestimiento del suelo
- Espesor y tipo de pavimento
- Cargas dinámicas
- Temperatura ambiente (calefacción de suelo radiante)

Requisitos organizativos

El ámbito de aplicación y la intención de utilización de la instalación eléctrica determinan los requisitos organizativos del sistema de canalización bajo suelo. Los siguientes criterios son decisivos:

- Flexibilidad
- Modificación de los mecanismos
- Cambio sencillo de puestos activos a inactivos y viceversa.



Requisitos estéticos

Los criterios estéticos también pueden ser importantes a la hora de elegir un sistema de canalización bajo suelo. Por ejemplo, en casos en los que los requerimientos del concepto de interiorismo se centran especialmente en las formas y los materiales.

Requisitos técnicos de seguridad

El tema de la seguridad juega un papel cada vez más importante, especialmente en el ámbito de la técnica de datos. Por esta razón, este aspecto merece también una atención especial a la hora de elegir y concebir un sistema de canalización bajo suelo. Por ejemplo, cuando se trate de proteger redes de datos frente a un acceso no autorizado.





Tipos de limpieza del suelo



Selección adecuada de los conjuntos portamecanismos

Un importante componente de los sistemas de canalización bajo suelo de OBO es la gama de conjuntos portamecanismos, diseñados para alojar los mecanismos de instalación (tomas eléctricas, tomas de datos). Un criterio determinante para la elección de los conjuntos portamecanismos correctos es el tipo de pavimento. Si diferenciamos según el tipo de limpieza, entonces el conjunto portamecanismos deberá adecuarse al método de limpieza previsto (seco, húmedo o con agua), por ejemplo previniendo la penetración de humedad. La clasificación en las categorías de limpieza está regulada en la norma DIN EN 50085.

Limpieza en seco

Cumplen con el criterio de clasificación "limpieza en seco", fundamentalmente, los pavimentos de moqueta que se limpian regularmente mediante la aspiración de

la suciedad ("seco"). La norma habla en este caso de "procedimientos de limpieza sin o con poco líquido" e indica, además, que si se utilizan soluciones de limpieza, su cantidad se debe dosificar al mínimo de manera que no se "formen charcos o se humedezca en exceso el pavimento".

Limpieza en húmedo

La condición para utilizar el método de limpieza en húmedo la cumplen los pavimentos pulimentados como el linóleo, PVC, suelos de madera barnizados, suelos de piedra pulidos, etc. El reglamento de limpieza de edificios define este tipo de limpieza como una limpieza aglutinante de polvo en una pasada, con paños de limpieza húmedos o preparados. Encontrará una descripción detallada de los métodos de limpieza en el manual de limpieza de edificios.





Limpeza con agua

La "limpeza con agua" se utiliza especialmente en aquellos lugares en los que es necesario eliminar manchas particularmente difíciles. Este método de limpeza se aplica especialmente en pavimentos de piedra, de baldosas y de cerámica, así como en pavimentos de linóleo y de PVC. La limpeza con agua se divide en dos procedimientos:

- Limpeza con agua en una sola pasada
- Limpeza con agua en dos pasadas

La limpeza con agua en una sola pasada es apropiada para grados menores de suciedad o para revestimientos de suelo sensibles a la humedad, como por ej. suelos técnicos o en estancias de procesamiento electrónico de datos.

Según las especificaciones, con este método el pavimento se limpiará "en una pasada" con paños de limpeza más o menos escurridos (mopa, funda de limpeza, trapo o bayeta, etc.). Después, la humedad restante se deja secar.

La limpeza con agua en dos pasadas es apropiada para grados mayores de suciedad. El método de limpeza en dos pasadas se corresponde con el procedimiento clásico: en la primera pasada, se aplica en los paños de limpeza (trapos, mopa, fundas de limpeza, útiles de fregar, etc.) tanto produc-

to de limpeza como sea necesario para que se reblandezca o se desprenda la suciedad más adherida. En la segunda pasada, se enjuaga el pavimento (junto con la suciedad) con paños de limpeza.

Protección de la instalación eléctrica

Seleccionando las unidades portamecanismos adecuadas, según el tipo de limpeza del pavimento, se asegura que la instalación eléctrica quede protegida frente a la penetración de humedad y de suciedad. Las unidades portamecanismos están testadas según la norma EN 50085 y llevan el marcado correspondiente. Todos los productos UFS de OBO Bettermann, indicados para la aplicación en pavimentos que precisan una limpeza con agua cumplen, sin excepciones, los requisitos de la norma.



Especificaciones y normativa



Competencias en la normativa

Las normas se clasifican en dos categorías: disposiciones para el instalador y disposiciones para el ensayo de equipos. Del cumplimiento de las disposiciones para el instalador, éste es el responsable en primer término. Las normas de la serie DIN VDE 0100 definen los principales requisitos de la instalación eléctrica. Las disposiciones referentes al ensayo de los equipos determinan los criterios de prueba para determinados productos. El fabricante es el responsable de cumplir estas disposiciones. A menudo, la conformidad con una disposición de prueba determinada se documenta mediante un marcaje de homologación. Éste acredita que un centro de certificación y ensayo independiente ha realizado la prueba correspondiente y ha documentado los resultados.

Regulación europea

El empeño en sustituir las normativas nacionales por una europea es un objetivo declarado de la Unión Europea. Esta normativa facilita la distribución de los productos y crea un mercado interior transparente. Las divergencias nacionales sólo se permiten si las leyes nacionales lo exigen de forma preceptiva. La serie de normas DIN EN 50085 determina los requisitos que de-

ben cumplir los sistemas de canalización de instalación eléctrica. La parte 2-2 trata de los sistemas bajo suelo y sobre pavimento, y se publicó en julio de 2009. Durante un tiempo de transición de 2 años, se aplicarán o bien los requisitos de la norma DIN VDE 0634 parte 1 y parte 2, o bien los requisitos según DIN EN 50085. Los sistemas de instalación bajo suelo OBO se corresponden con una de estas normas y disponen del correspondiente marcado de homologación VDE.

Las disposiciones sobre el ensayo de equipos sirven principalmente para

- la seguridad (protección contra descarga eléctrica)
- la definición de las áreas de aplicación
- la definición de la función
- la evaluación de la capacidad de carga

Clasificación de sistemas bajo suelo

La norma DIN EN 50085-1 como parte general para sistemas de canalización de instalación eléctrica, y la DIN EN 50085-2-2 como parte específica del sistema para sistemas bajo suelo, prescribe obligatoriamente una clasificación de los productos. De este modo, se fijan a nivel europeo las propiedades

de productos de manera uniforme. Por primera vez, una norma para sistemas de instalación incluye también controles de carga para cargas verticales que obran sobre grandes superficies (grandes cargas). Sin embargo, esta regla de ensayo está poco orientada a la práctica, de modo que OBO BETTERMANN continúa comprobando sus sistemas para para cargas pesadas según sus propias normas, clasificando sus sistemas para cargas pesadas en 2 clases: SL1 para cargas hasta 10 kN y SL2 para cargas hasta 20 kN.



Especificaciones para el instalador

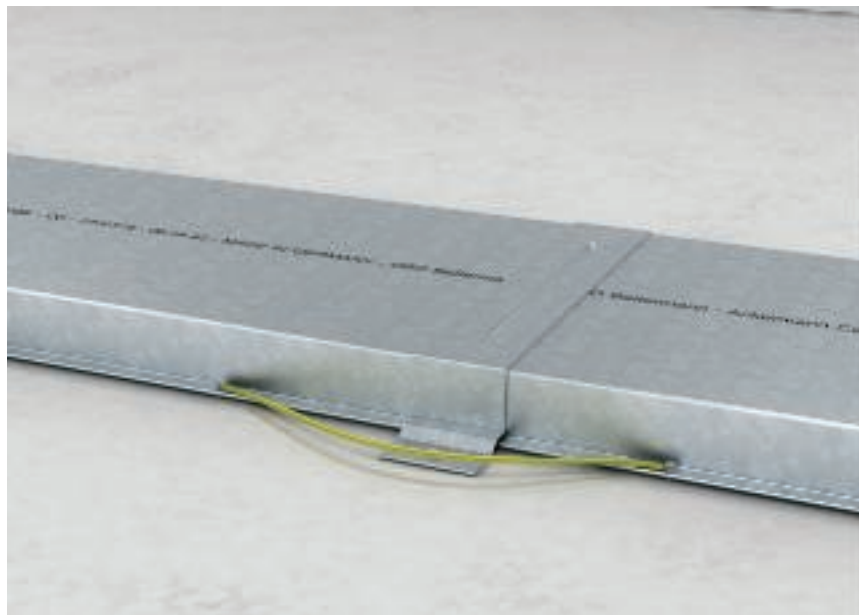

Las disposiciones para el instalador contemplan especialmente:

- la seguridad (protección contra descarga eléctrica)
- el mantenimiento de función
- la compatibilidad electromagnética
- la prevención de incendios

Algunos aspectos importantes de las disposiciones para el instalador

En las disposiciones para el instalador según DIN VDE se describen numerosos puntos que el electricista debe tener en cuenta durante la instalación de un sistema bajo suelo. A continuación, algunos de los puntos más importantes:

Cargas mecánicas de cables y conectores

Según DIN VDE 0298, tanto en los cables de energía eléctrica como en los de datos se debe garantizar que no se van a sobrepasar ciertos valores de cargas de tracción y radios de flexión. La norma también describe los tipos permitidos de fijación de las líneas mediante abrazaderas o descargadores de tracción.

Separación de servicios diferentes

Según DIN VDE 0100-520 las líneas de diferentes tipos de corriente se pueden instalar juntas en un

mismo sistema, si se asegura que todas ellas están protegidas a prueba de los choques eléctricos de mayor voltaje.

Medidas de protección y conexión equipotencial

Los sistemas de canales metálicos deben estar incluidos dentro de las medidas de protección y de conexión equipotencial. Así se asegura la protección frente a una descarga eléctrica (DIN VDE 0100-410) y la compatibilidad electromagnética (EMV) (EN 50310, EN 50173, EN 50174-2).

Protección contra incendios

Las principales causas de incendio en los cables de electricidad son los cortocircuitos o contactos a tierra incompletos (p. ej. en cables o líneas dañadas mecánica o térmicamente), conexiones eléctricas defectuosas (mal contacto) y acumulamientos térmicos.

Objetivos de la protección contra el fuego

En cualquier caso, deberá evitarse durante el tiempo suficiente la propagación de fuego y humo a otras secciones cortafuegos. De este modo se favorece la posibilidad de huida y, al mismo tiempo, se potencian las medidas efectivas de extinción. Esto se aplica también en sistemas bajo suelo que pasan por debajo de secciones

cortafuegos y salidas de emergencia y de huida. Las directrices sobre instalaciones de conductos (M)LAR o las directrices acerca de suelos modulares (M)SysBÖR lo regulan en mayor profundidad.



Cálculo del volumen del cableado

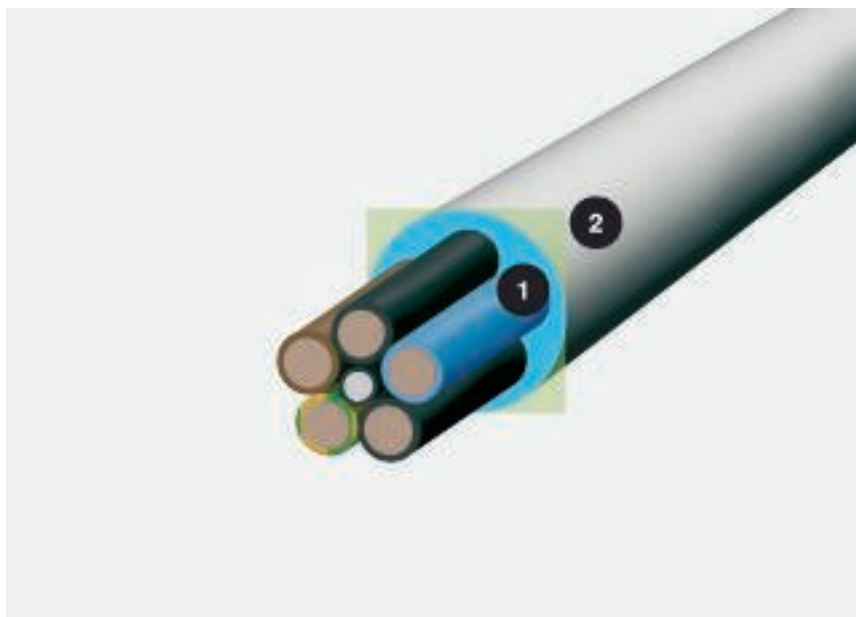

Diámetro del cable y espacio necesario; 1 = diámetro en mm, 2 = espacio necesario en cm²

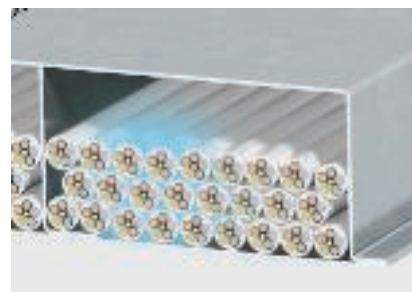

Espacio que requieren los cables en un canal UFS con espacios vacíos

El volumen del cable es un criterio importante para la selección del tamaño de canal necesario para el sistema bajo suelo. Teniendo en cuenta que los cables nunca están muy juntos, ni tendidos de modo exactamente paralelo, para el cálculo del volumen no es suficiente con basarse únicamente en el diámetro del cable. La fórmula $(2r)^2$ proporciona una base de medición realista. Para facilitar el trabajo, le proporcionamos en esta página doble, una relación del diámetro y espacio necesario de los tipos de cable más importantes. Importante: estos valores son valores medios, y pueden variar en función del fabricante. Encontrará los valores exactos en las indicaciones del fabricante.

Cálculo con la fórmula $(2r)^2$

El diámetro ofrece poca información sobre el espacio que realmente necesita un cable. Calcule: $(2r)^2$. Este valor refleja el espacio necesario efectivo, incluidos los espacios vacíos.



Tabla de cálculo del volumen del cableado



Tipo	Diámetro mm	Sección útil cm ²
1 x 4	6,5	0,42
1 x 6	7	0,49
1 x 10	8	0,64
1 x 16	9,5	0,9
1 x 25	12,5	1,56
3 x 1,5	8,5	0,72
3 x 2,5	9,5	0,9
3 x 4	11	1,21
4 x 1,5	9	0,81
4 x 2,5	10,5	1,1
4 x 4	12,5	1,56
4 x 6	13,5	1,82
4 x 10	16,5	2,72
4 x 16	19	3,61
4 x 25	23,5	5,52
4 x 35	26	6,76
5 x 1,5	9,5	0,9
5 x 2,5	11	1,21
5 x 4	13,5	1,82
5 x 6	14,5	2,1
5 x 10	18	3,24
5 x 16	21,5	4,62
5 x 25	26	6,76
7 x 1,5	10,5	1,1
7 x 2,5	13	1,69



Tipo	Diámetro mm	Sección útil cm ²
1 x 10	10,5	1,1
1 x 16	11,5	1,32
1 x 25	12,5	1,56
1 x 35	13,5	1,82
1 x 50	15,5	2,4
1 x 70	16,5	2,72
1 x 95	18,5	3,42
1 x 120	20,5	4,2
1 x 150	22,5	5,06
1 x 185	25	6,25
1 x 240	28	7,84
1 x 300	30	9
3 x 1,5	11,5	1,32
3 x 2,5	12,5	1,56
3 x 10	17,5	3,06
3 x 16	19,5	3,8
3 x 50	26	6,76
3 x 70	30	9
3 x 120	36	12,96
4 x 1,5	12,5	1,56
4 x 2,5	13,5	1,82
4 x 6	16,5	2,72
4 x 10	18,5	3,42
4 x 16	21,5	4,62
4 x 25	25,5	6,5
4 x 35	28	7,84
4 x 50	30	9
4 x 70	34	11,56
4 x 95	39	15,21
4 x 120	42	17,64
4 x 150	47	22
4 x 185	52	27
4 x 240	58	33,6
5 x 1,5	13,5	1,82
5 x 2,5	14,5	2,1
5 x 6	18,5	3,42
5 x 10	20,5	4,2
5 x 16	22,5	5,06
5 x 25	27,5	7,56
5 x 35	34	11,56
5 x 50	40	16



Tipo	Diámetro mm	Sección útil cm ²
2 x 2 x 0,6	5	0,25
4 x 2 x 0,6	5,5	0,3
6 x 2 x 0,6	6,5	0,42
10 x 2 x 0,6	7,5	0,56
20 x 2 x 0,6	9	0,81
40 x 2 x 0,6	11	1,12
60 x 2 x 0,6	13	1,69
100 x 2 x 0,6	17	2,89
200 x 2 x 0,6	23	5,29
2 x 2 x 0,8	6	0,36
4 x 2 x 0,8	7	0,49
6 x 2 x 0,8	8,5	0,72
10 x 2 x 0,8	9,5	0,9
20 x 2 x 0,8	13	1,69
40 x 2 x 0,8	16,5	2,72
60 x 2 x 0,8	20	4
100 x 2 x 0,8	25,5	6,5
200 x 2 x 0,8	32	10,24



Tipo	Diámetro mm	Sección útil cm ²
Cat. 5	8	0,64
Cat. 6	8	0,64



Tipo	Diámetro mm	Sección útil cm ²
Línea SAT/BK	6,8	0,48



Cada edificio necesita una solución individual para la instalación eléctrica. La serie Modul 45 de OBO permite encontrar siempre una convincente solución funcional y estética. Los mecanismos Modul 45 son usados universalmente.

Mecanismos



Descripción del sistema	
Módulo adaptador para conectores de transmisión de datos universal	190
Guía de instalación	
Toma eléctrica	191
Módulo de conexión con placa de soporte	192



Módulo adaptador para conectores de transmisión de datos universal

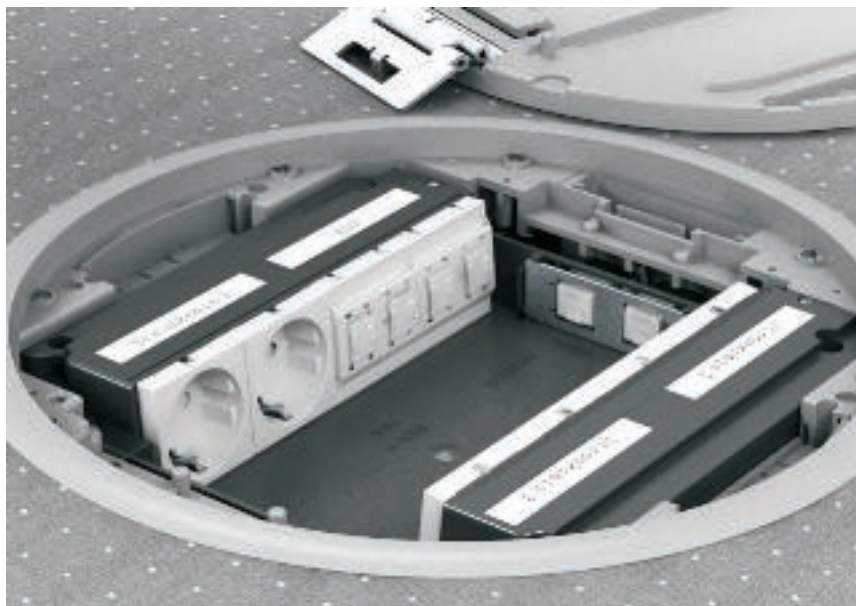

OBO ofrece un soporte de técnica de datos universal para las instalaciones de tomas de datos. Los cables de conexión pueden insertarse de manera rápida y segura, sin obstaculizarse entre sí. Las tapas antipolvo integradas ocultan los módulos que no están siendo utilizados, protegiéndolos del polvo y otras influencias externas. Cuando se emplean, las tapas se deslizan hacia arriba, y se vuelven a cerrar automáticamente una vez se ha retirado la línea de conexión. Se suministra con un campo identificativo diseñado para etiquetas de hasta 12 mm de ancho. El soporte de técnica de datos está formado por dos componentes combinados en un número de pedido. El soporte básico adopta la función de montaje en el entorno del sistema, mientras que el soporte modular específico del sistema aloja los conectores de datos. Cada soporte de técnica de datos puede alojar hasta dos módulos de datos.



Guía de instalación, toma eléctrica



Montaje de mecanismos en las cubetas portamecanismos GB

El montaje de los mecanismos se realiza sin tornillos, usando las tapetas para las cubetas GB o directamente en los soportes modulares MT.

Nota:

encajar los mecanismos Modul 45 en las tapetas o en el soporte modular antes de conectar los cables.



Montaje de enchufes hembra en el soporte modular MT

Seguridad

¡Para el montaje de enchufes en el soporte modular, utilizar siempre una carcasa protectora!



Montaje de enchufes hembra en Telitank

Encajar los mecanismos Modul 45 en el soporte antes de conectar los cables.



Montaje de enchufes hembra en la unidad completa GE2V

Antes de conectar los cables, encajar el mecanismo Modul 45 en el soporte metálico.



Guía de instalación, módulo de conexión con placa de soporte



Conexión de mecanismos - preparación de cables

Pelar la envoltura exterior del cable unos 50 mm y si es necesario también el apantallamiento.



Conexión de mecanismos - descarga de tracción

Introducir los cables y realizar una descarga de tracción con la brida para cables adjunta. Con cables apantallados debe tenerse en cuenta que la lengüeta de contacto está unida al apantallamiento.



Conexión de mecanismos - clasificación de cables

Colocar los cables según el esquema de conexiones.



Conexión de mecanismos - cortar el cable sobrante

Cortar los sobrantes de cable con unos alicates.



Conexión de mecanismos - tendido de cables

Colocar el estribo de contacto en el módulo de conexión y encajarlo. En un modelo apantallado, deberá colocarse también la carcasa de la pantalla.



Materiales metálicos

Alu — Aluminio

AlG — Colada de aluminio a presión

VA (1.4301) — Acero inoxidable 1.4301

CuZn — Latón

St — Acero



Materiales plásticos

GUM — Goma

HP — Cartón duro

PA — Poliamida

Resistencia térmica: en continuo aprox. 90°C, temporalmente hasta 110°C como también hasta aprox. menos 40°C*. Resistencia química en general como en polietileno.

Resistente a

Gasolina, benceno, gasóleo, acetona, disolvente para colores y lacas, aceites y grasas.

No resistente a

Lejía de blanqueo, la mayoría de ácidos, cloro.

Peligro de fisura por tensión

En estado húmedo es baja, sólo en algunas soluciones salinas acuosas. Vulnerabilidad frente a carburantes y diferentes disolventes en partes fuertemente áridas (temperatura elevada y humedad extremadamente escasa).

PA/GF — Poliamida, reforzada con fibra de vidrio

Resistencia térmica: continuo aprox. 100-110°C, de corto tiempo hasta 160°C como hasta aprox. menos 40°C*.

Resistente a

Gasolina, benceno, gasóleo, acetona, disolvente para colores y lacas, aceites y grasas. Escasa posibilidad de formación de grietas.

No resistente a

Lejía de blanqueo, la mayoría de ácidos, cloro.

Peligro de fisura por tensión

En estado húmedo es baja, sólo en algunas soluciones salinas acuosas. Vulnerabilidad frente a carburantes y diferentes disolventes en partes fuertemente áridas (temperatura elevada y humedad extremadamente escasa).

PE — Polietileno

Resistencia térmica: materiales duros en continuo hasta aprox. 90°C, temporalmente hasta 105°C, materiales blandos en continuo hasta aprox. 80°C, temporalmente hasta aprox. menos 100°C como también hasta aprox. 40°C*.

Resistente a

Lejías y ácidos inorgánicos.

Resistente de forma condicionada a

Acetona, ácidos orgánicos, gasolina, benceno, gasóleo, la mayoría de aceites.

No resistente a

Cloro, hidrocarburos, ácidos oxidantes.

Peligro de fisura por tensión

Relativamente elevada.

Las grietas de tensión pueden ser provocadas, entre otros, por acetona, diferentes alcoholes, ácido fórmico, etanol, gasolina, benceno, ácido butanoico, ácido acético, formaldehído, diferentes aceites, petróleo, propanol, ácido nítrico, ácido clorhídrico, ácido sulfúrico, soluciones de jabón, trementina, tricloroetileno, ácido cítrico.

PP — Polipropileno

Resistencia térmica: en continuo aprox. 90°C, temporalmente hasta 110°C como también hasta aprox. menos 30°C*. Resistencia química en general como en polietileno.

Resistente a

Lejías y ácidos inorgánicos.

Resistente de forma condicionada a

Acetona, ácidos orgánicos, gasolina, benceno, gasóleo, la mayoría de aceites.

No resistente a

Cloro, hidrocarburos, ácidos oxidantes.

Peligro de fisura por tensión

Baja, solo en algunos ácidos como ácido crómico, ácido fluorhídrico y ácido clorhídrico, como en óxido nítrico.

PVC — Cloruro de polivinilo

Resistencia térmica: continuo aprox. 65°C, temporalmente hasta 75°C, como hasta aprox. menos 30°C*.

Resistente a

Ácidos débiles, lejías, aceites y grasas, gasolina.

No resistente a

Ácidos fuertes, benceno, acetona, yodo, tolueno, tricloroetileno.

Peligro de fisura por tensión

Baja, solo en el caso de algunos disolventes como benceno y acetona.

MGUM — Caucho celular

*La indicación de resistencia a las temperaturas por debajo de cero grados sólo es válida para piezas no sometidas a esfuerzos mecánicos. No existe ningún plástico que sea resistente contra todas las sustancias químicas. Las sustancias indicadas sólo representan una pequeña parte de las existentes. Tenga en cuenta que las piezas de material sintético son especialmente vulnerables cuando coincidan productos químicos y elevadas temperaturas. En este caso se pueden producir grietas por tensión. Si tiene dudas al respecto, por favor consúltenos o pida la correspondiente tabla de resistencias con información exhaustiva. Formación de grietas por tensión: se pueden producir cuando las piezas de material sintético bajo tensión por tracción sufren al mismo tiempo contactos con sustancias químicas. Especialmente vulnerables ante estos efectos son las piezas de poliestireno y polietileno. Las grietas por tensión pueden producirse incluso por sustancias a las que el material es resistente cuando no soporta cargas. Ejemplos típicos de piezas bajo tensión constante: abrazaderas, racores intermedios de prensaestopas o bridas.



Clasificación según EN 50085-1

		bajo pavimento: canales EÜK	a ras de pavimento: cajas EÜK, DUG, ..	Sistemas a nivel de pavimento OKA	Sistemas a nivel de pavimento EBK	Sistemas de canalizaciones sobre pavimento	GES Conjuntos portamecanismos	Conjunto de tapa y marco con altura regulable	Marcos	Sistemas de cargas pesadas (UZD + conjuntos portamecanismos)
		EÜK	UZD	OKA	EBK	AIK	GES	RK.N	RK	.SL
6.1	Según material									
	en discusión									
6.2	Según resistencia al choque para instalación y uso									
6.2.1	Sistemas de canalización de instalación eléctrica para energía de impacto 0,5 J.									
6.2.2	Sistemas de canalización de instalación eléctrica para energía de impacto 1 J.									
6.2.3	Sistemas de canalización de instalación eléctrica para energía de impacto 2 J.									
6.2.4	Sistemas de canalización de instalación eléctrica para energía de impacto 5 J.						x	x	x	x
6.2.5	Sistemas de canalización de instalación eléctrica para energía de impacto 20 J.	x	x	x	x	x				
6.3	Según temperatura, como se indica en las tablas 1, 2 y 3									
Tabla 1	Temperaturas mínimas de almacenamiento y transporte ± 2 °C									
	-45									
	-25	x	x	x	x	x				
	-15						x	x	x	x
	-5									
Tabla 2	Temperaturas mínimas de instalación y aplicación ± 2 °C									
	-25									
	-15									
	-5									
	+5	x	x	x	x	x	x	x	x	x
	+15									
Tabla 3	Temperaturas máximas de aplicación ± 2 °C									
	+60	x	x	x	x	x	x	x	x	x
	+90									
	+105									
	+120									



Clasificación según EN 50085-1

		bajo pavimento: canales EÜK	a ras de pavimento: cajas EÜK, DUG, ..	Sistemas a nivel de pavimento OKA	Sistemas a nivel de pavimento EBK	Sistemas de canalizaciones sobre pavimento	GES Conjuntos portamecanismos	Conjunto de tapa y marco con altura regulable	Marcos	Sistemas de cargas pesadas (UZD + conjuntos portamecanismos)
		EÜK	UZD	OKA	EBK	AIK	GES	RK.N	RK	.SL
6.4	Según resistencia contra la expansión de llamas									
6.4.1	Sistemas de canalización de instalación eléctrica propagadores de fuego						x	(x)	(x)	
6.4.2	Sistemas de canalización de instalación eléctrica no propagadores de fuego	x	x	x	x	x				x
6.5	Según conductibilidad eléctrica									
6.5.1	Sistema de canalización de instalación eléctrica con conductibilidad eléctrica	x	x	x	x	x	x	x	x	x
6.5.2	Sistema de canalización de instalación eléctrica sin conductibilidad eléctrica									
6.6	Según propiedad aislante eléctrica									
6.6.1	Sistema de canalización de instalación eléctrica sin propiedad aislante eléctrica	x	x	x	x	x				x
6.6.2	Sistema de canalización de instalación eléctrica con propiedad aislante eléctrica						x	x	x	
6.7	Según las clases de protección existentes de carcasa o revestimiento según EN 60529:1991									
6.7.1	Según protección contra la penetración de cuerpos extraños	x	x	x	x	x	x	x	x	x
6.7.2	Según protección contra la penetración de agua		x	x				x	x	x
6.7.3	Según protección contra contacto con piezas peligrosas						x	x	x	x



Clasificación según EN 50085-2-2

		bajo pavimento: canales EÜK	a ras de pavimento: cajas EÜK, DUG, ..	Sistemas a nivel de pavimento OKA	Sistemas a nivel de pavimento EBK	Sistemas de canalizaciones sobre pavimento	GES Conjuntos portamecanismos	Conjunto de tapa y marco con altura regulable	Marcos	Sistemas de cargas pesadas (UZD + conjuntos portamecanismos)
		EÜK	UZD	OKA	EBK	AIK	GES	RK.N	RK	.SL
6.101	Según el tipo de limpieza del suelo									
6.101.1	Sistemas de canalización de instalación eléctrica para limpieza de suelos en seco									
6.101.2	Sistemas de canalización de instalación eléctrica para limpieza en húmedo del piso cuando la unidad de servicio no está siendo utilizada		x					x	x	x
6.101.3	Sistemas de canalización de instalación eléctrica para limpieza en húmedo del piso cuando la unidad de servicio está siendo utilizada		x					x	x	x
6.102	Según la resistencia contra cargas verticales que afectan a una superficie pequeña									
6.102.1	Sistemas de canalización de instalación eléctrica para 500 N									
6.102.2	Sistemas de canalización de instalación eléctrica para 750 N	x								
6.102.3	Sistemas de canalización de instalación eléctrica para 1000 N									
6.102.4	Sistemas de canalización de instalación eléctrica para 1500 N					x				
6.102.5	Sistemas de canalización de instalación eléctrica para 2000 N						x			
6.102.6	Sistemas de canalización de instalación eléctrica para 2500 N									
6.102.7	Sistemas de canalización de instalación eléctrica para 3000 N		x	x	x			x	x	
6.103	Según la resistencia contra cargas verticales que afectan a una gran superficie									
6.103.1	Sistemas de canalización de instalación eléctrica para 2000 N									
6.103.2	Sistemas de canalización de instalación eléctrica para 3000 N							x		
6.103.3	Sistemas de canalización de instalación eléctrica para 5000 N						x		x	
6.103.4	Sistemas de canalización de instalación eléctrica para 10000 N									
6.103.5	Sistemas de canalización de instalación eléctrica para 15000 N		x		x					x



Mecanismos Modul 45

	Toma eléctrica	Modelo 0° Modelo 33°	398 398
	Toma eléctrica con clavija de puesta a tierra	Modelo 0° Modelo 0°, codificado	399 399
	Toma eléctrica con clavija de puesta a tierra	Modelo 33° Modelo 33°, codificado	399 400
	Llave de apertura	para tomas eléctricas codificadas	400
	Tomas suizas	Modelo Modul 45	400
	Tomas danesas	Modelo Modul 45	401
	Módulo de protección contra sobretensiones	Para unidad portamecanismos GB2 y GB3 Para soporte modular MT3 y MT4	401 401
	Toma de antena	Modul 45	401
	Toma de teléfono	Sistema TAE	402
	Sistema de datos Modul 45	Para conectores de transmisión de datos	402
	Módulo de conexión de datos	Con placa de soporte	402
	Tapeta ciega	Modelo Modul 45	403



Toma eléctrica con contactos a 0°

Tipo	Color	Emb. Unidad	Peso kg/100 unidad	Código
SKS-D0 RW1	blanco puro	20	3,800	6117 00 1
SKS-D0 ROR1	naranja	20	3,800	6117 00 3
SKS-D0 MZGN1	verde menta	20	3,800	6117 00 5
SKS-D0 SRO1	rojo señales	20	3,800	6117 00 7

PC Policarbonato

Toma eléctrica con contactos a 0° simple, obturador de protección infantil y con embornamiento rápido. 2 polos, 16 A, 250 V~, con terminales según IEC 60884-1.

Tipo	Color	Emb. Unidad	Peso kg/100 unidad	Código
SKS-D0 RW2	blanco puro	10	7,500	6117 01 2
SKS-D0 ROR2	naranja	10	7,500	6117 01 4
SKS-D0 MZGN2	verde menta	10	7,500	6117 01 6
SKS-D0 SRO2	rojo señales	10	7,500	6117 01 8

PC Policarbonato

Toma eléctrica con contactos a 0° doble, obturador de protección infantil y con embornamiento rápido. 2 polos, 16 A, 250 V~, con terminales según IEC 60884-1.

Tipo	Color	Emb. Unidad	Peso kg/100 unidad	Código
SKS-D0 RW3	blanco puro	4	10,300	6117 02 3
SKS-D0 ROR3	naranja	4	10,300	6117 02 5
SKS-D0 MZGN3	verde menta	4	10,300	6117 02 7
SKS-D0 SRO3	rojo señales	4	10,300	6117 02 9

PC Policarbonato

Toma eléctrica con contactos a 0° triple, obturador de protección infantil y con embornamiento rápido. 2 polos, 16 A, 250 V~, con terminales según IEC 60884-1.

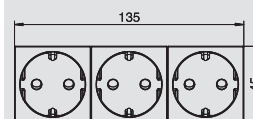
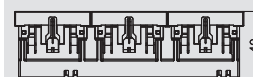
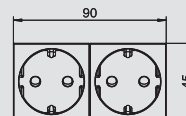
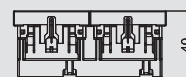
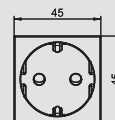
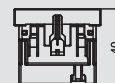

Toma eléctrica con contactos a 33°

Tipo	Color	Emb. Unidad	Peso kg/100 unidad	Código
SKS-D3 RW1	blanco puro	20	3,800	6117 04 1
SKS-D3 ROR1	naranja	20	3,800	6117 04 3
SKS-D3 MZGN1	verde menta	20	3,800	6117 04 5
SKS-D3 SRO1	rojo señales	20	3,800	6117 04 7
SKS-D3 AL1	aluminio lacado	20	3,800	6117 04 9

PC Policarbonato

Toma eléctrica con contactos a 33° simple, con obturador de protección infantil y con embornamiento rápido. 2 polos, 16 A, 250 V~, con terminales según IEC 60884-1.

Tipo	Color	Emb. Unidad	Peso kg/100 unidad	Código
SKS-D3 RW2	blanco puro	10	7,500	6117 05 2
SKS-D3 ROR2	naranja	10	7,500	6117 05 4
SKS-D3 MZGN2	verde menta	10	7,500	6117 05 6
SKS-D3 SRO2	rojo señales	10	7,500	6117 05 8
SKS-D3 AL2	aluminio lacado	10	7,500	6117 06 0

PC Policarbonato

Toma eléctrica con contactos a 33° doble, con obturador de protección infantil y con embornamiento rápido. 2 polos, 16 A, 250 V~, con terminales según IEC 60884-1.

Tipo	Color	Emb. Unidad	Peso kg/100 unidad	Código
SKS-D3 RW3	blanco puro	4	10,300	6117 06 3
SKS-D3 ROR3	naranja	4	10,300	6117 06 5
SKS-D3 MZGN3	verde menta	4	10,300	6117 06 7
SKS-D3 SRO3	rojo señales	4	10,300	6117 06 9
SKS-D3 AL3	aluminio lacado	4	10,300	6117 07 1

PC Policarbonato

Toma eléctrica con contactos a 33° triple, con obturador de protección infantil y con embornamiento rápido. 2 polos, 16 A, 250 V~, con terminales según IEC 60884-1.

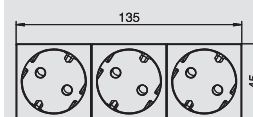
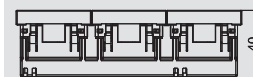
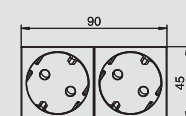
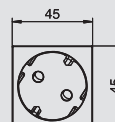
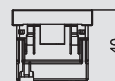

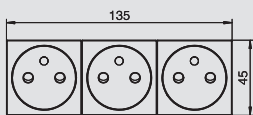
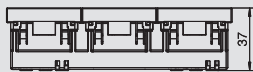
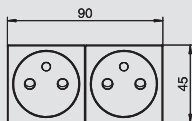
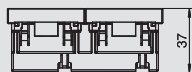
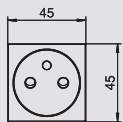
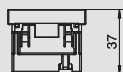

Toma eléctrica con clavija de puesta a tierra, 0°

Tipo	Color	Emb.	Peso	Código
		Unidad	kg/100 unidad	
SKS-F0 RW1	blanco puro	20	3,800	6117 10 2
SKS-F0 ROR1	naranja	20	3,800	6117 10 4
SKS-F0 MZGN1	verde menta	20	3,800	6117 10 6
SKS-F0 SRO1	rojo señales	20	3,800	6117 10 8

PC Policarbonato

Toma eléctrica simple 0°, con clavija de puesta a tierra, contactos a 0°, con obturador de protección infantil y embornamiento rápido. 2 polos, 16A, 250 V~ y con terminales según IEC 60884-1.

Tipo	Color	Emb.	Peso	Código
		Unidad	kg/100 unidad	
SKS-F0 RW2	blanco puro	10	7,500	6117 11 1
SKS-F0 ROR2	naranja	10	7,500	6117 11 3
SKS-F0 MZGN2	verde menta	10	7,500	6117 11 5
SKS-F0 SRO2	rojo señales	10	7,500	6117 11 7

PC Policarbonato

Toma eléctrica doble 0°, con clavija de puesta a tierra, contactos a 0°, con obturador de protección infantil y embornamiento rápido. 2 polos, 16A, 250 V~ y con terminales según IEC 60884-1.

Tipo	Color	Emb.	Peso	Código
		Unidad	kg/100 unidad	
SKS-F0 RW3	blanco puro	4	12,000	6117 12 3
SKS-F0 ROR3	naranja	4	12,000	6117 12 5
SKS-F0 MZGN3	verde menta	4	12,000	6117 12 7
SKS-F0 SRO3	rojo señales	4	12,000	6117 12 9

PC Policarbonato

Toma eléctrica triple 0°, con clavija de puesta a tierra, contactos a 0°, con obturador de protección infantil y embornamiento rápido. 2 polos, 16A, 250 V~ y con terminales según IEC 60884-1.



Toma eléctrica con clavija de puesta a tierra, 0°, modelo codificado

Tipo	Color	Emb.	Peso	Código
		Unidad	kg/100 unidad	
SKS-FC0 SRO1	rojo señales	20	3,800	6106 67 7

PC Policarbonato

Toma eléctrica simple 0°, modelo codificado. Con clavija de puesta a tierra, contactos a 0°, con obturador de protección infantil y embornamiento rápido. 2 polos, 16A, 250 V~ y con terminales según IEC 60884-1. Es necesario usar la llave de apertura tipo CST-SKS para su funcionamiento.

Nota: la llave de apertura debe ser pedida por separado.

Tipo	Color	Emb.	Peso	Código
		Unidad	kg/100 unidad	
SKS-FC0 SRO2	rojo señales	10	7,500	6106 68 7

PC Policarbonato

Toma eléctrica doble 0°, modelo codificado. Con clavija de puesta a tierra, contactos a 0°, con obturador de protección infantil y embornamiento rápido. 2 polos, 16A, 250 V~ y con terminales según IEC 60884-1. Es necesario usar la llave de apertura tipo CST-SKS para su funcionamiento.

Nota: la llave de apertura debe ser pedida por separado.

Tipo	Color	Emb.	Peso	Código
		Unidad	kg/100 unidad	
SKS-FC0 SRO3	rojo señales	4	10,300	6106 69 7

PC Policarbonato

Toma eléctrica triple 0°, modelo codificado. Con clavija de puesta a tierra, contactos a 0°, con obturador de protección infantil y embornamiento rápido. 2 polos, 16A, 250 V~ y con terminales según IEC 60884-1. Es necesario usar la llave de apertura tipo CST-SKS para su funcionamiento.

Nota: la llave de apertura debe ser pedida por separado.





Toma eléctrica con clavija de puesta a tierra, 33°

Tipo	Color	Emb. Unidad	Peso kg/100 unidad	Código
SKS-F3 RW1	blanco puro	20	3,800	6117 14 0
SKS-F3 ROR1	naranja	20	3,800	6117 14 2
SKS-F3 MZGN1	verde menta	20	3,800	6117 14 4
SKS-F3 SRO1	rojo señales	20	3,800	6117 14 6
SKS-F3 AL1	aluminio lacado	20	3,800	6117 14 8

PC Policarbonato

Toma eléctrica simple con clavija de puesta a tierra, contactos a simple 33°, con obturador de protección infantil y embornamiento rápido. 2 polos, 16 A, 250 V~, con terminales según IEC 60884-1.

Tipo	Color	Emb. Unidad	Peso kg/100 unidad	Código
SKS-F3 RW2	blanco puro	10	7,500	6117 15 1
SKS-F3 ROR2	naranja	10	7,500	6117 15 3
SKS-F3 MZGN2	verde menta	10	7,500	6117 15 5
SKS-F3 SRO2	rojo señales	10	7,500	6117 15 7
SKS-F3 AL2	aluminio lacado	10	7,500	6117 15 9

PC Policarbonato

Toma eléctrica simple con clavija de puesta a tierra, contactos a doble 33°, con obturador de protección infantil y embornamiento rápido. 2 polos, 16 A, 250 V~, con terminales según IEC 60884-1.

Tipo	Color	Emb. Unidad	Peso kg/100 unidad	Código
SKS-F3 RW3	blanco puro	4	10,300	6117 16 2
SKS-F3 ROR3	naranja	4	10,300	6117 16 4
SKS-F3 MZGN3	verde menta	4	10,300	6117 16 6
SKS-F3 SRO3	rojo señales	4	10,300	6117 16 8
SKS-F3 AL3	aluminio lacado	4	10,300	6117 17 0

PC Policarbonato

Toma eléctrica simple con clavija de puesta a tierra, contactos a triple 33°, con obturador de protección infantil y embornamiento rápido. 2 polos, 16 A, 250 V~, con terminales según IEC 60884-1.

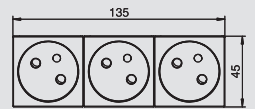
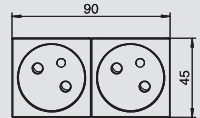
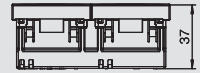
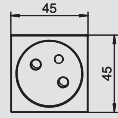
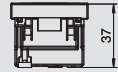

Toma eléctrica con clavija de puesta a tierra, 33°, modelo codificado

Tipo	Color	Emb. Unidad	Peso kg/100 unidad	Código
SKS-FC3 SRO1	rojo señales	20	3,800	6106 70 7

PC Policarbonato

Toma eléctrica con clavija de puesta a tierra y con contactos a 33° simple versión codificada. Con obturador de protección infantil y embornamiento rápido. 2 polos, 16 A, 250 V~, con bornes de unión según IEC 60884-1.

Es necesario usar la llave de apertura tipo CST-SKS para su funcionamiento.

Nota: la llave de apertura debe ser pedida por separado.

Tipo	Color	Emb. Unidad	Peso kg/100 unidad	Código
SKS-FC3 SRO2	rojo señales	10	7,500	6106 71 7

PC Policarbonato

Toma eléctrica con clavija de puesta a tierra y con contactos a 33° doble versión codificada. Con obturador de protección infantil y embornamiento rápido. 2 polos, 16 A, 250 V~, con bornes de unión según IEC 60884-1.

Es necesario usar la llave de apertura tipo CST-SKS para su funcionamiento.

Nota: la llave de apertura debe ser pedida por separado.

Tipo	Color	Emb. Unidad	Peso kg/100 unidad	Código
SKS-FC3 SRO3	rojo señales	4	10,300	6106 72 7

PC Policarbonato

Toma eléctrica con clavija de puesta a tierra y con contactos a 33° triple versión codificada. Con obturador de protección infantil y embornamiento rápido. 2 polos, 16 A, 250 V~, con bornes de unión según IEC 60884-1.

Es necesario usar la llave de apertura tipo CST-SKS para su funcionamiento.

Nota: la llave de apertura debe ser pedida por separado.

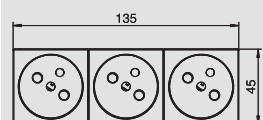
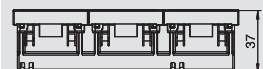
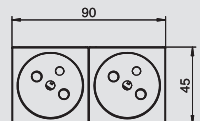
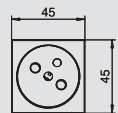
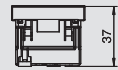

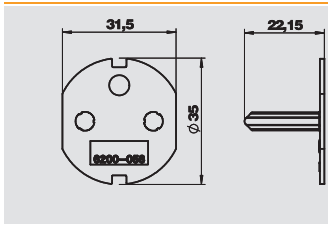

Llave de apertura

Tipo	Color	Emb.	Peso	Código
		Unidad	kg/100 unidad	
CST-SKS	negro	10	1,200	6106 73 5

PC Polycarbonato

Llave de apertura para el funiconamiento de las tomas eléctricas de versión codificada.

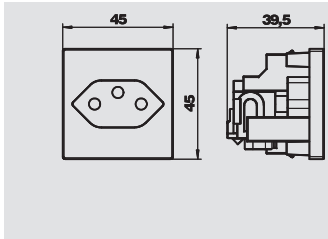

Toma eléctrica suiza, Modul 45

Tipo	Color	Emb.	Peso	Código
		Unidad	kg/100 unidad	
SKS-CH0 RW1	blanco puro	1	3,400	6117 20 0

PC Polycarbonato

Toma eléctrica simple con contactos a 0° acorde a normativa suiza (SEV), con embornamiento rápido. 2 polos, 10A, 250 V~, tipo 13 y con terminales según IEC 60884-1.

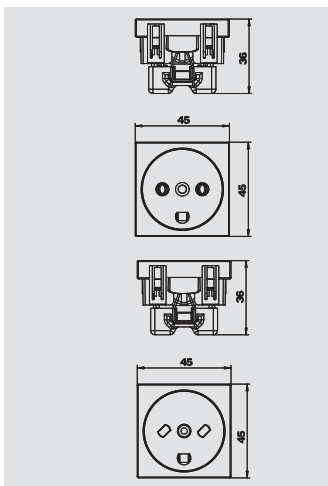

Toma eléctrica norma danesa, Modul 45, 0°

Tipo	Color	Emb.	Peso	Código
		Unidad	kg/100 unidad	
SKS-DK0 RW1	blanco puro	20	3,050	6117 20 2

PC Polycarbonato

Toma eléctrica simple con contactos a 0° acorde a normativa danesa, con embornamiento a tornillo, 2 polos, 16 A, 250 V~, con terminales según IEC 60884-1.

Tipo	Color	Emb.	Peso	Código
		Unidad	kg/100 unidad	
SKS-DKE0 RW1	blanco puro	20	3,050	6117 20 3

PC Polycarbonato

Toma eléctrica simple con contactos a 0° acorde a normativa danesa, para circuito IT, con embornamiento a tornillo. 2 polos, 16 A 250 V~, con terminales según IEC 60884-1.

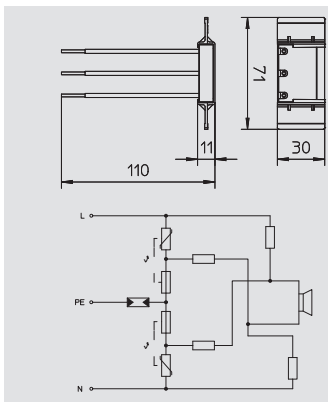

Módulo de protección contra sobretensiones para cubeta GB2 y GB3

Tipo	Señalización en el dispositivo	Emb.	Peso	Código
		Unidad	kg/100 unidad	
USM-A-4	acústico	1	2,000	5092 47 2

Módulo de protección contra sobretensiones con indicación acústica de avería, sin desconexión de red, apropiado para la conexión de una toma eléctrica individual o múltiple. Para montar en cubetas GB2 y GB3 con tabique separador.

Este módulo es conforme a EN 61643-11, tipo 3, clase III, requisito D.

2 polos, 16 A/250 V~, con indicación acústica de averías.

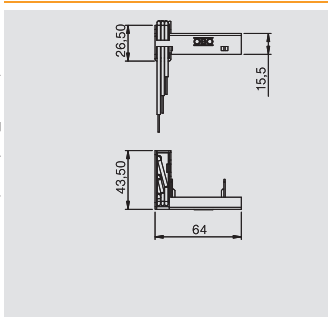

Módulo de protección contra sobretensiones para soporte modular MT3 y MT4

Tipo	Señalización en el dispositivo	Emb.	Peso	Código
		Unidad	kg/100 unidad	
USM-A-4T	acústico	1	0,000	6107 80 1

Módulo de protección contra sobretensiones con indicación acústica de avería, sin desconexión de red, apropiado para la conexión de una toma eléctrica individual o múltiple. Para el montaje en soporte modular MT3/45 y MT4/45. El módulo de protección contra sobretensiones se corresponde con EN 61643-11, tipo 3, clase III, requisito D.



Mecanismos Modul 45



Toma de antena, 1/1 ancho de módulo

Tipo	Color	Emb. Unidad	Peso kg/100 unidad	Código
ANT-2E RW1	blanco puro	10	8,100	6117 38 1

Toma simple para instalación de antena, satélite y conexión para TV y radio.

Frecuencia: 5-862 MHz
Atenuación térmica: 1 dB
Atenuación del canal de retorno: 14 dB
Clase de protección EMV A

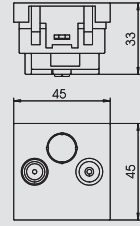

Toma de antena, 1/1 ancho de módulo

Tipo	Color	Emb. Unidad	Peso kg/100 unidad	Código
ANT-2D RW1	blanco puro	10	8,100	6117 38 7

Toma simple para instalación de antena, satélite y conexión para TV y radio.

Frecuencia: 5-862 MHz
Atenuación de paso: 4dB
Atenuación de canal de retorno: 14 dB
Clase de protección EMV A

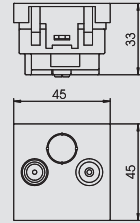

Toma de antena, 1/1 ancho de módulo

Tipo	Color	Emb. Unidad	Peso kg/100 unidad	Código
ANT-3E RW1	blanco puro	10	9,400	6117 39 3

Toma simple para instalación de antena, satélite y conexión para TV y radio.

Frecuencia: 5-2050 MHz
Atenuación térmica:
5-862 MHz - 1 dB
950-2050 MHz - 2 dB
Atenuación de canal de retorno: 14 dB
Clase de protección EMV A

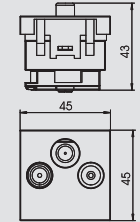

Toma de teléfono, sistema TAE

Tipo	Color	Emb. Unidad	Peso kg/100 unidad	Código
TAE-6F RW1	blanco puro	10	2,000	6117 42 8
TAE-6F AL1	aluminio lacado	10	2,000	6117 43 0

Toma de teléfono

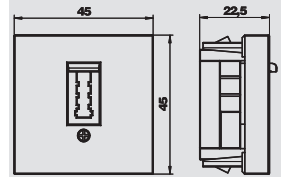

Módulo adaptador para conector de transmisión de datos

Tipo	Color	Emb. Unidad	Peso kg/100 unidad	Código
DMS-2RM RW1	blanco puro	10	0,855	6117 31 5

PC Policarbonato

Módulo adaptador inclinado para 2 conectores de transmisión de datos. Se puede montar tanto horizontal como verticalmente.

Tipo	Color	Emb. Unidad	Peso kg/100 unidad	Código
DMG-2RM RW1	blanco puro	10	1,100	6117 31 9

Módulo adaptador plano para 2 conectores de transmisión de datos. Se puede montar tanto horizontal como verticalmente.

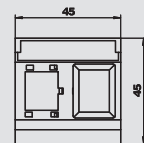
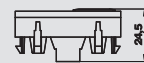
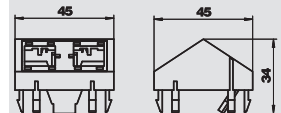

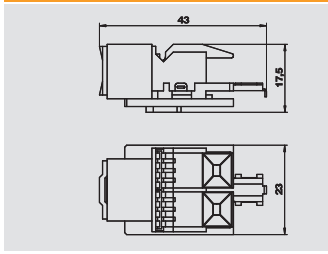

Módulo de conexión de datos con placa de soporte, cat. 5e

Tipo	Emb.	Peso	Código
	Unidad	kg/100 unidad	
ASM-C5	1	1,120	6117 33 7

Módulo de conexión Cat. 5e para un conector RJ 45
Se incluye una tapa guardapolvo, una brida para cable y unas instrucciones de montaje.

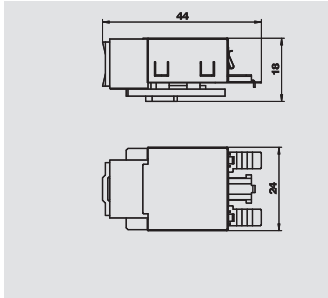

Módulo de conexión de datos con placa de soporte, cat. 5e, apantallado

Tipo	Emb.	Peso	Código
	Unidad	kg/100 unidad	
ASM-C5 G	1	1,920	6117 32 5

Módulo de conexión Cat. 5e para un conector RJ 45
Se incluye una cubierta de protección de compatibilidad electromagnética, una tapa guardapolvo, una brida para cable y unas instrucciones de montaje.

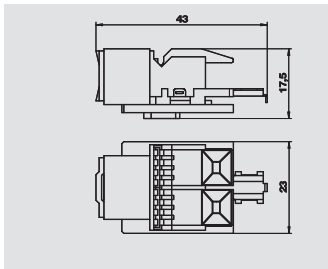

Módulo de conexión de datos con placa de soporte, cat. 6

Tipo	Emb.	Peso	Código
	Unidad	kg/100 unidad	
ASM-C6	1	1,060	6117 34 1

Módulo de conexión Cat. 6 para un conector RJ 45
Se incluye una cubierta de protección de compatibilidad electromagnética, una tapa guardapolvo, una brida para cable y unas instrucciones de montaje.

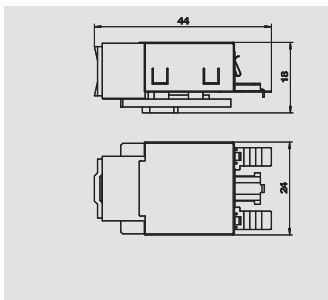

Módulo de conexión de datos con placa de soporte, cat. 6e, apantallado

Tipo	Emb.	Peso	Código
	Unidad	kg/100 unidad	
ASM-C6 G	1	1,850	6117 32 9

Módulo de conexión Cat. 6 para un conector RJ 45
Se incluye una cubierta de protección de compatibilidad electromagnética, una tapa guardapolvo, una brida para cable y unas instrucciones de montaje.

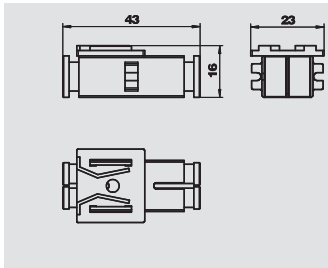

Conector de fibra óptica con módulo adaptador

Tipo	Emb.	Peso	Código
	Unidad	kg/100 unidad	
ASM-LWL K	1	0,095	6117 74 0

Acoplador LWL, módulo monocanal.
Suministro: Acoplador, placa de soporte, 2 tapas guardapolvo, 1 instrucciones de montaje, 1 identificación.

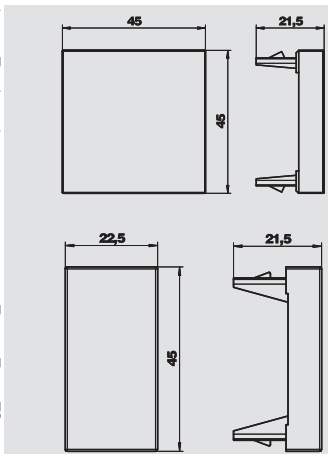

Tapa ciega

Tipo	Color	Emb.	Peso	Código
		Unidad	kg/100 unidad	
ADP-B RW1	blanco puro	10	0,800	6117 40 6

Tapa ciega para tapar un espacio vacío en las cubetas (Ancho:1módulo)



Tipo	Color	Emb.	Peso	Código
		Unidad	kg/100 unidad	
ADP-B RW0.5	blanco puro	10	0,400	6117 41 4

Tapa ciega para tapar un espacio vacío en las cubetas (Ancho: 1/2módulo)





Índices

	Índice alfabético	410
	Índice por códigos	416
	Índice por tipos	422



A

Adaptador de conexión en forma de U Modul 45, 386
connect
Adaptador de conexión recto, con salida en conector, 250
hembra
Adaptador de conexión recto, con salida en conector, 250
macho
Adaptador de unión Modul 45connect, 386
Adaptador Telitank para montar un mecanismo Modul, 363
45 bajo el marco S990, simple
Adaptador Telitank para montar un mecanismo Modul, 364
45 bajo el marco S990, triple.
Ampliación de la escalera de los conjuntos, 302, 307, 320
portamecanismos
Ampliación lateral para GES4, altura 100-150 mm, 238
Ampliación lateral para GES4, altura 40-140 mm, 230
Ampliación lateral para GES4, altura 40-240 mm, 230
Ampliación lateral para GES4, altura 60-110 mm, 238
Ampliación lateral para GES6, altura 100-150 mm, 238
Ampliación lateral para GES6, altura 40-140 mm, 230
Ampliación lateral para GES6, altura 40-240 mm, 230
Ampliación lateral para GES6, altura 60-110 mm, 238
Ampliación lateral para GES9, altura 100-150 mm, 239
Ampliación lateral para GES9, altura 40-140 mm, 230
Ampliación lateral para GES9, altura 40-240 mm, 231
Ampliación lateral para GES9, altura 40-70 mm, 238
Ampliación lateral para GES9, altura 60-110 mm, 238
Ampliación lateral para GES9/55, 259, 262
Ampliación lateral para GESR9, altura 100-150 mm, 239
Ampliación lateral para GESR9, altura 40-140 mm, 231
Ampliación lateral para GESR9, altura 40-240 mm, 231
Ampliación lateral para GESR9, altura 40-70 mm, 239
Ampliación lateral para GESR9, altura 60-110 mm, 239
Ampliación lateral para GESR9/55, 259, 262

Á

Ángulo de fijación para Flexkanal, 302, 307
Ángulo de fijación para Flexkanal en GESRM2, 382
Ángulo exterior, 248
Ángulo interior, 248

A

Anillo suplementario, 372
Apoyo, 280, 282
Ayuda de desbloqueo rápido, 221
Ayuda elevadora para UZD/UGD250-3 con altura 165-, 214
220 mm

B

Bloque distribuidor 3 polos, 394
Bloque distribuidor en T, 3 polos, 393
Botador con salvamanos, 212

C

Cable de conexión de 3 hilos, libre de halógenos,, 252, 392
sección transversal 2,5 mm²
Cable de conexión de 3 hilos, PVC, sección transversal, 251, 390-
1,5 mm² 391
Cable de conexión de 3 hilos, PVC, sección transversal, 251-252,
2,5 mm² 391
Caja bajo suelo UGD250-3 para GES9/55, 263
Caja bajo suelo UGD350-3 para GES9/55, 263
Caja bajo suelo UGD350-3 para GESR9/55, 263
Caja básica 250, 284-285
Caja básica 250 con tapa de poliestireno, 284-285
Caja básica 350, 284
Caja básica 350 con tapa de poliestireno, 284-285
Caja de derivación y de registro, 276
Caja para montar GESRM2, 380
Caja UDL, 372
Campana de sierra, 375
Campo identificativo, 254, 351

C

Canal bajo suelo, 2 compartimentos, 206, 208, 210
Canal bajo suelo, 3 compartimentos, 206, 208, 210
Canal ciego encajable, altura 40-140 mm, 226
Canal ciego encajable, altura 40-240 mm, 226
Canal ciego encajable, altura 40-70 mm, 233
Canal ciego encajable, altura 60-110 mm, 234
Canal ciego, altura 100-150 mm, 233-234
Canal ciego, altura 40-140 mm, 226
Canal ciego, altura 40-240 mm, 226
Canal ciego, altura 40-70 mm, 233
Canal ciego, altura 60-110 mm, 233
Canal con escobilla protectora, 248
Canal de alimentación OKB, 248
Canal de derivación sobre pavimento, 294
Canal de instalación con orificios de montaje, 270, 272, 274
Canal de instalación de ancho 200 mm, 258, 261
Canal de instalación de ancho 300 mm, 258, 261
Canal de instalación de ancho 400 mm, 258, 261
Canal de instalación de ancho 500 mm, 258, 261
Canal de instalación de ancho 600 mm, 258, 261
Canal de instalación, 2 compartimentos, 280, 282
Canal de instalación, 3 compartimentos, 280, 282
Canal de instalación, cerrado, 270, 272, 274
Canal para GES4, altura 100-150 mm, 235
Canal para GES4, altura 40-140 mm, 227
Canal para GES4, altura 40-240 mm, 227
Canal para GES4, altura 60-110 mm, 235
Canal para GES6, altura 100-150 mm, 236
Canal para GES6, altura 40-140 mm, 228
Canal para GES6, altura 40-240 mm, 228
Canal para GES6, altura 60-110 mm, 235
Canal para GES9, altura 100-150 mm, 236
Canal para GES9, altura 40-140 mm, 228
Canal para GES9, altura 40-240 mm, 228
Canal para GES9, altura 40-70 mm, 236
Canal para GES9, altura 60-110 mm, 236
Canal para GESR9, altura 100-150 mm, 237
Canal para GESR9, altura 40-140 mm, 229
Canal para GESR9, altura 40-240 mm, 229
Canal para GESR9, altura 40-70 mm, 237
Canal para GESR9, altura 60-110 mm, 237
Canal para Telitank, altura 100-150 mm, 235
Canal para Telitank, altura 40-140 mm, 227
Canal para Telitank, altura 40-240 mm, 227
Canal para Telitank, altura 40-70 mm, 234
Canal para Telitank, altura 60-110 mm, 234
Canal sobre pavimento, 40 mm de altura, 290
Canal sobre pavimento, 70 mm de altura, 290
Canal sobre pavimento, 75 mm de altura, 290
Carcasa protectora para soporte modular, 352-353
Codo vertical, 2 compartimentos, 206, 208, 210, 270, 272, 274, 281,
283
Codo vertical, 3 compartimentos, 207, 209, 211, 270, 272, 274, 281,
283
Conector, 212
Conector de 3 polos con embornamiento rápido, 392-393
Conector de 3 polos, embornamiento a tornillo, 392-393
Conector de 5 polos, embornamiento a tornillo, 393
Conector de fibra óptica con módulo adaptador, 403
Conector Modul 45connect, 250
Conector para canal con escobilla protectora, 249
Conector para canal de alimentación, 249
Conjunto portamecanismos cuadrado para altura de, 264, 311
pavimento 55 mm
Conjunto portamecanismos GES2 universal, 300
Conjunto portamecanismos GES2DB, 300
Conjunto portamecanismos GES4 universal, 300
Conjunto portamecanismos GES4DB, 300
Conjunto portamecanismos GES4M10 universal, 300

C

Conjunto portamecanismos GES4M10DB, 301
 Conjunto portamecanismos GES6 universal, 301
 Conjunto portamecanismos GES6DB, 301
 Conjunto portamecanismos GES6M10 universal, 301
 Conjunto portamecanismos GES6M10DB, 301
 Conjunto portamecanismos GES9 universal, 302
 Conjunto portamecanismos GES9M10 universal, 302
 Conjunto portamecanismos GES9M10DB, 302
 Conjunto portamecanismos GESR4 universal, 305
 Conjunto portamecanismos GESR7 universal, 305
 Conjunto portamecanismos GESR9 con marco, 306
 protector de moqueta
 Conjunto portamecanismos GESR9 universal, 306
 Conjunto portamecanismos GESR9/10 universal, 306
 Conjunto portamecanismos GESRA7/10, 306
 Conjunto portamecanismos GESRA7D, 305
 Conjunto portamecanismos GESRA7DM, 305
 Conjunto portamecanismos GESRA9/10, 306
 Conjunto portamecanismos para zonas que precisen, 309
 una limpieza con agua, con marco protector de
 acabado de pavimento
 Conjunto portamecanismos para zonas que precisen , 309
 una limpieza con agua, enrasado con el acabado final
 de pavimento
 Conjunto portamecanismos redondo para altura de, 264, 311
 pavimento 55 mm
 Corona de corte, 375
 Corona de perforación, 375
 Cuadro de caracterización, 406
 Cubeta GB2 con protección contra sobretensiones, lista, 388
 para conectar
 Cubeta GB2 lista para conectar, 387-388
 Cubeta GB3 con protección contra sobretensiones, lista, 389
 para conectar
 Cubeta GB3 lista para conectar, 388-389
 Cubeta portamecanismos GB2, 348
 Cubeta portamecanismos GB2 con perforaciones en la, 348
 base
 Cubeta portamecanismos GB3, 253, 349
 Cubeta portamecanismos GB3 con perforaciones en la, 349-350
 base
 Cubeta Telitank T4L, 363
 Cubetas para tomas CEE, 358
 Cubierta de protección para pavimentos que precisan, 373
 de limpieza en seco
 Cubierta de protección para pisos que requieren una, 373
 limpieza con agua
 Cubierta para cubetas portamecanismos, 357
 Cuerpo de encofrado, 394

D

Descargador de tracción, 351, 368
 Descargador de tracción Modul 45connect, 252, 386
 Descargador de tracción para soporte de montaje, 354
 Descargador de tracción T4B y T12L, 368
 Distribuidor eléctrico bajo suelo UVS, 389-390

F

FBA-B200 bloque de espuma, 407
 FBA-BV200 bloque de vacío, 407
 FBA-SP masilla tapaporos en cartucho, 407

G

Grapa de fijación, 280, 282
 Guía de cables, 307

H

Herramientas de elevación, 245, 335

J

Juego de piezas para bifurcación angular hacia la, 241
 derecha, altura 40-150 mm

J

Juego de piezas para bifurcación angular hacia la, 241
 derecha, altura 40-240 mm
 Juego de piezas para bifurcación angular hacia la, 242
 izquierda, altura 40-150 mm
 Juego de piezas para bifurcación angular hacia la, 242
 izquierda, altura 40-240 mm
 Juego de piezas para derivación en T y cruz, 241
 Juego de repuesto, 308
 Junta amortiguadora para tapa, 249
 Junta de soporte de tapa para ancho de canal 400, 500, 232
 y 600 mm
 Junta de tapa con soporte central, 259, 262
 Junta de tapa con soporte central para ancho de canal, 240
 400, 500 y 600 mm
 Junta de tapa para ancho de canal 200 y 300 mm, 232, 240, 259,
 262
 Junta para marco, 221-222
 Junta plana, 242

K

Kit de nivelación de altura para UZD/UGD250-3, con, 213-214
 altura 70-125 mm
 Kit de nivelación de altura para UZD/UGD350-3, con, 217-218
 altura 70-125 mm
 Kit de nivelación de altura para UZD250-3, con altura, 214
 115-170 mm
 Kit de nivelación de altura para UZD350-3, con altura, 218
 115-170 mm
 Kit de nivelación de altura para UZD350-3, con altura, 218
 165-220 mm

L

Lengüeta de sujeción de canal, 212
 Llave BAB80, 375
 Llave BABF80, 375
 Llave de apertura, 400

M

Manguito roscado para conjunto de tapa y marco con, 335
 altura regulable
 Manguito roscado para marcos, 335
 Marco de montaje para 2 mecanismos dobles Modul 45, 311
 Marco de montaje para 2 mecanismos triples Modul 45, 311
 Marco de montaje para cuatro mecanismos sencillos, 311
 Modul 45
 Marco de montaje para tres mecanismos sencillos, 311
 Modul 45
 Marco de registro para caja de tamaño 250, 286
 Marco de registro para caja de tamaño 350, 286
 Marco para 2 mecanismos dobles Modul 45, 264
 Marco para 2 mecanismos triples Modul 45, 264
 Marco para acabado de revestimiento, 277
 Marco para cuatro mecanismos sencillos Modul 45, 264
 Marco para tres mecanismos sencillos Modul 45, 264
 Marcos protectores de moqueta, 277
 Módulo adaptador para conector de transmisión de, 402
 datos
 Módulo adaptador para conector de transmisión de, 266, 313
 datos tipo A, 1/1 ancho de módulo
 Módulo adaptador para conector de transmisión de, 267, 314
 datos tipo B, 1/1 ancho de módulo
 Módulo adaptador para conector de transmisión de, 267, 314
 datos tipo C, 1/1 ancho de módulo
 Módulo adaptador para conector de transmisión de, 267, 314
 datos tipo EP, 1/1 ancho de módulo
 Módulo adaptador para conector de transmisión de, 267, 314
 datos tipo F, 1/1 ancho de módulo
 Módulo adaptador para conector de transmisión de, 267, 314
 datos tipo PA, 1/1 ancho de módulo
 Módulo de conexión de datos con placa de soporte, cat., 402
 5e
 Módulo de conexión de datos con placa de soporte, cat., 402
 5e, apantallado

M

Módulo de conexión de datos con placa de soporte, cat., 402
6
Módulo de conexión de datos con placa de soporte, cat., 403
6e, apantallado
Módulo de conexión de datos Snap-In, cat. 5e., 357, 382
apantallado
Módulo de conexión de datos Snap-In, cat. 5e, sin, 356, 381
apantallamiento
Módulo de conexión de datos Snap-In, cat. 6e., 357, 382
apantallado
Módulo de conexión de datos Snap-In, cat. 6e, sin, 357, 382
apantallamiento
Módulo de protección contra sobretensiones para, 401
cubeta GB2 y GB3
Módulo de protección contra sobretensiones para, 401
soporte modular MT3 y MT4
Módulo Snap-In, 377

O

OKA Tapa final de canal, 260, 262

P

Para para instalar la Telitank en el canal de derivación, 295
Perfil de nivelación para UGD250-3, 329, 333
Perfil de nivelación para UGD350-3, 329, 333
Perfil lateral para AIKA (repuesto), 296
Perfil lateral para AIKU (repuesto), 293
Perfil lateral para AIKU y AIKA, longitud corta, 293, 296
(repuesto)
Perfil señalizador, 242
Pieza de anclaje, 242
Pieza en T, 248
Placa ciega, 277
Placa ciega para abertura de montaje de Telitank, 221
Placa ciega para abertura de montaje rectangular, 221
Placa ciega para abertura de montaje redonda, 221
Placa de pared, 407
Placa de soporte para soporte de montaje, 354-356
Plantilla para taladrar, 375
Pyrosit FBS90 espuma contra incendios, 406
Pyrosit juego de tubos mezcladores, 406
Pyrosit maletín ignífugo, 406
Pyrosit pistola de cartuchos, 406

S

Salida bajo suelo para montaje canal, 372
Salida bajo suelo para montaje suelo hueco, 372
Salida bajo suelo para montaje suelo técnico, 372
Salida de cables para conjunto de tapa y marco, 334
Salida de cables para suelo técnico, 374
Sistema de soporte de montaje para conectores de, 354
transmisión de datos
Soporte ACO, 357
Soporte cubeta para automático LS, 357
Soporte de montaje para montar conectores de, 376
transmisión de datos en GE2V
Soporte GTGRAF9, 309
Soporte modular con base protectora para mecanismos, 254, 353
Modul 45
Soporte modular MT3 listo para conectar, 387
Soporte modular MT4 con dispositivo de protección, 387
contra sobretensiones, listo para conectar
Soporte modular MT4 listo para conectar, 387
Soporte modular MT4 para OKB, 250
Soporte modular para cuatro mecanismos Modul 45., 352
longitud 208 mm
Soporte modular para mecanismos Modul 45, 386-387
Soporte modular para tres mecanismos Modul 45., 352
longitud 165 mm
Soporte para conjunto de tapa y marco con altura, 336
regulable
Soporte para cubeta, 249

S

Soporte para cubeta portamecanismos para montaje, 352
inclinado de un mecanismo Modul 45
Soportes para cargas pesadas DSSL, 341, 343, 345

T

Tabique separador, 240, 249, 254, 290, 294, 351
Tabique separador para canal de altura 75 mm, 290
Tabique separador para soporte modular, 353
Tabique separador Telitank T12L, 368
Tabique separador Telitank T4B, 363
Tabique separador Telitank T4L/T8NL, 365
Tabique separador, vertical, 265, 312
Taco a percusión con tornillo, 212
Tacos OBO, 212
Tapa adaptadora 250-3 para GES2, 215
Tapa adaptadora 250-3 para GES4, 215
Tapa adaptadora 250-3 para GES6, 215
Tapa adaptadora 250-3 para GES9, 215
Tapa adaptadora 250-3 para GESR4, 215
Tapa adaptadora 250-3 para GESRM2, 215
Tapa adaptadora 250-3 para Telitank, 214
Tapa adaptadora 350-3 para GES4, 219
Tapa adaptadora 350-3 para GES6, 219
Tapa adaptadora 350-3 para GES9, 219
Tapa adaptadora 350-3 para GESR4, 219
Tapa adaptadora 350-3 para GESR7, 219
Tapa adaptadora 350-3 para GESR9, 219
Tapa adaptadora 350-3 para GESRM2, 219
Tapa adaptadora 350-3 para Telitank, 218
Tapa adaptadora de cargas pesadas para unidad, 344-345
portamecanismos cuadrada
Tapa adaptadora de cargas pesadas para unidad, 343
portamecanismos redonda
Tapa adaptadora DUG350-3R9 para GRAF9, 310
Tapa adaptadora para cargas pesadas 250-3/4, 216
Tapa adaptadora para cargas pesadas 250-3R4, 216
Tapa adaptadora para cargas pesadas 350-3/4, 220
Tapa adaptadora para cargas pesadas 350-3/9, 220
Tapa adaptadora para cargas pesadas 350-3R4, 220
Tapa adaptadora para cargas pesadas 350-3R7, 220
Tapa adaptadora para cargas pesadas 350-3R9, 220
Tapa adaptadora para GES4, 400 mm, 244
Tapa adaptadora para GES4, 800 mm, 244
Tapa adaptadora para GES6, 400 mm, 244
Tapa adaptadora para GES6, 800 mm, 244
Tapa adaptadora para GES9, 400 mm, 244
Tapa adaptadora para GES9, 800 mm, 244
Tapa adaptadora para GESR9, 400 mm, 245
Tapa adaptadora para GESR9, 800 mm, 244
Tapa adaptadora para la utilización de cargas pesadas, 310
con GRAF9
Tapa adaptadora para montaje de Telitank, 277
Tapa adaptadora para montaje de Telitank, 400 mm, 243
Tapa adaptadora para montaje de Telitank, 800 mm, 243
Tapa adaptadora, ciega encajable, 800 mm, 243
Tapa adaptadora, ciega, 800 mm, 243
Tapa caja vacía para tamaño de caja 250, 286
Tapa caja vacía para tamaño de caja 350, 286
Tapa ciega, 277, 291, 373, 403
Tapa ciega con protección contra la humedad para, 214
UZD250-3
Tapa ciega con protección contra la humedad para, 218
UZD350-3
Tapa ciega de derivación en T, 295
Tapa ciega derivación en T, 291
Tapa ciega esquina interior, 291
Tapa ciega para canal de derivación, 295
Tapa ciega para esquina exterior, 291
Tapa ciega para pavimentos que requieren una , 374
limpieza con agua, sin rebaje para colocar el acabado
final del pavimento

T

Tapa ciega para pavimentos que requieren una limpieza en seco, con rebaje para colocar el acabado final del pavimento, 374

Tapa ciega para pavimentos que requieren una limpieza en seco, sin rebaje para colocar el acabado final del pavimento, 373

Tapa ciega para UZD250-3, 214

Tapa ciega para UZD350-3, 218

Tapa de registro para montaje de una minicolumna, 304

Tapa de registro ZES4, 303

Tapa de registro ZES6, 303

Tapa de registro ZES9, 303

Tapa de registro ZES9/10, 303

Tapa de registro ZESR4, 308

Tapa de registro ZESR7, 308

Tapa de registro ZESR9, 308

Tapa de registro ZESRA7, 308

Tapa final, 206, 208, 210, 270, 272, 274

Tapa final de canal, 248, 293

Tapa final de canal de derivación, 296

Tapa final de canal, altura 40-150 mm, 241

Tapa final de canal, altura 40-240 mm, 241

Tapa para montaje de mecanismo, 372

Tapa para Telitank, 292

Tapa para Telitank T4B, 362-363

Tapa para Telitank T4L/T8NL, 364-365

Tapa para unidad portamecanismos, 292

Tapa petroquelada S990 con campo identificativo, 365

Tapa S990, 365

Tapa y marco de altura regulable con salida de cables, RKS, tamaño nominal 4, 321

Tapa y marco de altura regulable con salida de cables, RKS, tamaño nominal 9, 321-322

Tapa y marco de altura regulable con salida de cables, RKSNUZD3, tamaño nominal 4, 327-328

Tapa y marco de altura regulable con salida de cables, RKSNUZD3, tamaño nominal 9, 328

Tapa y marco de altura regulable con salida de cables, RKS, tamaño nominal R4, 323-324

Tapa y marco de altura regulable con salida de cables, RKS, tamaño nominal R7, 324

Tapa y marco de altura regulable con salida de cables, RKS, tamaño nominal R9, 324

Tapa y marco de altura regulable con salida de cables, RKS, tamaño nominal R4, 331

Tapa y marco de altura regulable con salida de cables, RKS, tamaño nominal R7, 331

Tapa y marco de altura regulable con salida de cables, RKS, tamaño nominal R9, 331-332

Tapa y marco de altura regulable para cargas pesadas, 344, versión ciega, RKNLSL

Tapa y marco de altura regulable para cargas pesadas, 342, versión ciega, RKRSL

Tapa y marco de altura regulable para cargas pesadas, para tubo, RKFNSL, 342, 344

Tapa y marco de altura regulable para tubo, RKF, tamaño nominal 4, 322

Tapa y marco de altura regulable para tubo, RKF, tamaño nominal 9, 322

Tapa y marco de altura regulable para tubo, RKF, tamaño nominal 4, 328

Tapa y marco de altura regulable para tubo, RKF, tamaño nominal 9, 329

Tapa y marco de altura regulable para tubo, RKF, tamaño nominal R4, 324-325

Tapa y marco de altura regulable para tubo, RKF, tamaño nominal R7, 325

Tapa y marco de altura regulable para tubo, RKF, tamaño nominal R9, 325

Tapa y marco de altura regulable para tubo, RKF, tamaño nominal R4, 332

Tapa y marco de altura regulable para tubo, RKF, tamaño nominal R7, 332

Tapa y marco de altura regulable para tubo, RKF, tamaño nominal R9, 333

T

Tapa y marco de altura regulable, versión ciega, RKN, tamaño nominal 4, 321

Tapa y marco de altura regulable, versión ciega, RKN, tamaño nominal 9, 321

Tapa y marco de altura regulable, versión ciega, RKN, tamaño nominal 4, 327

Tapa y marco de altura regulable, versión ciega, RKN, tamaño nominal 9, 327

Tapa y marco de altura regulable, versión ciega, RKR, tamaño nominal R4, 323

Tapa y marco de altura regulable, versión ciega, RKR, tamaño nominal R7, 323

Tapa y marco de altura regulable, versión ciega, RKR, tamaño nominal R9, 323

Tapa y marco de altura regulable, versión ciega, RKR, tamaño nominal R4, 330

Tapa y marco de altura regulable, versión ciega, RKR, tamaño nominal R7, 330

Tapa y marco de altura regulable, versión ciega, RKR, tamaño nominal R9, 330-331

Tapa y marco para acabados de pavimento BEK/F, 320

Tapa y marco para cargas pesadas, para tubo, RKFSL, clase de carga 1, 340

Tapa y marco para cargas pesadas, para tubo, RKFSL, clase de carga 2, 341

Tapa y marco para cargas pesadas, versión ciega, RKFSL, clase de carga 1, 340

Tapa y marco para cargas pesadas, versión ciega, RKFSL, clase de carga 2, 340

Tapa y marco para salida de cables, RKS, tamaño nominal 250-3, 318

Tapa y marco para salida de cables, RKS, tamaño nominal 350-3, 319

Tapa y marco para tubo, RKF, tamaño nominal 250-3, 319

Tapa y marco para tubo, RKF, tamaño nominal 350-3, 319

Tapa y marco, versión ciega, RK, tamaño nominal 250-, 318

Tapa y marco, versión ciega, RK, tamaño nominal 350-, 318

Tapas ciegas, 352

Tapas de relleno y placas de inserción para conjuntos portamecanismos redondos, 307

Tapas y marcos, 243

Tapeta para esquina T4L/T8NL, cóncava, 366

Tapeta para esquina T4L/T8NL, convexa, 365

Tapeta para montaje de conectores de datos en los conjuntos portamecanismos Sistema 55, 312

Tapeta para montaje de conectores de datos en GESRM2, 381

Tapeta para montaje de conectores de datos en los conjuntos portamecanismos Sistema 55, 265

Tapeta para Telitank T12L, 366-367

Tapetas para la cubeta portamecanismos GB2, 348-349

Tapetas para la cubeta portamecanismos GB3, 253-254, 350-351

Telitank T12L, 366

Telitank T4B, 362

Telitank T4L, 363

Telitank T8NL, 363

Toma de antena, 1/1 ancho de módulo, 401-402

Toma de teléfono, sistema TAE, 402

Toma de tierra, 221, 243, 249, 290, 294

Toma eléctrica con clavija de puesta a tierra, 0°, 399

Toma eléctrica con clavija de puesta a tierra, 0°, modelo codificado, 399

Toma eléctrica con clavija de puesta a tierra, 33°, 399-400

Toma eléctrica con clavija de puesta a tierra, 33°, modelo codificado, 400

Toma eléctrica con contactos a 33°, 398

Toma eléctrica con contactos a 0°, 398

Toma eléctrica con puesta a tierra, 0°, 265-266, 312-313

Toma eléctrica con puesta a tierra, 33°, 266, 313, 353

Toma eléctrica con toma de tierra Modul 45connect, 250

Toma eléctrica con toma de tierra, 33°, 255

Toma eléctrica Modul 45connect, 386

T

Toma eléctrica norma danesa, Modul 45, 0°, 401
Toma eléctrica suiza, Modul 45, 400
Tornillo de anclaje, 212
Tornillos para fijar la tapa, 221
Tubo para conjuntos de tapa y marco, 334
Tubo para GRAF9 (repuesto), 310
Tuerca, 271, 273, 275, 293, 296, 368

U

UGD250-3 para conjuntos portamecanismos cuadrados, para altura de pavimento 70-125 mm, 213
UGD250-3 para conjuntos portamecanismos redondos, para altura de pavimento 70-125 mm, 213
UGD350-3 para conjuntos portamecanismos cuadrados, para altura de pavimento 70-125 mm, 217
UGD350-3 para conjuntos portamecanismos redondos, para altura de pavimento 70-125 mm, 217
Unidad de montaje para UZD250-3, 320, 341
Unidad de montaje para UZD350-3, 320, 341
Unidad de nivelación, 242
Unidad de nivelación para la junta de soporte de tapa, altura 100-175 mm, 259-260
Unidad de nivelación para la junta de soporte de tapa, altura 170-245 mm, 232
Unidad de nivelación para la junta de soporte de tapa, altura 40-70 mm, 232
Unidad de nivelación para la junta de soporte de tapa, altura 60-110 mm, 232
Unidad de nivelación RKNEV, 322, 326
Unidad portamecanismos GE2V, 376
Unidad portamecanismos GESRM2 con marco protector para suelo hueco y técnico, 379
Unidad portamecanismos GESRM2 con marco protector superpuesto en el acabado del pavimento, para UZD/UDL, 378
Unidad portamecanismos GESRM2 con marcode apoyo enrasado con el pavimento para UZD/UDL, 379-380
Unidad portamecanismos UDHome4, 383
Unidad portamecanismos UDHome9, 383
Unidades de nivelación RKNEV, 343, 345
Uniones, 206, 208, 210, 270, 272, 274, 280, 282
UZD250-3 con entradas de tubo, para altura de pavimento 70-125 mm, 213
UZD250-3 para altura de pavimento 115-170 mm, 213
UZD250-3 para altura de pavimento 165-220 mm, 213
UZD250-3 para altura de pavimento 70-125 mm, 213
UZD350-3 con entradas de tubo, para altura de pavimento 70-125 mm, 217
UZD350-3 para altura de pavimento 115-170 mm, 217
UZD350-3 para altura de pavimento 165-220 mm, 217
UZD350-3 para altura de pavimento 70-125 mm, 217

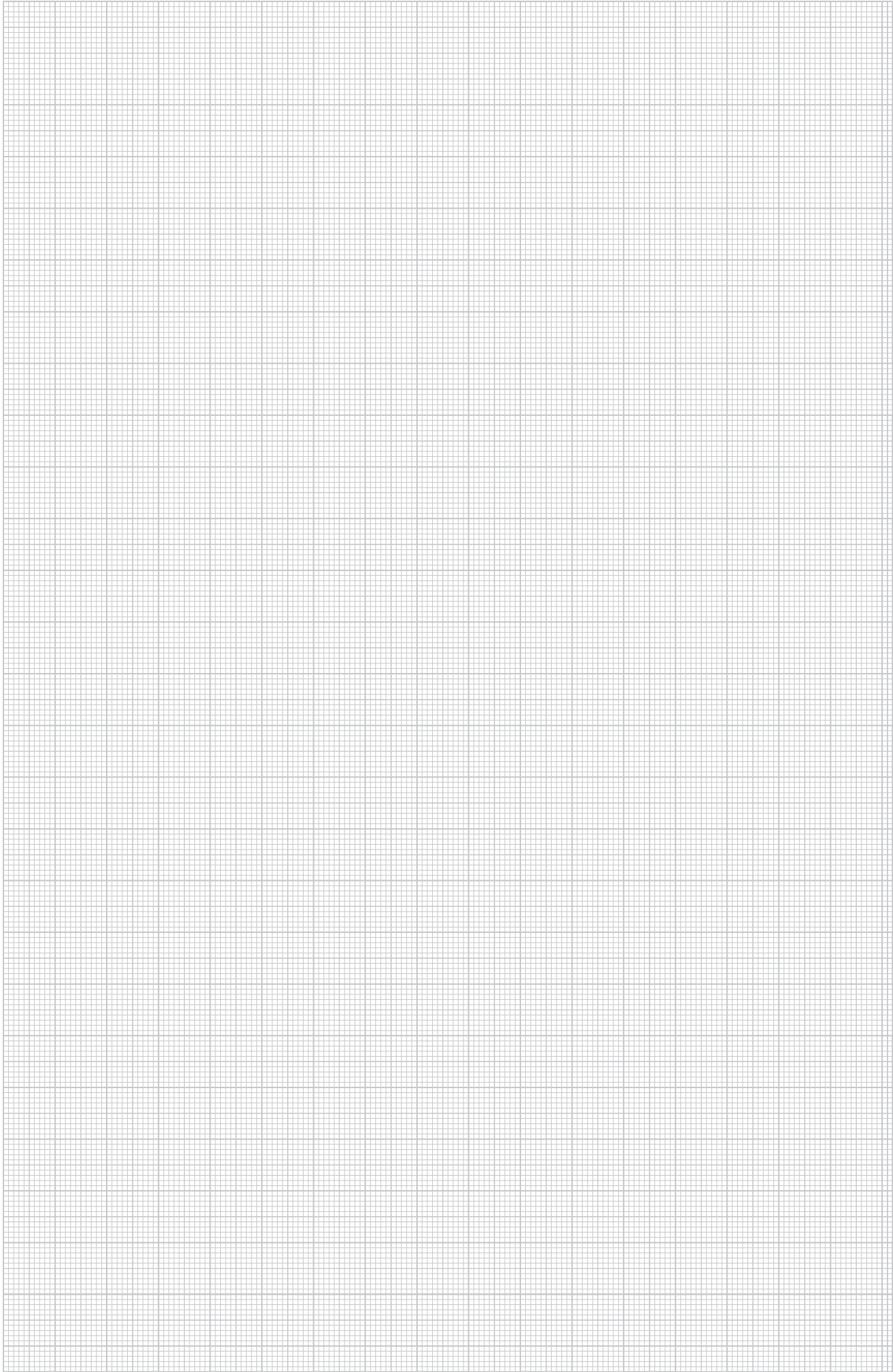

Índice por códigos

Estructura código EAN: Código país 40

Código fabricante 1219 (artículos que empiecen por 0: 1010)

Individual EAN-C 5647589

EAN-C.	Código	Precio	Página	EAN-C.	Código	Precio	Página	EAN-C.	Código	Precio	Página	EAN-C.	Código	Precio	Página
5669197	2351 05 6	€/100	212	5123101	6108 15 1	€/u	251	6460038	6117 06 9	€/u	255	5428190	7202 32 2	€/u	407
5229513	2351 06 4		212	5123118	6108 15 2		251	6213436	6117 07 1		398	5428206	7202 50 6		407
				5123125	6108 15 3		251					5428220	7202 51 6		407
		€/u		5123163	6108 15 4		251	5437925	6117 07 4		250				
5851417	3031 50 0		212	5123170	6108 15 5		251	5437932	6117 07 6		250	5448259	7205 42 5		406
				5123187	6108 15 6		251	5437949	6117 07 8		250				
		€/100		5123224	6108 15 7		251	5437970	6117 08 0		250	5650904	7208 22 1		406
5851059	3105 01 6		212	5123231	6108 15 8		251	5437987	6117 08 2		250	5650911	7208 22 5		406
5851110	3105 02 4		212	5123248	6108 15 9		251					5650928	7208 22 9		406
5851172	3105 03 2		212	5123286	6108 16 0		251	6460090	6117 10 2		399			€/u. de	
				5123293	6108 16 1		251	6460151	6117 10 4		399	5650935	7208 23 3		406
5963929	3498 10 7		212	5123309	6108 16 2		251	6460212	6117 10 6		399				
				5123347	6108 16 3		251	6460274	6117 10 8		399				
		€/u		5123354	6108 16 4		251	6460355	6117 11 1		399			€/u	
				5123422	6108 17 5		252	6460458	6117 11 3		399	5626824	7368 38 4		376
5613596	5092 47 2		401	5123453	6108 17 6		252	6188956	6117 11 5		399	6020652	7368 59 3		335
				5123460	6108 17 7		252	6189014	6117 11 7		399				
				5123477	6108 17 8		252	6189076	6117 12 3		399			€/m	
5364184	6106 67 7		399	5123484	6108 17 9		252	6189311	6117 12 5		399	5088134	7400 00 8		280
5364252	6106 68 7		399	5123514	6108 18 0		252	6189373	6117 12 7		399	5088141	7400 01 2		280
5364368	6106 69 7		399	5123521	6108 18 1		252	6189618	6117 12 9		399	5088189	7400 01 6		282
5364436	6106 70 7		400	5123538	6108 18 2		252	6189793	6117 14 0		399	5088196	7400 02 0		282
5364504	6106 71 7		400	5123545	6108 18 3		252	6189854	6117 14 2		399	5088202	7400 02 4		280
5364597	6106 72 7		400	5123552	6108 18 4		252	6287291	6117 14 4		399	5088233	7400 02 8		280
5364610	6106 73 5		400	5123569	6108 18 5		252	6287536	6117 14 6		399	5088240	7400 03 2		282
				5123576	6108 18 6		252	6213856	6117 14 8		399	5088257	7400 03 6		280
				5123590	6108 18 7		252	6460632	6117 15 1		400	5088264	7400 04 0		282
5120957	6107 00 2		365	5123606	6108 18 8		252	6538690	6117 15 3		400			€/u	
5121022	6107 05 2		365	5123613	6108 18 9		252	6637218	6117 15 5		400	5088295	7400 06 0		284
5121084	6107 10 2		365	5124368	6108 45 0		252	6461059	6117 15 7		400	5088301	7400 06 4		285
5121183	6107 15 2		365	5124375	6108 45 1		252	6213917	6117 15 9		400	5088318	7400 06 8		284
5121244	6107 20 2		365	5124382	6108 45 2		252	6461110	6117 16 2		400	5088325	7400 07 2		284
5121305	6107 25 2		365	5124429	6108 45 3		252	6461233	6117 16 4		400	5088356	7400 07 6		285
5699767	6107 80 1		401	5124436	6108 45 4		252	6461356	6117 16 6		400	5088363	7400 08 0		284
				5124443	6108 45 5		252	6461530	6117 16 8		400	5088370	7400 08 4		284
				5124481	6108 45 6		252	6213979	6117 17 0		400	5088387	7400 08 8		284
				5124498	6108 45 7		252					5088417	7400 09 2		285
5122265	6108 00 0		389	5124504	6108 45 8		252	5438069	6117 19 0		250	5088424	7400 09 6		285
5122272	6108 00 5		389	5124542	6108 45 9		252	5438090	6117 19 2		250	5088431	7400 10 0		285
5122289	6108 01 0		390	5124559	6108 46 0		252	5670933	6117 19 6		386	5088448	7400 10 4		285
5522997	6108 01 2		390	5124566	6108 46 1		252	5670940	6117 19 7		386	5088486	7400 10 8		285
5523000	6108 01 4		390	5124603	6108 46 2		252	5438113	6117 19 8		250	5088493	7400 11 2		285
5523017	6108 01 6		390	5124610	6108 46 3		252	5008866	6117 20 0		400	5088509	7400 11 6		285
5273530	6108 05 0		392	5124627	6108 46 4		252	5462231	6117 20 2		401	5387817	7400 11 8		286
5273547	6108 05 1		392	5124733	6108 47 5		252	5616016	6117 20 3		401	5387824	7400 11 9		286
5273585	6108 05 2		393	5124740	6108 47 6		252					5088547	7400 12 0		286
5273592	6108 05 3		393	5124788	6108 47 7		252	6180196	6117 20 5		252	5088554	7400 12 4		286
5273608	6108 05 4		392	5124795	6108 47 8		252					5387831	7400 12 6		286
5273646	6108 05 5		392	5124801	6108 47 9		252	5006848	6117 31 5		402	5088561	7400 12 8		286
5273653	6108 05 6		393	5124832	6108 48 0		252	5006947	6117 31 9		402	5088608	7400 13 2		286
5273660	6108 05 7		393	5124849	6108 48 1		252	6235155	6117 32 5		402	5088615	7400 13 6		286
5273707	6108 07 0		393	5124856	6108 48 2		252	6235216	6117 32 9		403	5088622	7400 14 0		286
5273714	6108 07 2		393	5124863	6108 48 3		252	6235278	6117 33 7		402	5088660	7400 14 4		286
5273721	6108 08 0		394	5124894	6108 48 4		252	6235339	6117 34 1		402	5614357	7400 14 7		286
5273769	6108 08 2		394	5124900	6108 48 5		252	5402428	6117 34 3		357	5088677	7400 14 8		286
5273776	6108 08 4		393	5124917	6108 48 6		252	5402435	6117 34 5		357	5088684	7400 15 2		286
5122326	6108 10 0		251	5124924	6108 48 7		252	5402442	6117 34 7		356	5088714	7400 15 6		286
5122333	6108 10 1		251	5124955	6108 48 8		252	5402459	6117 34 9		357	5088721	7400 16 0		286
5122340	6108 10 2		251	5124962	6108 48 9		252	5675112	6117 38 1		401	5088738	7400 16 4		286
5122388	6108 10 3		251					5675167	6117 38 7		401	5365563	7400 16 5		286
5122395	6108 10 4		251					5675211	6117 39 3		402	5088745	7400 16 8		286
5122401	6108 10 5		251									5088783	7400 17 2		286
5122449	6108 10 6		251	6458295	6117 00 1		265					5691051	7400 17 5		286
5122456	6108 10 7		251	6458356	6117 00 3		265	6117499	6117 40 6		403	5088790	7400 17 6		286
5122463	6108 10 8		251	6458530	6117 00 5		265	6117550	6117 41 4		403	5088806	7400 18 0		286
5122500	6108 10 9		251	6458592	6117 00 7		265	6215713	6117 42 8		402	5088844	7400 18 4		286
5122517	6108 11 0		251	6518531	6117 01 2		266	6215959	6117 43 0		402	5365570	7400 18 6		286
5122524	6108 11 1		251	6458653	6117 01 4		266					5088851	7400 20 0		280
5122562	6108 11 2		251	6458837	6117 01 6		266	6237319	6117 74 0		403	5088868	7400 20 4		280
5122579	6108 11 3		251	6471072	6117 01 8		266					5088905	7400 20 8		280
5122586	6108 11 4		251	6458899	6117 02 3		266	5696896	6119 20 2		266	5088912	7400 21 2		280
5122692	6108 12 5		251	6645077	6117 02 5		266	5696957	6119 20 8		267	5088929	7400 21 6		280
5122708	6108 12 6		251	6458950	6117 02 7		266	5696988	6119 21 4		267	5088967	7400 22 0		280

Índice por códigos

EAN-C.	Código	Precio	Págin	EAN-C.	Código	Precio	Págin	EAN-C.	Código	Precio	Págin	EAN-C.	Código	Precio	Págin
		€/u				€/u				€/u				€/u	
5313779	7400 25 4		280	5090830	7400 78 0		277	5098867	7403 98 8		210	5101260	7404 84 8		295
5313786	7400 25 5		282	5090847	7400 78 4		221					5101277	7404 85 2		295
5089148	7400 26 4		280	5090878	7400 78 8		222	5098874	7404 00 2		206	5101284	7404 85 6		295
5089155	7400 26 8		282	5432845	7400 96 0		206	5098881	7404 00 6		208	5101321	7404 86 0		295
5089162	7400 27 2		280	5432883	7400 96 2		208	5098911	7404 01 0		210	5101338	7404 86 4		296
5089209	7400 27 6		282	5432890	7400 96 4		210	5098928	7404 01 4		206	5101345	7404 86 8		296
5089216	7400 28 0		280	5432906	7400 96 6		206	5098935	7404 01 8		208	5101383	7404 87 0		296
5089223	7400 28 4		282	5432944	7400 96 8		208	5098942	7404 02 2		210			€/m	
		€/m		5432951	7400 97 0		210	5098973	7404 02 6		277	5101390	7404 87 4		294
5089254	7400 30 0		206	5432968	7400 97 2		206	5098980	7404 03 0		277	5101406	7404 87 8		294
5089261	7400 30 4		208	5433002	7400 97 4		208	5098997	7404 03 4		277	5101444	7404 88 2		294
5089278	7400 30 8		210	5433019	7400 97 6		210	5099000	7404 03 8		277			€/u	
5089285	7400 31 2		206	5433026	7400 98 0		212	5099154	7404 10 0		270	5101451	7404 88 6		291
5089315	7400 31 6		208					5099161	7404 10 4		270	5101468	7404 89 0		291
5089322	7400 32 0		210	5093510	7401 87 0		243	5099178	7404 10 8		276	5101505	7404 89 4		291
5089339	7400 32 4		206	5093602	7401 89 8		243	5099185	7404 11 2		276	5101512	7404 89 8		291
5089346	7400 32 8		208	5093640	7401 90 4		243	5099215	7404 11 6		276	5101529	7404 90 2		291
5089377	7400 33 2		210	5093664	7401 91 2		243			€/m		5101567	7404 90 6		291
5089384	7400 33 6		206	5093701	7401 92 0		243	5099338	7404 22 0		242	5101574	7404 91 0		291
5089391	7400 34 0		208			€/m				€/u		5101581	7404 91 4		291
5089407	7400 34 4		210	5093817	7401 96 0		240	5099871	7404 40 0		394	5101628	7404 91 6		291
		€/u		5093824	7401 96 4		240	5099888	7404 40 4		394	5101635	7404 92 0		291
5483250	7400 41 8		216	5093831	7401 96 8		240	5099895	7404 40 8		394	5101642	7404 92 4		291
5483267	7400 42 0		216	5093848	7401 97 2		240	5099901	7404 41 2		394	5101680	7404 92 8		291
5483274	7400 42 2		216	5093879	7401 97 6		240	5099932	7404 41 6		388	5101697	7404 93 2		291
5434856	7400 43 1		218	5093886	7401 98 0		240	5099956	7404 42 4		387	5101703	7404 93 6		291
5431220	7400 45 5		215	5093893	7401 98 4		240	5099963	7404 42 8		388	5101741	7404 94 0		291
5431251	7400 45 9		215	5093909	7401 98 8		240	5100003	7404 43 6		388	5101758	7404 94 4		291
5431268	7400 46 3		215	5093930	7401 99 2		240	5100010	7404 44 0		387	5101765	7404 94 8		291
5431275	7400 46 7		215	5093947	7401 99 6		240	5100027	7404 44 4		388	5101819	7404 95 6		292
5431282	7400 47 1		215			€/u		5100072	7404 45 6		388	5101826	7404 96 0		292
5431329	7400 47 5		216	5093954	7401 99 7		243	5100089	7404 46 0		388	5101864	7404 96 4		292
5431336	7400 47 9		216			€/m		5100126	7404 46 8		388	5101888	7404 97 2		292
5431343	7400 48 3		216			€/m		5100133	7404 47 2		388	5101925	7404 97 6		292
5431350	7400 48 7		220	5093992	7402 00 0		240	5100140	7404 47 6		388	5101932	7404 98 0		292
5431367	7400 49 1		220	5094005	7402 00 4		240	5100171	7404 48 0		388	5101949	7404 98 4		292
5431374	7400 49 5		220	5094012	7402 00 8		240	5100263	7404 50 8		388	5101987	7404 98 8		292
5431381	7400 50 1		215			€/u		5100294	7404 51 2		389	5101994	7404 99 2		291
5620938	7400 50 2		219	5094067	7402 04 0		244	5100355	7404 52 8		388	5102007	7404 99 6		291
5431398	7400 50 5		219	5094081	7402 04 8		244	5100362	7404 53 2		389				
5431404	7400 50 9		219	5094128	7402 05 6		244	5100379	7404 53 6		389	5102045	7405 00 0		291
5431435	7400 51 3		219	5094142	7402 06 4		244	5100386	7404 54 0		389	5102052	7405 00 4		291
5431442	7400 51 7		219	5094173	7402 06 8		244	5100492	7404 56 8		389	5102069	7405 00 8		291
5431459	7400 52 1		220			€/m		5100508	7404 57 2		389	5102106	7405 01 2		291
5431466	7400 52 5		220			€/m		5681526	7404 63 0		387	5674436	7405 03 7		264
5431497	7400 52 9		220	5699545	7403 81 0		248	5681533	7404 63 2		387	5674443	7405 03 9		264
5431503	7400 53 3		219	5699552	7403 81 5		248	5681540	7404 63 4		387	5674450	7405 04 7		264
5483311	7400 53 4		220			€/u		5681557	7404 63 6		387	5674467	7405 04 9		264
5483328	7400 53 5		220	5699569	7403 82 0		248	5681564	7404 63 8		387	5681373	7405 05 0		302
5431510	7400 53 7		220	5699576	7403 82 5		248			€/m		5681380	7405 05 2		302
5483335	7400 53 8		220	5699583	7403 83 0		248	5100676	7404 70 0		290	5681397	7405 05 4		302
5483342	7400 53 9		220	5699590	7403 83 5		248	5100683	7404 70 4		290	5102113	7405 10 0		300
5431527	7400 54 1		220			€/m		5100720	7404 70 8		290	5102120	7405 10 4		300
5483359	7400 54 2		220	5699606	7403 84 0		249	5100737	7404 71 2		290	5102168	7405 10 8		300
5483366	7400 54 3		220			€/u		5100744	7404 71 6		290	5102175	7405 11 2		300
5431558	7400 54 5		220	5699637	7403 84 5		249	5100782	7404 72 0		290	5102182	7405 11 6		300
5431565	7400 54 9		219	5699699	7403 85 0		249			€/u		5102229	7405 12 0		300
5434900	7400 55 9		221	5699705	7403 85 5		249	5100799	7404 75 0		293	5102236	7405 12 4		300
5431572	7400 57 3		214	5699712	7403 86 0		249	5100805	7404 75 4		293	5102243	7405 12 8		300
5431589	7400 57 7		218	5699729	7403 87 0		250	5100843	7404 75 8		293	5102410	7405 16 4		300
5431619	7400 58 9		214			€/m		5100850	7404 76 2		293	5102427	7405 16 8		300
5431626	7400 59 7		218	5098515	7403 90 0		270	5100867	7404 76 6		293	5102465	7405 17 2		300
5090243	7400 60 0		277	5098522	7403 90 4		272	5100904	7404 77 0		293	5102472	7405 17 6		300
5434894	7400 61 3		214	5098553	7403 90 8		274	5100911	7404 77 4		293	5102533	7405 18 8		301
5090304	7400 62 0		206	5098560	7403 91 2		270	5100928	7404 77 8		293	5102540	7405 19 2		300
5090335	7400 62 4		208	5098577	7403 91 6		272	5100966	7404 78 2		293	5102588	7405 19 6		300
5090342	7400 62 8		210	5098584	7403 92 0		274	5100973	7404 78 6		293	5102595	7405 20 0		300
5090359	7400 63 2		206	5098614	7403 92 2		272	5100980	7404 79 0		293	5102601	7405 20 4		300
5090366	7400 63 6		208	5098621	7403 92 4		274	5101024	7404 79 4		293	5102649	7405 20 8		300
5090397	7400 64 0		210	5098638	7403 92 8		270	5149583	7404 79 8		292	5102847	7405 26 0		301
5090403	7400 64 4		207	5098645	7403 93 2		272	5149613	7404 80 2		292	5102885	7405 26 4		301
5090410	7400 64 8		209	5098676	7403 93 6		274			€/m		5102892	7405 26 8		301
5090427	7400 65 2		211	5098683	7403 94 0		270	5101031	7404 80 6		293	5102908	7405 27 2		301
5090458	7400 65 6		207	5098690	7403 94 4		272			€/u		5103066	7405 30 0		301
5090465	7400 66 0		209	5098706	7403 94 8		274	5101048	7404 81 0		293	5103073	7405 30 4		301
5090472	7400 66 4		211	5098737	7403 95 2		270			€/m		5103080	7405 30 8		301
5090489	7400 66 8		270	5098744	7403 95 6		272	5101086	7404 81 4		296	5103110	7405 31 2		301
5090519	7400 67 2		272	5098751	7403 96 0		274	5101093	7404 81 6		290	5103127	7405 31 6		301
5090526	7400 67 6		274	5098768	7403 96 4		272	5101109	7404 82 0		290	5103134	7405 32 0		301
5090694	7400 74 0		320	5098799	7403 96 8		274	5101147	7404 82 4		290	5103424	7405 38 0		302
50															

Índice por códigos

Estructura código EAN: Código país 40

Código fabricante 1219 (artículos que empiecen por 0: 1010)

Individual EAN-C 5647589

EAN-C.	Código	Precio	Página	EAN-C.	Código	Precio	Página	EAN-C.	Código	Precio	Página	EAN-C.	Código	Precio	Página
		€/u				€/u				€/u				€/u	
5103790	7405 45 6		305	5106555	7406 06 0		340	5108467	7406 45 8		323	5426301	7406 86 6		335
5103806	7405 46 0		305	5106562	7406 06 4		340	5108474	7406 46 2		323	5426332	7406 87 0		335
5103844	7405 46 4		305	5106616	7406 07 2		340	5108481	7406 46 6		323	5426349	7406 87 1		335
5103905	7405 47 4		306	5106623	7406 07 6		340	5108528	7406 47 4		342	5109891	7406 92 8		372
5103912	7405 47 8		306	5106661	7406 08 0		340	5108535	7406 47 8		342	5109969	7406 94 8		336
5103929	7405 48 2		306	5106678	7406 08 4		340	5108542	7406 48 2		323	5109976	7406 95 2		336
5103967	7405 48 6		306	5106722	7406 09 2		340	5108573	7406 48 6		323	5110101	7406 99 2		373
5104094	7405 51 2		306	5106739	7406 09 6		341	5108634	7406 50 2		319	5110132	7406 99 6		373
5104100	7405 51 6		306	5106746	7406 10 0		341	5108641	7406 50 6		319				
5104148	7405 52 0		306	5106784	7406 10 4		341	5108658	7406 51 0		319	5110149	7407 00 0		373
5104155	7405 52 4		306	5106807	7406 11 2		341	5108719	7406 52 6		319	5110156	7407 00 4		373
5104162	7405 52 8		306	5106845	7406 11 6		341	5108726	7406 53 0		319	5110194	7407 01 2		374
5104209	7405 53 2		306	5106852	7406 12 0		341	5108757	7406 53 4		319	5110200	7407 01 6		374
5104216	7405 53 6		306	5106869	7406 12 4		341	5108764	7406 53 8		318	5110217	7407 02 0		374
5104223	7405 54 0		306	5106913	7406 13 2		341	5108771	7406 54 2		318	5110224	7407 02 4		374
5104261	7405 54 4		306	5107026	7406 15 2		319	5108788	7406 54 6		318	5110255	7407 02 8		374
5104285	7405 55 2		305	5107033	7406 15 6		319	5108795	7406 55 0		318	5110262	7407 03 2		374
5104322	7405 55 6		305	5107040	7406 16 0		319	5108801	7406 55 4		318	5110279	7407 03 6		374
5104339	7405 56 0		305	5107088	7406 16 4		319	5108818	7406 55 8		318	5110286	7407 04 0		374
5104384	7405 56 8		305	5107095	7406 16 8		319	5108825	7406 56 2		321	5110323	7407 04 8		277
5104391	7405 57 2		305	5107101	7406 17 2		319	5108863	7406 56 6		321	5110330	7407 05 2		254
5104407	7405 57 6		305	5107149	7406 17 6		319	5108870	7406 57 0		321	5110446	7407 07 6		221
5104445	7405 58 0		306	5107156	7406 18 0		319	5108887	7406 57 4		321	5110736	7407 15 2		221
5104452	7405 58 4		379	5107262	7406 20 0		319	5108924	7406 57 8		322	5110743	7407 15 6		221
5104506	7405 59 2		380	5107279	7406 20 4		319	5108931	7406 58 2		322	5110798	7407 16 0		221
5104513	7405 59 6		378	5107286	7406 20 8		319	5109006	7406 59 8		321	5110804	7407 16 4		221
5104636	7405 62 0		379	5107323	7406 21 2		319	5109051	7406 60 2		321	5110811	7407 16 8		221
5104681	7405 62 8		380	5107330	7406 21 6		319	5109068	7406 60 6		324	5110828	7407 17 2		221
5104698	7405 63 2		378	5107347	7406 22 0		319	5109075	7406 61 0		324	5110842	7407 18 0		221
5104759	7405 64 4		379	5107385	7406 22 4		319	5109082	7406 61 4		323	5110859	7407 18 4		307
5104810	7405 65 6		380	5107392	7406 22 8		319	5109112	7406 61 8		323	5110866	7407 18 8		307
5104827	7405 66 0		378	5107408	7406 23 2		322	5109136	7406 62 6		324	5110873	7407 19 2		307
5104926	7405 67 6		379	5107446	7406 23 6		322	5109143	7406 63 0		324	5110880	7407 19 6		307
5104988	7405 68 8		379	5107453	7406 24 0		322	5109174	7406 63 4		324	5110941	7407 21 2		307
5105053	7405 70 8		378	5107460	7406 24 4		322	5109181	7406 63 8		324	5110958	7407 21 6		307
5385721	7405 72 1		378	5483397	7406 24 5		344	5109204	7406 64 6		324	5110972	7407 22 4		348
5385738	7405 72 2		379	5483403	7406 24 6		344	5109235	7406 65 0		324	5111009	7407 22 8		348
5416029	7405 72 3		380	5107507	7406 24 8		322	5109242	7406 65 4		324	5111016	7407 23 2		253
5105169	7405 73 2		309	5107514	7406 25 2		322	5109259	7406 65 8		324	5111030	7407 24 0		253
5105176	7405 73 6		309	5107521	7406 25 6		322	5525219	7406 68 0		304	5111078	7407 24 8		253
5105183	7405 74 0		309	5107569	7406 26 0		322	5525226	7406 68 2		304	5111092	7407 25 6		254
5105220	7405 74 4		309	5483410	7406 26 1		344	5525233	7406 68 4		304	5111139	7407 26 4		253
5105237	7405 74 8		309	5483427	7406 26 2		344	5525240	7406 69 0		304	5111146	7407 26 8		253
5105244	7405 75 2		309	5107637	7406 27 6		325	5525288	7406 69 2		304	5111153	7407 27 2		254
5105282	7405 75 6		309	5107644	7406 28 0		325	5525295	7406 69 4		304	5111191	7407 28 0		254
5105299	7405 76 0		309	5107699	7406 28 8		342	5109310	7406 71 2		303	5111214	7407 28 8		348
5105305	7405 76 4		309	5107705	7406 29 2		342	5109327	7406 71 6		303	5111245	7407 29 2		348
5105343	7405 76 8		309	5107743	7406 29 6		324	5109358	7406 72 0		303	5111290	7407 30 0		349
5105350	7405 77 2		309	5107750	7406 30 0		324	5109426	7406 74 0		303	5111344	7407 30 8		348
5105367	7405 77 6		309	5107767	7406 30 4		325	5109433	7406 74 4		303	5111351	7407 31 2		349
5105404	7405 78 0		309	5107798	7406 30 8		325	5109440	7406 74 8		303	5111412	7407 32 4		253
5105411	7405 78 4		309	5107804	7406 31 2		342	5109471	7406 75 2		303	5111429	7407 32 8		349
5105640	7405 84 4		318	5107811	7406 31 6		342	5109488	7406 75 6		303	5111450	7407 33 2		350
5105657	7405 84 8		318	5107828	7406 32 0		325	5109495	7406 76 0		303	5111467	7407 33 6		253
5105664	7405 85 2		318	5107866	7406 32 4		325	5109501	7406 76 4		303	5111481	7407 34 4		254
5105695	7405 85 6		318	5107873	7406 32 8		325	5109532	7406 76 8		303	5111528	7407 35 2		254
5105725	7405 86 8		318	5107880	7406 33 2		325	5109549	7406 77 2		308	5111542	7407 36 0		253
5105756	7405 87 2		318	5107989	7406 34 8		342	5109556	7406 77 6		308	5111801	7407 42 4		352
5105763	7405 87 6		318	5107996	7406 35 2		342	5109563	7406 78 0		308	5112280	7407 53 6		302
5105770	7405 88 0		318	5108009	7406 35 6		325	5109594	7406 78 4		308	5112419	7407 56 4		309
5105824	7405 89 2		340	5108047	7406 36 0		325	5109600	7406 78 8		308	5112426	7407 56 8		307
5105831	7405 89 6		340	5108054	7406 36 4		321	5109617	7406 79 2		308	5112433	7407 58 0		352
5105848	7405 90 0		340	5108061	7406 36 8		321	5109624	7406 79 6		308	5112440	7407 58 4		352
5105886	7405 90 8		340	5108108	7406 37 0		321	5109655	7406 80 0		308	5112457	7407 58 8		357
5105893	7405 91 2		340	5108115	7406 37 4		321	5109679	7406 80 8		308	5112464	7407 59 2		357
5105909	7405 91 6		340	5483458	7406 37 5		344	5109686	7406 81 2		308	5372486	7407 62 0		381
5105930	7405 92 0		340	5483465	7406 37 6		344	5109716	7406 81 6		308	5372523	7407 62 2		381
5105954	7405 92 8		340	5108122	7406 37 8		321	5109723	7406 82 0		308	5372530	7407 62 4		381
5105961	7405 93 2		340	5108160	7406 38 2		321	5109730	7406 82 4		308	5372547	7407 62 6		381
5105992	7405 93 6		340	5108177	7406 38 6		321	5436669	7406 83 4		303	5695646	7407 62 8		381
5106005	7405 94 0		340	5108184	7406 39 0		321	5436676	7406 83 6		303	5112594	7407 63 4		381
5106029	7405 94 8		340	5483472	7406 39 1		344	5436683	7406 83 8		303	5112617	7407 64 2		320
5106050	7405 95 2		340	5483489	7406 39 2		344	5436713	7406 84 0		303	5112624	7407 64 6		320
5106067	7405 95 6		340	5108221	7406 39 4		322	5436720	7406 84 4		303	5112655	7407 65 0		341
5106074	7405 96 0		340	5108238	7406 39 8		322	5436737	7406 84 6		303	5112662	7407 65 4		341
5106111	7405 96 8		340	5108290	7406 41 4		323	5426080	7406 85 0		335	5112679	7407 65 8		357

Índice por códigos

EAN-C.	Código	Precio	Págin	EAN-C.	Código	Precio	Págin	EAN-C.	Código	Precio	Págin	EAN-C.	Código	Precio	Págin
		€/u				€/u				€/u				€/u	
5113072	7407 77 6		355	5115618	7408 42 0		366	5431862	7410 15 0		217	5651420	7423 97 0		241
5113089	7407 78 0		354	5115625	7408 42 4		366	5431879	7410 15 4		218	5651581	7423 97 2		241
5113096	7407 78 4		354	5115663	7408 42 8		365	5438601	7410 15 6		218	5651451	7423 97 4		241
5113102	7407 78 8		354	5115670	7408 43 2		365	5473275	7410 15 8		214	5651468	7423 97 6		241
5415978	7407 79 0		355	5115687	7408 43 6		364	5431886	7410 16 0		221	5651475	7423 97 8		241
5113133	7407 79 2		355	5115724	7408 44 0		364	5473282	7410 16 2		214	5651482	7423 98 0		241
5113140	7407 79 6		355	5115731	7408 44 4		364	5473299	7410 16 4		218	5651512	7423 98 2		241
5623489	7407 79 8		356	5115748	7408 44 8		364	5473305	7410 16 6		218	5651529	7423 98 4		241
5113157	7407 80 0		355	5115786	7408 45 2		364	5431916	7410 16 8		341	5651536	7423 98 6		241
5113164	7407 80 4		356	5115793	7408 45 6		364	5431923	7410 17 2		341	5651543	7423 98 8		241
5113195	7407 80 8		356	5115809	7408 45 8		364	5431930	7410 17 6		341				
5113201	7407 81 2		356	5115847	7408 46 0		364	5431947	7410 18 0		341			€/m	
5113218	7407 81 6		356	5115854	7408 46 4		364	5682134	7410 18 6		341	5242925	7424 00 0		226
5455806	7407 81 7		356	5115861	7408 47 0		364	5431954	7410 20 0		327	5242932	7424 00 2		226
5688624	7407 81 8		356	5115908	7408 47 4		364	5431961	7410 20 4		327	5242949	7424 00 4		226
5113225	7407 82 0		354	5115915	7408 47 8		364	5431978	7410 20 9		327	5242987	7424 00 6		226
5113256	7407 82 4		354	5115922	7408 48 2		365	5431985	7410 21 3		327	5242994	7424 00 8		226
5113263	7407 82 8		355	5115960	7408 48 6		365	5431992	7410 21 8		327	5243007	7424 02 0		226
5113270	7407 83 2		355	5115977	7408 49 0		365	5432005	7410 22 2		327	5243045	7424 02 2		226
5417965	7407 83 3		355	5115984	7408 49 4		363	5432012	7410 22 7		327	5243052	7424 02 4		226
5113287	7407 83 6		354	5116028	7408 49 8		363	5432029	7410 23 1		327	5243069	7424 02 6		226
5113294	7407 84 0		354	5116035	7408 50 2		310	5432036	7410 24 6		327	5243106	7424 02 8		226
5113300	7407 84 4		354	5116042	7408 50 6		310	5432043	7410 25 0		327	5243113	7424 04 0		226
5626855	7407 84 6		376	5116080	7408 51 0		334	5432050	7410 25 5		328	5243120	7424 04 2		226
5626862	7407 84 7		376	5116097	7408 51 4		334	5432067	7410 25 9		328	5243168	7424 04 4		226
5626879	7407 84 8		376	5116103	7408 51 8		334	5432098	7410 26 4		328	5243175	7424 04 6		226
5626886	7407 84 9		376	5116141	7408 52 2		334	5432104	7410 26 8		328	5243182	7424 04 8		226
5626893	7407 85 0		376	5116158	7408 52 6		334	5432111	7410 27 3		328	5243229	7424 06 0		226
5437154	7407 86 0		302	5116165	7408 53 0		334	5432128	7410 27 7		328	5243236	7424 06 2		226
5437161	7407 86 2		302	5116202	7408 53 4		334	5432135	7410 29 2		328	5243243	7424 06 4		226
5437192	7407 86 4		382	5116271	7408 55 0		308	5432142	7410 29 6		328	5243274	7424 06 6		226
5438694	7407 89 4		374	5116288	7408 55 4		380	5432159	7410 30 1		328	5243281	7424 06 8		226
5438700	7407 89 6		374	5116325	7408 55 8		380	5432166	7410 30 5		328	5243298	7424 08 0		227
5438717	7407 89 8		374	5116332	7408 56 2		380	5432173	7410 31 0		329	5243304	7424 08 2		227
5113645	7407 97 6		334	5116349	7408 56 6		372	5432180	7410 31 4		329	5243335	7424 08 4		227
5113676	7407 98 0		334	5116387	7408 57 0		372	5432210	7410 31 9		329	5243342	7424 08 6		227
5113683	7407 98 4		334	5116400	7408 57 8		372	5432227	7410 32 3		329	5243359	7424 08 8		227
5113690	7407 98 8		334	5116448	7408 58 2		372	5432234	7410 33 8		330	5243366	7424 10 0		227
5113706	7407 99 2		334	5116462	7408 59 0		372	5432241	7410 34 2		330	5243397	7424 10 2		227
5113737	7407 99 6		334	5116509	7408 59 4		372	5432289	7410 34 7		330	5243403	7424 10 4		227
				5116523	7408 60 2		372	5432296	7410 35 1		330	5243410	7424 10 6		227
5113812	7408 02 0		373	5116578	7408 61 0		375	5432302	7410 35 6		330	5243427	7424 10 8		227
5113829	7408 02 4		373	5116585	7408 61 4		375	5432319	7410 36 0		330	5243458	7424 12 0		227
5113850	7408 02 8		373	5116615	7408 61 8		375	5432326	7410 36 5		330	5243465	7424 12 2		227
5113867	7408 03 2		373	5116639	7408 62 6		335	5432333	7410 36 9		330	5243472	7424 12 4		227
5113881	7408 04 0		373	5116646	7408 63 0		245	5432340	7410 37 4		330	5243489	7424 12 6		227
5113911	7408 04 4		373	5116677	7408 63 4		245	5432357	7410 37 9		330	5243519	7424 14 0		227
5113928	7408 04 8		373	5116684	7408 63 8		375	5432364	7410 38 4		331	5243526	7424 14 2		227
5113935	7408 05 2		373	5116691	7408 64 2		375	5432395	7410 38 8		331	5243533	7424 14 4		227
5113942	7408 05 6		373	5116707	7408 64 6		375	5432425	7410 41 2		331	5243540	7424 14 6		227
5113973	7408 06 0		373	5116745	7408 65 0		351	5432456	7410 41 6		331	5243571	7424 16 2		228
5113980	7408 06 4		373	5674498	7408 67 0		264	5432463	7410 42 1		331	5243588	7424 16 4		228
5114055	7408 08 4		271	5674504	7408 67 2		264	5432470	7410 42 5		331	5243595	7424 16 6		228
5114062	7408 08 8		368	5674511	7408 68 0		264	5432487	7410 43 0		331	5243601	7424 18 2		228
5114109	7408 09 6		366	5674528	7408 68 2		264	5432517	7410 43 4		331	5243632	7424 18 4		228
5114116	7408 10 0		366	5674566	7408 69 3		265	5432524	7410 43 9		331	5243649	7424 18 6		228
5114154	7408 10 8		366	5693468	7408 70 1		265	5432531	7410 44 3		331	5243656	7424 20 0		228
5114178	7408 11 6		366	5693475	7408 70 3		265	5432548	7410 44 8		332	5243663	7424 20 2		228
5114215	7408 12 4		366	5693482	7408 70 5		265	5432579	7410 45 2		332	5243670	7424 20 4		228
5114239	7408 13 2		366	5693499	7408 70 7		265	5432586	7410 46 7		332	5243687	7424 22 0		228
5114277	7408 14 0		366	5693505	7408 70 9		265	5432593	7410 47 1		332	5243694	7424 22 2		228
5114291	7408 14 8		367					5432609	7410 47 6		332	5243700	7424 22 4		228
5114338	7408 15 6		367	5430964	7410 03 0		213	5432630	7410 48 0		332	5243717	7424 24 0		229
5114352	7408 16 4		367	5475507	7410 03 1		213	5432647	7410 48 5		332	5243724	7424 24 2		229
5114390	7408 17 2		367	5431633	7410 03 4		217	5432654	7410 48 9		332	5243755	7424 24 6		229
5114413	7408 18 0		367	5475545	7410 03 5		217	5432661	7410 49 4		332	5243762	7424 26 0		229
5114437	7408 18 8		367	5431640	7410 04 3		213	5432708	7410 49 8		332	5243779	7424 26 2		229
5114451	7408 19 6		367	5431671	7410 04 7		217	5432715	7410 50 3		333	5243786	7424 26 4		229
5114536	7408 20 4		367	5431688	7410 05 2		213	5432722	7410 50 7		333			€/u	
5114543	7408 20 8		368	5431695	7410 05 6		217	5432							

Índice por códigos

Estructura código EAN: Código país **40**

Código fabricante **1219** (artículos que empiecen por **0: 1010**)

Individual EAN-C **5647589**

EAN-C.	Código	Precio	Página	EAN-C.	Código	Precio	Página
5244066	7424 34 6	€/u	231	5245117	7424 84 0	€/u	232
5244073	7424 36 0		232	5245124	7424 84 2		232
5244080	7424 36 2		232	5245131	7424 84 4		232
5244110	7424 36 4		232	5245148	7424 84 6		232
		€/m		5245155	7424 88 4		238
5244127	7424 40 0		233	5245162	7424 88 6		239
5244134	7424 40 2		233	5245179	7424 90 0		238
5244141	7424 40 4		233	5245186	7424 90 2		238
5244172	7424 40 6		233	5245193	7424 90 4		238
5244189	7424 40 8		233	5245209	7424 90 6		239
5244196	7424 42 0		233	5245216	7424 92 0		238
5244202	7424 42 2		233	5245223	7424 92 2		238
5244233	7424 42 4		233	5245230	7424 92 4		239
5244240	7424 42 6		233	5245247	7424 92 6		239
5244257	7424 42 8		233	5245254	7424 94 0		240
5244264	7424 44 0		233	5245261	7424 94 2		240
5244295	7424 44 2		233	5246428	7424 94 4		240
5244301	7424 44 4		233	5245278	7424 96 0		240
5244318	7424 44 6		233	5245285	7424 96 2		240
5244325	7424 45 8		233	5245292	7424 96 4		240
5244356	7424 46 0		233	5245308	7424 98 0		240
5244363	7424 46 2		233	5245315	7424 98 2		240
5244370	7424 46 4		233	5245322	7424 98 4		240
5244387	7424 46 6		233	5245339	7424 99 0		232
5244417	7424 46 8		233	5245346	7424 99 2		232
5244424	7424 48 0		234				
5244431	7424 48 2		234	5245353	7425 00 6		243
5244448	7424 48 4		234	5245360	7425 00 8		243
5244455	7424 48 6		234	5245377	7425 02 0		243
5244462	7424 48 8		234	5254744	7425 02 2		243
5244479	7424 50 0		234	5254751	7425 02 4		243
5244486	7424 50 2		234	5245384	7425 02 6		243
5244493	7424 50 4		234	5245391	7425 02 8		243
5244509	7424 50 6		234	5245407	7425 04 6		243
5244516	7424 50 8		234	5245414	7425 04 8		243
5244523	7424 52 0		234	5245421	7425 06 4		244
5244530	7424 52 2		234	5245438	7425 06 6		244
5244547	7424 52 4		234	5245445	7425 08 4		244
5244554	7424 52 6		234	5245452	7425 08 6		244
5244561	7424 52 8		234	5245469	7425 10 2		244
5244578	7424 54 0		234	5245476	7425 10 4		244
5244585	7424 54 2		234	5245483	7425 12 2		245
5244592	7424 54 4		234	5245490	7425 12 4		245
5244608	7424 54 6		234	5245506	7425 14 0		242
5244615	7424 54 8		234	5245513	7425 30 0		243
5244622	7424 56 0		235	5245520	7425 31 0		243
5244639	7424 56 2		235	5245537	7425 32 0		243
5244646	7424 56 4		235	5245544	7425 33 0		243
5244653	7424 56 6		235	5245551	7425 34 0		243
5244660	7424 56 8		235	5246435	7425 60 0		394
5244677	7424 60 0		235	5434757	7425 97 0		242
5244684	7424 60 2		235	5434764	7425 97 2		242
5244691	7424 60 4		235	5434795	7425 97 4		242
5244707	7424 60 6		235				
5244714	7424 62 0		235	5246121	7427 00 0		383
5244721	7424 62 2		235	5246183	7427 00 6		383
5244738	7424 62 4		235	5710837	7427 03 1		383
5244745	7424 62 6		235	5710844	7427 03 7		383
5244752	7424 66 2		235				
5244769	7424 66 4		235	5299363	7428 45 0		334
5244776	7424 66 6		235	5301851	7428 50 0		212
5244783	7424 68 2		236				
5244790	7424 68 4		236	5417064	7429 13 1		353
5244806	7424 68 6		236	5417095	7429 13 5		254
5244837	7424 70 0		236	5417101	7429 13 9		254
5244844	7424 70 2		236	5303664	7429 15 0		352
5244851	7424 70 4		236	5303701	7429 15 4		352
5244868	7424 72 0		236	5303718	7429 16 0		352
5244899	7424 72 2		236	5303725	7429 16 2		352
5244905	7424 72 4		236	5303763	7429 16 4		353
5244912	7424 74 0		236	5303770	7429 17 0		353
5244929	7424 74 2		236				
5244950	7424 74 4		236				
5244967	7424 76 0		237				
5244974	7424 76 2		237				
5244981	7424 76 4		237				
5245018	7424 78 0		237				
5245025	7424 78 2		237				
5245032	7424 78 4		237				
5245049	7424 80 0		237				
5245070	7424 80 2		237				
5245087	7424 80 4		237				
5651574	7424 82 1	€/u	241				
5245100	7424 82 2	€/m	242				

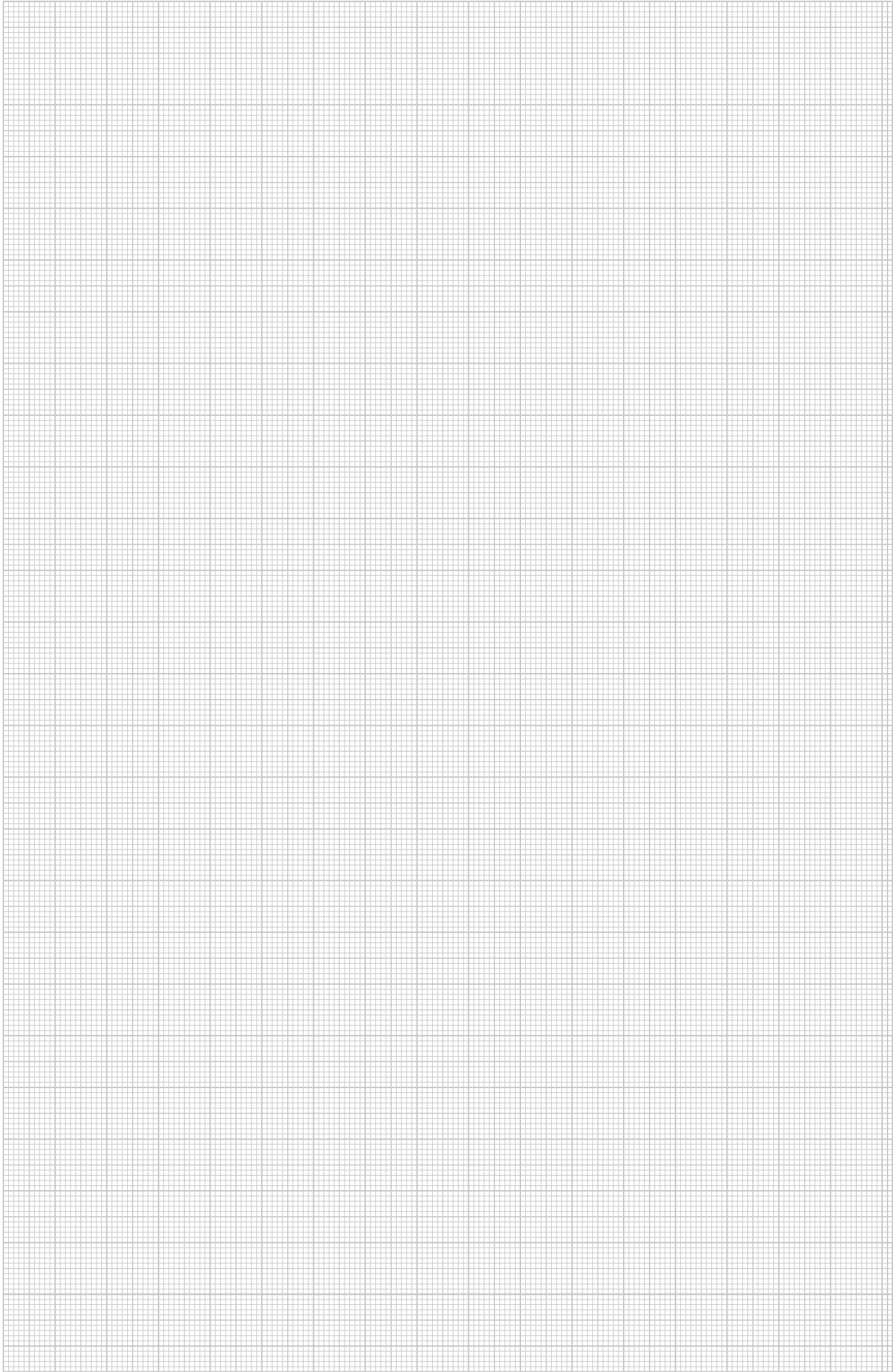

Índice por tipos

Estructura código EAN: Código país 40

Código fabricante 1219 (artículos que empiecen por 0: 1010)

Individual EAN-C 5647589

Tipo	Dimensiones/Colores/div.	EAN-C.	Código	Precio	Página	Tipo	Dimensiones/Colores/div.	EAN-C.	Código	Precio	Página
8AWR	/ St / G	5149101	6288 70 4	€/u	221	AIKF AEA 15040	800 150 / St / F	5101451	7404 88 6	€/u	291
8AWR	/ St / G	5149101	6288 70 4		243	AIKF AEA 20040	800 200 / St / F	5101468	7404 89 0		291
8AWR	/ St / G	5149101	6288 70 4		249	AIKF AEA 20070	800 200 / St / F	5101505	7404 89 4		291
8AWR	/ St / G	5149101	6288 70 4		290	AIKF AEA 25040	800 250 / St / F	5101512	7404 89 8		291
8AWR	/ St / G	5149101	6288 70 4		294	AIKF AEA 25070	800 250 / St / F	5101529	7404 90 2		291
						AIKF AEA 35075	800 350 / St / F	5101567	7404 90 6		291
						AIKF D 15040	800 150 / St / F	5101574	7404 91 0		291
						AIKF D 15040T150	800 150 / St / F	5101581	7404 91 4		291
903 RB 15	15 10 / St	5851059	3105 01 6	€/100	212	AIKF D 20040	800 200 / St / F	5101628	7404 91 6		291
903 RB 18	18 10 / St	5851110	3105 02 4		212	AIKF D 20040T150	800 200 / St / F	5101635	7404 92 0		291
903 RB 22	22 10 / St	5851172	3105 03 2		212	AIKF D 20040T200	800 200 / St / F	5101642	7404 92 4		291
						AIKF D 20070	800 200 / St / F	5101680	7404 92 8		291
910 SD 6X35	635 / PA	5669197	2351 05 6		212	AIKF D 25040	800 250 / St / F	5101697	7404 93 2		291
910 SD 6X40	640 / PA	5229513	2351 06 4		212	AIKF D 25040T150	800 250 / St / F	5101703	7404 93 6		291
						AIKF D 25040T250	800 250 / St / F	5101741	7404 94 0		291
						AIKF D 25070	800 250 / St / F	5101758	7404 94 4		291
915 RBS M4	12 / St	5851417	3031 50 0	€/u	212	AIKF D 35075	800 350 / St / F	5101765	7404 94 8		291
						AIKF DAT 15040	800 150 / St / F	5101819	7404 95 6		292
						AIKF DAT 20040	800 200 / St / F	5101826	7404 96 0		292
ADP-B RW0.5	blanco puro	6117550	6117 41 4		403	AIKF DAT 25040	800 250 / St / F	5101864	7404 96 4		292
ADP-B RW1	blanco puro	6117499	6117 40 6		403	AIKF DG2 2 2007	800 200 / St / F	5149583	7404 79 8		292
						AIKF DG2 2 2507	800 250 / St / F	5149613	7404 80 2		292
						AIKF DG2 20070	800 200 / St / F	5101888	7404 97 2		292
AGB2 0.7 1W1ORS		5099932	7404 41 6		388	AIKF DG2 25070	800 250 / St / F	5101925	7404 97 6		292
AGB2 0.7 2W1OR		5099956	7404 42 4		387	AIKF DG4 35075	400 350 / St / F	5101932	7404 98 0		292
AGB2 0.7 2W1ORS		5099963	7404 42 8		388	AIKF DG6 35075	400 350 / St / F	5101949	7404 98 4		292
AGB2 1 1W1ORS2.5		5100003	7404 43 6		388	AIKF DG9 35075	400 350 / St / F	5101987	7404 98 8		292
AGB2 1 2W1OR2.5		5100010	7404 44 0		387	AIKF IAE 25070	800 250 / St / F	5101994	7404 99 2		291
AGB2 1 2W1ORS2.5		5100027	7404 44 4		388	AIKF IEA 15040	800 150 / St / F	5102007	7404 99 6		291
AGB2H1 1W1ORS		5100072	7404 45 6		388	AIKF IEA 20040	800 200 / St / F	5102045	7405 00 0		291
AGB2H1 1W1ORS2.5		5100089	7404 46 0		388	AIKF IEA 20070	800 200 / St / F	5102052	7405 00 4		291
AGB2H1 2W1OR		5100126	7404 46 8		388	AIKF IEA 25040	800 250 / St / F	5102069	7405 00 8		291
AGB2H1 2W1OR2.5		5100133	7404 47 2		388	AIKF IEA 35075	800 350 / St / F	5102106	7405 01 2		291
AGB2H1 2W1ORS		5100140	7404 47 6		388					€/m	
AGB2H1 2W1ORS2.5		5100171	7404 48 0		388	AIKF SP	2400 / Aluminio	5101031	7404 80 6		293
AGB3 0.7 3W1OR		5100263	7404 50 8		388	AIKU 15040	150 2400 / St / F	5100676	7404 70 0		290
AGB3 0.7 3W1ORS		5100294	7404 51 2		389	AIKU 20040	200 2400 / St / F	5100683	7404 70 4		290
AGB3 1 3W1OR2.5		5100355	7404 52 8		388	AIKU 20070	200 2400 / St / F	5100720	7404 70 8		290
AGB3 1 3W1ORS2.5		5100362	7404 53 2		389	AIKU 25040	250 2400 / St / F	5100737	7404 71 2		290
AGB3H1 2W1ORS		5100379	7404 53 6		389	AIKU 25070	250 2400 / St / F	5100744	7404 71 6		290
AGB3H1 2W1ORS2.5		5100386	7404 54 0		389	AIKU 35075	350 2400 / St / F	5100782	7404 72 0		290
AGB3H1 3W1OR		5100492	7404 56 8		389					€/u	
AGB3H1 3W1OR2.5		5100508	7404 57 2		389						
						AMT3 2WSVCG		5681526	7404 63 0		387
				€/m		AMT3 3WSVCG		5681533	7404 63 2		387
AIK 6TW 40	2400 / St / FS	5101109	7404 82 0		290						
AIK 6TW 40	2400 / St / FS	5101109	7404 82 0		294	AMT4 2WS2ORVCG		5681557	7404 63 6		387
AIK 6TW 70	2400 / St / FS	5101147	7404 82 4		290	AMT4 2WS2ORVCGS		5681564	7404 63 8		387
				€/u		AMT4 4WSVCG		5681540	7404 63 4		387
AIK ESL 15040	150 187 / St / F	5100799	7404 75 0		293						
AIK ESL 20040	200 237 / St / F	5100805	7404 75 4		293						
AIK ESL 20070	200 266 / St / F	5100843	7404 75 8		293	ANT-2D RW1	blanco puro	5675167	6117 38 7		401
AIK ESL 25040	250 287 / St / F	5100850	7404 76 2		293	ANT-2E RW1	blanco puro	5675112	6117 38 1		401
AIK ESL 25070	250 316 / St / F	5100867	7404 76 6		293	ANT-3E RW1	blanco puro	5675211	6117 39 3		402
AIK ESL 35075	350 421 / St / F	5100904	7404 77 0		293						
AIK ESR 15040	150 187 / St / F	5100911	7404 77 4		293						
AIK ESR 20040	200 237 / St / F	5100928	7404 77 8		293	AR80 24	86 / AIG	5109891	7406 92 8		372
AIK ESR 20070	200 266 / St / F	5100966	7404 78 2		293						
AIK ESR 25040	250 287 / St / F	5100973	7404 78 6		293	AS 4	/ St / FS	5109969	7406 94 8		336
AIK ESR 25070	250 316 / St / F	5100980	7404 79 0		293						
AIK ESR 35075	350 421 / St / F	5101024	7404 79 4		293	AS 9	/ St / FS	5109976	7406 95 2		336
AIK SP K	100 / Aluminio	5101048	7404 81 0		293						
AIK SP K	100 / Aluminio	5101048	7404 81 0		296	ASH250-3 165220	330 80 / St / FS	5431855	7410 14 6		214
				€/m		ASH250-3 215270	330 80 / St / FS	5473275	7410 15 8		214
AIK SP L	2400 / Aluminio	5101086	7404 81 4		296	ASH250-3 265320	330 130 / St / FS	5473282	7410 16 2		214
AIK TWL 75	2400 / St / F	5101093	7404 81 6		290	ASH250-3 B115170	330 80 / St / FS	5431824	7410 14 2		213
				€/u		ASH250-3 B165220	330 130 / St / FS	5438595	7410 14 8		214
AIKA AD 15040	800 150 / St / F	5101154	7404 82 8		295	ASH350-3 165220	430 80 / St / FS	5431879	7410 15 4		218
AIKA AD 20040	800 200 / St / F	5101161	7404 83 2		295	ASH350-3 215270	430 80 / St / FS	5473299	7410 16 4		218
AIKA AD 25040	800 250 / St / F	5101208	7404 83 6		295	ASH350-3 265320	430 130 / St / FS	5473305	7410 16 6		218
AIKA D 15040	800 150 / St / F	5101215	7404 84 0		295	ASH350-3 B115170	430 80 / St / FS	5431862	7410 15 0		217
AIKA D 20040	800 200 / St / F	5101222	7404 84 4		295	ASH350-3 B165220	430 130 / St / FS	5438601	7410 15 6		218
AIKA D 25040	800 250 / St / F	5101260	7404 84 8		295						
AIKA DAT 15040	800 150 / St / F	5101277	7404 85 2		295						
AIKA DAT 20040	800 200 / St / F	5101284	7404 85 6		295	ASM-C5		6235278	6117 33 7		402
AIKA DAT 25040	800 250 / St / F	5101321	7404 86 0		295	ASM-C5 G		6235155	6117 32 5		402
AIKA ES 15040	150 224 / St / F	5101338	7404 86 4		296	ASM-C5 GS		5402428	6117 34 3		357
AIKA ES 20040	200 274 / St / F	5101345	7404 86 8		296	ASM-C5 GS		5402428	6117 34 3		377
AIKA ES 25040	250 324 / St / F	5101383	7404 87 0		296	ASM-C5 GS		5402428	6117 34 3		382
				€/m		ASM-C5 S		5402442	6117 34 7		356
AIKA U 15040	150 2400 / St / F	5101390	7404 87 4		294	ASM-C5 S		5402442	6117 34 7		377
AIKA U 20040	200 2400 / St / F	5101406	7404 87 8		294	ASM-C5 S		5402442	6117 34 7		381
AIKA U 25040	250 2400 / St / F	5101444	7404 88 2		294	ASM-C6		6235339	6117 34 1		402
						ASM-C6 G		6235216	6117 32 9		403

08 UFS_Katalog_2010_Neuer_Stand / es / 14/02/2011 (LLEExport_01165)

Índice por tipos

Tipo	Dimensiones/Colores/div.	EAN-C.	Código	Precio	Página	Tipo	Dimensiones/Colores/div.	EAN-C.	Código	Precio	Página
				€/u						€/u	
ASM-C6 GS		5402435	6117 34 5		357	DSU2 400	400/ St / FS	5244073	7424 36 0		232
ASM-C6 GS		5402435	6117 34 5		377	DSU2 400	400/ St / FS	5244073	7424 36 0		259
ASM-C6 GS		5402435	6117 34 5		382	DSU2 400 10050	400 100-150 / St / FS	5245308	7424 98 0		240
ASM-C6 S		5402459	6117 34 9		357	DSU2 400 10050	400 100-150 / St / FS	5245308	7424 98 0		262
ASM-C6 S		5402459	6117 34 9		377	DSU2 400 4030	400 40-70 / St / FS	5245254	7424 94 0		240
ASM-C6 S		5402459	6117 34 9		382	DSU2 400 4030	400 40-70 / St / FS	5245254	7424 94 0		262
ASM-LWL K		6237319	6117 74 0		403	DSU2 400 6050	400 60-110 / St / FS	5245278	7424 96 0		240
						DSU2 400 6050	400 60-110 / St / FS	5245278	7424 96 0		262
						DSU2 500	500/ St / FS	5244080	7424 36 2		232
BAB80 1019	beige agrisado/ PA	5110149	7407 00 0		373	DSU2 500	500/ St / FS	5244080	7424 36 2		259
BAB80 7011	gris/ PA	5110101	7406 99 2		373	DSU2 500 10050	500 100-150 / St / FS	5245315	7424 98 2		240
BAB80 8014	marrón sepia/ PA	5110156	7407 00 4		373	DSU2 500 10050	500 100-150 / St / FS	5245315	7424 98 2		262
BAB80 9011	negro grafito/ PA	5110132	7406 99 6		373	DSU2 500 4030	500 40-70 / St / FS	5245261	7424 94 2		240
						DSU2 500 4030	500 40-70 / St / FS	5245261	7424 94 2		262
BABF80 AK	/ Zn / Cu	5110194	7407 01 2		374	DSU2 500 6050	500 60-110 / St / FS	5245285	7424 96 2		240
BABF80 AM	/ Zn / CuZn	5110200	7407 01 6		374	DSU2 500 6050	500 60-110 / St / FS	5245285	7424 96 2		262
BABF80 CR	/ Zn	5110217	7407 02 0		374	DSU2 600	600/ St / FS	5244110	7424 36 4		232
BABF80 NI	/ Zn / N	5110224	7407 02 4		374	DSU2 600	600/ St / FS	5244110	7424 36 4		259
						DSU2 600 10050	600 100-150 / St / FS	5245322	7424 98 4		240
BABN80 1019	beige agrisado/ PA	5110279	7407 03 6		374	DSU2 600 10050	600 100-150 / St / FS	5245322	7424 98 4		262
BABN80 7011	gris/ PA	5110255	7407 02 8		374	DSU2 600 4030	600 40-70 / St / FS	5246428	7424 94 4		240
BABN80 8014	marrón sepia/ PA	5110286	7407 04 0		374	DSU2 600 4030	600 40-70 / St / FS	5246428	7424 94 4		262
BABN80 9011	negro grafito/ PA	5110262	7407 03 2		374	DSU2 600 6050	600 60-110 / St / FS	5245292	7424 96 4		240
						DSU2 600 6050	600 60-110 / St / FS	5245292	7424 96 4		262
BAU E 7011	gris/ PA	5110323	7407 04 8		277						
BEK F250-2 3	/ V2A	5090694	7400 74 0		320	DTG-2A RW1	blanco puro/ PC	5696896	6119 20 2		266
BEK F250-2 4	/ V2A	5090700	7400 74 4		320	DTG-2A RW1	blanco puro/ PC	5696896	6119 20 2		313
BEK F250-2 5	/ V2A	5090717	7400 74 8		320	DTG-2B RW1	blanco puro/ PC	5696957	6119 20 8		267
BEK F350-2 3	/ V2A	5090724	7400 75 2		320	DTG-2B RW1	blanco puro/ PC	5696957	6119 20 8		314
BEK F350-2 4	/ V2A	5090755	7400 75 6		320	DTG-2C RW1	blanco puro/ PC	5696988	6119 21 4		267
BEK F350-2 5	/ V2A	5090762	7400 76 0		320	DTG-2C RW1	blanco puro/ PC	5696988	6119 21 4		314
						DTG-2EP RW1	blanco puro/ PC	5697077	6119 23 2		267
BF 1	/ PC	5110330	7407 05 2		254	DTG-2EP RW1	blanco puro/ PC	5697077	6119 23 2		314
BF 1	/ PC	5110330	7407 05 2		351	DTG-2F RW1	blanco puro/ PC	5697015	6119 22 0		267
						DTG-2F RW1	blanco puro/ PC	5697015	6119 22 0		314
BL1	/ St / FS	5301851	7428 50 0		212	DTG-2PA RW1	blanco puro/ PC	5697046	6119 22 6		267
						DTG-2PA RW1	blanco puro/ PC	5697046	6119 22 6		314
BTA-SKS S1 SW	negro	5438069	6117 19 0		250						
						DU 121	/ St / FS	5090830	7400 78 0		277
BT-F GST18i3p SW	negro	5273585	6108 05 2		393	DU 122 E	189/ St / FS	5090243	7400 60 0		277
BT-F GST18i3p W	blanco	5273592	6108 05 3		393						
						DU 250-2	282/ St / FS	5431572	7400 57 3		214
BT-S GST18i3p SW	negro	5273653	6108 05 6		393						
BT-S GST18i3p W	blanco	5273660	6108 05 7		393	DU 350-2	383/ St / FS	5431589	7400 57 7		218
BT-S GST18i5p SW	negro	5273714	6108 07 2		393						
						DUF 250-2	282/ St / FS	5431619	7400 58 9		214
CST-SKS	negro/ PC	5364610	6106 73 5		400	DUF 250-3DAT	282 100/ St / FS	5434894	7400 61 3		214
						DUF 350-2	383/ St / FS	5431626	7400 59 7		218
						DUF 350-3 DAT	383 100/ St / FS	5434856	7400 43 1		218
DAT F	/ St / FS	5110446	7407 07 6		221						
DAT F	/ St / FS	5110446	7407 07 6		277	DUG 250-3 2	282 105/ St / FS	5431220	7400 45 5		215
						DUG 250-3 4	282 201/ St / FS	5431251	7400 45 9		215
DBS 80	/ St / FS	5090786	7400 76 8		373	DUG 250-3 4SL100	282 201/ St / FS	5483267	7400 42 0		216
DBS DUG	/ St / G	5434900	7400 55 9		221	DUG 250-3 4SL100	282 201/ St / FS	5483267	7400 42 0		344
						DUG 250-3 4SL130	282 201/ St / FS	5483274	7400 42 2		216
						DUG 250-3 4SL130	282 201/ St / FS	5483274	7400 42 2		344
DMG-2RM RW1	blanco puro	5006947	6117 31 9		402	DUG 250-3 4SL70	282 201/ St / FS	5483250	7400 41 8		216
						DUG 250-3 4SL70	282 201/ St / FS	5483250	7400 41 8		344
DMS-2RM RW1	blanco puro/ PC	5006848	6117 31 5		402	DUG 250-3 6	282 201/ St / FS	5431268	7400 46 3		215
						DUG 250-3 9	282 244/ St / FS	5431275	7400 46 7		215
						DUG 250-3 R4	282 215/ St / FS	5431282	7400 47 1		215
DSD2 200	200/ St / FS	5245339	7424 99 0		232	DUG 250-3 RM2	282 120/ St / FS	5431381	7400 50 1		215
DSD2 200	200/ St / FS	5245339	7424 99 0		240	DUG 250-3R4SL100	282 215/ St / FS	5431336	7400 47 9		216
DSD2 200	200/ St / FS	5245339	7424 99 0		262	DUG 250-3R4SL100	282 215/ St / FS	5431336	7400 47 9		343
DSD2 200	200/ St / FS	5245339	7424 99 0		259	DUG 250-3R4SL130	282 215/ St / FS	5431343	7400 48 3		216
DSD2 300	300/ St / FS	5245346	7424 99 2		232	DUG 250-3R4SL130	282 215/ St / FS	5431343	7400 48 3		343
DSD2 300	300/ St / FS	5245346	7424 99 2		240	DUG 250-3R4SL70	282 215/ St / FS	5431329	7400 47 5		216
DSD2 300	300/ St / FS	5245346	7424 99 2		262	DUG 250-3R4SL70	282 215/ St / FS	5431329	7400 47 5		343
DSD2 300	300/ St / FS	5245346	7424 99 2		259	DUG 350-3 4	383 201/ St / FS	5431398	7400 50 5		219
						DUG 350-3 4SL100	383 201/ St / FS	5483328	7400 53 5		220
DSSL2 100 140	/ St / FS	5431923	7410 17 2		341	DUG 350-3 4SL100	383 201/ St / FS	5483328	7400 53 5		345
DSSL2 100 140	/ St / FS	5431923	7410 17 2		343	DUG 350-3 4SL130	383 201/ St / FS	5483335	7400 53 8		220
DSSL2 100 140	/ St / FS	5431923	7410 17 2		345	DUG 350-3 4SL130	383 201/ St / FS	5483335	7400 53 8		345
DSSL2 130 170	/ St / FS	5431930	7410 17 6		341	DUG 350-3 4SL70	383 201/ St / FS	5483311	7400 53 4		220
DSSL2 130 170	/ St / FS	5431930	7410 17 6		343	DUG 350-3 4SL70	383 201/ St / FS	5483311	7400 53 4		345
DSSL2 130 170	/ St / FS	5431930	7410 17 6		345	DUG 350-3 6	383 201/ St / FS	5431404	7400 50 9		219
DSSL2 160 200	/ St / FS	5431947	7410 18 0		341	DUG 350-3 9	383 244/ St / FS	5431435	7400 51 3		219
DSSL2 160 200	/ St / FS	5431947	7410 18 0		343	DUG 350-3 9SL100	383 244/ St / FS	5483359	7400 54 2		220
DSSL2 160 200	/ St / FS	5431947	7410 18 0		345	DUG 350-3 9SL100	383 244/ St / FS	5483359	7400 54 2		345
DSSL2 220 320	/ St / FS	5682134	7410 18 6		341	DUG 350-3 9SL130	383 244/ St / FS	5483366	7400 54 3		220
DSSL2 70 110	/ St / FS	5431916	7410 16 8		341	DUG 350-3 9SL130	383 244/ St / FS	5483366	7400 54 3		345
DSSL2 70 110	/ St / FS	5431916	7410 16 8		343	DUG 350-3 9SL70	383 244/ St / FS	5483342	7400 53 9		220
DSSL2 70 110	/ St / FS	5431916	7410 16 8		345	DUG 350-3 9SL70	383 244/ St / FS	5483342	7400 53 9		345
						DUG 350-3 R4	383 215/ St / FS	5431442	7400 51 7		219

08_UFS_Katalog_2010_Neuer_Stand / es / 14/02/2011 (LLEExport_01166)

Índice por tipos

Estructura código EAN: Código país 40

Código fabricante 1219 (artículos que empiecen por 0: 1010)

Individual EAN-C 5647589

Tipo	Dimensiones/Colores/div.	EAN-C.	Código	Precio	Página	Tipo	Dimensiones/Colores/div.	EAN-C.	Código	Precio	Página
DUG 350-3 R7	383275/ St / FS	5431503	7400 53 3	€/u	219	GB23 P2	/ PA	5111092	7407 25 6	€/u	351
DUG 350-3 R9	383305/ St / FS	5431565	7400 54 9		219	GB23 P3	/ PA	5111139	7407 26 4		253
DUG 350-3 R9	383305/ St / FS	5431565	7400 54 9		310	GB23 P3	/ PA	5111139	7407 26 4		348
DUG 350-3 RM2	383120/ St / FS	5620938	7400 50 2		219	GB23 P3	/ PA	5111139	7407 26 4		350
DUG 350-3R4SL100	383215/ St / FS	5431466	7400 52 5		220	GB23 P4	/ PA	5111146	7407 26 8		253
DUG 350-3R4SL100	383215/ St / FS	5431466	7400 52 5		343	GB23 P4	/ PA	5111146	7407 26 8		349
DUG 350-3R4SL130	383215/ St / FS	5431497	7400 52 9		220	GB23 P4	/ PA	5111146	7407 26 8		350
DUG 350-3R4SL130	383215/ St / FS	5431497	7400 52 9		343	GB23 P5	/ PA	5111153	7407 27 2		254
DUG 350-3R4SL70	383215/ St / FS	5431459	7400 52 1		220	GB23 P5	/ PA	5111153	7407 27 2		349
DUG 350-3R4SL70	383215/ St / FS	5431459	7400 52 1		343	GB23 P5	/ PA	5111153	7407 27 2		351
DUG 350-3R7SL100	383275/ St / FS	5431527	7400 54 1		220	GB23 TW	/ PA	5111191	7407 28 0		254
DUG 350-3R7SL100	383275/ St / FS	5431527	7400 54 1		343	GB23 TW	/ PA	5111191	7407 28 0		351
DUG 350-3R7SL130	383275/ St / FS	5431558	7400 54 5		220						
DUG 350-3R7SL130	383275/ St / FS	5431558	7400 54 5		343	GB3	/ PA	5111412	7407 32 4		253
DUG 350-3R7SL70	383275/ St / FS	5431510	7400 53 7		220	GB3	/ PA	5111412	7407 32 4		349
DUG 350-3R7SL70	383275/ St / FS	5431510	7400 53 7		343						
DUG 350-3R9SL100	383305/ St / FS	5431367	7400 49 1		220	GB3 1	/ PA	5111429	7407 32 8		349
DUG 350-3R9SL100	383305/ St / FS	5431367	7400 49 1		310	GB3 BL	/ PA	5111450	7407 33 2		350
DUG 350-3R9SL100	383305/ St / FS	5431367	7400 49 1		343	GB3 P01	/ PA	5111467	7407 33 6		253
DUG 350-3R9SL130	383305/ St / FS	5431374	7400 49 5		220	GB3 P01	/ PA	5111467	7407 33 6		350
DUG 350-3R9SL130	383305/ St / FS	5431374	7400 49 5		310	GB3 P1	/ PA	5111481	7407 34 4		254
DUG 350-3R9SL130	383305/ St / FS	5431374	7400 49 5		343	GB3 P1	/ PA	5111481	7407 34 4		351
DUG 350-3R9SL70	383305/ St / FS	5431350	7400 48 7		220	GB3 P2	/ PA	5111528	7407 35 2		254
DUG 350-3R9SL70	383305/ St / FS	5431350	7400 48 7		310	GB3 P2	/ PA	5111528	7407 35 2		351
DUG 350-3R9SL70	383305/ St / FS	5431350	7400 48 7		343	GB3 P3	/ PA	5111542	7407 36 0		253
DUG B 2	109185/ St / FS	5110804	7407 16 4		221	GB3 P3	/ PA	5111542	7407 36 0		350
DUG B 4	205205/ St / FS	5110811	7407 16 8		221						
DUG B 6	205258/ St / FS	5110828	7407 17 2		221	GBES	/ PA	5111801	7407 42 4		352
DUG B 9	247247/ St / FS	5110842	7407 18 0		221						
DUG B R4	219/ St / FS	5110736	7407 15 2		221	GE 2V VO	95/ V2A / GUF	5626824	7368 38 4		376
DUG B R7	279/ St / FS	5110743	7407 15 6		221						
DUG B R9	309/ St / FS	5110798	7407 16 0		221	GES RV	/ PA	5112280	7407 53 6		302
						GES RV	/ PA	5112280	7407 53 6		307
EA3 6	/ V2A	5245506	7425 14 0		242	GES RV	/ PA	5112280	7407 53 6		320
EP QR R7	/ Aluminio	5110859	7407 18 4		307	GES2 DB 1019	beige agrisado/ PA	5102168	7405 10 8		300
EP QR R9	/ Aluminio	5110866	7407 18 8		307	GES2 DB 7011	gris/ PA	5102113	7405 10 0		300
EP QR R9 10	/ Aluminio	5110873	7407 19 2		307	GES2 DB 8014	marrón sepia/ PA	5102175	7405 11 2		300
EP QR RA9 10	/ Aluminio	5110880	7407 19 6		307	GES2 DB 9011	negro grafito/ PA	5102120	7405 10 4		300
						GES2 U 1019	beige agrisado/ PA	5102236	7405 12 4		300
						GES2 U 7011	gris/ PA	5102182	7405 11 6		300
FBA-B200	200x120x60	5428206	7202 50 6		407	GES2 U 8014	marrón sepia/ PA	5102243	7405 12 8		300
FBA-BV200	200x120x25	5428220	7202 51 6		407	GES2 U 9011	negro grafito/ PA	5102229	7405 12 0		300
FBA-SP		5428190	7202 32 2		407						
FBS90-K		5650928	7208 22 9	€/u. de	406	GES4 DB 1019	beige agrisado/ PA	5102465	7405 17 2		300
						GES4 DB 7011	gris/ PA	5102410	7405 16 4		300
FBS90-M		5650935	7208 23 3	€/u	406	GES4 DB 8014	marrón sepia/ PA	5102472	7405 17 6		300
						GES4 DB 9011	negro grafito/ PA	5102427	7405 16 8		300
FBS90-P2		5650911	7208 22 5		406	GES4 U 1019	beige agrisado/ PA	5102601	7405 20 4		300
FBS90-S		5650904	7208 22 1		406	GES4 U 7011	gris/ PA	5102588	7405 19 6		300
						GES4 U 8014	marrón sepia/ PA	5102649	7405 20 8		300
						GES4 U 9011	negro grafito/ PA	5102595	7405 20 0		300
						GES4M 10DB	/ V2A	5102533	7405 18 8		301
FD 250-2	/ MGUM	5090847	7400 78 4		221	GES4M 10U	/ V2A	5102540	7405 19 2		300
FD 350-02	/ MGUM	5090878	7400 78 8		222	GES6 DB 1019	beige agrisado/ PA	5102892	7405 26 8		301
						GES6 DB 7011	gris/ PA	5102847	7405 26 0		301
FKH GES10	/ St / FS	5437161	7407 86 2		302	GES6 DB 8014	marrón sepia/ PA	5102908	7405 27 2		301
FKH GES10	/ St / FS	5437161	7407 86 2		307	GES6 DB 9011	negro grafito/ PA	5102885	7405 26 4		301
FKH GES5	/ St / FS	5437154	7407 86 0		302	GES6 U 1019	beige agrisado/ PA	5103127	7405 31 6		301
FKH GES5	/ St / FS	5437154	7407 86 0		307	GES6 U 7011	gris/ PA	5103080	7405 30 8		301
FKH GESRM	/ St / FS	5437192	7407 86 4		382	GES6 U 8014	marrón sepia/ PA	5103134	7405 32 0		301
						GES6 U 9011	negro grafito/ PA	5103110	7405 31 2		301
FS R9 10 5	/ HP	5110941	7407 21 2		307	GES6M 10DB	/ V2A	5103066	7405 30 0		301
FS RA9 10 5	/ HP	5110958	7407 21 6		307	GES6M 10U	/ V2A	5103073	7405 30 4		301
GB2	/ PA	5110972	7407 22 4		348	GES9 55U V 7011	gris/ PA	5674436	7405 03 7		264
						GES9 55U V 7011	gris/ PA	5674436	7405 03 7		311
GB2 1	/ PA	5111009	7407 22 8		348	GES9 55U V 9011	negro grafito/ PA	5674443	7405 03 9		264
GB2 BL	/ PA	5111214	7407 28 8		348	GES9 55U V 9011	negro grafito/ PA	5674443	7405 03 9		311
GB2 P01	/ PA	5111245	7407 29 2		348	GES9-2 U10T 1019	beige agrisado/ PA	5681397	7405 05 4		302
GB2 P1	/ PA	5111290	7407 30 0		349	GES9-2 U10T 7011	gris/ PA	5681373	7405 05 0		302
GB2 P2	/ PA	5111344	7407 30 8		348	GES9-2 U10T 9011	negro grafito/ PA	5681380	7405 05 2		302
GB2 P3	/ PA	5111351	7407 31 2		349	GES9M 10DB	/ V2A	5103424	7405 38 0		302
						GES9M 10U	/ V2A	5103431	7405 38 4		302
GB23 P01	/ PA	5111016	7407 23 2		253						
GB23 P01	/ PA	5111016	7407 23 2		348	GESR4 U 1019	beige agrisado/ PA	5103738	7405 44 4		305
GB23 P01	/ PA	5111016	7407 23 2		350	GESR4 U 7011	gris/ PA	5103684	7405 43 6		305
GB23 P02	/ PA	5111030	7407 24 0		253	GESR4 U 8014	marrón sepia/ PA	5103745	7405 44 8		305
GB23 P02	/ PA	5111030	7407 24 0		348	GESR4 U 9011	negro grafito/ PA	5103721	7405 44 0		305
GB23 P02	/ PA	5111030	7407 24 0		350	GESR7 10U 1019	beige agrisado/ PA	5103806	7405 46 0		305
GB23 P1	/ PA	5111078	7407 24 8		253	GESR7 10U 7011	gris/ PA	5103783	7405 45 2		305
GB23 P1	/ PA	5111078	7407 24 8		349	GESR7 10U 8014	marrón sepia/ PA	5103844	7405 46 4		305
GB23 P1	/ PA	5111078	7407 24 8		350	GESR7 10U 9011	negro grafito/ PA	5103790	7405 45 6		305
GB23 P2	/ PA	5111092	7407 25 6		254	GESR9 10U 1019	beige agrisado/ PA	5103929	7405 48 2		306
GB23 P2	/ PA	5111092	7407 25 6		349	GESR9 10U 7011	gris/ PA	5103905	7405 47 4		306

Índice por tipos

Tipo	Dimensiones/Colores/div.	EAN-C.	Código	Precio	Página	Tipo	Dimensiones/Colores/div.	EAN-C.	Código	Precio	Página
				€/u						€/u	
GESR9 10U 8014	marrón sepia / PA	5103967	7405 48 6		306	IBAG 250 6N55	55/ St / FS	5088622	7400 14 0		286
GESR9 10U 9011	negro grafito / PA	5103912	7405 47 8		306	IBAG 250 6N70	70/ St / FS	5088660	7400 14 4		286
GESR9 55U V 7011	gris / PA	5674450	7405 04 7		264	IBAG 250 R4N55	55/ St / FS	5614357	7400 14 7		286
GESR9 55U V 7011	gris / PA	5674450	7405 04 7		311						
GESR9 55U V 9011	negro grafito / PA	5674467	7405 04 9		264	IBAZ 190 100	100/ St / FS	5088677	7400 14 8		286
GESR9 55U V 9011	negro grafito / PA	5674467	7405 04 9		311	IBAZ 190 115	115/ St / FS	5088684	7400 15 2		286
GESR9 SR U 1019	beige agrisado / PA	5104148	7405 52 0		306	IBAZ 190 55	55/ St / FS	5088714	7400 15 6		286
GESR9 SR U 7011	gris / PA	5104094	7405 51 2		306	IBAZ 190 85	85/ St / FS	5088721	7400 16 0		286
GESR9 SR U 8014	marrón sepia / PA	5104155	7405 52 4		306	IBAZ 250 100	100/ St / FS	5088738	7400 16 4		286
GESR9 SR U 9011	negro grafito / PA	5104100	7405 51 6		306	IBAZ 250 115	115/ St / FS	5365563	7400 16 5		286
GESR9 U 1019	beige agrisado / PA	5104216	7405 53 6		306	IBAZ 250 130	130/ St / FS	5088745	7400 16 8		286
GESR9 U 7011	gris / PA	5104162	7405 52 8		306	IBAZ 250 145	145/ St / FS	5088783	7400 17 2		286
GESR9 U 8014	marrón sepia / PA	5104223	7405 54 0		306	IBAZ 250 170	170/ St / FS	5691051	7400 17 5		286
GESR9 U 9011	negro grafito / PA	5104209	7405 53 2		306	IBAZ 250 40	40/ St / FS	5088790	7400 17 6		286
GESRA7 10U	/ AIG	5104261	7405 54 4		306	IBAZ 250 55	55/ St / FS	5088806	7400 18 0		286
GESRA7D U 1019	beige agrisado / AIG	5104339	7405 56 0		305	IBAZ 250 70	70/ St / FS	5088844	7400 18 4		286
GESRA7D U 7011	gris / AIG	5104285	7405 55 2		305	IBAZ 250 85	85/ St / FS	5365570	7400 18 6		286
GESRA7D U 9011	negro grafito / AIG	5104322	7405 55 6		305						
GESRA7DM U 7011	gris / AIG	5104384	7405 56 8		305	IBD 25038	45/ St / FS	5088295	7400 06 0		284
GESRA7DM U 8014	marrón sepia / AIG	5104407	7405 57 6		305	IBD 25048	55/ St / FS	5088301	7400 06 4		285
GESRA7DM U 9011	negro grafito / AIG	5104391	7405 57 2		305	IBD 35038	45/ St / FS	5088318	7400 06 8		284
GESRA9 10U	/ AIG	5104445	7405 58 0		306						
GESRC2 HS	/ Zn / CR	5104452	7405 58 4		379	IBDS 25038 165	16545/ St / FS	5088325	7400 07 2		284
GESRC2 UAB	/ Zn / CR	5104506	7405 59 2		380	IBDS 25048 145	14555/ St / FS	5088356	7400 07 6		285
GESRC2 USB	/ Zn / CR	5104513	7405 59 6		378	IBDS 35038 115	11545/ St / FS	5088363	7400 08 0		284
GESRK2 HS	/ Zn / Cu	5104636	7405 62 0		379	IBDS 35038 165	16545/ St / FS	5088370	7400 08 4		284
GESRK2 UAB	/ Zn / Cu	5104681	7405 62 8		380	IBDS 35038 80	8045/ St / FS	5088387	7400 08 8		284
GESRK2 USB	/ Zn / Cu	5104698	7405 63 2		378	IBDS 35048 105	10555/ St / FS	5088417	7400 09 2		285
GESRMS2 HS	/ Zn / CuZn	5104759	7405 64 4		379	IBDS 35048 115	11555/ St / FS	5088424	7400 09 6		285
GESRMS2 UAB	/ Zn / CuZn	5104810	7405 65 6		380	IBDS 35048 125	12555/ St / FS	5088431	7400 10 0		285
GESRMS2 USB	/ Zn / CuZn	5104827	7405 66 0		378	IBDS 35048 135	13555/ St / FS	5088448	7400 10 4		285
GESRN 2HS	/ Zn / N	5104926	7405 67 6		379	IBDS 35048 145	14555/ St / FS	5088486	7400 10 8		285
GESRN2 UAB	/ Zn / N	5104988	7405 68 8		379	IBDS 35048 165	16555/ St / FS	5088493	7400 11 2		285
GESRN2 USB	/ Zn / N	5105053	7405 70 8		378	IBDS 35048 175	17555/ St / FS	5088509	7400 11 6		285
GESRSM2 HS	/ Zn / CR	5385738	7405 72 2		379						
GESRSM2 UAB	/ Zn / CR	5416029	7405 72 3		380	IBK KL 19038	151115/ St / FS	5313717	7400 25 0		280
GESRSM2 USB	/ Zn / CR	5385721	7405 72 1		378	IBK KL 19048	151115/ St / FS	5313724	7400 25 1		282
						IBK KL 25038	191155/ St / FS	5313731	7400 25 2		280
GH N 20	/ V2A	5426295	7406 86 5		335	IBK KL 25048	191155/ St / FS	5313748	7400 25 3		282
GH N 25	/ V2A	5426301	7406 86 6		335	IBK KL 35038	251215/ St / FS	5313779	7400 25 4		280
GH NR SL20	/ V2A	5426332	7406 87 0		335	IBK KL 35048	251215/ St / FS	5313786	7400 25 5		282
GH NR SL25	/ V2A	5426349	7406 87 1		335						
										€/m	
GH RK 10	/ V2A	5426080	7406 85 0		335	IBK2 19038	77107/ St / FS	5088134	7400 00 8		280
GH RK 15	/ V2A	5426097	7406 85 1		335	IBK2 25038	107137/ St / FS	5088141	7400 01 2		280
GH RK 20	/ V2A	5426103	7406 85 2		335	IBK2 25048	107137/ St / FS	5088189	7400 01 6		282
GH RK 25	/ V2A	5426110	7406 85 3		335	IBK2 35038	157187/ St / FS	5088202	7400 02 4		280
GH RK 30	/ V2A	5426127	7406 85 4		335	IBK2 35048	157187/ St / FS	5088196	7400 02 0		282
GH RK 40	/ V2A	5614005	7406 85 6		335						
GH RK SL20	/ V2A	5426158	7406 85 9		335	IBK3 35038	117109/ St / FS	5088233	7400 02 8		280
GH RK SL25	/ V2A	5426165	7406 86 0		335	IBK3 35048	117109/ St / FS	5088240	7400 03 2		282
GH RK SL30	/ V2A	5426172	7406 86 1		335	IBK3-1 19038	5769/ St / FS	5088257	7400 03 6		280
GH RK SL40	/ V2A	5426189	7406 86 2		335	IBK3-1 19048	5769/ St / FS	5088264	7400 04 0		282
										€/u	
GRAF9 U 1019	beige agrisado / AIG	5105244	7405 75 2		309						
GRAF9 U 7011	gris / AIG	5105220	7405 74 4		309	IBST 108	108/ St / FS	5088851	7400 20 0		280
GRAF9 U 8014	marrón sepia / AIG	5105282	7405 75 6		309	IBST 108	108/ St / FS	5088851	7400 20 0		282
GRAF9 U 9011	negro grafito / AIG	5105237	7405 74 8		309	IBST 118	118/ St / FS	5088868	7400 20 4		280
GRAF9M U 7011	gris / AIG	5105169	7405 73 2		309	IBST 118	118/ St / FS	5088868	7400 20 4		282
GRAF9M U 8014	marrón sepia / AIG	5105183	7405 74 0		309	IBST 128	128/ St / FS	5088905	7400 20 8		280
GRAF9M U 9011	negro grafito / AIG	5105176	7405 73 6		309	IBST 128	128/ St / FS	5088905	7400 20 8		282
GRAFA9 U 1019	beige agrisado / AIG	5105404	7405 78 0		309	IBST 138	138/ St / FS	5088912	7400 21 2		280
GRAFA9 U 7011	gris / AIG	5105350	7405 77 2		309	IBST 138	138/ St / FS	5088912	7400 21 2		282
GRAFA9 U 8014	marrón sepia / AIG	5105411	7405 78 4		309	IBST 158	158/ St / FS	5088929	7400 21 6		280
GRAFA9 U 9011	negro grafito / AIG	5105367	7405 77 6		309	IBST 158	158/ St / FS	5088929	7400 21 6		282
GRAFA9M U 7011	gris / AIG	5105299	7405 76 0		309	IBST 168	168/ St / FS	5088967	7400 22 0		280
GRAFA9M U 8014	marrón sepia / AIG	5105343	7405 76 8		309	IBST 168	168/ St / FS	5088967	7400 22 0		282
GRAFA9M U 9011	negro grafito / AIG	5105305	7405 76 4		309	IBST 188	188/ St / FS	5088974	7400 22 4		280
						IBST 188	188/ St / FS	5088974	7400 22 4		282
GT GRAF9	/ V2A	5112419	7407 56 4		309	IBST 218	218/ St / FS	5691068	7400 22 7		280
						IBST 218	218/ St / FS	5691068	7400 22 7		282
GT2 CEE16	/ St / FS	5450771	7407 66 3		358	IBST 228	228/ St / FS	5088981	7400 22 8		280
						IBST 228	228/ St / FS	5088981	7400 22 8		282
GT2 CEE	/ St / FS	5450788	7407 66 5		358	IBST 48	48/ St / FS	5089025	7400 23 2		280
						IBST 48	48/ St / FS	5089025	7400 23 2		282
GT3 CEE	/ St / FS	5450832	7407 66 9		358	IBST 58	58/ St / FS	5089032	7400 23 6		280
GT3 CEE16	/ St / FS	5450825	7407 66 7		358	IBST 58	58/ St / FS	5089032	7400 23 6		282
						IBST 68	68/ St / FS	5089049	7400 24 0		280
IBAG 190 4N100	100/ St / FS	5387824	7400 11 9		286	IBST 68	68/ St / FS	5089049	7400 24 0		282
IBAG 190 4N130	130/ St / FS	5088547	7400 12 0		286	IBST 78	78/ St / FS	5089087	7400 24 4		280
IBAG 190 4N55	55/ St / FS	5387817	7400 11 8		286	IBST 78	78/ St / FS	5089087	7400 24 4		282
IBAG 250 4N55	55/ St / FS	5088554	7400 12 4		286	IBST 88	88/ St / FS	5089094	7400 24 8		280
IBAG 250 6N100	100/ St / FS	5387831	7400 12 6		286	IBST 88	88/ St / FS	5089094	7400 24 8		282
IBAG 250 6N115	115/ St / FS	5088561	7400 12 8		286	IBST 98	98/ St / FS	5627395	7400 24 9		280
IBAG 250 6N130	130/ St / FS	5088608	7400 13 2		286	IBST 98	98/ St / FS	5627395	7400 24 9		282
IBAG 250 6N40	40/ St / FS	5088615	7400 13 6		286						

Índice por tipos

Estructura código EAN: Código país 40

Código fabricante 1219 (artículos que empiecen por 0: 1010)

Individual EAN-C 5647589

Tipo	Dimensiones/Colores/div.	EAN-C.	Código	Precio	Página	Tipo	Dimensiones/Colores/div.	EAN-C.	Código	Precio	Página		
IBVL 19038	19438 / St / FS	5089148	7400 26 4	€/u	280	MT2 2ACO	/ V2A	5112730	7407 68 8	€/u	357		
IBVL 19048	/ St / FS	5089155	7400 26 8		282								
IBVL 25038	25438 / St / FS	5089162	7400 27 2		280	MT3 3ACO	/ V2A	5112839	7407 71 2		357		
IBVL 25048	/ St / FS	5089209	7400 27 6		282	MT3 45	/ PA	5303664	7429 15 0		352		
IBVL 35038	35438 / St / FS	5089216	7400 28 0		280	MT3 45	/ PA	5303664	7429 15 0		386		
IBVL 35048	/ St / FS	5089223	7400 28 4		282	MT3 45 2-1	/ PA	5417064	7429 13 1		353		
KFB R9	/ PA	5112426	7407 56 8		307	MT4 45	/ PA	5303701	7429 15 4		352		
						MT4 45	/ PA	5303701	7429 15 4		387		
						MT4 45 2-2	/ PA	5417101	7429 13 9		254		
KS-S		5448259	7205 42 5		406	MT4 45 2-2	/ PA	5417101	7429 13 9		353		
KS-S		5448259	7205 42 5		407	MT4 45 3-1	/ PA	5417095	7429 13 5		254		
						MT4 45 3-1	/ PA	5417095	7429 13 5		353		
						MT4 45 OKB	/ PA	5699729	7403 87 0		250		
KV2 19028	80110 / St / FS	5090304	7400 62 0		206								
KV2 19028	80110 / St / FS	5090304	7400 62 0		270	MT45V 2+2	/ PA	5674528	7408 68 2		264		
KV2 19038	80110 / St / FS	5090335	7400 62 4		208	MT45V 2+2	/ PA	5674528	7408 68 2		311		
KV2 19038	80110 / St / FS	5090335	7400 62 4	272	MT45V 3	/ PA	5674504	7408 67 2	264				
KV2 19038	80110 / St / FS	5090335	7400 62 4	281	MT45V 3	/ PA	5674504	7408 67 2	311				
KV2 19048	80110 / St / FS	5090342	7400 62 8	210	MT45V 3+1	/ PA	5674511	7408 68 0	264				
KV2 19048	80110 / St / FS	5090342	7400 62 8	274	MT45V 3+1	/ PA	5674511	7408 68 0	311				
KV2 19048	80110 / St / FS	5090342	7400 62 8	283	MT45V 4	/ PA	5674498	7408 67 0	264				
KV2 25028	110140 / St / FS	5090359	7400 63 2	206	MT45V 4	/ PA	5674498	7408 67 0	311				
KV2 25028	110140 / St / FS	5090359	7400 63 2	270	MT45V TW	/ PA	5674566	7408 69 3	265				
KV2 25038	110140 / St / FS	5090366	7400 63 6	208	MT45V TW	/ PA	5674566	7408 69 3	312				
KV2 25038	110140 / St / FS	5090366	7400 63 6	272									
KV2 25038	110140 / St / FS	5090366	7400 63 6	281	MTGE2 1K	/ V2A	5626893	7407 85 0	376				
KV2 25048	110140 / St / FS	5090397	7400 64 0	210	MTGE2 2A	/ V2A	5626855	7407 84 6	376				
KV2 25048	110140 / St / FS	5090397	7400 64 0	274	MTGE2 2B	/ V2A	5626862	7407 84 7	376				
KV2 25048	110140 / St / FS	5090397	7400 64 0	283	MTGE2 2C	/ V2A	5626879	7407 84 8	376				
					MTGE2 2F	/ V2A	5626886	7407 84 9	376				
					MTGE2 2LE	/ V2A	5623472	7407 67 9	376				
KV3 25028	9070 / St / FS	5090403	7400 64 4	207									
KV3 25038	9070 / St / FS	5090410	7400 64 8	209									
KV3 25038	9070 / St / FS	5090410	7400 64 8	281	MTM 0	/ St / FS	5113027	7407 76 4	356				
KV3 25048	9070 / St / FS	5090427	7400 65 2	211	MTM 1D	/ V2A	5113034	7407 76 8	355				
KV3 25048	9070 / St / FS	5090427	7400 65 2	283	MTM 1K	/ V2A	5113072	7407 77 6	355				
KV3 35028	120110 / St / FS	5090458	7400 65 6	207	MTM 2A	/ V2A	5113089	7407 78 0	354				
KV3 35038	120110 / St / FS	5090465	7400 66 0	209	MTM 2B	/ V2A	5113096	7407 78 4	354				
KV3 35038	120110 / St / FS	5090465	7400 66 0	281	MTM 2C	/ V2A	5113102	7407 78 8	354				
KV3 35048	120110 / St / FS	5090472	7400 66 4	211	MTM 2D	/ V2A	5415978	7407 79 0	355				
KV3 35048	120110 / St / FS	5090472	7400 66 4	283	MTM 2F	/ V2A	5113133	7407 79 2	355				
					MTM 2G	/ V2A	5113140	7407 79 6	355				
					MTM 2H	/ V2A	5113157	7407 80 0	355				
KV3-3 25028	250250 / St / FS	5090489	7400 66 8	270	MTM 2K	/ V2A	5113164	7407 80 4	356				
KV3-3 25038	250250 / St / FS	5090519	7400 67 2	272	MTM 2L	/ V2A	5113195	7407 80 8	356				
KV3-3 25048	250250 / St / FS	5090526	7400 67 6	274	MTM 2LE	/ V2A	5623489	7407 79 8	356				
					MTM 2M	/ V2A	5113201	7407 81 2	356				
LP 45	/ PA	5112440	7407 58 4	352	MTM 2N	/ V2A	5113218	7407 81 6	356				
LP R	/ PA	5112433	7407 58 0	352	MTM 2P	/ St / FS	5455806	7407 81 7	356				
					MTM 2Q	/ V2A	5688624	7407 81 8	356				
LPA GB2	165 / PVC / FS	5112457	7407 58 8	357	MTM 3A	/ V2A	5113225	7407 82 0	354				
LPA GB3	208 / PVC / FS	5112464	7407 59 2	357	MTM 3B	/ V2A	5113256	7407 82 4	354				
					MTM 3C	/ V2A	5113263	7407 82 8	355				
					MTM 3E	/ V2A	5113270	7407 83 2	355				
					MTM 3F	/ V2A	5417965	7407 83 3	355				
MMS6X50	6 x 50 50 / St / GC	5963929	3498 10 7	€/100	212								
						MTU 2	/ St / FS	5113287	7407 83 6	354			
						MTU 3	/ St / FS	5113294	7407 84 0	354			
				€/u									
						MTU ZE	/ St / FS	5113300	7407 84 4	354			
MPMT45 2A	/ V2A	5693468	7408 70 1	265									
MPMT45 2A	/ V2A	5693468	7408 70 1	312	NE DSU2 10075	100-175 / St / FS	5245131	7424 84 4	232				
MPMT45 2B	/ V2A	5693475	7408 70 3	265	NE DSU2 10075	100-175 / St / FS	5245131	7424 84 4	259				
MPMT45 2B	/ V2A	5693475	7408 70 3	312	NE DSU2 17075	170-245 / St / FS	5245148	7424 84 6	232				
MPMT45 2C	/ V2A	5693482	7408 70 5	265	NE DSU2 17075	170-245 / St / FS	5245148	7424 84 6	260				
MPMT45 2C	/ V2A	5693482	7408 70 5	312	NE DSU2 4030	40-70 / St / FS	5245117	7424 84 0	232				
MPMT45 2F	/ V2A	5693499	7408 70 7	265	NE DSU2 4030	40-70 / St / FS	5245117	7424 84 0	259				
MPMT45 2F	/ V2A	5693499	7408 70 7	312	NE DSU2 6050	60-110 / St / FS	5245124	7424 84 2	232				
MPMT45 2LE	/ V2A	5693505	7408 70 9	265	NE DSU2 6050	60-110 / St / FS	5245124	7424 84 2	259				
MPMT45 2LE	/ V2A	5693505	7408 70 9	312									
MPR2 1LE	/ V2A	5695646	7407 62 8	381	NW 250-3 QK	/ St / FS	5432753	7410 54 0	329				
MPR2 2A	/ V2A	5372486	7407 62 0	381	NW 250-3 RK	/ St / FS	5432777	7410 55 2	333				
MPR2 2B	/ V2A	5372523	7407 62 2	381									
MPR2 2C	/ V2A	5372530	7407 62 4	381	NW 350-3 QK	/ St / FS	5432760	7410 54 4	329				
MPR2 2F	/ V2A	5372547	7407 62 6	381	NW 350-3 RK	/ St / FS	5432784	7410 55 6	333				
MPR2XD	/ St / FS	5112594	7407 63 4	381									
MS REG1	/ St / FS	5112679	7407 65 8	357	OKA BA4 3	2400 4/ Aluminio	5099338	7404 22 0	€/m	242			
MS REG2	/ St / FS	5112686	7407 66 2	357						€/u			
MS250-2 3GB3	/ St / FS	5112617	7407 64 2	320	OKA D 300	300 800 / St / FS	5093954	7401 99 7	243				
					OKA D 300 R	300 800 / St / FS	5254744	7425 02 2	243				
					OKA D 400 R	400 800 / St / FS	5254751	7425 02 4	243				
					OKA D 500	500 800 / St / FS	5245353	7425 00 6	243				
MS3 GB2	/ St / FS	5112655	7407 65 0	341	OKA D 500 4	500 400 / St / FS	5245421	7425 06 4	244				
MS3 GB3	/ St / FS	5112662	7407 65 4	341	OKA D 500 6	500 400 / St / FS	5245445	7425 08 4	244				
					OKA D 500 9	500 400 / St / FS	5245469	7425 10 2	244				
MS350-2 3GB3	/ St / FS	5112624	7407 64 6	320	OKA D 500 DAT	500 400 / St / FS	5245407	7425 04 6	243				

Índice por tipos

Tipo	Dimensiones/Colores/div.	EAN-C.	Código	Precio	Página	Tipo	Dimensiones/Colores/div.	EAN-C.	Código	Precio	Página
				€/u						€/u	
OKA D 500 R	500 800 / St / FS	5245384	7425 02 6		243	OKA-G30040150ES	300 40-150 / St / FS	5243823	7424 28 2		241
OKA D 500 R9	500 400 / St / FS	5245483	7425 12 2		245	OKA-G30040150ES	300 40-150 / St / FS	5243823	7424 28 2		260
OKA D 600	600 800 / St / FS	5245360	7425 00 8		243	OKA-G30040150ES	300 40-150 / St / FS	5243823	7424 28 2		262
OKA D 600 4	600 400 / St / FS	5245438	7425 06 6		244	OKA-G30040150FBL	300 40-150 / St / FS	5651307	7423 95 2		242
OKA D 600 6	600 400 / St / FS	5245452	7425 08 6		244	OKA-G30040150FBR	300 40-150 / St / FS	5651581	7423 97 2		241
OKA D 600 9	600 400 / St / FS	5245476	7425 10 4		244					€/m	
OKA D 600 DAT	600 400 / St / FS	5245414	7425 04 8		243	OKA-G30040240	300 2400 / St / FS	5243045	7424 02 2		226
OKA D 600 R	600 800 / St / FS	5245391	7425 02 8		243	OKA-G30040240D4	300 2400 / St / FS	5243519	7424 14 0		227
OKA D 600 R9	600 400 / St / FS	5245490	7425 12 4		245	OKA-G30040240DAT	300 2400 / St / FS	5243397	7424 10 2		227
OKA DG4 300	300 800 / St / FS	5094067	7402 04 0		244					€/u	
OKA DG4 400	400 800 / St / FS	5094081	7402 04 8		244	OKA-G30040240ES	300 40-240 / St / FS	5243892	7424 30 2		241
OKA DG6 400	400 800 / St / FS	5094128	7402 05 6		244	OKA-G30040240FBL	300 40-240 / St / FS	5651352	7423 96 2		242
OKA DG9 400	400 800 / St / FS	5094142	7402 06 4		244	OKA-G30040240FBR	300 40-240 / St / FS	5651512	7423 98 2		241
OKA DGR9 400	400 800 / St / FS	5094173	7402 06 8		244					€/m	
OKA FB2 TX	/ Zn	5651574	7424 82 1		241	OKA-G30040240R	300 2400 / St / FS	5243236	7424 06 2		226
				€/m		OKA-G40040140	400 2400 / St / FS	5242949	7424 00 4		258
OKA FD	15000 6 / MGUM	5245100	7424 82 2		242	OKA-G40040140	400 2400 / St / FS	5242949	7424 00 4		226
				€/u		OKA-G40040140D4	400 2400 / St / FS	5243465	7424 12 2		227
OKA NEVE 110	110 40-110 / St	5434757	7425 97 0		242	OKA-G40040140D6	400 2400 / St / FS	5243571	7424 16 2		228
OKA NEVE 150	150 40-150 / St	5434764	7425 97 2		242	OKA-G40040140D9	400 2400 / St / FS	5243656	7424 20 0		228
OKA NEVE 250	250 40-250 / St	5434795	7425 97 4		242	OKA-G40040140DAT	400 2400 / St / FS	5243335	7424 08 4		227
OKA RK 200 15	200 / V2A / FS	5245513	7425 30 0		243	OKA-G40040140DR9	400 2400 / St / FS	5243717	7424 24 0		229
OKA RK 300 15	300 / V2A / FS	5245520	7425 31 0		243	OKA-G40040140R	400 2400 / St / FS	5243168	7424 04 4		226
OKA RK 400 15	400 / V2A / FS	5245537	7425 32 0		243					€/u	
OKA RK 500 15	500 / V2A	5245544	7425 33 0		243	OKA-G40040150ES	400 40-150 / St / FS	5243830	7424 28 4		241
OKA RK 600 15	600 / V2A	5245551	7425 34 0		243	OKA-G40040150ES	400 40-150 / St / FS	5243830	7424 28 4		260
						OKA-G40040150ES	400 40-150 / St / FS	5243830	7424 28 4		262
OKA2 D 200	200 800 / St / FS	5093510	7401 87 0		243	OKA-G40040150FBL	400 40-150 / St / FS	5651314	7423 95 4		241
OKA2 D 400	400 800 / St / FS	5093602	7401 89 8		243	OKA-G40040150FBR	400 40-150 / St / FS	5651451	7423 97 4		241
OKA2 DAT 200	200 800 / St / FS	5093640	7401 90 4		243					€/m	
OKA2 DAT 300	300 800 / St / FS	5093664	7401 91 2		243	OKA-G40040240	400 2400 / St / FS	5243052	7424 02 4		226
OKA2 DAT 400	400 800 / St / FS	5093701	7401 92 0		243	OKA-G40040240D4	400 2400 / St / FS	5243526	7424 14 2		227
				€/m		OKA-G40040240D6	400 2400 / St / FS	5243601	7424 18 2		228
OKA2 TW 100	2400 86,5 / St / FS	5093817	7401 96 0		240	OKA-G40040240D9	400 2400 / St / FS	5243687	7424 22 0		228
OKA2 TW 110	2400 96,5 / St / FS	5093824	7401 96 4		240	OKA-G40040240DAT	400 2400 / St / FS	5243403	7424 10 4		227
OKA2 TW 120	2400 106,5 / St / FS	5093831	7401 96 8		240	OKA-G40040240DR9	400 2400 / St / FS	5243762	7424 26 0		229
OKA2 TW 130	2400 116,5 / St / FS	5093848	7401 97 2		240					€/u	
OKA2 TW 140	2400 126,5 / St / FS	5093879	7401 97 6		240	OKA-G40040240ES	400 40-240 / St / FS	5243908	7424 30 4		241
OKA2 TW 150	2400 136,5 / St / FS	5093886	7401 98 0		240	OKA-G40040240FBL	400 40-240 / St / FS	5651369	7423 96 4		242
OKA2 TW 30	2400 16,5 / St / FS	5093893	7401 98 4		240	OKA-G40040240FBR	400 40-240 / St / FS	5651529	7423 98 4		241
OKA2 TW 40	2400 26,5 / St / FS	5093909	7401 98 8		240					€/m	
OKA2 TW 50	2400 36,5 / St / FS	5093930	7401 99 2		240	OKA-G40040240R	400 2400 / St / FS	5243243	7424 06 4		226
OKA2 TW 60	2400 46,5 / St / FS	5093947	7401 99 6		240	OKA-G50040140	500 2400 / St / FS	5242987	7424 00 6		258
OKA2 TW 70	2400 56,5 / St / FS	5093992	7402 00 0		240	OKA-G50040140	500 2400 / St / FS	5242987	7424 00 6		226
OKA2 TW 80	2400 66,5 / St / FS	5094005	7402 00 4		240	OKA-G50040140D4	500 2400 / St / FS	5243472	7424 12 4		227
OKA2 TW 90	2400 76,5 / St / FS	5094012	7402 00 8		240	OKA-G50040140D6	500 2400 / St / FS	5243588	7424 16 4		228
				€/u		OKA-G50040140D9	500 2400 / St / FS	5243663	7424 20 2		228
						OKA-G50040140DAT	500 2400 / St / FS	5243342	7424 08 6		227
OKAD 200 R	200 800 / St / FS	5245377	7425 02 0		243	OKA-G50040140DR9	500 2400 / St / FS	5243724	7424 24 2		229
						OKA-G50040140R	500 2400 / St / FS	5243175	7424 04 6		226
										€/u	
OKA-G A 40140 4	400 201 / St / FS	5243953	7424 32 0		230					€/u	
OKA-G A 40140 6	400 201 / St / FS	5243960	7424 32 2		230	OKA-G50040150ES	500 40-150 / St / FS	5243847	7424 28 6		241
OKA-G A 40140 9	400 244 / St / FS	5243991	7424 32 4		230	OKA-G50040150ES	500 40-150 / St / FS	5243847	7424 28 6		260
OKA-G A 40140 9	400 244 / St / FS	5243991	7424 32 4		259	OKA-G50040150ES	500 40-150 / St / FS	5243847	7424 28 6		262
OKA-G A 40140R9	400 305 / St / FS	5244004	7424 32 6		231	OKA-G50040150FBL	500 40-150 / St / FS	5651321	7423 95 6		242
OKA-G A 40140R9	400 305 / St / FS	5244004	7424 32 6		259	OKA-G50040150FBR	500 40-150 / St / FS	5651468	7423 97 6		241
OKA-G A 40240 4	400 201 / St / FS	5244011	7424 34 0		230					€/m	
OKA-G A 40240 6	400 201 / St / FS	5244028	7424 34 2		230	OKA-G50040240	500 2400 / St / FS	5243069	7424 02 6		226
OKA-G A 40240 9	400 244 / St / FS	5244059	7424 34 4		231	OKA-G50040240D4	500 2400 / St / FS	5243533	7424 14 4		227
OKA-G A 40240R9	400 305 / St / FS	5244066	7424 34 6		231	OKA-G50040240D6	500 2400 / St / FS	5243632	7424 18 4		228
				€/m		OKA-G50040240D9	500 2400 / St / FS	5243694	7424 22 2		228
OKA-G20040140	200 2400 / St / FS	5242925	7424 00 0		226	OKA-G50040240DAT	500 2400 / St / FS	5243410	7424 10 6		227
OKA-G20040140	200 2400 / St / FS	5242925	7424 00 0		258	OKA-G50040240DR9	500 2400 / St / FS	5243779	7424 26 2		229
OKA-G20040140DAT	200 2400 / St / FS	5243298	7424 08 0		227					€/u	
OKA-G20040140R	200 2400 / St / FS	5243113	7424 04 0		226	OKA-G50040240ES	500 40-240 / St / FS	5243939	7424 30 6		241
				€/u		OKA-G50040240FBL	500 40-240 / St / FS	5651406	7423 96 6		242
OKA-G20040150ES	200 40-150 / St / FS	5243816	7424 28 0		241	OKA-G50040240FBR	500 40-240 / St / FS	5651536	7423 98 6		241
OKA-G20040150ES	200 40-150 / St / FS	5243816	7424 28 0		260					€/m	
OKA-G20040150ES	200 40-150 / St / FS	5243816	7424 28 0		262	OKA-G50040240R	500 2400 / St / FS	5243274	7424 06 6		226
OKA-G20040150FBL	200 40-150 / St / FS	5651291	7423 95 0		242	OKA-G60040140	600 2400 / St / FS	5242994	7424 00 8		258
OKA-G20040150FBR	200 40-150 / St / FS	5651420	7423 97 0		241	OKA-G60040140	600 2400 / St / FS	5242994	7424 00 8		226
				€/m		OKA-G60040140D4	600 2400 / St / FS	5243489	7424 12 6		227
OKA-G20040240	200 2400 / St / FS	5243007	7424 02 0		226	OKA-G60040140D6	600 2400 / St / FS	5243595	7424 16 6		228
OKA-G20040240DAT	200 2400 / St / FS	5243366	7424 10 0		227	OKA-G60040140D9	600 2400 / St / FS	5243670	7424 20 4		228
				€/u		OKA-G60040140DAT	600 2400 / St / FS	5243359	7424 08 8		227
OKA-G20040240ES	200 40-240 / St / FS	5243885	7424 30 0		241	OKA-G60040140DR9	600 2400 / St / FS	5243755	7424 24 6		229
OKA-G20040240FBL	200 40-240 / St / FS	5651345	7423 96 0		242	OKA-G60040140R	600 2400 / St / FS	5243182	7424 04 8		226
OKA-G20040240FBR	200 40-240 / St / FS	5651482	7423 98 0		241					€/u	
				€/m		OKA-G60040150ES	600 40-150 / St / FS	5243878	7424 28 8		241
OKA-G20040240R	200 2400 / St / FS	5243229	7424 06 0		226	OKA-G60040150ES	600 40-150 / St / FS	5243878	7424 28 8		260
OKA-G30040140	300 2400 / St / FS	5242932	7424 00 2		258	OKA-G60040150ES	600 40-150 / St / FS	5243878	7424 28 8		262
OKA-G30040140	300 2400 / St / FS	5242932	7424 00								

Índice por tipos

Estructura código EAN: Código país 40

Código fabricante 1219 (artículos que empiecen por 0: 1010)

Individual EAN-C 5647589

Tipo	Dimensiones/Colores/div.	EAN-C.	Código	Precio	Página	Tipo	Dimensiones/Colores/div.	EAN-C.	Código	Precio	Página
				€/m						€/m	
OKA-G60040240D6	600 2400 / St / FS	5243649	7424 18 6		228	OKA-W5006050DR9	500 2400 / St / FS	5245025	7424 78 2		237
OKA-G60040240D9	600 2400 / St / FS	5243700	7424 22 4		228	OKA-W5006050R	500 2400 / St / FS	5244455	7424 48 6		234
OKA-G60040240DAT	600 2400 / St / FS	5243427	7424 10 8		227	OKA-W60010050	600 2400 / St / FS	5244325	7424 45 8		233
OKA-G60040240DR9	600 2400 / St / FS	5243786	7424 26 4		229	OKA-W60010050D4	600 2400 / St / FS	5244745	7424 62 6		235
				€/u							
OKA-G60040240ES	600 40-240 / St / FS	5243946	7424 30 8		241	OKA-W60010050D6	600 2400 / St / FS	5244806	7424 68 6		236
OKA-G60040240FBL	600 40-240 / St / FS	5651413	7423 96 8		242	OKA-W60010050D9	600 2400 / St / FS	5244950	7424 74 4		236
OKA-G60040240FBR	600 40-240 / St / FS	5651543	7423 98 8		241	OKA-W60010050DAT	600 2400 / St / FS	5244660	7424 56 8		235
				€/m							
OKA-G60040240R	600 2400 / St / FS	5243281	7424 06 8		226	OKA-W60010050DR9	600 2400 / St / FS	5245087	7424 80 4		237
				€/u							
OKA-W A 10050 4	400 201 / St / FS	5245216	7424 92 0		238	OKA-W60010050R	600 2400 / St / FS	5244516	7424 50 8		234
OKA-W A 10050 6	400 201 / St / FS	5245223	7424 92 2		238	OKA-W6004030	600 2400 / St / FS	5244189	7424 40 8		261
OKA-W A 10050 9	100-150 / St / FS	5245230	7424 92 4		239	OKA-W6004030D4	600 2400 / St / FS	5244189	7424 40 8		233
OKA-W A 10050R9	400 305 / St / FS	5245247	7424 92 6		239	OKA-W6004030DR9	600 2400 / St / FS	5244981	7424 76 4		237
OKA-W A 4030 9	400 244 / St / FS	5245155	7424 88 4		238	OKA-W6004030R	600 2400 / St / FS	5244417	7424 46 8		233
OKA-W A 4030 9	400 244 / St / FS	5245155	7424 88 4		238	OKA-W6006050	600 2400 / St / FS	5244257	7424 42 8		233
OKA-W A 4030R9	400 305 / St / FS	5245162	7424 88 6		262	OKA-W6006050D4	600 2400 / St / FS	5244707	7424 60 6		235
OKA-W A 4030R9	400 305 / St / FS	5245162	7424 88 6		239	OKA-W6006050D6	600 2400 / St / FS	5244776	7424 66 6		235
OKA-W A 6050 4	400 201 / St / FS	5245179	7424 90 0		262	OKA-W6006050D9	600 2400 / St / FS	5244905	7424 72 4		236
OKA-W A 6050 6	400 201 / St / FS	5245186	7424 90 2		238	OKA-W6006050DR9	600 2400 / St / FS	5244905	7424 72 4		236
OKA-W A 6050 9	400 / St / FS	5245193	7424 90 4		238	OKA-W6006050DAT	600 2400 / St / FS	5244615	7424 54 8		234
OKA-W A 6050R9	400 305 / St / FS	5245209	7424 90 6		238	OKA-W6006050DR9	600 2400 / St / FS	5245032	7424 78 4		237
				€/m							
OKA-W20010050	200 2400 / St / FS	5244264	7424 44 0		233	OKA-W6006050R	600 2400 / St / FS	5244462	7424 48 8		234
OKA-W20010050DAT	200 2400 / St / FS	5244622	7424 56 0		235	OKB AE 25085	250 93 / St / FS	5699583	7403 83 0	€/u	248
OKA-W20010050R	200 2400 / St / FS	5244479	7424 50 0		234	OKB DSD 250	/ St / FS	5699637	7403 84 5		249
OKA-W2004030	200 2400 / St / FS	5244127	7424 40 0		233					€/m	
OKA-W2004030	200 2400 / St / FS	5244127	7424 40 0		261	OKB E 21085	210 93 / St / FS	5699545	7403 81 0		248
OKA-W2004030DAT	200 2400 / St / FS	5244523	7424 52 0		234					€/u	
OKA-W2004030R	200 2400 / St / FS	5244356	7424 46 0		233	OKB ES 25085	250 85-125 / St / FS	5699569	7403 82 0		248
OKA-W2006050	200 2400 / St / FS	5244196	7424 42 0		233	OKB IE 25085	250 93 / St / FS	5699576	7403 82 5		248
OKA-W2006050DAT	200 2400 / St / FS	5244578	7424 54 0		234	OKB IT	/ St / FS	5699699	7403 85 0		249
OKA-W2006050R	200 2400 / St / FS	5244424	7424 48 0		234	OKB TS 25085	250 93 / St / FS	5699590	7403 83 5		248
OKA-W30010050	300 2400 / St / FS	5244295	7424 44 2		233					€/m	
OKA-W30010050D4	300 2400 / St / FS	5244714	7424 62 0		235	OKB TW 85	240 / St / FS	5699606	7403 84 0		249
OKA-W30010050DAT	300 2400 / St / FS	5244639	7424 56 2		235	OKB U 25085 BL	250 93 / St / FS	5699552	7403 81 5		248
OKA-W30010050R	300 2400 / St / FS	5244486	7424 50 2		234					€/u	
OKA-W3004030	300 2400 / St / FS	5244134	7424 40 2		261	OKB V 210	/ St / FS	5699712	7403 86 0		249
OKA-W3004030	300 2400 / St / FS	5244134	7424 40 2		233	OKB V 250	/ St / FS	5699705	7403 85 5		249
OKA-W3004030DAT	300 2400 / St / FS	5244530	7424 52 2		234						
OKA-W3004030R	300 2400 / St / FS	5244363	7424 46 2		233	RK M2 10	324 288 / CuZn	5105640	7405 84 4		318
OKA-W3006050	300 2400 / St / FS	5244202	7424 42 2		233	RK M2 15	324 288 / CuZn	5105657	7405 84 8		318
OKA-W3006050D4	300 2400 / St / FS	5244677	7424 60 0		235	RK M2 20	324 288 / CuZn	5105664	7405 85 2		318
OKA-W3006050DAT	300 2400 / St / FS	5244585	7424 54 2		234	RK M2 25	324 288 / CuZn	5105695	7405 85 6		318
OKA-W3006050R	300 2400 / St / FS	5244431	7424 48 2		234	RK M3 10	424 388 / CuZn	5105725	7405 86 8		318
OKA-W40010050	400 2400 / St / FS	5244301	7424 44 4		233	RK M3 15	424 388 / CuZn	5105756	7405 87 2		318
OKA-W40010050D4	400 2400 / St / FS	5244721	7424 62 2		235	RK M3 20	424 388 / CuZn	5105763	7405 87 6		318
OKA-W40010050D6	400 2400 / St / FS	5244783	7424 68 2		236	RK M3 25	424 388 / CuZn	5105770	7405 88 0		318
OKA-W40010050D9	400 2400 / St / FS	5244912	7424 74 0		236						
OKA-W40010050DAT	400 2400 / St / FS	5244646	7424 56 4		235	RK NEV 110	/ St / G	5108221	7406 39 4		322
OKA-W40010050DR9	400 2400 / St / FS	5245049	7424 80 0		237	RK NEV 110	/ St / G	5108221	7406 39 4		326
OKA-W40010050R	400 2400 / St / FS	5244493	7424 50 4		234	RK NEV 110	/ St / G	5108221	7406 39 4		343
OKA-W4004030	400 2400 / St / FS	5244141	7424 40 4		261	RK NEV 110	/ St / G	5108221	7406 39 4		345
OKA-W4004030	400 2400 / St / FS	5244141	7424 40 4		233	RK NEV 150	/ St / G	5108238	7406 39 8		322
OKA-W4004030D9	400 2400 / St / FS	5244837	7424 70 0		236	RK NEV 150	/ St / G	5108238	7406 39 8		326
OKA-W4004030DAT	400 2400 / St / FS	5244547	7424 52 4		234	RK NEV 150	/ St / G	5108238	7406 39 8		343
OKA-W4004030DR9	400 2400 / St / FS	5244967	7424 76 0		237	RK NEV 150	/ St / G	5108238	7406 39 8		345
OKA-W4004030R	400 2400 / St / FS	5244370	7424 46 4		233						
OKA-W4006050	400 2400 / St / FS	5244233	7424 42 4		233	RK SL1 V2 20	324 288 / V2A	5105824	7405 89 2		340
OKA-W4006050D4	400 2400 / St / FS	5244684	7424 60 2		235	RK SL1 V2 25	324 288 / V2A	5105831	7405 89 6		340
OKA-W4006050D6	400 2400 / St / FS	5244752	7424 66 2		235	RK SL1 V2 30	324 288 / V2A	5105848	7405 90 0		340
OKA-W4006050D9	400 2400 / St / FS	5244868	7424 72 0		236	RK SL1 V2 40	324 288 / V2A	5105886	7405 90 8		340
OKA-W4006050DR9	400 2400 / St / FS	5244868	7424 72 0		236	RK SL1 V3 20	424 388 / V2A	5105893	7405 91 2		340
OKA-W4006050DAT	400 2400 / St / FS	5244592	7424 54 4		234	RK SL1 V3 25	424 388 / V2A	5105909	7405 91 6		340
OKA-W4006050DR9	400 2400 / St / FS	5245018	7424 78 0		237	RK SL1 V3 30	424 388 / V2A	5105930	7405 92 0		340
OKA-W4006050R	400 2400 / St / FS	5244448	7424 48 4		234	RK SL1 V3 40	424 388 / V2A	5105954	7405 92 8		340
OKA-W50010050	500 2400 / St / FS	5244318	7424 44 6		233	RK SL2 V2 20	324 288 / V2A	5105961	7405 93 2		340
OKA-W50010050D4	500 2400 / St / FS	5244738	7424 62 4		235	RK SL2 V2 25	324 288 / V2A	5105992	7405 93 6		340
OKA-W50010050D6	500 2400 / St / FS	5244790	7424 68 4		236	RK SL2 V2 30	324 288 / V2A	5106005	7405 94 0		340
OKA-W50010050D9	500 2400 / St / FS	5244929	7424 74 2		236	RK SL2 V2 40	324 288 / V2A	5106029	7405 94 8		340
OKA-W50010050DAT	500 2400 / St / FS	5244653	7424 56 6		235	RK SL2 V3 20	424 388 / V2A	5106050	7405 95 2		340
OKA-W50010050DR9	500 2400 / St / FS	5245070	7424 80 2		237	RK SL2 V3 25	424 388 / V2A	5106067	7405 95 6		340
OKA-W50010050R	500 2400 / St / FS	5244509	7424 50 6		234	RK SL2 V3 30	424 388 / V2A	5106074	7405 96 0		340
OKA-W5004030	500 2400 / St / FS	5244172	7424 40 6		261	RK SL2 V3 40	424 388 / V2A	5106111	7405 96 8		340
OKA-W5004030	500 2400 / St / FS	5244172	7424 40 6		233						
OKA-W5004030D9	500 2400 / St / FS	5244844	7424 70 2		236	RK V2 10	324 288 / V2A	5106258	7406 00 0		318
OKA-W5004030DAT	500 2400 / St / FS	5244554	7424 52 6		234	RK V2 15	324 288 / V2A	5106265	7406 00 4		318
OKA-W5004030DR9	500 2400 / St / FS	5244974	7424 76 2		237	RK V2 20	324 288 / V2A	5106302	7406 00 8		318
OKA-W5004030R	500 2400 / St / FS	5244387	7424 46 6		233	RK V2 25	324 288 / V2A	5106319	7406 01 2		318
OKA-W5006050	500 2400 / St / FS	5244240	7424 42 6		233	RK V3 10	424 388 / V2A	5106388	7406 02 8		318
OKA-W5006050D4	500 2400 / St / FS										

Tipo	Dimensiones/Colores/div.	EAN-C.	Código	Precio	Página	Tipo	Dimensiones/Colores/div.	EAN-C.	Código	Precio	Página
				€/u						€/u	
RKF 2M2 15	324 288/ CuZn	5107033	7406 15 6		319	RKN 4 MS 25	/ CuZn	5108061	7406 36 8		321
RKF 2M2 20	324 288/ CuZn	5107040	7406 16 0		319	RKN 4 VMSSL1N 15	/ V2A	5483458	7406 37 5		344
RKF 2M2 25	324 288/ CuZn	5107088	7406 16 4		319	RKN 4 VMSSL1N 20	/ V2A	5483465	7406 37 6		344
RKF 2M3 10	424 388/ CuZn	5107095	7406 16 8		319	RKN 4 VS 20	/ V2A	5108108	7406 37 0		321
RKF 2M3 15	424 388/ CuZn	5107101	7406 17 2		319	RKN 4 VS 25	/ V2A	5108115	7406 37 4		321
RKF 2M3 20	424 388/ CuZn	5107149	7406 17 6		319	RKN 9 MS 20	/ CuZn	5108122	7406 37 8		321
RKF 2M3 25	424 388/ CuZn	5107156	7406 18 0		319	RKN 9 MS 25	/ CuZn	5108160	7406 38 2		321
RKF 2V2 10	324 288/ V2A	5107262	7406 20 0		319	RKN 9 VMSSL1N 16	/ V2A	5483472	7406 39 1		344
RKF 2V2 15	324 288/ V2A	5107279	7406 20 4		319	RKN 9 VMSSL1N 21	/ V2A	5483489	7406 39 2		344
RKF 2V2 20	324 288/ V2A	5107286	7406 20 8		319	RKN 9 VS 20	/ V2A	5108177	7406 38 6		321
RKF SL1 V2 20	324 288/ V2A	5106548	7406 05 6		340	RKN 9 VS 25	/ V2A	5108184	7406 39 0		321
RKF SL1 V2 25	324 288/ V2A	5106555	7406 06 0		340	RKN UZD3 4MS20	90/ CuZn	5431978	7410 20 9		327
RKF SL1 V2 30	324 288/ V2A	5106562	7406 06 4		340	RKN UZD3 4MS25	95/ CuZn	5431985	7410 21 3		327
RKF SL1 V2 40	324 288/ V2A	5106616	7406 07 2		340	RKN UZD3 4VS20	90/ V2A	5431954	7410 20 0		327
RKF SL1 V3 20	424 388/ V2A	5106623	7406 07 6		340	RKN UZD3 4VS25	95/ V2A	5431961	7410 20 4		327
RKF SL1 V3 25	424 388/ V2A	5106661	7406 08 0		340	RKN UZD3 9MS20	90/ CuZn	5432012	7410 22 7		327
RKF SL1 V3 30	424 388/ V2A	5106678	7406 08 4		340	RKN UZD3 9MS25	95/ CuZn	5432029	7410 23 1		327
RKF SL1 V3 40	424 388/ V2A	5106722	7406 09 2		340	RKN UZD3 9VS20	90/ V2A	5431992	7410 21 8		327
RKF SL2 V2 20	324 288/ V2A	5106739	7406 09 6		341	RKN UZD3 9VS25	95/ V2A	5432005	7410 22 2		327
RKF SL2 V2 25	324 288/ V2A	5106746	7406 10 0		341						
RKF SL2 V2 30	324 288/ V2A	5106784	7406 10 4		341	RKR 4 SL2 V2 20	/ V2A	5108337	7406 42 2		342
RKF SL2 V2 40	324 288/ V2A	5106807	7406 11 2		341	RKR 4 SL2 V2 25	/ V2A	5108344	7406 42 6		342
RKF SL2 V3 20	424 388/ V2A	5106845	7406 11 6		341	RKR 4M 20	/ CuZn	5108290	7406 41 4		323
RKF SL2 V3 25	424 388/ V2A	5106852	7406 12 0		341	RKR 4M 25	/ CuZn	5108306	7406 41 8		323
RKF SL2 V3 30	424 388/ V2A	5106869	7406 12 4		341	RKR 4V 20	/ V2A	5108351	7406 43 0		323
RKF SL2 V3 40	424 388/ V2A	5106913	7406 13 2		341	RKR 4V 25	/ V2A	5108368	7406 43 4		323
						RKR 7 SL2 V2 20	/ V2A	5108412	7406 44 6		342
RKF2V2 25	324 288/ V2A	5107323	7406 21 2		319	RKR 7 SL2 V2 25	/ V2A	5108429	7406 45 0		342
RKF2V3 10	424 388/ V2A	5107330	7406 21 6		319	RKR 7M 20	/ CuZn	5108399	7406 43 8		323
RKF2V3 15	424 388/ V2A	5107347	7406 22 0		319	RKR 7M 25	/ CuZn	5108405	7406 44 2		323
RKF2V3 20	424 388/ V2A	5107385	7406 22 4		319	RKR 7V 20	/ V2A	5108450	7406 45 4		323
RKF2V3 25	424 388/ V2A	5107392	7406 22 8		319	RKR 7V 25	/ V2A	5108467	7406 45 8		323
						RKR 9 SL2 V2 20	/ V2A	5108528	7406 47 4		342
RKFN 4 MS 20	/ CuZn	5107408	7406 23 2		322	RKR 9 SL2 V2 25	/ V2A	5108535	7406 47 8		342
RKFN 4 MS 25	/ CuZn	5107446	7406 23 6		322	RKR 9M 20	/ CuZn	5108474	7406 46 2		323
RKFN 4 VMSSL1N 15	/ V2A	5483397	7406 24 5		344	RKR 9M 25	/ CuZn	5108481	7406 46 6		323
RKFN 4 VMSSL1N 20	/ V2A	5483403	7406 24 6		344	RKR 9V 20	/ V2A	5108542	7406 48 2		323
RKFN 4 VS 20	/ V2A	5107453	7406 24 0		322	RKR 9V 25	/ V2A	5108573	7406 48 6		323
RKFN 4 VS 25	/ V2A	5107460	7406 24 4		322						
RKFN 9 MS 20	/ CuZn	5107507	7406 24 8		322	RKRNUZD3R4MS20	94/ CuZn	5432289	7410 34 7		330
RKFN 9 MS 25	/ CuZn	5107514	7406 25 2		322	RKRNUZD3R4MS25	94/ CuZn	5432296	7410 35 1		330
RKFN 9 VMSSL1N 16	/ V2A	5483410	7406 26 1		344	RKRNUZD3R4VS20	94/ V2A	5432234	7410 33 8		330
RKFN 9 VMSSL1N 21	/ V2A	5483427	7406 26 2		344	RKRNUZD3R4VS25	94/ V2A	5432241	7410 34 2		330
RKFN 9 VS 20	/ V2A	5107521	7406 25 6		322	RKRNUZD3R7MS20	94/ CuZn	5432326	7410 36 5		330
RKFN 9 VS 25	/ V2A	5107569	7406 26 0		322	RKRNUZD3R7MS25	94/ CuZn	5432333	7410 36 9		330
RKFN UZD3 4 MS20	90/ CuZn	5432159	7410 30 1		328	RKRNUZD3R7VS20	94/ V2A	5432302	7410 35 6		330
RKFN UZD3 4 MS25	95/ CuZn	5432166	7410 30 5		328	RKRNUZD3R7VS25	94/ V2A	5432319	7410 36 0		330
RKFN UZD3 4 VS20	90/ V2A	5432135	7410 29 2		328	RKRNUZD3R9MS20	94/ CuZn	5432364	7410 38 4		331
RKFN UZD3 4 VS25	95/ V2A	5432142	7410 29 6		328	RKRNUZD3R9MS25	94/ CuZn	5432395	7410 38 8		331
RKFN UZD3 9 MS20	90/ CuZn	5432210	7410 31 9		329	RKRNUZD3R9VS20	94/ V2A	5432340	7410 37 4		330
RKFN UZD3 9 MS25	95/ CuZn	5432227	7410 32 3		329	RKRNUZD3R9VS25	94/ V2A	5432357	7410 37 9		330
RKFN UZD3 9 VS20	90/ V2A	5432173	7410 31 0		329						
RKFN UZD3 9 VS25	95/ V2A	5432180	7410 31 4		329	RKS 2M2 15	324 288/ CuZn	5108764	7406 53 8		318
						RKS 2M2 20	324 288/ CuZn	5108771	7406 54 2		318
RKFR 4 M 20	/ CuZn	5107637	7406 27 6		325	RKS 2M2 25	324 288/ CuZn	5108788	7406 54 6		318
RKFR 4 M 25	/ CuZn	5107644	7406 28 0		325	RKS 2V2 15	324 288/ V2A	5108795	7406 55 0		318
RKFR 4 SL2 V2 20	/ V2A	5107699	7406 28 8		342	RKS 2V2 20	324 288/ V2A	5108801	7406 55 4		318
RKFR 4 SL2 V2 25	/ V2A	5107705	7406 29 2		342	RKS 2V2 25	324 288/ V2A	5108818	7406 55 8		318
RKFR 4 V 20	/ V2A	5107743	7406 29 6		324	RKS M3 15	424 388/ CuZn	5108634	7406 50 2		319
RKFR 4 V 25	/ V2A	5107750	7406 30 0		324	RKS M3 20	424 388/ CuZn	5108641	7406 50 6		319
RKFR 7 M 20	/ CuZn	5107767	7406 30 4		325	RKS M3 25	424 388/ CuZn	5108658	7406 51 0		319
RKFR 7 M 25	/ CuZn	5107798	7406 30 8		325	RKS NV 9 20	/ V2A	5109006	7406 59 8		321
RKFR 7 SL2 V2 20	/ V2A	5107804	7406 31 2		342	RKS NV 9 25	/ V2A	5109051	7406 60 2		321
RKFR 7 SL2 V2 25	/ V2A	5107811	7406 31 6		342	RKS R4 M20	/ CuZn	5109068	7406 60 6		324
RKFR 7 V 20	/ V2A	5107828	7406 32 0		325	RKS R4 M25	/ CuZn	5109075	7406 61 0		324
RKFR 7 V 25	/ V2A	5107866	7406 32 4		325	RKS R4 V20	/ V2A	5109082	7406 61 4		323
RKFR 9 M 20	/ CuZn	5107873	7406 32 8		325	RKS R4 V25	/ V2A	5109112	7406 61 8		323
RKFR 9 M 25	/ CuZn	5107880	7406 33 2		325	RKS R7 M20	/ CuZn	5109136	7406 62 6		324
RKFR 9 SL2 V2 20	/ V2A	5107989	7406 34 8		342	RKS R7 M25	/ CuZn	5109143	7406 63 0		324
RKFR 9 SL2 V2 25	/ V2A	5107996	7406 35 2		342	RKS R7 V20	/ V2A	5109174	7406 63 4		324
RKFR 9V 20	/ V2A	5108009	7406 35 6		325	RKS R7 V25	/ V2A	5109181	7406 63 8		324
RKFR 9V 25	/ V2A	5108047	7406 36 0		325	RKS R9 M20	/ CuZn	5109204	7406 64 6		324
RKFRNUZD3R4MS20	94/ CuZn	5432609	7410 47 6		332	RKS R9 M25	/ CuZn	5109235	7406 65 0		324
RKFRNUZD3R4MS25	94/ CuZn	5432630	7410 48 0		332	RKS R9 V20	/ V2A	5109242	7406 65 4		324
RKFRNUZD3R4VS20	94/ V2A	5432586	7410 46 7		332	RKS R9 V25	/ V2A	5109259	7406 65 8		324
RKFRNUZD3R4VS25	94/ V2A	5432593	7410 47 1		332	RKS V3 15	424 388/ V2A	5108719	7406 52 6		319
RKFRNUZD3R7MS20	94/ CuZn	5432661	7410 49 4		332	RKS V3 20	424 388/ V2A	5108726	7406 53 0		319
RKFRNUZD3R7MS25	94/ CuZn	5432708	7410 49 8		332	RKS V3 25	424 388/ V2A	5108757	7406 53 4		319
RKFRNUZD3R7VS20	94/ V2A	5432647	7410 48 5		332						
RKFRNUZD3R7VS25	94/ V2A	5432654	7410 48 9		332	RKSN 4 MS 20	/ CuZn	5108825	7406 56 2		321
RKFRNUZD3R9MS20	94/ CuZn	5432739	7410 51 2		333	RKSN 4 MS 25	/ CuZn	5108863	7406 56 6		321
RKFRNUZD3R9MS25	94/ CuZn	5432746	7410 51 6		333	RKSN 4 VS 20	/ V2A	5108870	7406 57 0		321
RKFRNUZD3R9VS20	94/ V2A	5432715	7410 50 3		333	RKSN 4 VS 25	/ V2A	5108887	7406 57 4		321
RKFRNUZD3R9VS25	94/ V2A	5432722	7410 50 7		333	RKSN 9 MS 20	/ CuZn	5108924	7406 57 8		322
						RKSN 9 MS 25	/ CuZn	5108931	7406 58 2		322
RKN 4 MS 20	/ CuZn	5108054	7406 36 4		321	RKSN UZD3 4MS20	90/ CuZn	5432050	7410 25 5		328

08_UFS_Katalog_2010_Neuer_Stand / es / 14/02/2011 (LLEExport_01166)

Tipo	Dimensiones/Colores/div.	EAN-C.	Código	Precio	Página	Tipo	Dimensiones/Colores/div.	EAN-C.	Código	Precio	Página
					€/u						€/u
SKS-D3 MZGN1	verde menta/ PC	6459131	6117 04 5		353	SKS-F0 ROR1	naranja/ PC	6460151	6117 10 4		399
SKS-D3 MZGN1	verde menta/ PC	6459131	6117 04 5		398	SKS-F0 ROR2	naranja/ PC	6460458	6117 11 3		399
SKS-D3 MZGN2	verde menta/ PC	6459674	6117 05 6		255	SKS-F0 ROR3	naranja/ PC	6189311	6117 12 5		399
SKS-D3 MZGN2	verde menta/ PC	6459674	6117 05 6		266	SKS-F0 RW1	blanco puro/ PC	6460090	6117 10 2		399
SKS-D3 MZGN2	verde menta/ PC	6459674	6117 05 6		313	SKS-F0 RW2	blanco puro/ PC	6460335	6117 11 1		399
SKS-D3 MZGN2	verde menta/ PC	6459674	6117 05 6		353	SKS-F0 RW3	blanco puro/ PC	6189076	6117 12 3		399
SKS-D3 MZGN2	verde menta/ PC	6459674	6117 05 6		398	SKS-F0 SRO1	rojo señales/ PC	6460274	6117 10 8		399
SKS-D3 MZGN3	verde menta/ PC	6459971	6117 06 7		255	SKS-F0 SRO2	rojo señales/ PC	6189014	6117 11 7		399
SKS-D3 MZGN3	verde menta/ PC	6459971	6117 06 7		266	SKS-F0 SRO3	rojo señales/ PC	6189618	6117 12 9		399
SKS-D3 MZGN3	verde menta/ PC	6459971	6117 06 7		313	SKS-F3 AL1	aluminio lacado/ PC	6213856	6117 14 8		399
SKS-D3 MZGN3	verde menta/ PC	6459971	6117 06 7		353	SKS-F3 AL2	aluminio lacado/ PC	6213917	6117 15 3		400
SKS-D3 MZGN3	verde menta/ PC	6459971	6117 06 7		398	SKS-F3 AL3	aluminio lacado/ PC	6213979	6117 17 0		400
SKS-D3 ROR1	naranja/ PC	6459070	6117 04 3		255	SKS-F3 MZGN1	verde menta/ PC	6287291	6117 14 4		399
SKS-D3 ROR1	naranja/ PC	6459070	6117 04 3		266	SKS-F3 MZGN2	verde menta/ PC	6637218	6117 15 5		400
SKS-D3 ROR1	naranja/ PC	6459070	6117 04 3		313	SKS-F3 MZGN3	verde menta/ PC	6461356	6117 16 6		400
SKS-D3 ROR1	naranja/ PC	6459070	6117 04 3		353	SKS-F3 ROR1	naranja/ PC	6189854	6117 14 2		399
SKS-D3 ROR1	naranja/ PC	6459070	6117 04 3		398	SKS-F3 ROR2	naranja/ PC	6538690	6117 15 3		400
SKS-D3 ROR2	naranja/ PC	6459612	6117 05 4		255	SKS-F3 ROR3	naranja/ PC	6461233	6117 16 4		400
SKS-D3 ROR2	naranja/ PC	6459612	6117 05 4		266	SKS-F3 RW1	blanco puro/ PC	6189793	6117 14 0		399
SKS-D3 ROR2	naranja/ PC	6459612	6117 05 4		313	SKS-F3 RW2	blanco puro/ PC	6460632	6117 15 1		400
SKS-D3 ROR2	naranja/ PC	6459612	6117 05 4		353	SKS-F3 RW3	blanco puro/ PC	6461110	6117 16 2		400
SKS-D3 ROR2	naranja/ PC	6459612	6117 05 4		398	SKS-F3 SRO1	rojo señales/ PC	6287536	6117 14 6		399
SKS-D3 ROR3	naranja/ PC	6459858	6117 06 5		255	SKS-F3 SRO2	rojo señales/ PC	6461059	6117 15 7		400
SKS-D3 ROR3	naranja/ PC	6459858	6117 06 5		266	SKS-F3 SRO3	rojo señales/ PC	6461530	6117 16 8		400
SKS-D3 ROR3	naranja/ PC	6459858	6117 06 5		313	SKS-FC0 SRO1	rojo señales/ PC	5364184	6106 67 7		399
SKS-D3 ROR3	naranja/ PC	6459858	6117 06 5		398	SKS-FC0 SRO2	rojo señales/ PC	5364252	6106 68 7		399
SKS-D3 RW1	blanco puro/ PC	6459018	6117 04 1		255	SKS-FC0 SRO3	rojo señales/ PC	5364368	6106 69 7		399
SKS-D3 RW1	blanco puro/ PC	6459018	6117 04 1		266	SKS-FC3 SRO1	rojo señales/ PC	5364436	6106 70 7		400
SKS-D3 RW1	blanco puro/ PC	6459018	6117 04 1		313	SKS-FC3 SRO2	rojo señales/ PC	5364504	6106 71 7		400
SKS-D3 RW1	blanco puro/ PC	6459018	6117 04 1		353	SKS-FC3 SRO3	rojo señales/ PC	5364597	6106 72 7		400
SKS-D3 RW1	blanco puro/ PC	6459018	6117 04 1		398						
SKS-D3 RW2	blanco puro/ PC	6459551	6117 05 2		255	SRE 250 1019	beige agrisado/ PA	5098997	7404 03 4		277
SKS-D3 RW2	blanco puro/ PC	6459551	6117 05 2		266	SRE 250 7011	gris/ PA	5098973	7404 02 6		277
SKS-D3 RW2	blanco puro/ PC	6459551	6117 05 2		313	SRE 250 8014	marrón sepia/ PA	5098980	7404 03 0		277
SKS-D3 RW2	blanco puro/ PC	6459551	6117 05 2		353	SRE 250 9011	negro grafito/ PA	5099000	7404 03 8		277
SKS-D3 RW2	blanco puro/ PC	6459551	6117 05 2		398						
SKS-D3 RW3	blanco puro/ PC	6459797	6117 06 3		255						
SKS-D3 RW3	blanco puro/ PC	6459797	6117 06 3		266						
SKS-D3 RW3	blanco puro/ PC	6459797	6117 06 3		313	STA-SKS S1 SW	negro	5438090	6117 19 2		250
SKS-D3 RW3	blanco puro/ PC	6459797	6117 06 3		353	STA-SKS SU1 SW	negro	5670933	6117 19 6		386
SKS-D3 RW3	blanco puro/ PC	6459797	6117 06 3		398	STA-SKS SU1 W	blanco	5670940	6117 19 7		386
SKS-D3 SRO1	rojo señales/ PC	6459377	6117 04 7		255						
SKS-D3 SRO1	rojo señales/ PC	6459377	6117 04 7		266	ST-F GST18i3p SW	negro	5273530	6108 05 0		392
SKS-D3 SRO1	rojo señales/ PC	6459377	6117 04 7		313	ST-F GST18i3p W	blanco	5273547	6108 05 1		392
SKS-D3 SRO1	rojo señales/ PC	6459377	6117 04 7		353						
SKS-D3 SRO1	rojo señales/ PC	6459377	6117 04 7		398	ST-S GST18i3p SW	negro	5273608	6108 05 4		392
SKS-D3 SRO2	rojo señales/ PC	6459735	6117 05 8		255	ST-S GST18i3p W	blanco	5273646	6108 05 5		392
SKS-D3 SRO2	rojo señales/ PC	6459735	6117 05 8		266	ST-S GST18i5p SW	negro	5273707	6108 07 0		393
SKS-D3 SRO2	rojo señales/ PC	6459735	6117 05 8		313						
SKS-D3 SRO2	rojo señales/ PC	6459735	6117 05 8		353						
SKS-D3 SRO2	rojo señales/ PC	6459735	6117 05 8		398	T EM	/ Zn	5114055	7408 08 4		271
SKS-D3 SRO3	rojo señales/ PC	6460038	6117 06 9		255	T EM	/ Zn	5114055	7408 08 4		273
SKS-D3 SRO3	rojo señales/ PC	6460038	6117 06 9		266	T EM	/ Zn	5114055	7408 08 4		275
SKS-D3 SRO3	rojo señales/ PC	6460038	6117 06 9		313	T EM	/ Zn	5114055	7408 08 4		293
SKS-D3 SRO3	rojo señales/ PC	6460038	6117 06 9		353	T EM	/ Zn	5114055	7408 08 4		296
SKS-D3 SRO3	rojo señales/ PC	6460038	6117 06 9		398	T EM	/ Zn	5114055	7408 08 4		368
SKS-DK0 RW1	blanco puro/ PC	5462231	6117 20 2		401	T ZE	/ PA	5114062	7408 08 8		368
SKS-DKE0 RW1	blanco puro/ PC	5616016	6117 20 3		401						
SKS-DS3 AL2	aluminio lacado/ PC	5437987	6117 08 2		250	T12L 00C 7011	gris/ PA	5114109	7408 09 6		366
SKS-DS3 AL2	aluminio lacado/ PC	5437987	6117 08 2		386	T12L 00C 9011	negro grafito/ PA	5114116	7408 10 0		366
SKS-DS3 AL3	aluminio lacado/ PC	5670919	6119 86 0		250	T12L P01S 9011	negro grafito/ PVC	5114154	7408 10 8		366
SKS-DS3 AL3	aluminio lacado/ PC	5670919	6119 86 0		386	T12L P02S 9011	negro grafito/ PVC	5114178	7408 11 6		366
SKS-DS3 MZGN2	verde menta/ PC	5437949	6117 07 8		250	T12L P03S 9011	negro grafito/ PVC	5114215	7408 12 4		366
SKS-DS3 MZGN2	verde menta/ PC	5437949	6117 07 8		386	T12L P04S 9011	negro grafito/ PVC	5114239	7408 13 2		366
SKS-DS3 MZGN3	verde menta/ PC	5670889	6119 85 4		250	T12L P05S 9011	negro grafito/ PVC	5114277	7408 14 0		366
SKS-DS3 MZGN3	verde menta/ PC	5670889	6119 85 4		386	T12L P15S 9011	negro grafito/ PA	5114291	7408 14 8		367
SKS-DS3 ROR2	naranja/ PC	5437932	6117 07 6		250	T12L P16S 9011	negro grafito/ PA	5114338	7408 15 6		367
SKS-DS3 ROR2	naranja/ PC	5437932	6117 07 6		386	T12L P17S 9011	negro grafito/ PA	5114352	7408 16 4		367
SKS-DS3 ROR3	naranja/ PC	5670872	6119 85 2		250	T12L P1S 9011	negro grafito/ PVC	5114390	7408 17 2		367
SKS-DS3 ROR3	naranja/ PC	5670872	6119 85 2		386	T12L P2S 9011	negro grafito/ PVC	5114413	7408 18 0		367
SKS-DS3 RW2	blanco puro/ PC	5437925	6117 07 4		250	T12L P3S 9011	negro grafito/ PVC	5114437	7408 18 8		367
SKS-DS3 RW2	blanco puro/ PC	5437925	6117 07 4		386	T12L P4S 9011	negro grafito/ PVC	5114451	7408 19 6		367
SKS-DS3 RW3	blanco puro/ PC	5670865	6119 85 0		250	T12L P7S 9011	negro grafito/ PVC	5114536	7408 20 4		367
SKS-DS3 RW3	blanco puro/ PC	5670865	6119 85 0		386	T12L TQ	negro grafito/ PVC	5114543	7408 20 8		368
SKS-DS3 SRO2	rojo señales/ PC	5437970	6117 08 0		250						
SKS-DS3 SRO2	rojo señales/ PC	5437970	6117 08 0		386	T4B 00C 7011	gris/ PA	5114956	7408 28 8		362
SKS-DS3 SRO3	rojo señales/ PC	5670896	6119 85 6		250	T4B 00C 9011	negro grafito/ PA	5114963	7408 29 2		362
SKS-DS3 SRO3	rojo señales/ PC	5670896	6119 85 6		386	T4B P01S 9011	negro grafito/ PVC	5114604	7408 22 0		362
SKS-DS3 SWGR3	negro grisáceo/ PC	5670902	6119 85 8		250	T4B P0S2 9011	negro grafito/ PVC	5114659	7408 22 8		362
SKS-DS3 SWGR3	negro grisáceo/ PC	5670902	6119 85 8		386	T4B P1S 9011	negro grafito/ PVC	5114703	7408 23 6		362
SKS-F0 MZGN1	verde menta/ PC	6460212	6117 10 6		399	T4B P2S 9011	negro grafito/ PVC	5114727	7408 24 4		362
SKS-F0 MZGN2	verde menta/ PC	6188956	6117 11 5		399	T4B P3S 9011	negro grafito/ PVC	5114772	7408 25 2		362
SKS-F0 MZGN3	verde menta/ PC	6189373	6117 12 7		399	T4B P5S 9011	negro grafito/ PVC	5114826	7408 26 0		362
						T4B P6 9011	negro grafito/ PA	5114840	7408 26 8		363

08_UFS_Katalog_2010_Neuer_Stand / es / 14/02/2011 (LLEExport_01166)

Índice por tipos

Estructura código EAN: Código país 40

Código fabricante 1219 (artículos que empiecen por 0: 1010)

Individual EAN-C 5647589

Tipo	Dimensiones/Colores/div.	EAN-C.	Código	Precio	Página	Tipo	Dimensiones/Colores/div.	EAN-C.	Código	Precio	Página
				€/u						€/u	
T4B P7 9011	negro grafito/ PA	5114895	7408 27 6		363	ÜSM-A-4		5613596	5092 47 2		401
T4B TQ	negro grafito/ PVC	5114901	7408 28 0		363						
T4L EG	negro grafito/ PA	5115007	7408 29 6		363	ÜSM-A-4T		5699767	6107 80 1		401
T4L00C 9011	negro grafito/ PA	5115014	7408 30 0		363	USS80 W	/ Zn	5116523	7408 60 2		372
T4L00C7035	gris claro, RAL 7035/ PA	5115021	7408 30 4		363						
T8NL 00C 7035	gris claro, RAL 7035/ PA	5116028	7408 49 8		363	UVS-6S2	/ St	5122265	6108 00 0		389
T8NL 00C 9011	negro grafito/ PA	5115984	7408 49 4		363	UVS-6S2SA	/ St	5522997	6108 01 2		390
T8NL A105 9011	negro grafito/ PA	5115564	7408 41 2		364	UVS-6S6W2	/ St	5122289	6108 01 0		390
T8NL A45 9011	negro grafito/ PA	5115601	7408 41 6		363	UVS-6S6W2SA	/ St	5523017	6108 01 6		390
T8NL EB1 7035	gris claro, RAL 7035/ PA	5115625	7408 42 4		366	UVS-6W2	/ St	5122272	6108 00 5		389
T8NL EB1 9011	negro grafito/ PA	5115618	7408 42 0		366	UVS-6W2SA	/ St	5523000	6108 01 4		390
T8NL EB2 7035	gris claro, RAL 7035/ PA	5115670	7408 43 2		365						
T8NL EB2 9011	negro grafito/ PA	5115663	7408 42 8		365						
T8NL P01 7035	gris claro, RAL 7035/ PA	5115724	7408 44 0		364	UZD 115170 250-3	367410/ St / FS	5431640	7410 04 3		213
T8NL P01 9011	negro grafito/ PA	5115687	7408 43 6		364	UZD 115170 350-3	467510/ St / FS	5431671	7410 04 7		217
T8NL P1 7035	gris claro, RAL 7035/ PA	5115748	7408 44 8		364	UZD 165220 250-3	367410/ St / FS	5431688	7410 05 2		213
T8NL P1 9011	negro grafito/ PA	5115731	7408 44 4		364	UZD 165220 350-3	467510/ St / FS	5431695	7410 05 6		217
T8NL P105 7035	gris claro, RAL 7035/ PA	5115793	7408 45 6		364	UZD 250-3	367410/ St / FS	5430964	7410 03 0		213
T8NL P105 9011	negro grafito/ PA	5115786	7408 45 2		364	UZD 250-3 R	367410/ St / FS	5475507	7410 03 1		213
T8NL P2 7035	gris claro, RAL 7035/ PA	5115847	7408 46 0		364	UZD 350-3	467510/ St / FS	5431633	7410 03 4		217
T8NL P2 9011	negro grafito/ PA	5115809	7408 45 8		364	UZD 350-3 R	467510/ St / FS	5475545	7410 03 5		217
T8NL P3 7035	gris claro, RAL 7035/ PA	5115861	7408 47 0		364						
T8NL P3 9011	negro grafito/ PA	5115854	7408 46 4		364						
T8NL P45 7035	gris claro, RAL 7035/ PA	5115915	7408 47 8		364	VB-3 GST18i3p	negro	5273721	6108 08 0		394
T8NL P45 9011	negro grafito/ PA	5115908	7408 47 4		364						
T8NL PCEE 7035	gris claro, RAL 7035/ PA	5115960	7408 48 6		365	VB-5 GST18i3p	negro	5273769	6108 08 2		394
T8NL PCEE 9011	negro grafito/ PA	5115922	7408 48 2		365						
T8NL TQ	negro grafito/ PVC	5115977	7408 49 0		365	VB-SKS S	negro	5438113	6117 19 8		250
						VB-SKS S	negro	5438113	6117 19 8		386
TAE-6F AL1	aluminio lacado	6215959	6117 43 0		402	VB-T GST18i3p	negro	5273776	6108 08 4		393
TAE-6F RW1	blanco puro	6215713	6117 42 8		402						
TU GRAF9 7011	gris/ PA	5116035	7408 50 2		310	VL 19028E	19028/ St / FS	5432845	7400 96 0		206
TU GRAF9 9011	negro grafito/ PA	5116042	7408 50 6		310	VL 19038E	19038/ St / FS	5432883	7400 96 2		208
						VL 19048E	19048/ St / FS	5432890	7400 96 4		210
TUK A	/ Aluminio / MT	5116080	7408 51 0		334	VL 25028E	25028/ St / FS	5432906	7400 96 6		206
TUK M 1019	beige agrisado/ PA	5116141	7408 52 2		334	VL 25038E	25038/ St / FS	5432944	7400 96 8		208
TUK M 7011	gris/ PA	5116097	7408 51 4		334	VL 25048E	25048/ St / FS	5432951	7400 97 0		210
TUK M 8014	marrón sepia/ PA	5116158	7408 52 6		334						
TUK M 9011	negro grafito/ PA	5116103	7408 51 8		334	VL 35028E	35028/ St / FS	5432968	7400 97 2		206
TUK OA	/ Aluminio	5299363	7428 45 0		334	VL 35038E	35038/ St / FS	5433002	7400 97 4		208
TUK V 7011	gris/ PA	5116165	7408 53 0		334	VL 35048E	35048/ St / FS	5433019	7400 97 6		210
TUK V 9011	negro grafito/ PA	5116202	7408 53 4		334						
UDB	/ St / G	5116271	7408 55 0		308	VL-3Q1.5 1 SW	negro	5122326	6108 10 0		251
						VL-3Q1.5 1 SW	negro	5122326	6108 10 0		390
UDHOME4 M V	95/ CuZn	5246183	7427 00 6		383	VL-3Q1.5 1 W	blanco	5122692	6108 12 5		251
UDHOME4 V V	95/ V2A	5246121	7427 00 0		383	VL-3Q1.5 1 W	blanco	5122692	6108 12 5		391
UDHOME9 M GB V	95/ CuZn	5710844	7427 03 7		383	VL-3Q1.5 10 SW	negro	5122500	6108 10 9		251
UDHOME9 V GB V	95/ V2A	5710837	7427 03 1		383	VL-3Q1.5 10 SW	negro	5122500	6108 10 9		390
						VL-3Q1.5 10 W	blanco	5122876	6108 13 4		251
UDL1-120 70 90SL	70/ St / FS	5116288	7408 55 4		380	VL-3Q1.5 10 W	blanco	5122876	6108 13 4		391
						VL-3Q1.5 11 SW	negro	5122517	6108 11 0		251
UDL2-120 70	/ St / FS	5116325	7408 55 8		380	VL-3Q1.5 11 SW	negro	5122517	6108 11 0		390
UDL2-120 80	/ St / FS	5116332	7408 56 2		380	VL-3Q1.5 11 W	blanco	5122883	6108 13 5		251
UDL2-80 70	/ St / FS	5116349	7408 56 6		372	VL-3Q1.5 11 W	blanco	5122883	6108 13 5		391
						VL-3Q1.5 12 SW	negro	5122524	6108 11 1		251
UGD 250-3 4	367410/ St / FS	5431701	7410 07 9		213	VL-3Q1.5 12 SW	negro	5122524	6108 11 1		390
UGD 250-3 6	367410/ St / FS	5431732	7410 08 3		213	VL-3Q1.5 12 W	blanco	5122920	6108 13 6		251
UGD 250-3 9	367410/ St / FS	5431749	7410 08 7		213	VL-3Q1.5 12 W	blanco	5122920	6108 13 6		391
UGD 250-3R4	367410/ St / FS	5431756	7410 09 1		213	VL-3Q1.5 13 SW	negro	5122562	6108 11 2		251
UGD 350-3 4	467201/ St / FS	5431763	7410 10 4		217	VL-3Q1.5 13 SW	negro	5122562	6108 11 2		390
UGD 350-3 6	467201/ St / FS	5431770	7410 10 8		217	VL-3Q1.5 13 W	blanco	5122937	6108 13 7		251
UGD 350-3 9	467244/ St / FS	5431787	7410 11 2		217	VL-3Q1.5 13 W	blanco	5122937	6108 13 7		391
UGD 350-3 R4	467510/ St / FS	5431794	7410 11 6		217	VL-3Q1.5 14 SW	negro	5122579	6108 11 3		251
UGD 350-3 R7	467510/ St / FS	5431800	7410 12 0		217	VL-3Q1.5 14 SW	negro	5122579	6108 11 3		390
UGD 350-3 R9	467510/ St / FS	5431817	7410 12 4		217	VL-3Q1.5 14 W	blanco	5122944	6108 13 8		251
						VL-3Q1.5 14 W	blanco	5122944	6108 13 8		391
UGD55 250-3 9R	367410/ St / FS	5678724	7410 06 0		263	VL-3Q1.5 15 SW	negro	5122586	6108 11 4		251
UGD55 350-3 9R	467467/ St / FS	5678762	7410 06 2		263	VL-3Q1.5 15 SW	negro	5122586	6108 11 4		390
UGD55 350-3R9R	467467/ St / FS	5678779	7410 06 4		263	VL-3Q1.5 15 W	blanco	5122982	6108 13 9		251
						VL-3Q1.5 15 W	blanco	5122982	6108 13 9		391
ULA DB 7011	gris/ PA	5438717	7407 89 8		374	VL-3Q1.5 2 SW	negro	5122333	6108 10 1		251
ULA DB SA 7011	gris/ PA	5438694	7407 89 4		374	VL-3Q1.5 2 SW	negro	5122333	6108 10 1		390
ULA DB T 7011	gris/ PA	5438700	7407 89 6		374	VL-3Q1.5 2 W	blanco	5122708	6108 12 6		251
						VL-3Q1.5 2 W	blanco	5122708	6108 12 6		391
US80 32	/ Zn	5116387	7408 57 0		372	VL-3Q1.5 3 SW	negro	5122340	6108 10 2		251
US80 A	/ PA	5116462	7408 59 0		372	VL-3Q1.5 3 SW	negro	5122340	6108 10 2		390
US80 B	/ PA	5116509	7408 59 4		372	VL-3Q1.5 3 W	blanco	5122746	6108 12 7		251
US80 DB 20	53/ Zn	5116400	7408 57 8		372	VL-3Q1.5 3 W	blanco	5122746	6108 12 7		391
US80 DB 38	77/ Zn	5116448	7408 58 2		372	VL-3Q1.5 4 SW	negro	5122388	6108 10 3		251

Tipo	Dimensiones/Colores/div.	EAN-C.	Código	Precio	Página	Tipo	Dimensiones/Colores/div.	EAN-C.	Código	Precio	Página
				€/u						€/u	
VL-3Q1.5 4 SW	negro	5122388	6108 10 3		390	VL-3Q2.5 H1 W	blanco	5124733	6108 47 5		392
VL-3Q1.5 4 W	blanco	5122753	6108 12 8		251	VL-3Q2.5 H10 SW	negro	5124542	6108 45 9		252
VL-3Q1.5 4 W	blanco	5122753	6108 12 8		391	VL-3Q2.5 H10 SW	negro	5124542	6108 45 9		392
VL-3Q1.5 5 SW	negro	5122395	6108 10 4		251	VL-3Q2.5 H10 W	blanco	5124894	6108 48 4		252
VL-3Q1.5 5 SW	negro	5122395	6108 10 4		390	VL-3Q2.5 H10 W	blanco	5124894	6108 48 4		392
VL-3Q1.5 5 W	blanco	5122760	6108 12 9		251	VL-3Q2.5 H11 SW	negro	5124559	6108 46 0		252
VL-3Q1.5 5 W	blanco	5122760	6108 12 9		391	VL-3Q2.5 H11 SW	negro	5124559	6108 46 0		392
VL-3Q1.5 6 SW	negro	5122401	6108 10 5		251	VL-3Q2.5 H11 W	blanco	5124900	6108 48 5		252
VL-3Q1.5 6 SW	negro	5122401	6108 10 5		390	VL-3Q2.5 H11 W	blanco	5124900	6108 48 5		392
VL-3Q1.5 6 W	blanco	5122807	6108 13 0		251	VL-3Q2.5 H12 SW	negro	5124566	6108 46 1		252
VL-3Q1.5 6 W	blanco	5122807	6108 13 0		391	VL-3Q2.5 H12 SW	negro	5124566	6108 46 1		392
VL-3Q1.5 7 SW	negro	5122449	6108 10 6		251	VL-3Q2.5 H12 W	blanco	5124917	6108 48 6		252
VL-3Q1.5 7 SW	negro	5122449	6108 10 6		390	VL-3Q2.5 H12 W	blanco	5124917	6108 48 6		392
VL-3Q1.5 7 W	blanco	5122814	6108 13 1		251	VL-3Q2.5 H13 SW	negro	5124603	6108 46 2		252
VL-3Q1.5 7 W	blanco	5122814	6108 13 1		391	VL-3Q2.5 H13 SW	negro	5124603	6108 46 2		392
VL-3Q1.5 8 SW	negro	5122456	6108 10 7		251	VL-3Q2.5 H13 W	blanco	5124924	6108 48 7		252
VL-3Q1.5 8 SW	negro	5122456	6108 10 7		390	VL-3Q2.5 H13 W	blanco	5124924	6108 48 7		392
VL-3Q1.5 8 W	blanco	5122821	6108 13 2		251	VL-3Q2.5 H14 SW	negro	5124610	6108 46 3		252
VL-3Q1.5 8 W	blanco	5122821	6108 13 2		391	VL-3Q2.5 H14 SW	negro	5124610	6108 46 3		392
VL-3Q1.5 9 SW	negro	5122463	6108 10 8		251	VL-3Q2.5 H14 W	blanco	5124955	6108 48 8		252
VL-3Q1.5 9 SW	negro	5122463	6108 10 8		390	VL-3Q2.5 H14 W	blanco	5124955	6108 48 8		392
VL-3Q1.5 9 W	blanco	5122869	6108 13 3		251	VL-3Q2.5 H15 SW	negro	5124627	6108 46 4		252
VL-3Q1.5 9 W	blanco	5122869	6108 13 3		391	VL-3Q2.5 H15 SW	negro	5124627	6108 46 4		392
VL-3Q2.5 1 SW	negro	5123064	6108 15 0		251	VL-3Q2.5 H15 W	blanco	5124962	6108 48 9		252
VL-3Q2.5 1 SW	negro	5123064	6108 15 0		391	VL-3Q2.5 H15 W	blanco	5124962	6108 48 9		392
VL-3Q2.5 1 W	blanco	5123422	6108 17 5		252	VL-3Q2.5 H2 SW	negro	5124375	6108 45 1		252
VL-3Q2.5 1 W	blanco	5123422	6108 17 5		391	VL-3Q2.5 H2 SW	negro	5124375	6108 45 1		392
VL-3Q2.5 10 SW	negro	5123248	6108 15 9		251	VL-3Q2.5 H2 W	blanco	5124740	6108 47 6		252
VL-3Q2.5 10 SW	negro	5123248	6108 15 9		391	VL-3Q2.5 H2 W	blanco	5124740	6108 47 6		392
VL-3Q2.5 10 W	blanco	5123552	6108 18 4		252	VL-3Q2.5 H3 SW	negro	5124382	6108 45 2		252
VL-3Q2.5 10 W	blanco	5123552	6108 18 4		391	VL-3Q2.5 H3 SW	negro	5124382	6108 45 2		392
VL-3Q2.5 11 SW	negro	5123286	6108 16 0		251	VL-3Q2.5 H3 W	blanco	5124788	6108 47 7		252
VL-3Q2.5 11 SW	negro	5123286	6108 16 0		391	VL-3Q2.5 H3 W	blanco	5124788	6108 47 7		392
VL-3Q2.5 11 W	blanco	5123569	6108 18 5		252	VL-3Q2.5 H4 SW	negro	5124429	6108 45 3		252
VL-3Q2.5 11 W	blanco	5123569	6108 18 5		391	VL-3Q2.5 H4 SW	negro	5124429	6108 45 3		392
VL-3Q2.5 12 SW	negro	5123293	6108 16 1		251	VL-3Q2.5 H4 W	blanco	5124795	6108 47 8		252
VL-3Q2.5 12 SW	negro	5123293	6108 16 1		391	VL-3Q2.5 H4 W	blanco	5124795	6108 47 8		392
VL-3Q2.5 12 W	blanco	5123576	6108 18 6		252	VL-3Q2.5 H5 SW	negro	5124436	6108 45 4		252
VL-3Q2.5 12 W	blanco	5123576	6108 18 6		391	VL-3Q2.5 H5 SW	negro	5124436	6108 45 4		392
VL-3Q2.5 13 SW	negro	5123309	6108 16 2		251	VL-3Q2.5 H5 W	blanco	5124801	6108 47 9		252
VL-3Q2.5 13 SW	negro	5123309	6108 16 2		391	VL-3Q2.5 H5 W	blanco	5124801	6108 47 9		392
VL-3Q2.5 13 W	blanco	5123590	6108 18 7		252	VL-3Q2.5 H6 SW	negro	5124443	6108 45 5		252
VL-3Q2.5 13 W	blanco	5123590	6108 18 7		391	VL-3Q2.5 H6 SW	negro	5124443	6108 45 5		392
VL-3Q2.5 14 SW	negro	5123347	6108 16 3		251	VL-3Q2.5 H6 W	blanco	5124832	6108 48 0		252
VL-3Q2.5 14 SW	negro	5123347	6108 16 3		391	VL-3Q2.5 H6 W	blanco	5124832	6108 48 0		392
VL-3Q2.5 14 W	blanco	5123606	6108 18 8		252	VL-3Q2.5 H7 SW	negro	5124481	6108 45 6		252
VL-3Q2.5 14 W	blanco	5123606	6108 18 8		391	VL-3Q2.5 H7 SW	negro	5124481	6108 45 6		392
VL-3Q2.5 15 SW	negro	5123354	6108 16 4		251	VL-3Q2.5 H7 W	blanco	5124849	6108 48 1		252
VL-3Q2.5 15 SW	negro	5123354	6108 16 4		391	VL-3Q2.5 H7 W	blanco	5124849	6108 48 1		392
VL-3Q2.5 15 W	blanco	5123613	6108 18 9		252	VL-3Q2.5 H8 SW	negro	5124498	6108 45 7		252
VL-3Q2.5 15 W	blanco	5123613	6108 18 9		391	VL-3Q2.5 H8 SW	negro	5124498	6108 45 7		392
VL-3Q2.5 2 SW	negro	5123101	6108 15 1		251	VL-3Q2.5 H8 W	blanco	5124856	6108 48 2		252
VL-3Q2.5 2 SW	negro	5123101	6108 15 1		391	VL-3Q2.5 H8 W	blanco	5124856	6108 48 2		392
VL-3Q2.5 2 W	blanco	5123453	6108 17 6		252	VL-3Q2.5 H9 SW	negro	5124504	6108 45 8		252
VL-3Q2.5 2 W	blanco	5123453	6108 17 6		391	VL-3Q2.5 H9 SW	negro	5124504	6108 45 8		392
VL-3Q2.5 3 SW	negro	5123118	6108 15 2		251	VL-3Q2.5 H9 W	blanco	5124863	6108 48 3		252
VL-3Q2.5 3 SW	negro	5123118	6108 15 2		391	VL-3Q2.5 H9 W	blanco	5124863	6108 48 3		392
VL-3Q2.5 3 W	blanco	5123460	6108 17 7		252						
VL-3Q2.5 3 W	blanco	5123460	6108 17 7		391						
VL-3Q2.5 4 SW	negro	5123125	6108 15 3		251	VLE1 190	190 370/ St / FS	5099154	7404 10 0		270
VL-3Q2.5 4 SW	negro	5123125	6108 15 3		391	VLE1 190	190 370/ St / FS	5099154	7404 10 0		272
VL-3Q2.5 4 W	blanco	5123477	6108 17 8		252	VLE1 190	190 370/ St / FS	5099154	7404 10 0		274
VL-3Q2.5 4 W	blanco	5123477	6108 17 8		391	VLE1 250	250 430/ St / FS	5099161	7404 10 4		270
VL-3Q2.5 5 SW	negro	5123163	6108 15 4		251	VLE1 250	250 430/ St / FS	5099161	7404 10 4		272
VL-3Q2.5 5 SW	negro	5123163	6108 15 4		391	VLE1 250	250 430/ St / FS	5099161	7404 10 4		274
VL-3Q2.5 5 W	blanco	5123484	6108 17 9		252						
VL-3Q2.5 5 W	blanco	5123484	6108 17 9		391	VWE	/ St / FS	5433026	7400 98 0		212
VL-3Q2.5 6 SW	negro	5123170	6108 15 5		251						
VL-3Q2.5 6 SW	negro	5123170	6108 15 5		391	WZ 1008		5116578	7408 61 0		375
VL-3Q2.5 6 W	blanco	5123514	6108 18 0		252	WZ 1013		5116585	7408 61 4		375
VL-3Q2.5 6 W	blanco	5123514	6108 18 0		391	WZ 1014		5116615	7408 61 8		375
VL-3Q2.5 7 SW	negro	5123187	6108 15 6		251	WZ 1022		5116639	7408 62 6		335
VL-3Q2.5 7 SW	negro	5123187	6108 15 6		391	WZ 1028		5116646	7408 63 0		245
VL-3Q2.5 7 W	blanco	5123521	6108 18 1		252	WZ 1028		5116646	7408 63 0		335
VL-3Q2.5 7 W	blanco	5123521	6108 18 1		391	WZ 1029		5116677	7408 63 4		245
VL-3Q2.5 8 SW	negro	5123224	6108 15 7		251	WZ 1029		5116677	7408 63 4		335
VL-3Q2.5 8 SW	negro	5123224	6108 15 7		391	WZ 1032		5116684	7408 63 8		375
VL-3Q2.5 8 W	blanco	5123538	6108 18 2		252	WZ 1034		5116691	7408 64 2		375
VL-3Q2.5 8 W	blanco	5123538	6108 18 2		391	WZ 1058		5116707	7408 64 6		375
VL-3Q2.5 9 SW	negro	5123231	6108 15 8		251						
VL-3Q2.5 9 SW	negro	5123231	6108 15 8		391	ZDE2-250 30	/ St / FS	5099178	7404 10 8		276
VL-3Q2.5 9 W	blanco	5123545	6108 18 3		252	ZDE2-250 40	/ St / FS	5099185	7404 11 2		276
VL-3Q2.5 9 W	blanco	5123545	6108 18 3		391	ZDE2-250 50	/ St / FS	5099215	7404 11 6		276
VL-3Q2.5 H1 SW	negro	5124368	6108 45 0		252						
VL-3Q2.5 H1 SW	negro	5124368	6108 45 0		392	ZE2 3	/ PA	5116745	7408 65 0		351
VL-3Q2.5 H1 W	blanco	5124733	6108 47 5		252	ZE2 3	/ PA	5116745	7408 65 0		368

Índice por tipos

Estructura código EAN: Código país **40**

Código fabricante **1219** (artículos que empiecen por **0: 1010**)

Individual EAN-C **5647589**

Tipo	Dimensiones/Colores/div.	EAN-C.	Código	Precio	Página					
				€/u						
ZES4 U 1019	beige agrisado / PA	5109358	7406 72 0		303					
ZES4 U 7011	gris / PA	5109310	7406 71 2		303					
ZES4 U 9011	negro grafito / PA	5109327	7406 71 6		303					
ZES6 U 1019	beige agrisado / PA	5109426	7406 74 0		303					
ZES6 U 7011	gris / PA	5109433	7406 74 4		303					
ZES6 U 9011	negro grafito / PA	5109440	7406 74 8		303					
ZES9 10DB 7011	gris / PA	5436720	7406 84 4		303					
ZES9 10DB 9011	negro grafito / PA	5436737	7406 84 6		303					
ZES9 10U 1019	beige agrisado / PA	5436683	7406 83 8		303					
ZES9 10U 7011	gris / PA	5436669	7406 83 4		303					
ZES9 10U 8014	marrón sepia / PA	5436713	7406 84 0		303					
ZES9 10U 9011	negro grafito / PA	5436676	7406 83 6		303					
ZES9 DB 7011	gris / PA	5109471	7406 75 2		303					
ZES9 DB 9011	negro grafito / PA	5109488	7406 75 6		303					
ZES9 U 1019	beige agrisado / PA	5109532	7406 76 8		303					
ZES9 U 7011	gris / PA	5109495	7406 76 0		303					
ZES9 U 9011	negro grafito / PA	5109501	7406 76 4		303					
ZES9U HS140 1019	beige agrisado / PA	5525295	7406 69 4		304					
ZES9U HS140 7011	gris / PA	5525240	7406 69 0		304					
ZES9U HS140 9011	negro grafito / PA	5525288	7406 69 2		304					
ZES9U HSM45 1019	beige agrisado / PA	5525233	7406 68 4		304					
ZES9U HSM45 7011	gris / PA	5525219	7406 68 0		304					
ZES9U HSM45 9011	negro grafito / PA	5525226	7406 68 2		304					
ZESR4 U 1019	beige agrisado / PA	5109563	7406 78 0		308					
ZESR4 U 7011	gris / PA	5109549	7406 77 2		308					
ZESR4 U 8014	marrón sepia / PA	5109594	7406 78 4		308					
ZESR4 U 9011	negro grafito / PA	5109556	7406 77 6		308					
ZESR7 10U 1019	beige agrisado / PA	5109624	7406 79 6		308					
ZESR7 10U 7011	gris / PA	5109600	7406 78 8		308					
ZESR7 10U 8014	marrón sepia / PA	5109655	7406 80 0		308					
ZESR7 10U 9011	negro grafito / PA	5109617	7406 79 2		308					
ZESR9 U 1019	beige agrisado / PA	5109716	7406 81 6		308					
ZESR9 U 7011	gris / PA	5109679	7406 80 8		308					
ZESR9 U 8014	marrón sepia / PA	5109723	7406 82 0		308					
ZESR9 U 9011	negro grafito / PA	5109686	7406 81 2		308					
ZESRA7 10U	/ AIG	5109730	7406 82 4		308					
ZL-SKS	blanco	6180196	6117 20 5		252					
ZL-SKS	blanco	6180196	6117 20 5		386					

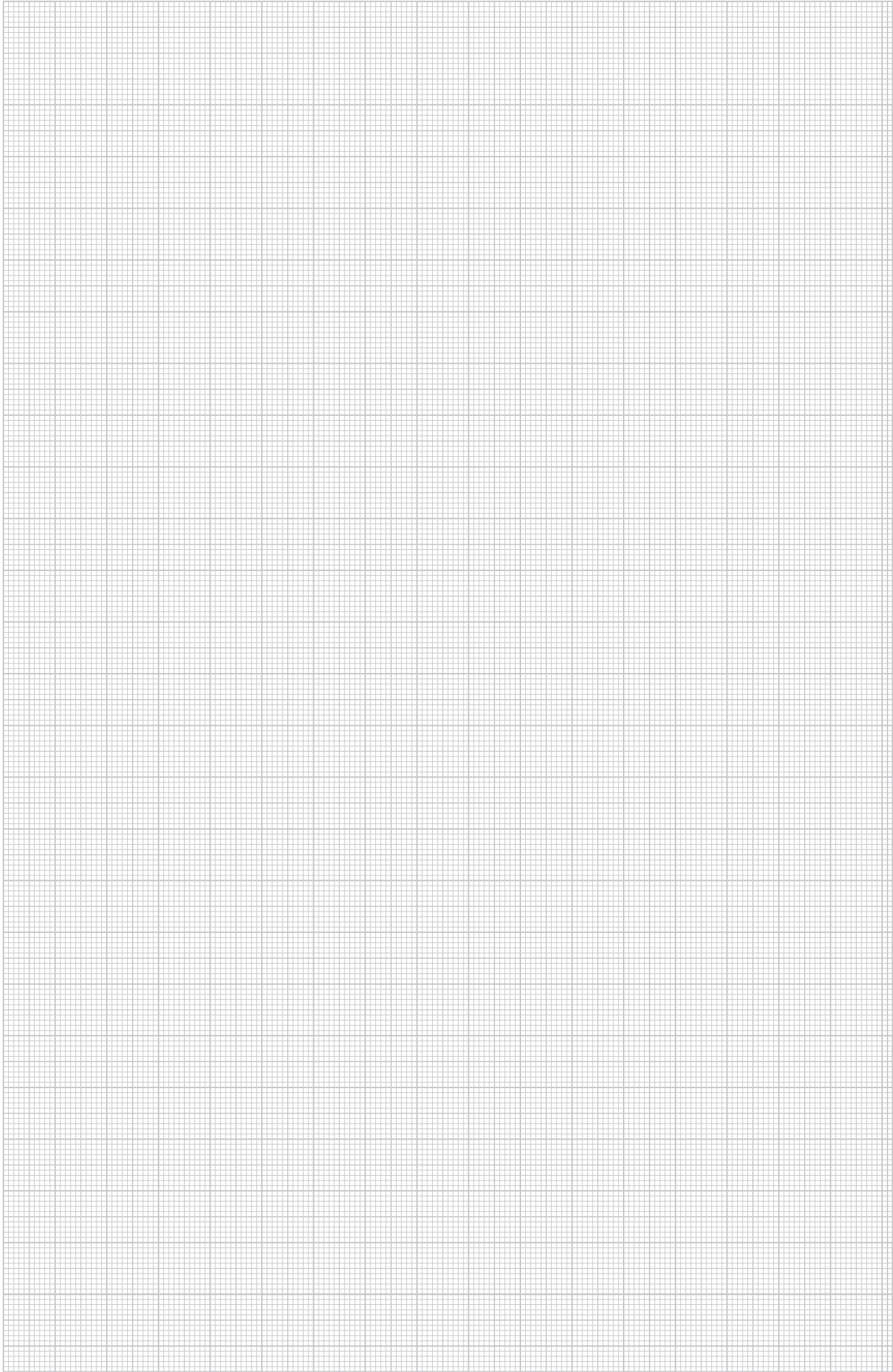



OBO Bettermann S.A.

Parque Empresarial de Argame C/Mostayal, D-13
33163 Argame Morcín (Asturias)

Centro de Atención al Cliente

Tel.: 902 200 985

Fax: 902 400 985

E-Mail: info@obo.es

www.obo.es