

TBS | Katalog 2010/2011



Transient- og lynbeskyttelsessystemer

Velkommen til kundeservice

Servicetelefon: +45 70 20 25 23

Fax for forespørgsler: +45 70 20 25 43

Fax for ordrer: +45 70 20 25 43

E-mail: info@obo.dk

Internet: www.obo.dk



Brug den direkte forbindelse til OBO kundeservice! Du kan ringe til os hver dag mellem kl. 7.30 og 17.00 på service-hotline +4570202523, hvis du har spørgsmål til OBOs komplette elinstallationsprogram. Med OBOs nystrukturerede kundeservice får du det hele:

- Kompetente kontaktpersoner lige i nærheden
- Alle informationer om OBOs produkter
- Sagkyndig rådgivning om særlige anvendelsesemner
- Hurtig og direkte adgang til alle tekniske data for OBOs produkter. Vi vil være de bedste - også når det gælder kundekontakt!

Indhold

	Planlægningshjælp	5
	Overspændingsbeskyttelse energiteknik, afleder type 1	117
	Overspændingsbeskyttelse energiteknik, afleder type 1+2	127
	Overspændingsbeskyttelse energiteknik, afleder type 2	151
	Overspændingsbeskyttelse energiteknik, afleder type 2+3	175
	Overspændingsbeskyttelse energiteknik, afleder type 3	187
	Overspændingsbeskyttelse, fotovoltaik	199
	Edb og it	213
	Beskyttelsesgnistgab og isolerende gnistgab	249
	Måle- og kontrolsystemer	253
	Potentialudligningssystemer	257
	Jordingssystemer	269
	Indfangningsanlægs- og afledersystemer	287
	Fortegnelser	337





OBO TBS-kurser: Viden direkte fra kilden

OBO understøtter brugerne med faglig førstehandsviden ved hjælp af et omfattende undervisnings- og kursusprogram om overspændings- og lynbeskyttelsessystemer. Ud over det teoretiske grundlag drejer det sig også om den praktiske implementering i hverdagen. En omfattende vidensformidling rundes af med konkrete anvendelses- og beregningseksempler.

Tekster til download, produktinformationer og datablade

Vi gør livet lettere for dig: med et omfattende udvalg af praksisorienteret materiale, som du effektivt kan støtte dig til, allerede inden projektet går i gang, for eksempel i forbindelse med planlægning og beregninger. Hertil hører:

- tekster til download
- produktinformationer
- informationsblade
- datablade>

Vi opdaterer disse dokumenter kontinuerligt, og de kan døgnet rundt hentes gratis på internettet, på adressen www.obo.dk.

Tekster til download på internettet: www.ausschreiben.de

Der kan helt gratis downloades mere end 10.000 artikler om KTS, BSS, TBS, LFS, EGS og UFS. Takket være regelmæssige opdateringer og tillæg har du altid et omfattende overblik over produkterne fra OBO. Derudover står alle gængse filformater til rådighed (PDF, DOC, GAEB, HTML, TEXT, XML, ÖNORM).
www.ausschreiben.de

Indhold Planlægningshjælp

	Principper for overspændingsbeskyttelse	6
	Overspændingsbeskyttelse, energiteknik	19
	Overspændingsbeskyttelse, fotovoltaik	27
	Overspændingsbeskyttelse, edb og it	39
	Beskyttelsesgnistgab og isolerende gnistgab	59
	Måle- og kontrolsystemer	63
	Potentialudligningssystemer	67
	Jordingssystemer	71
	Indfangningsanlægs- og afledersystemer	77
	Yderligere oplysninger	108



Lille årsag, stor virkning: skader på grund af overspændinger



Vores afhængighed af elektriske og elektroniske apparater øges hele tiden, både i arbejds- og privatlivet. Datatnet i virksomheder eller ved assistancetjenester som hospitaler og brandvæsen er livsnødvendige årer for den for længst uundværlige udveksling af information i realtid. Følsomme datamængder, for eksempler hos bankinstitutter eller medieforlag, kræver overførselsveje, der fungerer sikkert. En latent trussel mod disse anlæg udgøres ikke kun af direkte lynnedslag. Væsentligt oftere beskadiges dagens elektroniske hjælpemidler af overspændinger, som skyldes fjerne lynudladninger eller til-/frakobling af store elektriske anlæg. Også ved tordenvejr frigives der store energimængder i løbet af kort tid. Disse spændingspidser kan trænge ind i en bygning via alle typer af ledende forbindelser og forårsage enorme skader.





Hvilke følger har skader på grund af overspændinger for vores daglige liv?

Ødelæggelsen af elektriske apparater er umiddelbart synlig. På det private område drejer det sig især om:

- tv-apparater/videoptagere
- telefonanlæg
- computeranlæg, musikanlæg
- køkkenapparater
- overvågningssystemer
- brandmeldesystemer

Svigt af disse apparater er bestemt forbundet med høje omkostninger. Men hvordan er det med dødtider/følgeskader ved:

- computere (datatab)
- varme-/varmtvandsanlæg
- elevatorer, drev til garageporte og rulleskodder
- udløsning eller ødelæggelse af brand-/indbrudsalarm (omkostninger pga. en fejlalarm)?

Netop ved kontorbygninger er det måske et livsvigtigt punkt, for:

- Kan driften i din virksomhed fortsætte uden problemer uden en central computer eller en server?
- Er der taget backup på alle vigtige data i tide?

Voksende skadessummer

De aktuelle statistikker og skøn fra skadeselskaber viser, at omfanget af skader som følge af overspændinger uden følge- og udfaldskostninger for længst har nået et faretruende niveau. Dette skyldes den øgede afhængighed af elektroniske hjælpemidler. Det kan derfor ikke undre, at skadeselskaberne stadig hyppigere efterprøver skadestilfælde og foreskriver anordninger til beskyttelse mod overspændinger. Oplysninger om beskyttelsesforanstaltningerne findes for eksempel i direktivet VdS 2010.





Sådan opstår lynudladninger



Dannelse af lynudladninger: 1 = ca. 6.000 m, ca. -30 °C, 2 = ca. 15.000 m, ca. -70 °C

Udladningstyper

90 % af alle lynudladninger mellem en sky og jorden er negativt nedad-initierede lyn. Lynet begynder i et negativt ladet område af skyen og udbreder sig til den positivt ladede jord. Af andre udladningstyper findes der:

- negativt opad-initierede lyn
- positivt nedad-initierede lyn
- positivt opad-initierede lyn

Langt de fleste udladninger finder dog sted inde i en sky eller mellem de forskellige skyer.

Sådan opstår lynudladninger

Når varme, fugtige luftmasser stiger til vejrs, kondenserer fugten i luften, og iskrystaller dannes i de større højder. Koldfronter kan opstå, når skyerne udvider sig i højder på op til 15.000 m. Den stærke opvind på op til 100 km i timen medfører, at de lette iskrystaller ender i det øverste område og haglene i det nederste. På grund af stød og gnidninger opstår der ladningsforskelle.



Negative og positive ladninger

I studier er det påvist, at de nedfaldende hagl (område varmere end $-15\text{ }^{\circ}\text{C}$) bærer negative ladninger, mens iskrystallerne, der slynges opad (område koldere end $-15\text{ }^{\circ}\text{C}$) bærer positive ladninger. De lette iskrystaller bæres af opvinden til skyens øverste regioner, og haglene falder til centrale dele af skyen. Skyen deles på den måde i tre områder:

- Øverst: positivt ladet zone
- I midten: smal negativt ladet zone
- Nederst: svagt positivt ladet zone

Med disse ladningsforskelle opbygges der en spænding i skyen.

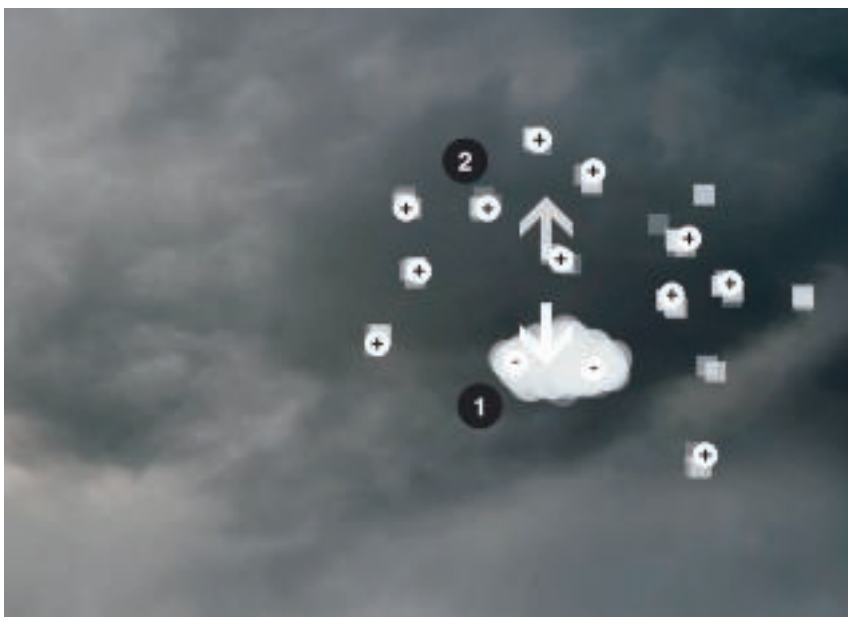

Negative og positive ladninger: 1 = hagl, 2 = iskrystaller

Ladningsfordeling

Typisk ladningsfordeling:

- Positiv i den øverste del, negativ i den midterste del og svagt positiv i den nederste del.
- I området tæt på jorden er der igen positive ladninger.
- Den feltstyrke, der kræves, for at et lyn udløses, afhænger af luftens isoleringsevne og ligger mellem 0,5 og 10 kV/cm.

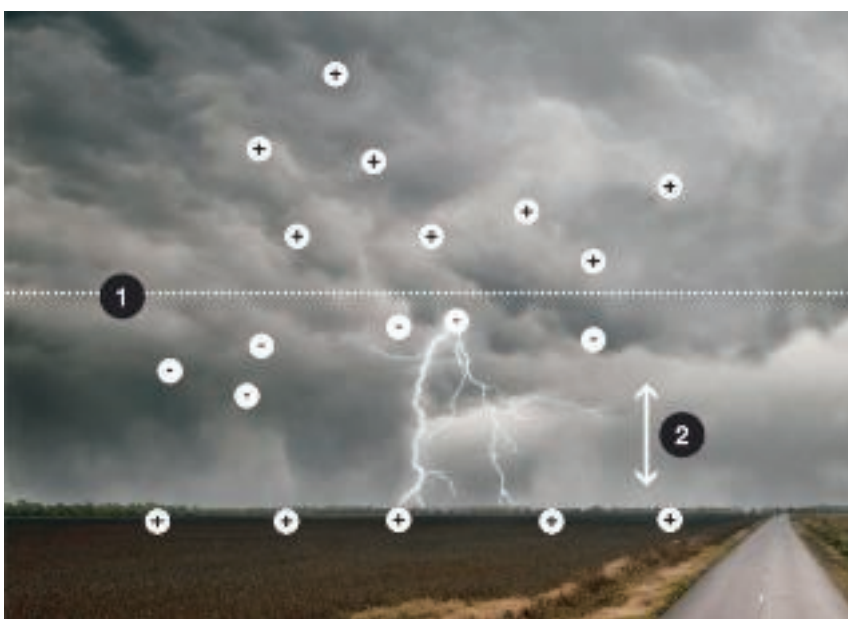

Ladningsfordeling: 1 = ca. 6.000 m, 2 = elektrisk felt



Hvad vil transient overspænding sige?

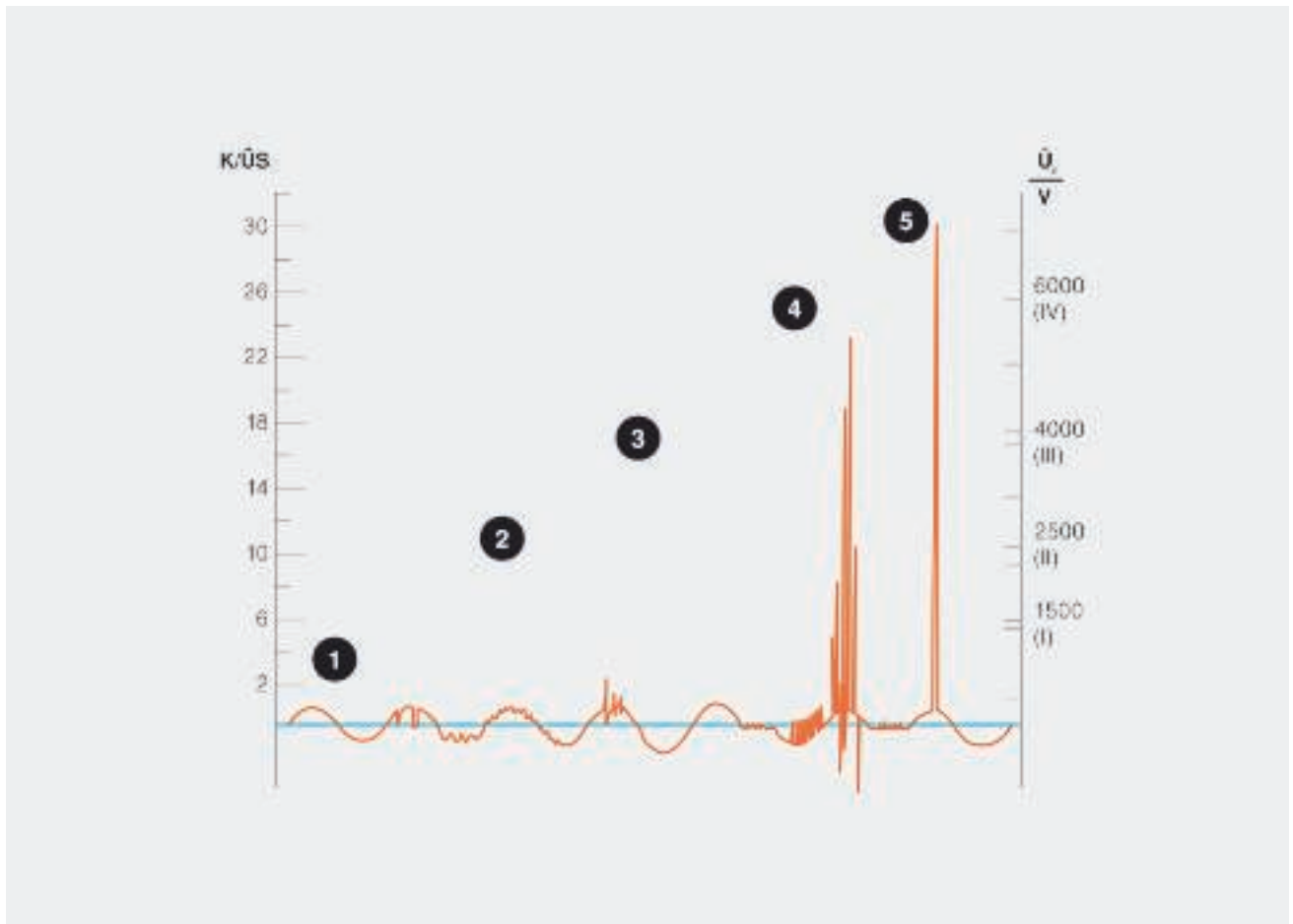

Transiente overspændinger: 1 = spændingsdyk/kortvarige afbrydelser, 2 = oversvingninger på grund af langsomme og hurtige spændingsændringer, 3 = midlertidige spændingsøgninger, 4 = koblingsoverspændinger, 5 = lynoverspændinger

Transiente overspændinger er kortvarige spændingsøgninger i mikrosekund-området, som kan være mange gange højere end nettets mærkespænding!

De største spændingsspidser i lavspændings-forbrugernet er en følge af lynudladninger. Uden indvendig lyn- og overspændingsbeskyttelse medfører det høje energiindhold i lynoverspændingerne ved et direkte nedslag i det udvendige lynbeskyttelses anlæg eller i en lavspændingsluftledning som regel et totalt udfald af de tilsluttede forbrugere og beskadigelser af isoleringen. Men også inducerede spændingsspidser i bygningsinstallationer samt i forsyningsledninger til energi- eller dataledninger kan nå en mangedobling af den nominelle driftsspænding. Også koblingsoverspændinger, der ganske vist ikke udløser så store spændingsspidser som lynudlad-

ninger, men til gengæld forekommer væsentligt hyppigere, kan medføre et øjeblikkeligt udfald af anlæggene. Som regel er koblingsoverspændinger to til tre gange så høje som driftsspændingen, men lynoverspændinger kan til dels også nå en 20-dobling af mærkespændingsværdien og transportere et højt energiindhold. Ofte indtræder udfaldene først med en vis forsinkelse, fordi den ældning af komponenterne, der forårsages af mindre transienter, umærkeligt skader elektronikken i de berørte enheder. Afhængigt af den nøjagtige årsag eller nedslagsstedet for lynudladningen kræves der forskellige beskyttelsesforanstaltninger.



Hvilke impulsformer findes der?

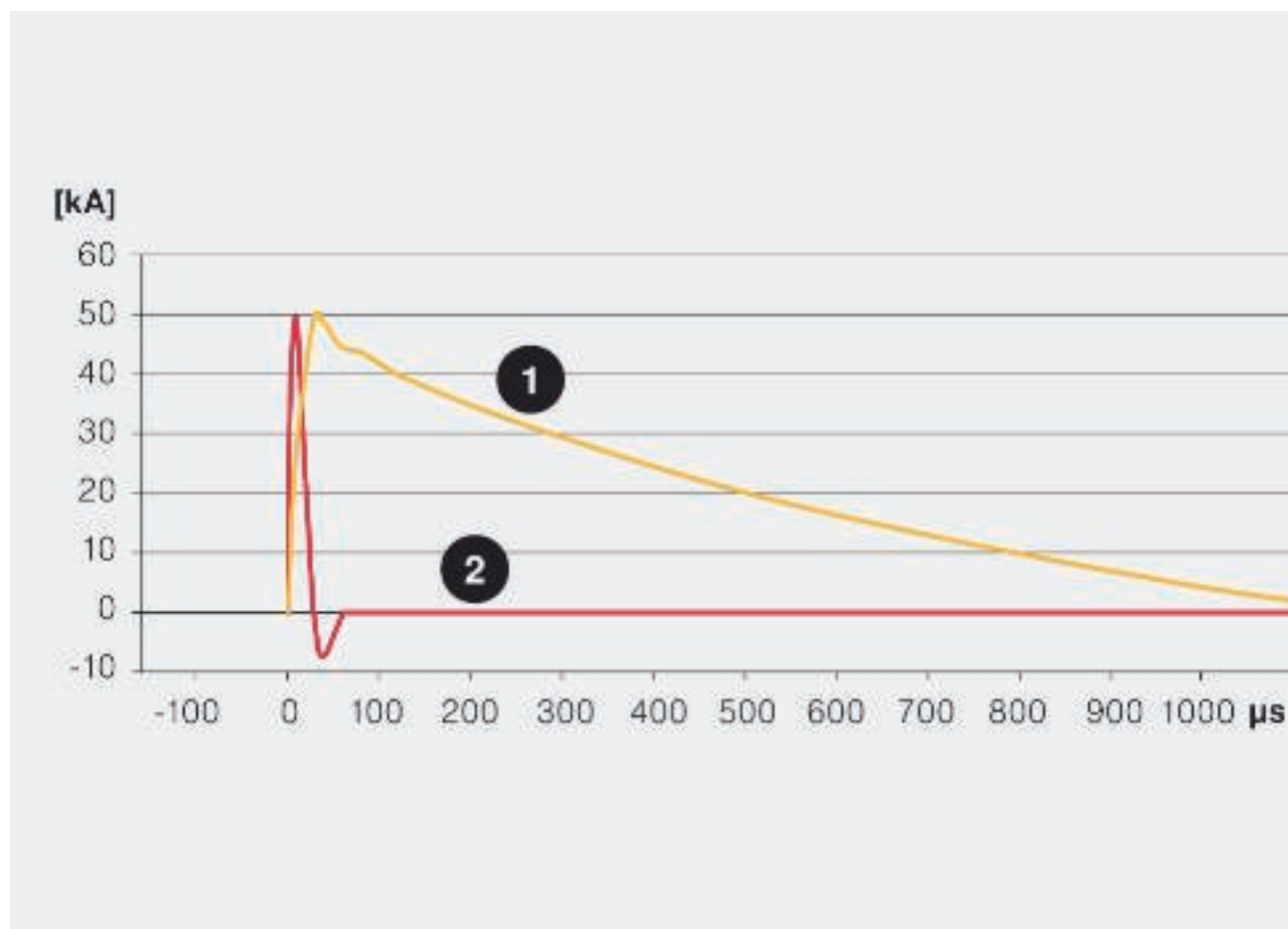

Impulstyper og deres karakteristik: gul = impulsform 1, direkte lynnedslag, 10/350 µs-simuleret lynimpuls, rød = impulsform 2, fjernt lynnedslag eller til/frakoblingsproces, 8/20 µs-simuleret lynimpuls (overspænding)

I forbindelse med tordenvejr kan der gå stærke lynstrømme ned i jorden. Hvis en bygning med udvendig lynbeskyttelse rammes direkte, opstår der et spændingsfald ved lynbeskyttelsespotentialudligningens jordingsmodstand, som giver sig udslag i en overspænding i forhold til de fjerne omgivelser. Denne potentialstigning udgør en trussel for de elektriske systemer (f.eks. spændingsforsyning, telefonsystemer, kabel-tv, styreledninger osv.), der føres ind i bygningen. Med henblik på kontrol af de forskellige lyn- og overspændingsbeskyttere er der fastlagt egnede prøvestrømme i de nationale og internationale standarder.

Direkte lynnedslag: impulsform 1

De lynstrømme, der forekommer ved et direkte lynnedslag, kan simuleres med en stødstrøm med bølgeformen 10/350 µs. Lynprøvestrømmen simulerer både den hurtige stigning og det høje energiindhold i det naturlige lyn. Lynstrømsafledere af type 1 og komponenter til udvendig lynbeskyttelse kontrolleres med denne strøm.

Fjerne lynnedslag eller til-/frakoblinger: impulsform 2

Overspændingerne fra fjerne lynnedslag og til-/frakoblinger simuleres med prøveimpulsen 8/20 µs. Energiindholdet i denne impuls er klart mindre end lynprøvestrømmen med bølgeformen 10/350 µs. Overspændingsafledere af type 2 og type 3 belastes med denne prøveimpuls.



Årsager til lynstrømme

Direkte lynnedslag i en bygning

Hvis et lyn slår direkte ned i det udvendige lynbeskyttelses anlæg eller i jordede tagmonteringer (f.eks. tagantenne), der kan lede lynstrøm, kan energien fra lynet først afledes sikkert til jordpotentialen. Det er dog ikke tilstrækkeligt med et lynbeskyttelses anlæg alene: På grund af jordingsanlæggets impedans øges hele bygningens jordings system til et højt potential. Denne potentialstigning bevirker, at lynstrømmene fordeles via bygningens jordings anlæg samt via strømforsynings systemerne og dataledninger til de tilstødende jordings systemer (tilgrænsende bygninger, lavspændingstransformator).

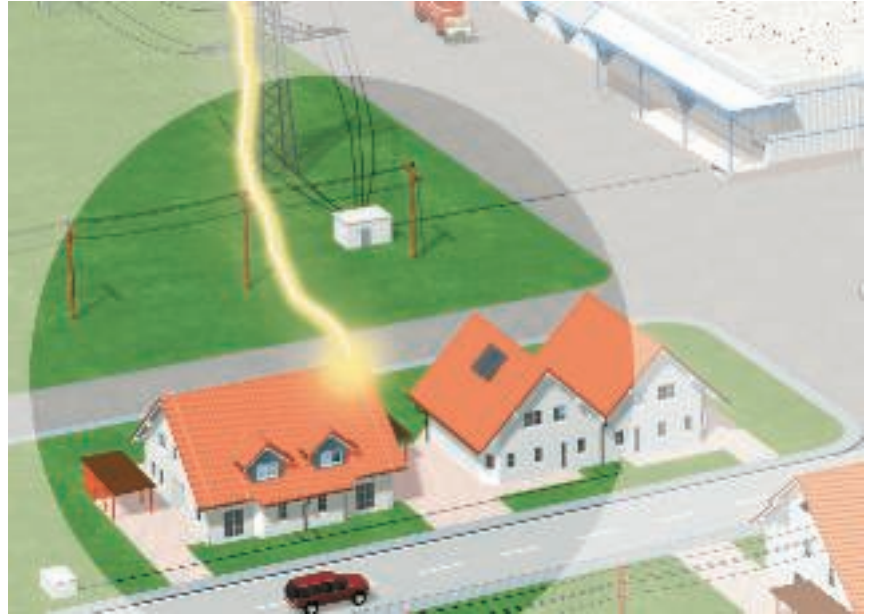

Trusselsværdi: op til 200 kA (10/350)

Direkte lynnedslag i en lavspændingsluftledning

Et direkte lynnedslag i en lavspændingsluftledning eller dataledning kan bevirke, at stærke delstrømme fra lynet kobles ind i en tilstødende bygning. Særligt udsat for overspændinger er elektriske anlæg i bygninger for enden af lavspændingsluftledninger.

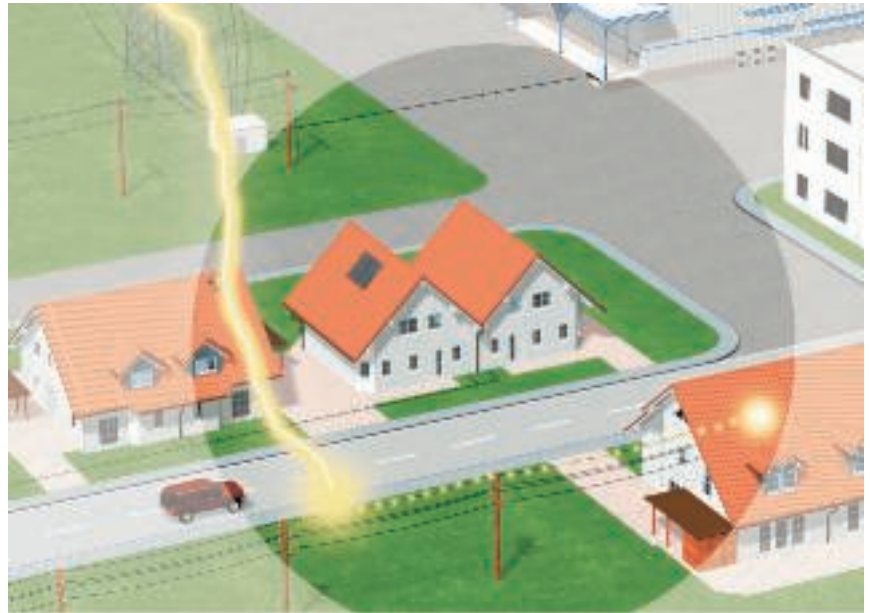

Trusselsværdi: op til 100 kA (10/350)

Årsager til overspændinger

Koblingsoverspændinger i lavspændingssystemet

Koblingsoverspændinger opstår på grund af til- og frakoblingsprocesser, gennem til- og frakobling af induktive og kapacitive laster samt gennem afbrydelse af kortslutningsstrøm. Særligt frakobling af produktionsanlæg, belysnings-systemer eller transformatorer kan føre til skader på apparater i nærheden.

Trusselsværdi: flere kA (8/20)

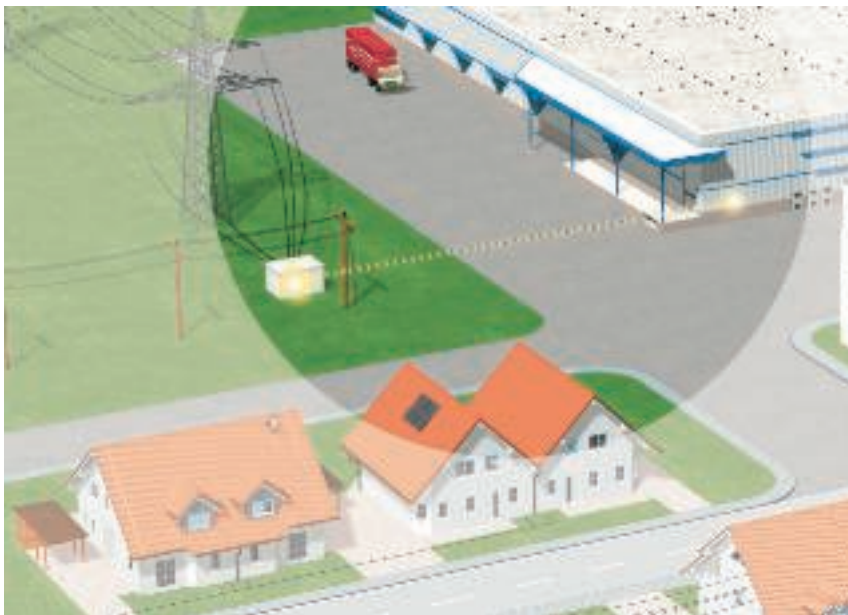

Indkobling af overspændinger på grund af nære eller fjerne lynnedslag

Selvom der allerede er installeret lynbeskyttelses- og overspændingsbeskyttelsesforanstaltninger, vil et nært lynnedslag bevirke, at der også opbygges stærke magnetfelter, som igen inducerer høje spændingsspidser i ledningssystemer. Inden for en radius af op til 2 km omkring nedslagspunktet kan der opstå skader på grund af induktiv eller galvanisk kobling.

Trusselsværdi: flere kA (8/20)

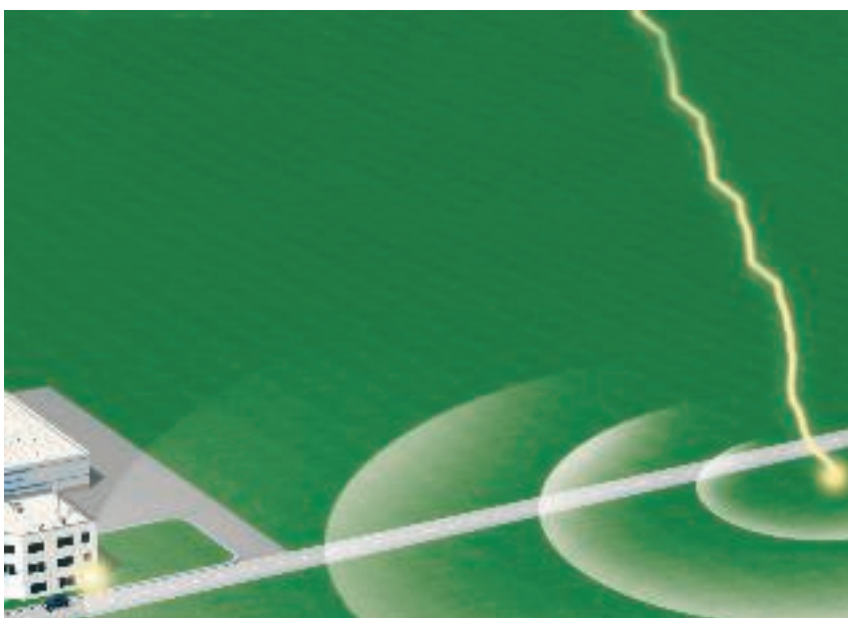



Trinvis reduktion af overspændinger ved hjælp af lynbeskyttelseszoner



Lynbeskyttelseszonekonceptet

Et koncept, der har vist sig relevant og effektivt, er lynbeskyttelseszonekonceptet, som beskrives i den internationale standard IEC 62305-4 (DIN VDE 0185 del 4). Grundlaget for dette koncept er et princip, der går ud på trinvist at reducere overspændinger til et ufarligt niveau, før de når slutenheden og kan anrette skader dér. For at opnå dette opdeler man hele bygningens energinet i lynbeskyttelseszoner (LPZ = Lightning Protection Zone). Ved hver overgang fra én zone til en anden installeres

der med henblik på potentialudledning en overspændingsafleder, som skal opfylde den påkrævede kvalitetsklasse.

Lynbeskyttelseszoner

LPZ 0 A	Ubeskyttet område uden for bygningen. Direkte påvirkning fra lyn, ingen afskærmning mod elektromagnetiske fejlimpulser LEMP (Lightning Electromagnetic Pulse).
LPZ 0 B	Område beskyttet af udvendigt lynbeskyttelsesanlæg. Ingen afskærmning mod LEMP.
LPZ 1	Område inde i bygningen. Mulighed for lave dellynsenergier.
LPZ 2	Område inde i bygningen. Mulighed for små overspændinger.
LPZ 3	Område inde i bygningen (kan også være metalhuset på en forbruger). Ingen støjimpulser på grund af LEMP eller overspændinger.



Zoneovergange og beskyttelsesapparater

Fordele ved lynbeskyttelseszone-konceptet

- Minimering af indkoblinger i andre ledningssystemer gennem afledning af de energirige og farlige lynstrømme direkte ved det punkt, hvor ledningerne går ind i bygningen.
- Undgåelse af fejl på grund af magnetiske felter.
- Økonomisk og planlægningsvenligt, individuelt beskyttelseskoncept for ny-, ud- og ombygninger.

Typeklasser af overspændingsbeskyttere

OBO-overspændingsbeskyttere er i henhold til DIN EN 61643-11 opdelt i de tre typeklasser type 1, type 2 og type 3 (hidtil B, C og D). I disse standarder er der fastlagt retningslinjer for konstruktion samt krav og kontroller i forbindelse med overspændingsbeskyttelsesafledere, der anvendes i vekselstrømnet med mærkespændinger op til 1000 V og mærkefrekvenser mellem 50 og 60 Hz. Denne inddeling gør det muligt at vælge afledere med henblik på de forskellige krav vedrørende anvendelsessted, beskyttelsesniveau og strømbelastbarhed. Nedenstående tabel giver et overblik over zoneovergangene. Samtidig tydeliggør den, hvilke OBO-overspændingsbeskyttere der kan indbygges i energiforsyningsnettet med hvilken funktion.

Zoneovergange

Zoneovergang LPZ 0 B til LPZ 1	Beskyttelsesordning til brug for lynbeskyttelsespotentialudligning iht. DIN VDE 0185-3 ved direkte eller nære lynnedslag. <ul style="list-style-type: none"> • Enheder: type 1 (class I, kvalitetsklasse B), f.eks. MC50-B VDE • Maks. beskyttelsesniveau iht. standard: 4 kV • Installation f.eks. i hovedfordeleren/ved indgangen til bygningen
Zoneovergang LPZ 1 til LPZ 2	Beskyttelsesordning til brug for overspændingsbeskyttelse iht. DIN VDE 0100-443 ved overspændinger via forsyningsnettet, der skyldes lynnedslag langt væk eller til- og frakoblinger. <ul style="list-style-type: none"> • Enheder: type 2 (class II, kvalitetsklasse C), f.eks. V20-C • Maks. beskyttelsesniveau iht. standard: 2,5 kV • Installation f.eks. i strømfordelere, underfordelere
Zoneovergang LPZ 2 til LPZ 3	Beskyttelsesordning, beregnet til overspændingsbeskyttelse af mobile forbrugsapparater i stikdåser og strømforsyninger. <ul style="list-style-type: none"> • Enheder: type 3 (class III, kvalitetsklasse D), f.eks. FineController FC-D • Maks. beskyttelsesniveau iht. standard: 1,5 kV • Installation f.eks. på slutforbrugere



BET - Testcenter for lynbeskyttelse, elektroteknik og føringsystemer



Lynstrømskontrol

BET med omfattende opgaver

Mens BET hidtil kun har kunnet foretage lynstrøms-, miljø- og elektriske kontroller, kan man nu også kontakte BET testcenter med henblik på kontroller af kabelføringsystemer. Denne sammenlægning gjorde det nødvendigt at revidere betydningen af navnet. Mens BET tidligere stod for "Blitzschutz- und EMV-Technologiezentrum" (center for lynbeskyttelses- og EMC-teknologi), har de kendte bogstaver siden 2009 haft følgende betydning: BET Testcenter für Blitzschutz, Elektrotechnik und Tragsysteme (BET testcenter for lynbeskyttelse, elektroteknik og føringsystemer).

Prøvningsgenerator til lynstrømskontroller

Med prøvningsgeneratoren, der blev planlagt i 1994 og færdiggjort i 1996, er det muligt at udføre lynstrømskontroller med op til 200 kA. Generatoren blev planlagt og konstrueret i samarbejde med det

tekniske universitet i Soest. Takket være den intensive planlægning og videnskabelige vejledning i forbindelse med konstruktionen af prøvningsanlægget har anlægget arbejdet fejlfrit i 12 år og opfylder de i dag gældende normative prøvningskrav.

Prøvningsgeneratoren benyttes primært til at kontrollere produkter fra produktenheden TBS. I den forbindelse udføres der i udviklingsøjemed ledsagende prøvninger af nyudviklede produkter, modifikationer af eksisterende OBO-produkter samt sammenligningstest med konkurrenters produkter. Hertil hører lynbeskyttelseskomponenter, overspændingsbeskyttere og lynstrømsafledere. Prøvninger af lynbeskyttelseskomponenter udføres i henhold til DIN EN 50164-1, af isolerende gnistgab i henhold til DIN EN 50164-3 og af lyn- samt overspændingsbeskyttere i henhold til DIN EN 61643-11. Dette er kun en lille del af de prøvningsstandarder,

som der kontrolleres efter i BET testcenter.



Lynstrømsgenerator

Prøvningstyper for lyn- og over-spændingsbeskyttelse

I lighed med lynstrømskontroller kan der også udføres stødspændingskontroller op til 20 kV. Til disse kontroller benyttes en hybridgenerator, som ligeledes er udviklet i samarbejde med det tekniske universitet i Soest. Med denne prøvningsgenerator kan der også udføres EMC-kontroller på kabelføringsystemer. Alle typer af kabelføringsystemer op til 8 m længde kan undersøges uden problemer. Blandt andet udføres kontroller af de elektriske ledningsegenskaber i henhold til DIN EN 61537.



Salttågekar

Simulering af reelle miljøbetingelser

For at udføre kontroller af komponenter, der er beregnet til ekstern anvendelse, i overensstemmelse med de relevante standarder er det nødvendigt at forbehandle komponenterne under reelle miljøbetingelser. Det sker i et salttågekar og et svovldioxid-testkammer. Afhængigt af kontrollen varierer for eksempel testtiden og koncentrationen af salttågen og svovldioxiden i testkamrene. Dermed er det muligt at udføre kontroller i henhold til IEC 60068-2-52, ISO 7253, ISO 9227 og EN ISO 6988.



Belastningsprøvning

Kontrol af kabelføringsystemer

Med det velkendte KTS-prøvningsanlæg, som nu er blevet integreret i BET testcenter, kan alle OBO-producerede kabelføringsystemer undersøges med hensyn til deres belastbarhed. Som grundlag herfor anvendes DIN EN 61537 og VDE 0639.

Med BET testcenter har OBO Betterman en prøvningsafdeling, hvor produkter kan kontrolleres i overensstemmelse med de relevante standarder – vel at mærke allerede under udviklingsfasen.







Måle- og kontrolsystemer



Life Control-testapparat



ISOLAB-testapparat

Kontrol af overspændingsbeskyttere i dataledninger

Ofte er det nødvendigt at efterprøve overspændingsbeskytternes funktionalitet i dataledningen. I den forbindelse er det særlig vigtigt, at den egentlige kontrol af beskyttelsesapparaterne ikke har negativ indflydelse på datasignalet.

Testapparatet Life Control, som er udviklet af OBO Bettermann, gør det muligt at undersøge beskyttelsesapparaterne i monteret tilstand uden at påvirke datasignalet. Ved hjælp af en smal prøvespids kan der etableres kontakt til den monterede overspændingsbeskytter. Den integrerede mikroprocessor viser testresultatet på OLED-displayet og tydeliggør det yderligere med akustiske signaler. En LED i prøvespidsen, der kan slås til og fra, er en ekstra funktion, der gør det muligt at orientere sig selv i det mørkeste el-skab.

En testkuffert af høj kvalitet til sikker transport og dokumentation af testresultaterne er en del af denne innovation fra OBO Bettermann.

Kontrol af aflederoverdel V50, V25, V20 og V10

ISOLAB-testapparatet gør det muligt at undersøge aflederoverdelene V50, V25, V20 og V10. Ved hjælp af en drejeknap kan man

vælge den tilsvarende OBO Bettermann-afleder. Derefter sættes overdelen til den pågældende lynstrøms- eller overspændingsafleder i den dertil beregnede åbning i apparatet. Via testtasten undersøges varistoren derefter med hensyn til funktionsdygtighed. Ud over aflederkontrollen understøtter ISOLAB også muligheden for isoleringskontrol i henhold til VDE 0100-610.





Kontrol af lynbeskyttelses anlæg med PCS-systemet

















Peak Current-sensoren (PCS) er en spidsstrømssensor, der i form af et magnetkort registrerer og lagrer impulsstrømme. Dermed kontrolleres det, om et lyn har slået ned i lynbeskyttelses anlægget, og hvilken maksimal lynstrøm der er gået.

Hvis PCS-systemet monteres mellem interfacet fra potentialudligningen til jordingsanlægget, kan man også måle den lynstrøm, der kobles ind i en bygning. Resultaterne kan give oplysninger om eventuelle skader i el-installationen. PCS-kortet klikkes på rundlederen med en kortholder og monteres på den måde i en defineret afstand. Kortets måleområde ligger fra 3–120 kA. Magnetkortlæseren giver mulighed for at analysere Peak Current-sensoren. Den tilsvarende spidsstrømværdi vises på displayet.

Som alternativ tilbyder OBO Bettermann også at foretage udlæsning

for dig. I så fald bedes du henvende dig til din OBO Bettermann-repræsentant eller det respektive datterselskab.





Godkendelser

	Lynstrømsgodkendt
	Lynstrømsgodkendt klasse H (100kA)
	ELEKTROTECHNICKÝ ZKUŠEBNÍ ÚSTAV, Tjekkiske Republik
	ATEX-certifikat til eksplosionsbeskyttede områder
	Rußland, GOST The State Committee for Standards
	KEMA-KEUR, Holland
	Mærkning af metriske produkter
	MAGYAR ELEKTROTECHNIKAI ELLENŐRZŐ INTÉZET Budapest, Ungarn
	Österreichischer Verband für Elektrotechnik, Østrig
	Underwriters Laboratories Inc., USA
	Eidgenössisches Starkstrominspektorat, Schweiz
	Underwriters Laboratories Inc., USA
	Verband der Elektrotechnik, Elektronik, Informationstechnik e.V., Tyskland
	Verband der Elektrotechnik (tysk elektroteknisk sammenslutning), godkendt sikkerhed
	5 års garanti
	Halogenfri, uden klor, fluor og brom









Piktogramforklaring



















Lynbeskyttelsesklasser

	Beskyttelsesenhed iht. DIN EN 61643-11 eller IEC 61643-11
	Kombinationsbeskyttelsesenhed fra type 1 og type 2
	Beskyttelsesenhed iht. DIN EN 61643-11 eller IEC 61643-11
	Beskyttelsesapparat iht. DIN EN 61643-11 og IEC 61643-11
	Beskyttelsesenhed iht. DIN EN 61643-11 eller IEC 61643-11

Lynbeskyttelseszoner



	Overgang fra LPZ 0 til 1
	Overgang fra LPZ 0 til 2.
	Overgang fra LPZ 0 indtil 3
	Overgang fra LPZ 1 til 2
	Overgang fra LPZ 1 indtil 3
	Overgang fra LPZ 2 til 3

Anvendelser

	Fjernsignalering
	Fjernsignalering med sikringsovervågning
	Akustisk signalering
	Integrated Service Digital Network, ISDN-Anwendungen
	Digital Subscriber Line, DSL-anvendelser
	Analog telekommunikation
	Kategori 5 TwisterPair
	Channel Performance i henhold til amerikansk standard EIA/TIA
	Måle, styre-og reguleringsanlæg
	TV-anvendelseer
	Satellit-tv-anvendelser
	Multibase-underdel
	LifeControl
	Egensikkert beskyttelsesapparat til eksplosionsbeskyttede områder
	Channel Performance i henhold til ISO / IEC 11801
	Power over Ethernet
	230/400 V-system
	Kapslingsklasse IP 54
	Kapslingsklasse IP 65

Materiale metaller

Materiale metaller

	Aluminium
	V2A 1.4301
	V2A 1.4401
	V2A 1.4404
	V2A 1.4571
	Kobber
	Messing
	Stål
	Tempergods
	Zinktrykgods

Materialer kunststoffer

	Glasfiberarmeret plast GFK
	Petrolatum
	Polyamid
	Polycarbonat
	Polyethylen
	Polypropylen
	Polystyrol

Overflader

	Kontinuert varmgalvaniseret
	Varmgalvaniseret
	Galvanisk forzinket
	Varmgalvaniseret
	Forkobret
	Forniklet
	Galvaniseret, Deltatone 500



Materialer, metal

Alu — Aluminium

VA (1.4301) — V2A 1.4301

VA (1.4401) — V2A 1.4401

VA (1.4404) — V2A 1.4404

VA (1.4571) — V2A 1.4571

Cu — Kobber

CuZn — Messing

St — Stål

TG — Tempergods

Galvanisk forzinket

Zn — Zinktrykgods



Materialer, plast

GFK — Glasfiberarmeret plast GFK

Temperaturresistens -50 til 130°C

Beständig over for

Høj kemisk resistens
Korrosionsresistens
UV-resistent

PETR — Petrolatum

PA — Polyamid

Temperaturbestandighed: vedvarende op til 90°C, kortvarigt op til 130°C samt ned til ca. minus 40°C*. Den kemiske resistens generelt som ved polyætylen.

Beständig over for

Benzin, benzol, dieselolie, acetone, opløsningsmidler til malinger og lakker, olie og fedt.

Ubestandig over for

Blegelud, de fleste syrer, klor.

Risiko for revnedannelse

I luftfugtig tilstand lav, der er dog risiko ved udsættelse for nogle vandholdige saltopløsninger.

Ved stærkt udtørrede dele (høj temperatur og ekstrem lav luftfugtighed): høj sårbarhed over for benzin, dieselolie og forskellige opløsningsmidler.

PC — Polycarbonat

Temperaturresistens: vedvarende op til 110°C (i vand 60°C), kortvarigt op til 125°C samt ned til under minus 35°C.

Beständig over for

Benzin, terpentin, de fleste svage syrer

Ubestandig over for

Acetone, benzol, klor, metylenklorid, de fleste koncentrerede syrer.

Risiko for revnedannelse

Relativt lille, revnefremkaldende medier er bl.a. benzin, aromatiske kulbrinter, metanol, butanol, acetone terpentin.

PE — Polyethylen

Temperaturbestandighed:

hårde varianter vedvarende op til ca. 90°C, kortvarigt op til ca. 105°C, bløde varianter vedvarende op til ca. 80°C, kortvarigt op til ca. 100°C samt ned til ca. minus 40°C*.

Beständig over for

Lud og uorganiske syrer.

Betinget bestandig over for

Acetone, organiske syrer, benzin, benzol, dieselolie, de fleste olier.

Ubestandig over for

Klor, kulbrinter, oxiderende syrer.

Risiko for revnedannelse

Relativt høj.

Spændingsrevner kan bl.a. udløses af acetone, forskellige alkoholer, myresyre, ætanol, benzin, benzol, smørsyre, eddikesyre, formaldehyd, forskellige olier, petroleum, propanol, salpetersyre, saltsyre, svovlsyre, terpentin, triklorætylen eller citronsyre.

PP — Polypropylen

Temperaturbestandighed vedvarende op til 90°C, kortvarigt op til 110°C samt ned til ca. minus 30°C*. Den kemiske resistens generelt som ved polyætylen.

Beständig over for

Lud og uorganiske syrer

Betinget bestandig over for

Acetone, organiske syrer, benzin, benzol, dieselolie, de fleste olier.

Ubestandig over for

Klor, kulbrinter, oxiderende syrer.

Risiko for revnedannelse

Lille, der er dog risiko ved udsættelse for nogle syrer såsom kromsyre, flussyre og saltsyre samt nitrogenoxid.

PS — Polystyrol

Temperaturresistens:

På grund af den relativt stærke følsomhed over for kemiske påvirkninger, kan brugen ikke anbefales ved temperaturer, der ligger over den normale rumtemperatur på ca. 25°C.

Kulderesistens: ned til ca. minus 40°C*.

Beständig over for

Alkalier, de fleste syrer, alkohol.

Betinget bestandig over for

Olier og fedter.

Ubestandig over for

Smørsyre, koncentreret salpetersyre, koncentreret eddikesyre, acetone, æter, benzin og benzol, opløsningsmidler til malinger og lakker, klor, dieselbrændstof.

Risiko for revnedannelse

Relativt høj. Spændingsrevner kan blandt andet udløses af acetone, æter, benzin, cyclohexan, heptan, metanol, propanol samt blødgørerne i nogle PVC-blandinger til kabler.

*Minusværdierne gælder kun for hvilende dele, der ikke udsættes for stærke slagpåvirkninger.

Der findes ingen type plast, der er bestandig over for alle kemikalier. De nævnte kemikalier repræsenterer kun et lille udvalg. Vær opmærksom på at dele, der er fremstillet af plast, er særligt udsatte i miljøer, hvor de samtidigt udsættes for kemiske påvirkninger og høje temperaturer. I denne forbindelse kan der under visse omstændigheder opstå revner som følge af spændinger. I tvivlstilfælde bedes De henvende Dem til os eller rekvirere en udførlig oversigt over modstandsdygtighed.

Spændingsrevner: Der kan opstå revner i spændingsbelastede plastdele, der samtidigt er udsat for kemiske påvirkninger. Dele af polystyren og polyætylen er her særligt udsatte. Spændingsrevner kan endda udløses af kemikalier, som den pågældende plast er bestandig mod i spændingsfri tilstand. Typiske eksempler på dele, der ved foreskrevet brug står under konstant trækbelastning, f.eks. rørholdere, studse til kabelforskrutninger, spændebånd.



Godkendte lynbeskyttelseskomponenter

Tilspændingsmomenter

M5 = 4Nm

M6 = 6Nm

M8 = 12Nm

M10 = 20Nm

Ved behov er det muligt at rekvirere detaljerede oplysninger.



Lille overspændingsbeskyttelses-ABC

100 % aktiveret lynstødspænding

Den 100 % aktiverede lynstødspænding er værdien for lynstødspændingen $1,2/50 \mu\text{s}$, som får aflederen til at koble. Ved denne testspænding skal overspændingsbeskytteren reagere ti gange ved ti aktiveringer.

Afleder

Afledere er driftsmidler, der i alt væsentligt består af spændingsafhængige modstande og/eller gnistgab. Begge elementer kan serie- eller parallelforbindes eller anvendes enkeltvis. Afledere bruges til at beskytte andre elektriske driftsmidler og elektriske anlæg mod overspændinger.

Afleder dimensioneringspænding U_c

Dimensioneringspændingen for afledere uden gnistgab er den maks. tilladte effektivværdi for netspændingen på aflederklemmerne. Der kan til stadighed være dimensioneringspænding på aflederen, uden at aflederens driftsegenskaber ændres.

Beskyttelsesniveau (U_p)

Beskyttelsesniveauet er den højeste momentane spændingsværdi på overspændingsbeskyttelsesenhedens klemmer før aktiveringen.

Fejlstrømsbeskyttelsesplanlægning (RCD)

Driftsmidler til beskyttelse mod elektriske stød og til brandbeskyttelse (f. eks. FI-afbrydere).

For-sikring før aflederne

Før aflederne skal der monteres en for-sikring. Hvis den monterede for-sikring er større end aflederelementernes maksimalt tilladte for-sikring (se tekniske data for enhederne), skal aflederen sikres selektivt med den påkrævede værdi.

Kortslutningsholdbarhed

Overspændingsbeskyttelsesenheden skal kunne lede kortslutningsstrømmen, til denne afbrydes enten af selve enheden eller af en intern eller ekstern skilleanordning eller af en overspændingsbeskyttelse på netsiden (f.eks. forsikring).

Lynbeskyttelsespotentialudligning

Lynbeskyttelsespotentialudligning er en væsentlig forholdsregel, når det gælder om at nedsætte faren for brand og eksplosion i rummet eller bygningen, der skal beskyttes. Lynbeskyttelsespotentialudligningen opnås ved hjælp af potentialudligningsledninger eller afledere, som slutter det udvendige lynbeskyttelses anlæg, metaldele i bygningen eller rummet, installationen, de eksterne, ledende dele samt de elektriske energi- og telekommunikationsanlæg sammen.

Lynbeskyttelsessystem (LPS)

Begrebet lynbeskyttelsessystem (Lightning Protection System - LPS) anvendes som betegnelse for det samlede system, der som beskyttelse af et rum eller en bygning beskytter mod følgerne af et lynnedslag. Systemet omfatter både den udvendige og den indvendige lynbeskyttelse.

Lynbeskyttelseszone (LPZ)

Lynbeskyttelseszonen (Lightning Protection Zone - LPZ) er de områder, hvor lynets elektromagnetiske effekt skal defineres og kontrolleres. På zoneovergange skal alle ledninger og metaldele omfattes af potentialudligningen.

Lynstødsstrøm (I_{imp})

En lynstødsstrøm (lynstrømsledeevne pr. sti) defineres med et standardiseret strømførløb med bølgeformen $10/350 \mu\text{s}$. Den defineres med sine parametre

- spidsværdi
 - ladning
 - specifik energi
- belastningerne fra naturlige lyn. Lynstrømsafledere af typen 1 (tidligere kvalitetsklasse B) skal kunne aflede lyn i denne kategori uden at blive ødelagt.

Mærkestrøm (I_n)

Mærkestrømmen er den maks. tilladte driftsstrøm, der må ledes via tilslutningsklemmer, der er mærket tilsvarende.

Midlertidig overspænding (TOV)

Som tidsbegrænset overspænding (Temporary Overvoltage - TOV) betegner man tidsbegrænsede (temporære) overspændinger, der kan opstå på grund af fejl i mellem- og lavspændingsnettet.

Netfølgestrømsundertrykkelse (If)

Følgestrømmen - der også kaldes netfølgestrømmen - er den strøm, der løber gennem overspændingsbeskyttelsesenheden efter en afledning, og som leveres af nettet. Følgestrømmen adskiller sig tydeligt fra den kontinuerlige driftsstrøm. Netfølgestrømmens størrelse er afhængig af tilførslen fra transformatoren til aflederen.

Nom. afledningsstrøm (I_n)

Spidsværdi for strøm med bølgeform $8/20$, der løber gennem aflederen. Værdien benyttes til restklassificering af overspændingsafledere type 2 (tidligere kvalitetsklasse C).

Nom. frekvens (f_n)

Som nom. frekvens betegnes den frekvens, som et driftsmiddel er konstrueret til, som det betegnes med, og som andre nom. størrelser refererer til.

Nom. spænding (U_n)

Den nom. spænding er den spændingsværdi, som et driftsmiddel er konstrueret til. Det kan være en jævnspændingsværdi eller effektivværdien i en sinusformet vekselspænding.

Overførselsfrekvens (f_g)

Overførselsfrekvensen angiver, op til hvilken frekvens indskydningsdæmpningen for det anvendte driftsmiddel er mindre end 3 dB

Overgangsmodstand pr. sti, overføringsimpedans

Overgangsmodstanden pr. sti angiver den ohmske modstandforhøjelse/åre, der bevirkes når overspændingsbeskyttelsesenheden anvendes.

Overpændingsbeskyttelsesenhed (ÜSG)

En enhed, der er beregnet til at begrænse transiente overspændinger og aflede stødstrøm. Enheden indeholder mindst ét ikke-lineært element. Overspændingsbeskyttelsesenheder betegnes i alm. sprogbrug også som lynafledere.

Overspænding

En overspænding er en kortvarig spænding mellem ledere eller mellem en leder og jorden, hvor spændingen overskrider den højst tilladte driftsværdi med et multiplum men ikke har driftsfrekvens. Spændingen kan fremkaldes af tordenvejre eller (jord- eller kortslutninger).

Overspændingsafleder type 1

Afledere, der på grund af deres særlige opbygning er i stand til at aflede lyn eller delstrøm, der opstår som følge af direkte lynnedslag.

Overspændingsafleder type 2

Afledere, der er i stand til at aflede overspændinger, der fremkaldes ved fjerne eller nære nedslag eller ved omkoblinger.

Overspændingsafleder type 3

Afledere, der bruges til overspændingsbeskyttelse af enkelte forbrugere eller forbrugergupper, og som anvendes direkte på stikdåsen.

Potentialudligning

Elektrisk forbindelse, der sørger for, at elektriske driftsmidler og fremmede ledende dele er på samme eller tilnærmelsesvis samme potentiale.



Lille overspændingsbeskyttelses-ABC

Potentialudligningsskinne (PAS)

En klemme eller skinne, der er beregnet til at forbinde beskyttelseslederne, potentialudligningslederne og i givet fald lederne til funktionsjordingen med jordledningen og jordelektroderne.

Reaktionstid (t_a)

Reaktionstiden karakteriserer i alt væsentligt de enkelte beskyttelseselementers reaktionsevne i lynaflederne. Afhængigt af stejlheden du/dt i stødspændingen eller di/dt i stødstrømmen kan reaktionstiden variere inden for definerede grænser.

Restspænding (Ures)

Spændingens spidsværdi er strømværdien på overspændingsbeskyttelsesenhedens klemmer under eller umiddelbart efter afledningsstrømmen.

Skilleanordning

Ved overbelastning skiller skilleanordningen aflederen fra nettet eller fra jordingsanlægget, så brandfare undgås. Samtidig indikerer den, at beskyttelsesapparatet er koblet fra.

SPD

Surge Protection Device - engelsk betegnelse for en overspændingsbeskyttelsesenhed.

Temperaturområde



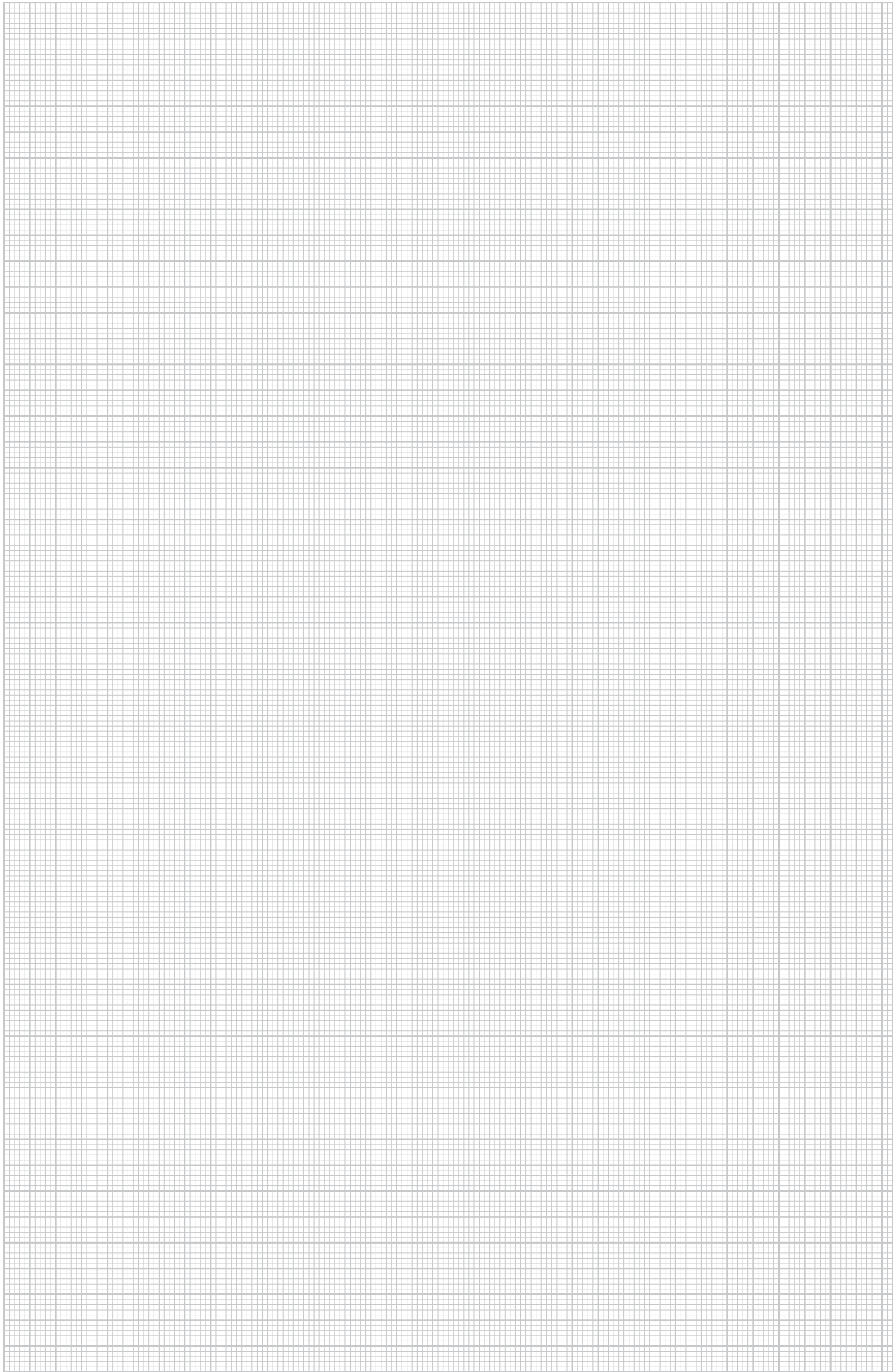

Driftstemperaturområdet angiver, inden for hvilke temperaturgrænser det er sikret, at overspændingsbeskyttelsesenheden fungerer fejlfrit.







Måle- og kontrolsystemer

	ISOLAB målesystem-afledertester	254
	Testapparat til overspændingsbeskyttere	254
	Magnetkort PCS	255
	Magnetkortholder PCS-H	255
	Kortlæser PCS-CS..	255



ISOLAB målesystem-afledertester

Type	Lande-version	Mærke-spænding	Måleområde	Emb. Styk	Vægt kg/100 stk.	Varenr.
ISOLAB	D/GB	V	6 0 V 999 V	1	165,000	5096 81 2

€/stk.

Til kontrol af isoleringsmodstand iht. DIN VDE 0100 del 610 og karakteristisk for følgende overspændings- og lynstrømsafledere:

- V10-C og V20-C: Uc toleranceområde
 75V -> 110V - 130V
 150V -> 215V - 265V
 280V -> 385V - 475V
 320V -> 460V - 560V
 335V -> 460V - 560V
 385V -> 560V - 680V
 440V -> 645V - 785V
 550V -> 820V - 1000V
- V25-B+C og V50-B+C: Uc toleranceområde
 150V -> 215V - 265V
 280V -> 385V - 475V
 320V -> 460V - 560V
 385V -> 560V - 680V
- Varistorafledere fra andre producenter kan kontrolleres mht. 1- eller 3 mA-karakteristik
- Batteridrift
- Måleledninger er indeholdt i leverancen.

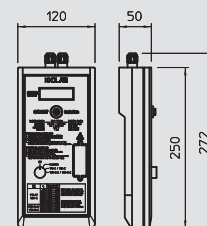

Testapparat til overspændingsbeskyttere

Type	Emb. Styk	Vægt kg/100 stk.	Varenr.
LFC	1	164,500	5096 78 6

€/stk.

OBO Life Control muliggør funktionskontrol af overspændingsbeskyttere af typen MDP. Overspændingsbeskytterne kan ved hjælp af Life Control kontrolleres i monteret tilstand, uden at målesignalet påvirkes. Life Control er forsynet med en integreret OLED med optisk og akustisk fejlmelding samt på prøvespidsen en LED, der kan slås til og fra separat. Life Control leveres i en kuffert inkl. cd og vejledninger.

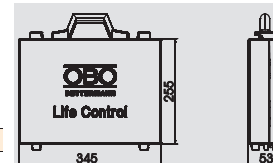

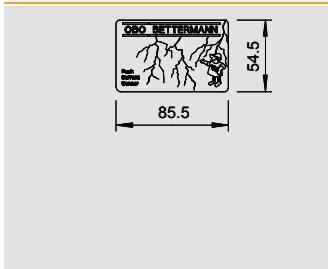

Magnetkort PCS



Type	Emb.	Vægt	Varenr.
	emb.enh.	kg/100 emb.enh.	
PCS	1	8,000	5091 43 8



Magnetkort til registrering af impuls-/lynstrømme

- Indhold = 10 styk

€/VPE

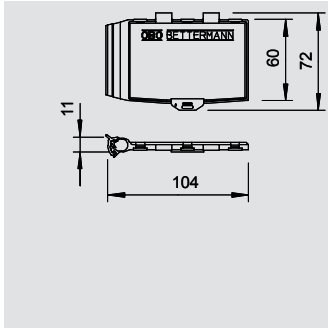

Magnetkortholder PCS-H

Type	Emb.	Vægt	Varenr.
	emb.enh.	kg/100 emb.enh.	
PCS-H	1	31,000	5091 52 7



Magnetkortholder til isætning af PCS-kort

- Holderen kan plomberes
- Til montering på rundleder Rd 8-10
- Nem montering af holder vha. klemning
- 1 emballageenhed = 10 styk

€/VPE

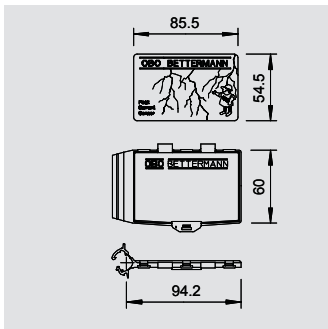

Magnetkort og holder MK-B

Type	Emb.	Vægt	Varenr.
	emb.enh.	kg/100 emb.enh.	
MK-B	1	31,000	5091 32 2



PCS-magnetkort til registrering af impuls-/lynstrømme inkl. holder

- Holderen kan plomberes
- Til montering på rundleder Rd 8-10
- Enkel montering af holder vha. klemning
- 1 emballageenhed = 10 styk

€/VPE

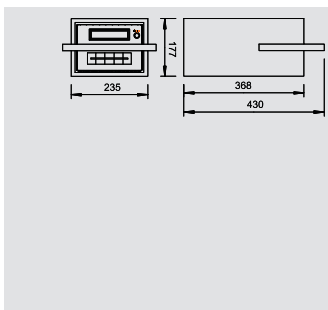

Kortlæser PCS-CS..



Type	Landeversion	Mærkespænding	Måleområde	Måletolerancer	Emb.	Vægt	Varenr.
		V			Styk	kg/100 stk.	
PCS-CS-D	D	230	3 120 kA	< 2 kA (< 2%)		750,000	5091 68 3
PCS-CS-GB	GB	120	3 120 kA	< 2 kA (< 2%)	1	750,000	5091 69 1





Magnetkortlæser til udlæsning og analyse af PCS-kort.

- Inkl. batteri til ca. 4 timers netuafhængig drift
- Stort og overskueligt display

€/stk.



Fortegnelser

	Alfabetisk indholdsfortegnelse	338
	Numerisk fortegnelse	344
	Typefortegnelse	348



A

Adapter fladleder til tagholder type 165/MBG, 299
Adapter universal til tagholder type 165/MBG, 299
Afisoleringsstang, 311
Afstandsholder, 281, 313

B

Båndstål-krampe, 285
Basis til FangFix-system 10 kg, 293
Basis til FangFix-system 16 kg, 293
Basisbeskyttelse til dobbeltledersystemer med HF-, 233
anvendelser 120 V
Basisbeskyttelse til it-systemer med 4 ledere og med, 224-224
RJ45
Basisbeskyttelsesapparat til ISDN- og DSL-systemer, 214-214
Beskyttelsesgnistgab, 250
Beskyttelsespakke, SAT-anvendelser, 184-184
Beskyttelsespakke, telekommunikation, 184-184
Beskyttelsespakke, tv, 184-184
Betonsten til FangFix-system 10 kg, 293
Betonsten til FangFix-system 16 kg, 293
Bøjle til nedløbsrør, 327-328
Bøjleforgreningsklemme, 267
Bundplade, 304

D

Dækplade til potentialudligningsskinne BigBar, 263
Dataledningsbeskyttelsesapparat til, 214-214
telekommunikationssystemer
Diagonalklemme, 279
Diagonalklemme med bolt, 279
DIN-krydsklemme til flad- og rundledere, 278
DIN-krydsklemme til fladleder, 277
DIN-krydsklemme til fladleder, med skilleplade, 277
DK-beslag, 308

E

Ekspansionspløk, 334
Ekspansionsstykke, 281, 326
Eksplosionssikret, lukket isolerende gnistgab, 250
Endestykke, 280, 308, 325

F

Fals- og konstruktionsklemme 10-20 mm, 321
Fals- og samlelemme op til 10 mm pladetykkelse, 323
Falsfastgørelse, 309
Falsklemme op til 10 mm pladetykkelse, 322-323
Falsklemme op til 5 mm pladetykkelse, 322
Falsklemme Rd 10 op til 10 mm pladetykkelse, 322
FangFix-reduktionsbøsning, 309
Fastgørelsesbolt, 309
Fastgørelsesplade, 309
Fastgørelsessæt til DIN-skinne, 228-228
Finbeskyttelse til 10Base2-/10Base5-netværk, 223-223
Finbeskyttelse til 15-polet RS232-interface, 226-226
Finbeskyttelse til 25-polet RS232-interface, 226-226
Finbeskyttelse til 25-polet RS485-interface, 227-227
Finbeskyttelse til 9-polet RS232-interface, 226-226
Finbeskyttelse til 9-polet RS485-interface, 227-227
Finbeskyttelse til ethernet-netværk (klasse D/CAT 5), 223-223
Finbeskyttelse til informationsteknologiske 4-, 224-224
ledersystemer med RJ45
Finbeskyttelse til informationsteknologiske 4-, 225-225
ledersystemer RJ45
Finbeskyttelse til informationsteknologiske 8-, 225-225
ledersystemer RJ45
Finbeskyttelse til RS232 med skrueløse klemmer, 228-228
Finbeskyttelse til RS485 med skrueløse klemmer, 228-228
Finbeskyttelsesapparat til ISDN RJ11, 215-215
Finbeskyttelsesapparat til ISDN RJ45, 215-215
FineController til stikdåse med beskyttelseskontakt, 188-188

F

FineController til ISDN-telefonanlæg og slutenheder, 189-189
FineController til satellitanlæg og -modtagere, 188-188
FineController til telefonanlæg med RJ11, 189-189
FineController til telefonanlæg og slutenheder, 188-188
FineController til video-, tv- og hi-fi-anlæg, 188-188
Fladleder, galvaniseret stål, til øverste jordlag, 270, 288
Fladleder, kobber, 270, 288
Fladleder, rustfrit stål, 270, 288
Fod 16 kg med indvendigt gevind, 290
Fod 6,9 kg med indvendigt gevind, 290
Fod til FangFix-system 10 kg, 293
Fod til FangFix-system 16 kg, 292
Fod til systemet FangFix-Junior, 290
Forbindelsesbro, 125-125
Forbindelsesbro til V10 Compact 200 mm, 177-177
Forbindelsesbro til V10 Compact 400 mm, 177-177
Forbindelsesbro, Multibase-underdel, 142-142
Forlænger, 308
Fotovoltaik-hus med samlelemmer, type 1+2, 600 V, 206-206
DC
Fotovoltaik-hus med samlelemmer, type 1+2, 900 V, 206-206
DC
Fotovoltaik-hus med samlelemmer, type 2, 1000 V DC, 206-206
Fotovoltaik-hus med samlelemmer, ubestykket, 206-206
Fotovoltaik-kompletblok V20, 1000 V DC, 203-203
Fotovoltaik-kompletblok V20, 1000V DC med FS, 203-203
Fotovoltaik-kompletblok V20, 600 V DC, 202-202
Fotovoltaik-kompletblok V20, 600V DC med FS, 202-202
Fotovoltaik-kompletblok V25, 900 V DC, 201-201
Fotovoltaik-kompletblok V25, 900V DC med FS, 201-201
Fotovoltaik-kompletblok V50, 600 V DC, 200-200
Fotovoltaik-kompletblok V50, 600V DC med FS, 200-200
Fotovoltaik-overdel - lyn- og overspændingsafleder, 209
Fotovoltaik-overdel - overspændingsafleder, 209
Fotovoltaik-systemløsning type 1+2 med MC-stik 600 V, 204-204
DC
Fotovoltaik-systemløsning type 1+2 med MC-stik 900 V, 204-204
DC
Fotovoltaik-systemløsning type 2 med MC-stik 1000 V, 204-204
DC
Fotovoltaik-systemløsning type 2 med MC-stik 600 V, 204-204
DC
Frakoblingsinduktivitet, 125-125

G

Gulvkanals-skillestedskasse med indbygget skillested, 333

H

Hængsel-overligger FL 30 mm, 304
Hængsel-overligger Rd 8-10 mm, 304
Hammerindsats til jordrør LightEarth, 275
Hammerindsats type 2500 til jordspyd ST, BP og OMEX, 273
Hammerindsats type 2510 til jordspyd ST, BP og OMEX, 273
Hammerindsats type 2520 til jordspyd ST, BP og OMEX, 274
Hammerindsats type 2530 til jordspyd ST, BP og OMEX, 274
Hammerindsats type 2531 til jordspyd ST, BP og OMEX, 274
Hammerindsats type 2535 til jordspyd ST, BP og OMEX, 274
Hammerindsats type 2536 til jordspyd ST, BP og OMEX, 274
Holder til montering i indlægsdåse GB2 og GB3, 190-190
Holder universal til 20 mm profilstænger, 305
Holder universal til opfangere og koblingsspyd 16 mm, 305
Holder universal til opfangere og koblingsspyd, 16 mm., 306
med firkanttap
Holder universal til opfangere og koblingsspyd, 16 mm., 305
med skrue og pløk
Holder, V-støtte, 309
Holdere universal, 309
Hoveddel, opfangerpaddehat, 294

I

Indsnævret rør-opfanger, 291

I

isCon@-afleder, 311
 isFang-3B-gevindstang, 291, 314
 isFang-lynbeskyttelsesmast, 291
 isFang-lynbeskyttelsesmastholder, 290, 314
 ISOLAB målesystem-afledertester, 254
 Isolerende gnistgab til det øverste jordlag, 251
 Isolerende gnistgab/overspændingsbeskyttelse til, 251
 kobling af jordingsanlæg
 Isoleret afstandholder, 310
 Isoleret lynbeskyttelsesmast, 313
 Isoleringsstang, 307

J

Jordingsbøjle type 925, 265
 Jordingsbøjle type 942, 265
 Jordingsbøjle type 952, 266
 Jordingsfikspunkt, 280
 Jordingsklemme til fastgørelse på jordingslaske, 265
 Jordingsklemme til ledninger og fladledere, 266
 Jordingsklemme type 951, 266
 Jordingslaske type 950, 265
 Jordingstilslutningsblok, 281
 Jordplade, 276
 Jordrør LightEarth, 272
 Jordspændebånd VA, 264
 Jordspændebånd, forniklet, 264
 Jordspyd BP af VA, 272
 Jordspyd BP med kobberkappe, 272
 Jordspyd OMEG, 272
 Jordspyd til standardanvendelser, 272
 Jordtilslutningsklemme til rundledere og fladledere, 266
 Justerbar isoleringstravers - rør, 310
 Justerbar isoleringstravers - væg, 310

K

Kabelbinder til fastgørelse af isCon@-ledningen på, 313
 isolerede lynbeskyttelsesmaster
 K-beslag, 307
 Kileklemme, 280
 Klæbesokkel, 302
 Klæbesokkel inklusive industri-klæbepude, 302
 Klemlås til jordspændebånd, 264
 Klemme fladleder fra FL 30 til 1801 VDE, 258
 Klemme fladleder op til FL 30 til 1801 VDE, 258
 Klemme Rd 8-10 mm med dæmper, 317
 Klemme Rd 8-10 mm med gevind M10, 316
 Klemme Rd 8-10 mm, dobbelt, 317
 Klemme Rd 8-10 mm, enkelt, 316
 Klemme Rd 8-10 mm, tredobbelt, 317
 Klemme rundleder fra 25 mm² til 1801 VDE, 258
 Klemme rundleder op til 25 mm² til 1801 VDE, 258
 Klemme til FangFix-system, 293
 Klemme, tråd/spyd, 331
 Klemsko, 325
 Koaksiale beskyttelsesapparater til S-UHF-tilslutning:, 220-220
 han/hun
 Koaksiale beskyttelsesapparater til S-UHF-tilslutning:, 220-220
 han/hun
 Koaksialt beskyttelsesapparat til 7/16-tilslutning:, 222-222
 han/hun
 Koaksialt beskyttelsesapparat til BNC-tilslutning:, 221-221
 han/han
 Koaksialt beskyttelsesapparat til BNC-tilslutning:, 220-220
 han/hun
 Koaksialt beskyttelsesapparat til BNC-tilslutning:, 220-220
 han/hun
 Koaksialt beskyttelsesapparat til F-tilslutning: han/hun, 222-222
 Koaksialt beskyttelsesapparat til F-tilslutning: hun/hun, 222-222
 Koaksialt beskyttelsesapparat til N-tilslutning: han/hun, 221-221

K

Koaksialt beskyttelsesapparat til N-tilslutning: hun/hun, 221-221
 Koaksialt beskyttelsesapparat til satellit- og kabel-, 222-222
 multiswitch
 Koaksialt beskyttelsesapparat til TNC-tilslutning:, 221-221
 han/hun
 Kobberbro med brolægde 17,6 mm, 183
 Kobberbro med brolægde 53,4 mm, 183
 Koblingsspyd med skillestykke og beslag, 276, 332
 Koblingsspyd, indsnævret og delisolere, 275, 332
 Kombi-beskyttelsesapparat til ISDN, 214-214
 Kombi-beskyttelsesapparat til ISDN busside, 216-216
 Kombi-beskyttelsesapparat til ISDN RJ11, 215-215
 Kombi-beskyttelsesapparat til ISDN RJ45, 215-215
 Kombinationsbeskyttelse til dobbeltledersystemer med, 233
 HF-anvendelser 24 V
 Kombinationsbeskyttelse til dobbeltledersystemer med, 233
 HF-anvendelser 5 V
 Konsol isFang til hjørnerørsmontage, 50 x 50 mm, 315
 Konsol isFang til rørmontering, ø 100-300 mm, 314
 Konsol isFang til rørmontering, ø 40-50 mm, 314
 Konsol isFang til rørmontering, ø 50-60 mm, 315
 Konsol isFang til vægmontering, 15 mm afstand, 314
 Konsol isFang til vægmontering, 200-300 mm afstand, 314
 Konsol isFang til vægmontering, 80 mm afstand, 314
 Konstruktionsklemme op til 20 mm, 321
 Kontaktskinne til 1801 VDE, 259
 Kontrolrør, 333
 Kortlæser PCS-CS..., 255
 Krydsklemme med skilleplade til Rd 8-10 mm, 320
 Krydsklemme med skilleplade til Rd 8-10 mm, bred, 320-321
 udførelse
 Krydsklemme med skilleplade til Rd 8-10 x Rd 16 mm, 321
 Krydsklemme med skilleplade til rundleder Rd 8-10, 277-278
 Krydsklemme med skilleplade til rundleder Rd 8-10 x, 278
 Rd 16
 Krydsklemme Rd 8-10 mm, 320
 Krydsklemme Rd 8-10 mm, bred udførelse, 320
 Krydsklemme til flad- og rundledere, 278-279
 Krydsklemme til fladleder, 277
 Krydsklemme til fladleder, med skilleplade, 277
 Krydsklemme til Rd 8-10 x Rd 16 mm, 321
 Krydsklemme til rund- og fladleder DIN, 320
 Krydsklemme til rund- og fladledere, 319-320
 Krydsklemme til rundleder Rd 8-10, 277
 Krydsklemme til rundleder Rd 8-10 x Rd 16, 278

L

Længdebeslag Rd 8 mm, 318
 Længdebeslag Rd 8-10 mm, 318-319
 Låg til 1801 VDE, 259
 Ledbeslag, 308
 Line, kobber, 271, 289
 LSA-plus-teknik/beskyttelseshus, 219-219
 LSA-plus-teknik/LSA-basis- og finbeskyttelse, 218-218
 LSA-plus-teknik/LSA-basisbeskyttelse, 217-217
 LSA-plus-teknik/LSA-holder, 218-218
 LSA-plus-teknik/LSA-isætningsværktøj, 219-219
 LSA-plus-teknik/LSA-jordingsrække, 217-217
 LSA-plus-teknik/LSA-jordingssskinne til LSA-BF-..., 218-218
 LSA-plus-teknik/LSA-klemliste, 217-217
 LSA-plus-teknik/LSA-skilleliste, 217-217
 Lukket gnistgab, der kan lede lynstrøm, 250
 Lynstrøms- og overspændingsafleder 1-polet + NPE, 128-128
 Lynstrøms- og overspændingsafleder 1-polet + NPE, 128-128
 med fjernindikering
 Lynstrøms- og overspændingsafleder 3-polet, 129-129
 Lynstrøms- og overspændingsafleder 3-polet + NPE, 128-128
 Lynstrøms- og overspændingsafleder 3-polet + NPE, 128-128
 med fjernindikering
 Lynstrøms- og overspændingsafleder 3-polet med, 129-129
 fjernindikering

S

Samleled, 308
Samlestykke, 308, 326
Seriebeskyttelsesenhed, 2-polet, udførelse 24 V, 242-242
Seriebeskyttelsesenhed, 2-polet, udførelse 48 V, 243-243
Seriebeskyttelsesenhed, 2-polet, udførelse 5 V, 241-241
Seriebeskyttelsesenhed, 3-polet, udførelse 24 V, 242-242
Seriebeskyttelsesenhed, 3-polet, udførelse 5 V, 241-241
Seriebeskyttelsesenhed, 4-polet, udførelse 24 V, 242-242
Seriebeskyttelsesenhed, 4-polet, udførelse 5 V, 241-241
Shock Guard til Multibase-underdel, 142-142
Shock Guard-lås, 183
Skillestedskasser til gulvkanaler, 333
Skillestykke af tempergods, 331
Skillestykke til Rd 8-10 og FL 30 mm, 330
Skillestykke til Rd 8-10 og FL 30-40 mm, 330
Skillestykke, åbent, 329
Skillestykke, lukket, 329
Skinnebukke til 1801 VDE, 259
Skrueløs trådholder til Rd 8 mm, gennemgang Ø 5 mm, 301
Skrueløs trådholder til Rd 8 mm, gennemgang Ø 7 mm, 301
Skruepløk med M6-gevind, 334
Skruepløk med M8-gevind, 335
Slaghoved til jordrør LightEarth, 273
Slaghoved til jordspyd ST, BP og OMEX, 273
Slagspids til jordrør LightEarth, 273
Slagspids til jordspyd OMEX, 273
Slagspids til jordspyd ST og BP, 273
Snegitterklemme, 325
starQuick-møtrik M6, 312
starQuick-pløk M6, 312
starQuick-trådholder PA, 312

T

Taggennemføring, 294
Tagholder 55 mm, egnet til direkte påklæbning på flade, 300 tage
Tagholder PA, skråt tag, 313
Tagholder til flade tage, 299
Tagholder til flade tage, genanvendelig, 300
Tagholder til flade tage, med forstørret bunddel, 299
Tagholder til flade tage, plastkappe, 300
Tagholder til flade tage, uden bund, 299
Tagholder til skifertage, forkrøppet, Rd 8, 297
Tagholder til skifertage, forkrøppet, Rd 8-10, 297
Tagholder til skifertage, Rd 8, 297
Tagholder til skifertage, Rd 8-10, 298
Tagholder til tagrygning med spændefjeder, 295
Tagholder til tagrygningssten, 180-240 mm, Rd 8-10, 295
Tagholder til tagrygningssten, 185-260 mm, Rd 8, 295
Tagholder til tagrygningssten, 185-260 mm, Rd 8-10, 295
Tagholder til tegl- og skifertage, 74 mm højde, 298
Tagholder til tegl- og skifertage, Rd 8-10, 298
Tagholder til tegl-, skifer- og bølgepladetage, med, 298 overligger
Tagholder til tegl-, skifer- og bølgepladetage, med, 298 trådholder
Tagholder til tegl-, skifer- og bølgepladetage, Rd 8, 298
Tagholder til tegl-, skifer- og bølgepladetage, Rd 8-10, 299
Tagholder til tegltage, buet, Rd 8, 296
Tagholder til tegltage, buet, Rd 8-10, 297
Tagholder til tegltage, fleksibel, Rd 8, 296-297
Tagholder til tegltage, Rd 8, 296
Tagholder til tegltage, Rd 8-10, 296
Tagholder VA, skråt tag, 313
Tagholder, egnet til direkte påklæbning på flade tage, 300
Tagholder, fladt tag, 312
Tagrendeklemme RK-FIX, 323-324
Tagrendeklemme til alle vulstykkeelser, 324
Tagrendeklemme til vulstykkeelse 15-22 mm, 324

T

Tagrendeklemmer til alle vulstykkeelser, 324
Testapparat til overspændingsbeskyttere, 254
Tilbehør til rækkelemme, 245-245
Tilslutningslaske til Parex isolerende gnistgab, 250
Tilslutningsplade til en isCon®-ledning, 313
Tilslutningsplade til to isCon®-ledninger, 313
T-klemme Rd 8 mm, 319
T-klemme Rd 8-10 mm, 319
T-klemme Rd 8-10 mm, med 3 skruer, 319
T-klemmer, 307
Tometal-skillestykke til Rd 8-10 og FL 30 mm, 330
Tometal-skillestykke til Rd 8-10 og FL 30-40 mm, 330
Tometal-tagrendeklemme til alle vulstykkeelser, 324
Tomt hus til afleder, 142-142
Trådafretter, 335
Trådholder med overligger FL 30 mm, med rundstift, 304
Trådholder med overligger FL, 30 mm monteringshøjde, 303
Trådholder med overligger Rd 8-10 mm, 302
Trådholder med overligger Rd 8-10 mm, 30 mm, 303 monteringshøjde
Trådholder med overligger Rd 8-10 mm, med firkanttap, 303
Trådholder med overligger Rd 8-10 mm, med, 304 træskruengevind
Trådholder PA med spændebånd, 312
Trådholder Rd 8-10 mm med klæbesokkel, 302
Trådholder til fladleder, 281
Trådholder til Rd 8-10 og FL 30, 281
Trådholder VA, 311
Trådholder VA med spændebånd, 312

U

Underdel CombiController V50, 131-131
Underdel CombiController V50 med fjernindikering, 131-131
Underdel lynstrømsafleder, 125-125
Underdel Multibase, 143, 172, 181
Underdel Multibase + NPE, 143, 172, 181
Underdel Multibase + NPE med fjernindikering, 143, 172, 181
Underdel Multibase + NPE med sikringsovervågning, 144, 173, 182
Underdel Multibase med akustisk indikering, 144, 173, 182
Underdel Multibase med fjernindikering, 143, 172, 181
Underdel Multibase med sikringsovervågning, 144, 173, 182
Underdel til FangFix-Junior, 290
Underlagsstykke til trådholder type 177, 301
Universel klembuk Rd 8-10 mm, 326
Universel nedløbsrørøjle 60-130 mm, 327
Universel trådholder Rd 8-10 mm, 301
Universel trådholder Rd 8-10 mm med formonteret, 301 træskruer
Universel trådholder Rd 8-10 mm, forkobret, 301
Universelt skillestykke, 329
Universelt tometal-skillestykke, 330

V

Vægttilslutning, 308
Vægttilslutning, vinklet, 309
Vandafviser, 310
Vario-jordklemme, 279
Vario-snapklemme, 316
Vario-tometal-snapklemme, 316
VG-hus med MC 50-B/3, 121-121
VG-hus med MC 50-B/3+1, 120-120
VG-hus med MCD 50-B/3, 121-121
VG-hus med MCD 50-B/3+1, 120-120

Z

Zinkreparation, 334

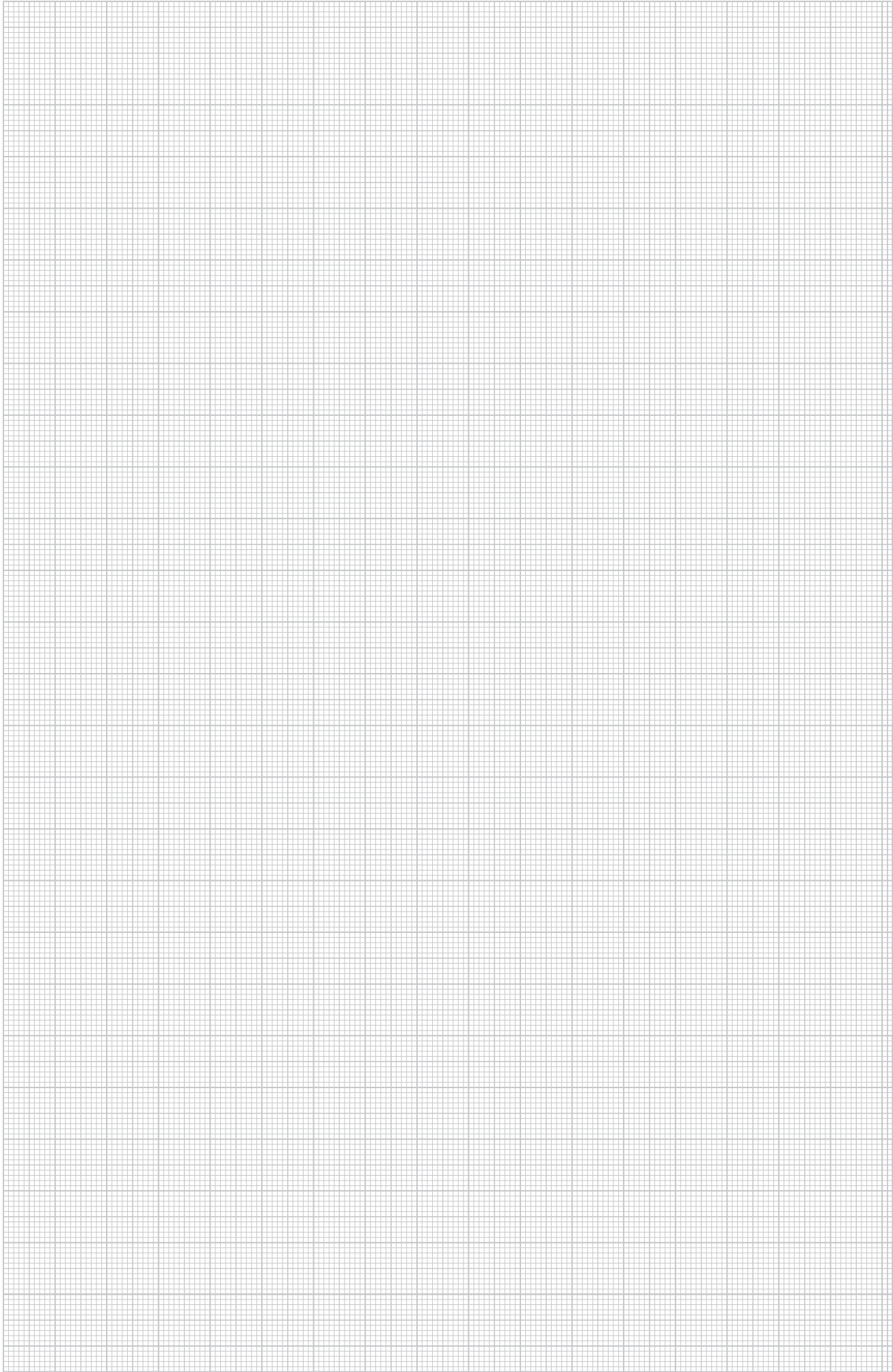

Numerisk fortegnelse

EAN-nummerets opbygning: Landekode **40** Producentkode **1219** (til varenummer der begynder med **0** gælder: **1010**)

Individuel EAN-C **5647589**

EAN-C.	Art.-nr.	Pris	Side	EAN-C.	Art.-nr.	Pris	Side	EAN-C.	Art.-nr.	Pris	Side	EAN-C.	Art.-nr.	Pris	Side
5046516	1117 02 5	€/100 m	267	5250579	3133 23 0	€/100 stk.	335	5379096	5016 02 9	€/st.	263	5386179	5050 05 7	€/100 stk.	265
5046578	1117 03 3		267					5379157	5016 03 7		263	5386230	5050 07 3		265
								5379218	5016 04 5		263	5386292	5050 08 1		265
								5922216	5016 09 6		263	5386353	5050 11 1		265
5432371	1167 00 6	€/100 stk.	267	5371298	5000 01 7		272	5800354	5016 11 8		263	5386414	5050 13 8		265
5432432	1167 01 4		267	5371359	5000 02 5		272	5922278	5016 12 6		263	5386476	5050 15 4		265
5432494	1167 02 2		267	5018001	5000 29 7		272	5379270	5016 14 2		281	5386537	5050 17 0		265
5432555	1167 03 0		267	5617358	5000 30 0		272					5386599	5050 19 7		265
5432616	1167 04 9		267	5708834	5000 33 5		272			€/100 m	270	5386650	5051 50 9		266
				5371717	5000 50 5		272	5800415	5018 50 1		270				
5655367	2146 16 4		312	5018049	5000 74 2		272	5800477	5018 70 6		270				
5016069	2146 50 9		312	5814450	5000 75 0		272	5022015	5018 73 0		270	5386834	5052 07 6		266
				5111047	5000 76 9		272					5386896	5052 09 2		266
				5740650	5000 85 8		272	5680468	5019 34 0		270	5386957	5052 11 4		266
5505396	2153 78 7		312	5371830	5000 86 6		272	5694007	5019 34 2		270	5387015	5052 13 0		266
								5694014	5019 34 4		270	5387077	5052 15 7		266
								5680475	5019 34 5		270	5387190	5052 18 1		266
5820215	2332 75 2		313	5372370	5001 21 8		283	5680482	5019 34 7		270				
				5372431	5001 22 6		283	5680499	5019 35 0		270	5388517	5057 50 7		264
				5635475	5001 36 6		283	5680505	5019 35 5		270	5388579	5057 51 5		264
5228851	2349 04 3		334	5372554	5001 40 4		283	5680512	5019 36 0		270	5388630	5057 52 3		264
5228912	2349 05 1		334	5372615	5001 41 2		283					5388692	5057 55 8		264
5228974	2349 07 8		334	5372851	5001 56 0		284					5699651	5057 59 9		311
5229032	2349 08 6		334	5635239	5001 61 7		283								
5229155	2349 10 8		334	5372912	5001 64 1		283	5021 05 0			270			€/100 m	
5229216	2349 12 4		334	5372974	5001 66 8		283					5805458	5057 92 2	€/100 m	264
										€/100 m	270	5805519	5057 93 0	€/100 stk.	264
5016182	2351 70 6		312	5373575	5003 00 8		276	5381556	5021 08 1		270				
				5373636	5003 01 6		276	5381617	5021 10 3		270				
				5373698	5003 02 4		276	5381730	5021 16 2		271	5388876	5059 35 6		285
5230533	2360 05 5	€/st.	285	5373759	5003 03 2		276	5801375	5021 22 7		271	5389057	5059 49 6		285
5230595	2360 10 1		285	5373810	5003 04 0		276	5680529	5021 23 5		271				
				5373995	5003 25 3		276	5680567	5021 23 9		271	5389231	5064 01 5		267
				5374053	5003 26 1		276	5381914	5021 28 6		270				
5518419	2362 97 0		334	5374114	5003 28 8		276	5901273	5021 29 4		270				
				5374176	5003 29 6		276	5381976	5021 30 8		270				€/st.
				5374237	5003 31 8		276	5067474	5021 33 2		271	5915973	5080 05 3		226
5242710	3041 20 4		273	5374718	5003 77 6		276	5382034	5021 48 0		271	5916277	5080 06 1		227
5242772	3041 21 2		273	5374770	5003 78 4		276	5382096	5021 50 2		271	5916031	5080 15 0		226
5242833	3041 25 5		273					5902058	5021 64 2		271	5916215	5080 27 4		226
5617235	3041 40 9		273	5376873	5009 21 9		276	5680574	5021 64 4		271	5916390	5080 28 2		227
5242956	3041 95 6		273	5376934	5009 22 7		276	5680581	5021 64 7		271				
				5376996	5009 23 5		276	5382218	5021 65 0		271	5889458	5081 54 8		216
5243137	3042 20 0		273					5382331	5021 80 4		270	5502630	5081 64 5		225
5243199	3042 25 1		273									5502692	5081 64 7		225
5617297	3042 30 8		273	5377719	5012 01 5	€/100 stk.	280			€/100 stk.	282	5834793	5081 68 8		214
								5382690	5025 20 6		282	5239956	5081 72 6		224
												5239895	5081 73 4		224
5243311	3043 20 7		273	5377894	5014 01 8	€/st.	281	5383055	5028 03 5		282	5239833	5081 74 2		224
5243373	3043 25 8		273	5377955	5014 02 6		281	5383116	5028 04 3		282	5462439	5081 79 3		223
5717492	3043 31 2		273	5378013	5014 21 2		280					5614364	5081 80 0		223
5243557	3043 40 1		274	5901938	5014 42 5		279	5383413	5030 02 1		283	5680536	5081 92 0		214
5243618	3043 45 2		274	5105015	5014 46 8		280	5383659	5030 23 4		283	5680413	5081 93 9		215
5111160	3043 60 2		275	5105077	5014 47 6		280	5383710	5030 24 2		283	5791119	5081 96 3		215
5617419	3043 60 6		275									5791058	5081 97 1		215
5087076	3043 61 0		275	5378075	5015 01 4		260	5383833	5032 03 2		282				
5087137	3043 61 4		275	5378136	5015 05 7		260	5383895	5032 04 0		282	5685333	5082 38 2		228
5111641	3043 61 8		275	5378198	5015 06 5		260	5383956	5032 23 7		282	5684916	5082 41 2		223
5421627	3043 62 8		275	5378259	5015 07 3		259	5384014	5032 24 5		282	5684855	5082 42 0		223
5243793	3043 70 3		274	5378310	5015 08 1		259	5384137	5032 53 9		282				
5243854	3043 75 4		274	5959427	5015 11 1		262	5384199	5032 54 7		282	5917595	5083 06 0		228
5642312	3043 90 8		274	5378372	5015 50 2		260					5917717	5083 08 7		228
5453796	3043 91 6		274	5378433	5015 54 5		261	5384434	5033 03 9		282	5022978	5083 40 0		222
				5378495	5015 55 3		260	5433750	5033 20 9		281				
				5378556	5015 65 0		258					5525134	5084 00 8		217
5642978	3044 83 1		274	5378617	5015 70 7		259	5384557	5038 01 4		265	5525196	5084 01 2		217
5643036	3044 90 4		274	5378679	5015 71 5		259	5384618	5038 03 0		265	5525257	5084 01 6		217
5453970	3044 91 2		274	5378730	5015 72 3		259	5384670	5038 05 7		265	5525318	5084 02 0		217
				5378792	5015 73 1		258	5384731	5038 07 3		265	5525370	5084 02 4		218
				5378853	5015 75 8		258	5384793	5038 08 1		265	5525431	5084 02 8		218
5631699	3049 20 5	€/100 stk.	285	5378914	5015 76 6		258	5384854	5038 11 1		265	5525493	5084 03 2		218
5631637	3049 22 1		285	5455837	5015 77 4		258	5384915	5038 13 8		265	5525554	5084 03 6		218
5631576	3049 25 6		285	5378976	5015 80 4		259	5384977	5038 15 4		265	5525615	5084 04 0		219
5631514	3049 30 2		285	5379034	5015 81 2		259					5110750	5084 04 8		219
5631453	3049 32 9		285	5002253	5015 83 0		263	5385219	5040 03 5		265				
5631392	3049 34 5		285	5699330	5015 83 2		263	5385271	5040 05 1		265	5017387	5086 01 9		184
				5699347	5015 83 6		263	5385332	5040 07 8						

EAN-C.	Art.-nr.	Pris	Side	EAN-C.	Art.-nr.	Pris	Side	EAN-C.	Art.-nr.	Pris	Side	EAN-C.	Art.-nr.	Pris	Side
		€/st.				€/st.				€/st.				€/st.	
5371090	5088 69 4		206	5406563	5094 43 1		140	5464464	5096 63 9		210	5406877	5098 42 7		242
5473206	5088 69 9		205	5382836	5094 43 4		140	5648499	5096 64 6		210	5406884	5098 43 1		242
5704010	5088 70 3		207	5239758	5094 43 7		140	5299455	5096 64 7		210	5625131	5098 43 3		244
5047155	5088 87 9		142	5239765	5094 44 0		140	5415732	5096 64 8		143	5406891	5098 44 2		243
				5374886	5094 44 4		135	5415749	5096 64 9		143	5406907	5098 44 6		243
5531012	5089 20 0		120	5374916	5094 44 6		139	5415770	5096 65 0		143	5406914	5098 45 0		243
5531074	5089 21 2		121	5382843	5094 44 8		132	5415787	5096 65 1		143	5410461	5098 47 0		245
5237341	5089 65 0		177	5239802	5094 45 1		132	5415794	5096 65 3		143	5578284	5098 49 2		234
5299400	5089 65 2		177	5239819	5094 45 4		132	5415800	5096 65 4		143	5578291	5098 50 6		234
5237358	5089 65 5		142	5382850	5094 45 7		134	5067481	5096 65 5		143	5578307	5098 51 4		234
5709350	5089 66 0		183	5239826	5094 46 0		134	5067498	5096 65 7		143	5578314	5098 52 2		234
5709367	5089 66 2		183	5239864	5094 46 3		134	5067504	5096 66 5		143	5578338	5098 55 7		235
5405528	5089 75 4		146	5239888	5094 47 8		139	5067535	5096 66 7		143	5578345	5098 57 1		233
5405535	5089 75 6		146	5239925	5094 49 0		137	5067542	5096 66 9		143	5578352	5098 57 5		233
5405542	5089 76 1		145	5239932	5094 49 3		137	5067559	5096 67 1		143	5578369	5098 60 0		237
5405559	5089 76 3		145	5239949	5094 51 0		135	5425144	5096 67 5		131	5578376	5098 60 3		237
5405566	5089 76 8		148	5239994	5094 52 6		139	5425151	5096 67 7		131	5578383	5098 61 1		237
5405573	5089 77 0		147	5240013	5094 55 2		138	5067566	5096 68 0		143	5578390	5098 63 0		237
5405580	5089 77 5		148	5709077	5094 57 2		202	5067597	5096 68 2		143	5578406	5098 63 8		238
5405597	5089 77 7		147	5648482	5094 57 4		203	5616375	5096 69 5		142	5578413	5098 64 6		238
		€/VPE		5709084	5094 57 6		202	5519133	5096 70 7		169	5578420	5098 72 7		236
				5708872	5094 60 5		202	5425182	5096 78 6		254	5578437	5098 79 4		236
5461111	5091 32 2		255	5478621	5094 60 8		203	5921738	5096 81 2		254	5578444	5098 80 8		239
5461296	5091 43 8		255	5708889	5094 61 3		202	5480730	5096 82 0		124	5578451	5098 81 6		239
5461470	5091 52 7		255	5709114	5094 61 5		203	5544517	5096 82 2		124	5578468	5098 82 4		239
		€/st.		5478669	5094 61 7		203	5051428	5096 82 5		124	5578512	5098 85 9		240
5461654	5091 68 3		255	5406594	5094 61 8		158	5051473	5096 82 7		124	5578529	5098 86 7		239
5896111	5091 69 1		255	5382867	5094 62 1		158	5288237	5096 83 1		123				
				5240020	5094 62 4		158	5288244	5096 83 2		122	5406716	5099 47 5		168
5080886	5092 45 1		190	5240037	5094 62 7		158	5288282	5096 83 5		119	5396734	5099 57 9		169
5247098	5092 46 0		190	5374923	5094 63 2		159	5288299	5096 83 6		118	5396857	5099 59 5		170
5613589	5092 47 0		190	5374985	5094 63 6		167	5480792	5096 83 9		125	5396918	5099 60 9		169
5613596	5092 47 2		190	5382966	5094 63 9		152	5966388	5096 84 7		123	5708902	5099 61 1		209
5684851	5092 50 7		192	5240044	5094 64 1		152	5541158	5096 84 9		119	5807612	5099 61 3		171
5688754	5092 52 3		192	5240051	5094 64 4		152	5051411	5096 85 1		123	5396970	5099 61 7		170
5314837	5092 60 4		189	5382973	5094 65 0		156	5051466	5096 85 2		119	5942498	5099 70 6		170
5952817	5092 70 1		189	5240068	5094 65 3		156	5966449	5096 86 3		122	5708933	5099 70 8		209
5035053	5092 80 0		188	5240099	5094 65 6		156	5541394	5096 86 5		118	5397458	5099 80 3		251
5035114	5092 80 8		188	5382980	5094 66 6		162	5362029	5096 87 4		121	5570318	5099 84 8		169
5047223	5092 81 2		189	5240112	5094 66 8		162	5362036	5096 87 5		120	5481270	5099 85 0		170
5035176	5092 81 6		188	5406617	5094 67 7		154	5077046	5096 87 6		123				
5035237	5092 82 4		188	5382881	5094 67 9		154	5077077	5096 87 7		119				
5047254	5092 82 8		189	5240129	5094 68 0		154	5077084	5096 87 8		122				
				5406655	5094 70 3		163	5077091	5096 87 9		118	5399674	5101 06 9		€/kg 334
5390671	5093 01 5		220	5382898	5094 70 4		163	5531135	5096 88 4		125				
5390732	5093 02 3		220	5240150	5094 70 5		163	5531197	5096 88 6		125				€/100 stk. 328
5030881	5093 17 1		222	5240167	5094 70 8		163	5509899	5096 97 0		125	5399797	5102 05 7		328
5390978	5093 23 6		220	5406662	5094 71 3		166					5399858	5102 07 3		328
5391036	5093 25 2		220	5382904	5094 71 4		166	5394099	5097 05 3		141	5399919	5102 08 1		328
5391098	5093 26 0		221	5240174	5094 71 5		166	5766636	5097 06 1		141	5399971	5102 11 1		328
5087250	5093 27 0		221	5240181	5094 71 8		166	5708896	5097 06 5		209	5400035	5102 13 8		328
5022619	5093 27 2		222	5406679	5094 72 7		159	5965664	5097 08 8		141	5400097	5102 15 4		328
5022732	5093 27 5		222	5240198	5094 73 1		159	5542056	5097 11 1		139	5400158	5102 19 7		328
5246268	5093 37 8		176	5240204	5094 73 4		159	5945314	5097 18 5		137	5400219	5102 21 9		328
5076551	5093 38 0		176	5240228	5094 75 0		153	5394211	5097 19 3		137	5400271	5102 23 5		328
5126041	5093 38 4		176	5382911	5094 76 0		157	5711551	5097 29 0		141	5400332	5102 25 1		328
5299448	5093 39 1		176	5240235	5094 76 2		157	5394396	5097 35 5		138	5400394	5102 27 8		328
5158103	5093 40 0		180	5616382	5094 76 4		153	5617532	5097 43 2		135				
5012825	5093 40 2		180	5240242	5094 76 5		157	5478683	5097 44 7		201				€/st. 333
5012832	5093 40 4		180	5240280	5094 78 0		164	5709121	5097 44 8		201	5400875	5106 00 1		333
5004660	5093 40 6		180	5240297	5094 78 3		164	5578116	5097 45 3		193	5400936	5106 02 8		333
5155287	5093 41 4		178	5240303	5094 78 8		162	5478690	5097 45 7		201	5900375	5106 13 3		333
5382799	5093 41 8		178	5240334	5094 79 2		167	5709138	5097 45 8		201	5900436	5106 14 1		333
5478546	5093 62 3		200	5240341	5094 79 5		167	5578123	5097 60 7		193				
5709022	5093 62 5		200	5363903	5094 92 0		178	5578130	5097 61 5		193				€/100 stk. 294
5361893	5093 62 7		129	5363934	5094 92 4		179	5578147	5097 62 3		193	5401599	5201 10 1		294
5478553	5093 62 8		200	5363941	5094 93 1		178	5578154	5097 63 1		194				
5709060	5093 62 9		200	5363958	5094 93 5		179	5578161	5097 65 0		194	5904335	5202 21 3		298
5361909	5093 63 1		129					5578185	5097 82 0		195	5402138	5202 24 8		298
5361916	5093 64 3		129	5919391	5095 60 3		142	5578192	5097 84 6		195	5403036	5202 51 5		295
5361923	5093 64 7		129	5542957	5095 60 6		134	5578208	5097 85 2		195	5902294	5202 56 6		295
5688426															

Numerisk fortegnelse

EAN-nummerets opbygning: Landekode **40** Producentkode **1219** (til varenummer der begynder med **0** gælder: **1010**)

Individuel EAN-C **5647589**

EAN-C.	Art.-nr.	Pris	Side	EAN-C.	Art.-nr.	Pris	Side	EAN-C.	Art.-nr.	Pris	Side	EAN-C.	Art.-nr.	Pris	Side
		€/100 stk.				€/100 stk.				€/100 stk.				€/100 stk.	
5405016	5207 48 7		301	5446231	5230 21 7		302	5419716	5315 50 6		318	5426790	5350 86 7		327
5904991	5207 74 6		301	5629535	5230 32 2		302	5740414	5315 51 4		279	5426851	5350 88 3		327
5905059	5207 75 4		301	5629474	5230 36 5		302	5740353	5315 52 2		279	5426912	5350 90 5		327
5905110	5207 76 2		301	5739999	5230 44 6		281	5237198	5315 55 7		279				
5904878	5207 80 0		301	5740056	5230 46 2		281	5419778	5315 65 4		318	5426974	5351 05 7		328
5336433	5207 85 1		301	5959601	5230 52 7		305	5419839	5315 70 0		318	5427032	5351 07 3		328
5334811	5207 87 8		301									5427094	5351 25 1		328
5405252	5208 01 7		304	5450894	5239 91 4	€/st.	251	5419891	5316 01 4		324	5427155	5351 28 6		328
5903673	5215 27 7		298					5419952	5316 15 4		324	5890652	5351 35 9		328
5903796	5215 30 7		298	5412571	5240 03 4		250	5818359	5316 17 0		324	5890713	5351 37 5		328
5811879	5215 37 4		298	5412632	5240 05 0		250	5420019	5316 21 9		324	5427216	5351 45 6		328
5811930	5215 38 2		298	5412694	5240 06 9		250	5420071	5316 25 1		324	5427278	5351 47 2		328
5407171	5215 43 9		297	5412755	5240 07 7		250	5420132	5316 30 8		324				
5812111	5215 47 1		297	5412816	5240 08 5		250	5420194	5316 32 4		324	5427575	5400 15 5		275
5407232	5215 50 1		297					5433682	5316 45 0		323	5629054	5400 62 7		275
5902591	5215 54 4		296	5412991	5240 22 0		250	5433729	5316 45 9		323				
5407294	5215 55 2		296	5413059	5240 23 9		250	5433736	5316 46 8		324	5901334	5401 77 1		292
5812234	5215 57 9		296	5413110	5240 24 7		250	5420316	5316 51 0		325	5427810	5401 80 1		292
5812296	5215 58 7		296	5413172	5240 25 5		250	5420378	5316 55 3		325	5427872	5401 83 6		292
5812357	5215 59 5		296	5413233	5240 30 1		250					5898399	5401 85 2		292
5812418	5215 60 9		296	5413295	5240 32 8		250	5420439	5317 01 0		322	5902119	5401 87 9		292
5407355	5215 62 5		296	5413356	5240 33 6		250	5420491	5317 05 3		322	5034810	5401 97 0		292
5812531	5215 66 8		297	5413417	5240 34 4		250	5420552	5317 20 7		322	5105619	5401 98 0		291
5812593	5215 74 9		296					5420613	5317 22 3		323	5107774	5401 98 3		291
5902355	5215 80 3		297					5420675	5317 25 8		322	5108672	5401 98 6		291
5902416	5215 83 8		297			€/100 stk.		5420736	5317 27 4		323	5108733	5401 98 9		291
5902478	5215 85 4		297	5415695	5304 00 8		316	5420798	5317 40 1		322	5045359	5401 99 3		291
5531791	5215 87 5		296	5415879	5304 10 5		316	5420859	5317 42 8		323	5050803	5401 99 5		291
5531852	5215 87 9		297	5415930	5304 11 3		316	5420910	5317 45 2		322				
				5817512	5304 16 4		317	5420972	5317 47 9		323	5428053	5402 10 7		292
5902652	5216 18 4		296	5817574	5304 17 2		317	5421030	5318 08 4		322	5428176	5402 15 8		292
5902539	5216 19 2		296	5416050	5304 20 2		317	5421092	5318 14 9		322	5428411	5402 80 8		292
5813019	5216 20 6		296	5416234	5304 31 8		317					5428473	5402 85 9		292
5813071	5216 21 4		296	5416357	5304 40 7		321	5421276	5320 01 1		325	5674733	5402 86 4	€/st.	291
5813132	5216 25 7		296	5416418	5304 50 4		321	5421337	5320 05 4		325	5674740	5402 86 6		291
5813194	5216 26 5		296	5503057	5304 52 0		321	5421511	5320 69 0		326	5674757	5402 86 8		291
5813255	5216 81 8		299	5416470	5304 60 1		318	5421573	5320 70 4		326	5674764	5402 87 0		291
				5817758	5304 66 0		318	5421634	5320 71 2		326	5674795	5402 87 2		291
5407959	5217 07 5		298	5416951	5304 97 0		317					5674801	5402 87 4		291
				5417071	5304 99 7		280	5421870	5325 30 7		325	5674818	5402 87 6		291
5904274	5218 31 4		300					5421931	5325 31 5		325	5674825	5402 87 8		291
5408734	5218 67 5		299									5674856	5402 88 0		291
5408796	5218 68 3		299	5417316	5311 03 9		319	5422419	5326 30 3		326			€/100 stk.	290
5408857	5218 69 1		299	5417378	5311 10 1		319	5422471	5326 31 1		326	5428534	5402 89 1		290
5904519	5218 74 8		299	5417439	5311 15 2		319	5422532	5326 33 8		326	5897910	5402 95 6		290
5814634	5218 75 6		299	5417491	5311 20 9		319								
5408918	5218 81 0		300	5417552	5311 26 8		319	5453611	5328 20 9		318	5070054	5403 10 3		293
5408970	5218 82 9		300	5417675	5311 50 0		316	5453673	5328 28 4		319	5070078	5403 11 7		293
5409038	5218 86 1		300	5737063	5311 50 3		266					5070085	5403 12 4		293
		€/st.		5417736	5311 51 9		316	5423195	5329 07 8		318	5548713	5403 20 0		292
5674580	5218 88 2		299	5417798	5311 52 7		316					5548775	5403 21 9		293
		€/100 stk.		5417859	5311 53 5		316	5423379	5331 01 3		327	5548898	5403 22 7		293
5623052	5218 88 5		299	5417910	5311 55 1		316	5423430	5331 50 1		327	5548959	5403 23 5		293
5409090	5218 92 6		326	5693789	5311 57 3		266							€/st.	290
5625889	5218 99 7		300	5466192	5311 58 5		266	5629115	5334 93 4		280	5034872	5403 30 8		290
								5959663	5334 94 2		280	5034933	5403 32 4		290
5409458	5223 07 5		303	5417972	5312 03 5		320					5613572	5403 33 0		294
5409519	5223 10 5		303	5418030	5312 13 2		320	5890058	5335 14 0		329	5670735	5403 33 5		294
5409632	5223 15 6		303	5418092	5312 31 0		278	5890119	5335 16 7		329				
5409755	5223 20 2		303	5700869	5312 31 8		277	5423614	5335 20 5		329			€/100 stk.	290
5409939	5223 60 1		303	5418153	5312 34 5		278	5423676	5335 25 6		329	5428657	5405 06 8		290
				5418214	5312 41 8		278							€/st.	294
5410416	5226 57 0		304	5418276	5312 44 2		278	5424215	5336 00 7		329	5428718	5405 76 9		294
				5418337	5312 60 4		277	5424277	5336 02 3		329	5428770	5405 86 6		294
5410539	5227 07 0		304	5418399	5312 65 5		278	5424338	5336 05 8		329				
5410591	5227 08 9		304	5418573	5312 80 9		278	5424390	5336 07 4		330			€/100 m	311
5410652	5227 10 0		304	5418696	5312 90 6		279	5424451	5336 09 0		330	5674573	5408 00 2		311
5410713	5227 15 1		304	5418757	5312 92 2		278	5424635	5336 30 9		330	5674627	5408 00 4		311
				5700876	5312 92 5		278	5424758	5336 34 1		330			€/st.	311
5410836	5228 02 6		304					5424819	5336 37 6		330	5674634	5408 00 9		311
5410959	5228 12 3		304	5740537	5313 01 5		279	5424871	5336 45 7		330	5674641	5408 01 1		311
5411017	5228 13 1		304	5740476	5313 02 3		279	5424932	5336 50 3		330	5674689	5408 02 2		311
5411079	5228 22 0		305	5543015	5313 03 1		279					5674696	5408 02 6		313
5411192	5228														

EAN-C.	Art.-nr.	Pris	Side	EAN-C.	Art.-nr.	Pris	Side
		€/st.				€/st.	
5613206	5408 10 7		307	6117611	6117 46 5		191
5613213	5408 10 8		307	5006220	6117 46 7		191
5613220	5408 10 9		307	6117673	6117 47 3		191
5636731	5408 14 8		307	5006213	6117 47 5		191
5681496	5408 15 6		307				
5613237	5408 15 8		307				
5895817	5408 24 5		308				
5613244	5408 24 7		308				
5895879	5408 29 6		307				
5613251	5408 29 8		307				
5674474	5408 35 0		308				
5613268	5408 35 2		308				
5674412	5408 39 3		308				
5613275	5408 39 5		308				
5674351	5408 45 8		310				
5674290	5408 50 4		308				
5613282	5408 50 6		308				
5674238	5408 55 5		308				
5613299	5408 55 7		308				
5674177	5408 62 8		308				
5613312	5408 63 0		308				
5673811	5408 68 7		308				
5613305	5408 68 9		308				
5673750	5408 73 3		310				
5542773	5408 80 6		310				
5542834	5408 81 4		310				
5004608	5408 84 9		310				
5009733	5408 85 2		310				
5670056	5408 94 2		313				
5670063	5408 94 6		313				
5670070	5408 95 0		314				
5670087	5408 95 2		314				
5670094	5408 95 4		314				
5670100	5408 95 6		314				
5670117	5408 95 8		314				
5670124	5408 96 0		315				
5670131	5408 96 4		315				
5670148	5408 96 8		290				
5674931	5408 96 9		290				
5674948	5408 97 1		291				
5674979	5408 97 2		291				
5674986	5408 97 3		291				
5613329	5408 97 6		307				
5613336	5408 97 8		307				
5613343	5408 98 0		307				
5613350	5408 98 2		307				
5613367	5408 98 4		309				
5613374	5408 98 6		309				
5613381	5408 98 8		309				
5613411	5408 99 0		309				
5613428	5408 99 2		309				
5613435	5408 99 4		310				
5613442	5408 99 6		310				
		€/100 stk.					
5428893	5410 09 6		306				
5429074	5410 30 4		306				
5429616	5412 60 9		305				
5446415	5412 63 3		305				
5752356	5412 80 3		305				
5752295	5412 81 1		305				
5429678	5416 56 6		331				
		€/st.					
5900498	5420 00 8		280				
5629290	5420 01 6		280				
		€/100 stk.					
5429791	5420 15 6		275				
5751571	5420 50 4		275				
5430094	5424 10 0		291				
5430216	5424 15 1		275				
5430339	5424 20 8		275				
		€/st.					
5901457	5430 01 1		275				
5901570	5430 06 2		275				
		€/100 stk.					
5430575	5430 15 1		276				
6001767	5492 80 7		317				

02 TBS-Katalog_2010_Neuer_Stand / da / 08/09/2010 / LLExport_01129

Typefortegnelse

EAN-nummerets opbygning: Landekode **40** Producentkode **1219** (til varenummer der begynder med **0** gælder: **1010**)

Individuel EAN-C **5647589**

Type	Mål/farve/div.	EAN-C.	Art.-nr.	Pris	Side	Type	Mål/farve/div.	EAN-C.	Art.-nr.	Pris	Side
101 16-1500	1500 / GFK	5613213	5408 10 8	€/st.	307	101 VL3500	3500/ Aluminium	5045359	5401 99 3	€/100 stk.	291
101 16-3000	3000 / GFK	5613220	5408 10 9		307	101 VL4000	4000/ Aluminium	5050803	5401 99 5		291
101 16-750	750 / GFK	5613206	5408 10 7		307					€/st.	
101 20-3000	3000 / GFK	5690733	5408 10 5		307	101 VRS-16	750	5613350	5408 98 2		307
101 20-6000	6000 / GFK	5636731	5408 14 8		307	101 VS-16	750	5613336	5408 97 8		307
101 3B-4000	2000 / Aluminium	5674733	5402 86 4		291	101 W-16	1660/ Aluminium	5613305	5408 68 9		308
101 3B-4500	2500 / Aluminium	5674740	5402 86 6		291	101 WG-16	16 110	5613374	5408 98 6		309
101 3B-5000	3000 / Aluminium	5674757	5402 86 8		291					€/100 stk.	
101 3B-5500	3500 / Aluminium	5674764	5402 87 0		291						
101 3B-6000	4000 / Aluminium	5674795	5402 87 2		291	108 B DIN	/ St / FT	5429678	5416 56 6		331
101 3B-6500	4500 / Aluminium	5674801	5402 87 4		291						
101 3B-7000	5000 / Aluminium	5674818	5402 87 6		291	112 DIN-100	/ St / F	5428893	5410 09 6		306
101 3B-7500	5500 / Aluminium	5674825	5402 87 8		291	112 DIN-CU-100	/ Cu	5429074	5410 30 4		306
101 3B-8000	5500 / Aluminium	5674856	5402 88 0		291						
101 3-ES-16	750	5613329	5408 97 6		307	113 8-10	/ Zn / Cu	5446231	5230 21 7		302
				€/100 stk.		113 B-HD-16	/ Zn / Cu	5752295	5412 81 1		305
101 A-1500	1500 / St / FT	5427575	5400 15 5		275	113 B-MS-HD 8-10	/ Zn / Cu	5629474	5230 36 5		302
101 A-1500	1500 / St / FT	5427575	5400 15 5		291	113 BZ-FL	/ Zn / G	5739999	5230 44 6		281
				€/st.		113 B-Z-HD	/ Zn / VZ	5629535	5230 32 2		302
101 A-16	1660 / Aluminium	5613268	5408 35 2		308	113 B-Z-HD	/ Zn / VZ	5752356	5412 80 3		305
				€/100 stk.		113 B-Z-HD-FL	/ Zn / G	5740056	5230 46 2		281
101 A-CU	1500 / Cu	5629054	5400 62 7		332	113 Z-16	/ Zn / VZ	5429616	5412 60 9		305
101 A-CU	1500 / Cu	5629054	5400 62 7		332	113 Z-20	/ Zn / VZ	5959601	5230 52 7		305
101 A-CU	1500 / Cu	5629054	5400 62 7		275	113 Z-20	/ Zn / VZ	5959601	5230 52 7		309
101 A-CU	1500 / Cu	5629054	5400 62 7		291	113 Z8-10	/ Zn / G	5412212	5229 96 0		302
101 A-L100	/ St / FT	5428411	5402 80 8		292	113 ZN-16	/ Zn / Cu	5446415	5412 63 3		305
101 A-L150	/ St / FT	5428473	5402 85 9		292						
101 ALU-1000	1000 / Aluminium	5901334	5401 77 1		292	120 A	/ Zn / G	5428657	5405 06 8		290
101 ALU-1500	1500 / Aluminium	5427810	5401 80 1		292					€/st.	
101 ALU-2000	2000 / Aluminium	5427872	5401 83 6		292						
101 ALU-2500	2500 / Aluminium	5898399	5401 85 2		292	128 F	/ St / FT	5428718	5405 76 9		294
101 ALU-3000	3000 / Aluminium	5902119	5401 87 9		292	128 K	/ Aluminium	5428770	5405 86 6		294
				€/st.							
101 A-M16	2060 / Aluminium	5674474	5408 35 0		308					€/100 stk.	
				€/100 stk.		132 CU	/ Cu	5902171	5202 86 8		295
101 B-16 M16	M16	5897910	5402 95 6		290	132 K-CU	/ Cu	5902232	5202 59 0		295
				€/st.		132 K-VA	/ V2A	5403036	5202 51 5		295
101 BB-16	1640	5613381	5408 98 8		309	132 N-DK	/ St / FT	5902294	5202 56 6		295
101 BP-16	17540	5613367	5408 98 4		309	132 U	/ V2A	5038269	5203 01 5		295
				€/100 stk.		132 U-CU	/ V2A / Cu	5289746	5203 02 3		295
101 F1000	/ St / FT	5430094	5424 10 0		291	132 VA	/ V2A	5403814	5202 83 3		295
101 F1500	/ St / FT	5430216	5424 15 1		275						
101 F1500	/ St / FT	5430216	5424 15 1		332	133 A	/ PA	5402138	5202 24 8		298
101 F1500	/ St / FT	5430216	5424 15 1		291	133 NB	/ PA	5904335	5202 21 3		298
				€/st.							
101 F-16	16 121	5613428	5408 99 2		309	156 16	/ St / FT	5411079	5228 22 0		305
				€/100 stk.		156 8-10	/ St / FT	5410836	5228 02 6		304
101 F2000	/ St / FT	5430339	5424 20 8		275	156 FL	/ St / FT	5411192	5228 32 8		304
101 F2000	/ St / FT	5430339	5424 20 8		332	156 K8-10 CU	/ Cu	5411017	5228 13 1		304
101 F2000	/ St / FT	5430339	5424 20 8		291	156 K8-10 ST	/ St / FT	5410959	5228 12 3		304
				€/st.							
101 FS-16	750	5613343	5408 98 0		307	157 E-CU	/ Cu	5902355	5215 80 3		297
				€/100 stk.		157 EK-CU	/ Cu	5902478	5215 85 4		297
101 G1000	/ St / FT	5428053	5402 10 7		292	157 EK-VA	/ V2A	5902416	5215 83 8		297
101 G1500	/ St / FT	5428176	5402 15 8		292	157 E-VA	/ V2A	5407232	5215 50 1		297
				€/st.		157 F-CU 230	/ Cu	5902539	5216 19 2		296
101 HV-16	1690	5613411	5408 99 0		309	157 F-CU 280	/ Cu	5813019	5216 20 6		296
101 IAB	18 / Aluminium	5673750	5408 73 3		310	157 F-CU 410	/ Cu	5813132	5216 25 7		296
101 IAG	20 107 / Aluminium	5674290	5408 50 4		308	157 FK-CU 230	/ Cu	5902652	5216 18 4		296
101 IAG-16	16 107 / Aluminium	5613282	5408 50 6		308	157 FK-CU 280	/ Cu	5813071	5216 21 4		296
101 IDK	20 125 / Aluminium	5895817	5408 24 5		308	157 FK-CU 410	/ Cu	5813194	5216 26 5		296
101 IDK-16	16 125 / Aluminium	5613244	5408 24 7		308	157 FK-VA 230	/ V2A	5902591	5215 54 4		296
101 IES	20 60 / Aluminium	5674412	5408 39 3		308	157 FK-VA 280	/ V2A	5812296	5215 58 7		296
101 IES-16	16 60 / Aluminium	5613275	5408 39 5		308	157 FK-VA 410	/ V2A	5812418	5215 60 9		296
101 IGL	20 127 / Aluminium	5674177	5408 62 8		308	157 F-VA 230	/ V2A	5407294	5215 55 2		296
101 IGL-16	16 127 / Aluminium	5613312	5408 63 0		308	157 F-VA 280	/ V2A	5812234	5215 57 9		296
101 IK	20 100 / Aluminium	5895879	5408 29 6		307	157 F-VA 410	/ V2A	5812357	5215 59 5		296
101 IK-16	16 100 / Aluminium	5613251	5408 29 8		307	157 FX-AL	/ Aluminium	5531791	5215 87 5		296
101 ISP M10	110 / Aluminium	5674351	5408 45 8		310	157 FX-CU	/ Cu	5531852	5215 87 9		297
101 IT	20 65 / Aluminium	5681496	5408 15 6		307	157 I-CU	/ Cu	5812593	5215 74 9		296
101 IT-16	16 60 / Aluminium	5613237	5408 15 8		307	157 IK-VA	/ V2A	5812531	5215 66 8		297
101 IV	20 60 / Aluminium	5674238	5408 55 5		308	157 I-VA	/ V2A	5407355	5215 62 5		296
101 IV-16	16 60 / Aluminium	5613299	5408 55 7		308	157 L-CU	/ Cu	5812111	5215 47 1		297
101 IW-M10	20 60 / Aluminium	5673811	5408 68 7		308	157 LK-CU	/ Cu	5811930	5215 38 2		298
				€/100 stk.		157 LK-VA	/ V2A	5811879	5215 37 4		298
101 J1000	1000 / Aluminium	5034810	5401 97 0		292	157 L-VA	/ V2A	5407171	5215 43 9		297
				€/st.		157 NB-VA	/ V2A	5903673	5215 27 7		298
101 MA-16	1691	5613442	5408 99 6		310	157 ND-VA	/ V2A	5903796	5215 30 7		298
101 R-16	1681	5613435	5408 99 4		310						
101 RH-16	sort/ PA	5674924	5408 10 1		309	159 K-VA	/ V2A	5813255	5216 81 8		299
				€/100 stk.		159 VA-V	/ V2A	5407959	5217 07 5		298
101 ST	M16	5428534	5402 89 1		290						
101 VL1500	1500 / Aluminium	5105619	5401 98 0		291	163 100 CU	/ Cu	5409939	5223 60 1		303
101 VL2000	2000 / Aluminium	5107774	5401 98 3		291	163 100 FT	/ St / FT	5409519	5223 10 5		303
101 VL2500	2500 / Aluminium	5108672	5401 98 6		291	163 150 FT	/ St / FT	5409632	5223 15 6		303
101 VL3000	3000 / Aluminium	5108733	5401 98 9		291	163 200 FT	/ St / FT	5409755	5223 20 2		303

Typefortegnelse

Type	Mål/farve/div.	EAN-C.	Art.-nr.	Pris	Side	Type	Mål/farve/div.	EAN-C.	Art.-nr.	Pris	Side
163 70 FT	/ St / FT	5409458	5223 07 5	€/100 stk.	303	213 3000 DIN	3000/ St / FT	5373810	5003 04 0	€/st.	276
165 B 100	/ St / FT	5408970	5218 82 9		300	213 3000 M	3000/ St / FT	5374237	5003 31 8		276
165 B 60	/ St / FT	5408918	5218 81 0		300	219 20 BP CU	1500/ St / Cu	5371717	5000 50 5		272
165 KR	/ PE	5409038	5218 86 1		300	219 20 BP V4A	1000/ V4A	5740650	5000 85 8		272
165 MBG HFL	/ PP	5623052	5218 88 5		299	219 20 BP V4A	1500/ V4A	5371830	5000 86 6		272
165 MBG UH	sort/ PP	5674580	5218 88 2	€/st.	299	219 20 OMEX FT	1500/ St / FT	5371298	5000 01 7		272
165 MBG UH	sort/ PP	5674580	5218 88 2		312	219 20 OMEX FT	2000/ St / FT	5371472	5000 20 3		272
165 MBG-10	/ PE	5408734	5218 67 5	€/100 stk.	299	219 20 ST FT	1500/ St / FT	5814450	5000 75 0		272
165 MBG-10 200	/ PE	5814634	5218 75 6		299	219 20 ST FT	1000/ St / FT	5018049	5000 74 2		272
165 MBG-8	/ PE	5408857	5218 69 1		299	219 25 OMEX FT	1500/ St / FT	5371359	5000 02 5		272
165 MBG-8 200	/ PE	5904519	5218 74 8		299	219 25 ST FT	1500/ St / FT	5111047	5000 76 9		272
165 NBK 55	55/ PA	5904274	5218 31 4		300	223 DIN MS	/ Zn / Cu	5423676	5335 25 6	€/100 stk.	329
165 OBG-8	/ PE	5408796	5218 68 3		299	223 DIN ZN	/ Zn / G	5423614	5335 20 5		329
165 R-8-10	/ PE	5625889	5218 99 7		300	223 O DIN MS	/ Zn / Cu	5890119	5335 16 7		329
166 LS 70	/ St / FT	5410416	5226 57 0		304	223 O DIN ZN	/ Zn / G	5890058	5335 14 0		329
168 8-10 M6	/ Zn / G	5411499	5229 16 2		303	226 8-10	/ St / FT	5424215	5336 00 7		329
168 DIN 30	56/ Zn / G	5411734	5229 48 0		303	226 CU	/ Cu	5424277	5336 02 3		329
168 DIN-K-M6	/ Zn / G	5412151	5229 83 9		303	226 VA	/ V2A	5424338	5336 05 8		329
168 DIN-K-M8	/ Zn / Cu	5411611	5229 38 3		303	226 ZV CU	/ V2A	5424451	5336 09 0		330
168 FL30-M6	56/ Zn / VZ	5411673	5229 46 4		303	226 ZV VA	/ Cu	5424390	5336 07 4		330
168 FL40-M8	66/ TG / FT	5411970	5229 55 3		303	233 8	/ St / FT	5424635	5336 30 9		330
168 ZN-M6	/ Zn / Cu	5411550	5229 36 7		303	233 A VA	/ V2A	5424871	5336 45 7		330
172 AR	/ Aluminium	5409090	5218 92 6		326	233 A ZV	/ Cu	5424932	5336 50 3		330
176 A 100	/ TG / F	5410652	5227 10 0		304	233 VA	/ V2A	5424758	5336 34 1		330
176 A 150	/ TG / F	5410713	5227 15 1		304	233 ZV	/ V2A	5424819	5336 37 6		330
176 A 65	/ TG / F	5410539	5227 07 0		304	237 N CU	/ Cu	5453673	5328 28 4		319
176 A 80	/ TG / F	5410591	5227 08 9		304	237 N FT	/ St / F	5453611	5328 20 9		318
177 20 CU	/ PA	5904991	5207 74 6		301	239	/ Zn / G	5423195	5329 07 8		318
177 20 KL	/ PA	5009726	5207 45 1		302	244	/ Zn / G	5417316	5311 03 9		319
177 20 M8	/ PA	5404897	5207 44 4		301	245 8-10 CU	/ Cu	5417439	5311 15 2		319
177 20 VA M6	/ V2A	5404774	5207 33 9		301	245 8-10 FT	/ St / FT	5417378	5311 10 1		319
177 20 VA M8	/ V2A	5404835	5207 34 7		301	247 8-10 CU	/ Cu	5417552	5311 26 8		319
177 20 VA-VK M6	/ V2A / Cu	5904878	5207 80 0		301	247 8-10 FT	/ St / FT	5417491	5311 20 9		319
177 30 CU	/ PA	5905059	5207 75 4		301	249 8-10 ALU	44/ Aluminium	5417736	5311 51 9		316
177 30 M8	/ PA	5404958	5207 46 0		301	249 8-10 ALU-OT	/ Aluminium	5466192	5311 58 5		266
177 55 CU	/ PA	5905110	5207 76 2		301	249 8-10 ALU-OT	/ Aluminium	5466192	5311 58 5		325
177 55 M8	/ PA	5405016	5207 48 7		301	249 8-10 CU	40/ Cu	5417798	5311 52 7		316
177 B-HD20	/ PA	5336433	5207 85 1		301	249 8-10 ST	40/ St / FT	5417675	5311 50 0		316
177 B-HD30	/ PA	5334811	5207 87 8		301	249 8-10 ST-OT	/ St / FT	5737063	5311 50 3		266
177 U	lysegrå/ PP	5069546	5207 37 1		301	249 8-10 VA	40/ V2A	5417910	5311 55 1		316
194	grå M8/ PA	5404651	5207 25 8		302	249 8-10 ZV	44/ Cu	5417859	5311 53 5		316
194 K	grå M8/ PA	5110392	5207 26 6		302	249 VA-OT	/ V2A	5693789	5311 57 3		266
198 60	2160	5399674	5101 06 9	€/kg	334	249 VA-OT	/ V2A	5693789	5311 57 3		325
199 DIN	M8/ St / FS	5405252	5208 01 7	€/100 stk.	304	250	/ St / FT	5418696	5312 90 6		279
200 1500	1500/ St / FT	5429791	5420 15 6		332	250	/ St / FT	5418696	5312 90 6		320
200 1500	1500/ St / FT	5429791	5420 15 6		275	250 A-BO	/ St / F	5806530	5313 06 6		279
200 VA-1500	1500/ V4A	5751571	5420 50 4		275	250 A-FT	40/ St / FT	5740537	5313 01 5		279
200 VA-1500	1500/ V4A	5751571	5420 50 4		332	250 AS-FT	20/ St / FT	5543015	5313 03 1		279
204 KL-1500	/ St	5430575	5430 15 1		276	250 A-VA	40/ V2A	5740476	5313 02 3		279
204 KL-1500	/ St	5430575	5430 15 1		332	250 V4A	/ V4A	5700876	5312 92 5		278
204 KS-2000	/ St / F	5901457	5430 01 1	€/st.	275	250 V4A	/ V4A	5700876	5312 92 5		319
204 KS-2000	/ St / F	5901457	5430 01 1		332	250 VA	/ V2A	5418757	5312 92 2		278
204 KS-2500	/ St / F	5901570	5430 06 2		275	250 VA	/ V2A	5418757	5312 92 2		319
204 KS-2500	/ St / F	5901570	5430 06 2		332	251 8-10	/ St / FT	5417972	5312 03 5		320
205 B-M10 VA	M10/ V4A	5900498	5420 00 8		280	251 CU	/ Cu	5418030	5312 13 2		320
205 B-M12 VA	M12/ V4A	5629290	5420 01 6		280	252 8-10 CU	/ Cu	5418214	5312 41 8		278
213 1000 DIN	1000/ St / FT	5373575	5003 00 8		276	252 8-10 FT	/ St / FT	5418092	5312 31 0		278
213 1000 M	1000/ St / FT	5373995	5003 25 3		276	252 8-10 FT	/ St / FT	5418092	5312 31 0		321
213 1500 DIN	1500/ St / FT	5373636	5003 01 6		276	252 8-10 V4A	/ V4A	5700869	5312 31 8		277
213 1500 F	1500/ St / FT	5374718	5003 77 6		276	252 8-10X16 CU	/ Cu	5418276	5312 44 2		278
213 1500 M	1500/ St / FT	5374053	5003 26 1		276	252 8-10X16 CU	/ Cu	5418276	5312 44 2		321
213 2000 DIN	2000/ St / FT	5373698	5003 02 4		276	252 8-10X16 FT	/ St / FT	5418153	5312 34 5		278
213 2000 F	2000/ St / FT	5374770	5003 78 4		276	252 8-10X16 FT	/ St / FT	5418153	5312 34 5		321
213 2000 M	2000/ St / FT	5374114	5003 28 8		276	252 8-10XFL30 FT	/ St / F	5418399	5312 65 5		278
213 2500 DIN	2500/ St / FT	5373759	5003 03 2		276	252 8-10XFL30 FT	/ St / F	5418399	5312 65 5		320
213 2500 M	2500/ St / FT	5374176	5003 29 6		276	253 10X16	/ St / F	5418573	5312 80 9		278
					276	253 10X16	/ St / F	5418573	5312 80 9		321

Typefortegnelse

EAN-nummerets opbygning: Landekode **40** Producentkode **1219** (til varenummer der begynder med **0** gælder: **1010**)

Individuel EAN-C **5647589**

Type	Mål/farve/div.	EAN-C.	Art.-nr.	Pris	Side	Type	Mål/farve/div.	EAN-C.	Art.-nr.	Pris	Side
253 8X8	/ St / F	5418337	5312 60 4	€/100 stk.	277	301 V	/ St / FS	5426790	5350 86 7	€/100 stk.	327
253 8X8	/ St / F	5418337	5312 60 4		320	301 V-CU	/ Cu	5426851	5350 88 3		327
254 DIN 8-10 CU	/ Cu	5419112	5314 13 5		320	301 V-VA	/ V2A	5426912	5350 90 5		327
254 DIN 8-10 FT	/ St / FT	5418993	5314 03 8		320	303 DIN-1	/ St / FT	5399971	5102 11 1		328
255 30	52/ St / FT	5419174	5314 51 8		277	303 DIN-1 1/2	/ St / FT	5400097	5102 15 4		328
255 A-FL30 FT	60/ St / FT	5419235	5314 53 4		277	303 DIN-1 1/4	/ St / FT	5400035	5102 13 8		328
256 A-DIN 30 FT	60/ St / FT	5419471	5314 65 8		277	303 DIN-1/2	/ St / FT	5399858	5102 07 3		328
256 A-DIN 40 FT	80/ St / FT	5419532	5314 66 6		277	303 DIN-2	/ St / FT	5400158	5102 19 7		328
256 DIN 30 FT	60/ St / FT	5419297	5314 61 5		277	303 DIN-2 1/2	/ St / FT	5400219	5102 21 9		328
256 DIN 40 FT	80/ St / FT	5419358	5314 62 3		277	303 DIN-3	/ St / FT	5400271	5102 23 5		328
259 8-10	/ TG / FT	5419716	5315 50 6		318	303 DIN-3 1/2	/ St / FT	5400332	5102 25 1		328
259 A FT	/ St / FT	5740414	5315 51 4		279	303 DIN-3/4	/ St / FT	5399919	5102 08 1		328
259 A ST	/ St	5237198	5315 55 7		279	303 DIN-3/8	/ St / FT	5399797	5102 05 7		328
259 A VA	/ V2A	5740353	5315 52 2		279	303 DIN-4	/ St / FT	5400394	5102 27 8		328
260 8	/ Zn / G	5419839	5315 70 0		318	311 N-ALU 16	/ Aluminium	5631392	3049 34 5		285
260 8-10 MS	/ CuZn / Cu	5419778	5315 65 4		318	311 N-ALU 8-10	/ Aluminium	5631576	3049 25 6		285
262	/ St / FT	5419891	5316 01 4		324	311 N-CU 16	/ Cu	5631514	3049 30 2		285
262 A-DIN CU	/ Cu	5420071	5316 25 1		324	311 N-CU 8-10	/ Cu	5631699	3049 20 5		285
262 A-DIN FT	/ St / FT	5420019	5316 21 9		324	311 N-VA 16	/ V2A	5631453	3049 32 9		285
262 CU	/ Cu	5419952	5316 15 4		324	311 N-VA 8-10	/ V2A	5631637	3049 22 1		285
262 ZM	/ St / FT	5818359	5316 17 0		324	319 10	/ TG / F	5421931	5325 31 5		325
264	/ St / F	5420316	5316 51 0		325	319 8	/ TG / F	5421870	5325 30 7		325
264 CU	/ Cu	5420378	5316 55 3		325	324 S-CU	/ Cu	5422532	5326 33 8		326
267	/ St / FT	5420132	5316 30 8		324	324 S-FT	/ St / FT	5422419	5326 30 3		326
267 VA	/ V2A	5420194	5316 32 4		324	324 S-VA	/ V2A	5422471	5326 31 1		326
269 8-10	/ Zn / G	5420439	5317 01 0		322	330 K	/ PA	5401599	5201 10 1		294
269 MS	/ Zn / Cu	5420491	5317 05 3		322	356 100	100 10	5230595	2360 10 1	€/st.	285
270 8-10	/ St / FT	5420552	5317 20 7		322	356 100	100 10	5230595	2360 10 1		334
270 CU	/ Cu	5420675	5317 25 8		322	356 50	50 10	5230533	2360 05 5		285
271 8-10	/ St / FT	5420798	5317 40 1		322	356 50	50 10	5230533	2360 05 5		334
271 CU	/ Cu	5420910	5317 45 2		322	370 H	55/ St / FT	5382690	5025 20 6		282
272 14	/ TG / FT	5421092	5318 14 9		322	470 4-16	/ CuZn / N	5389231	5064 01 5		267
272 8	/ TG / FT	5421030	5318 08 4		322	480 180		5412571	5240 03 4	€/100 stk.	285
273 8-10	/ St / FT	5420613	5317 22 3		323	480 250		5412755	5240 07 7		285
273 CU	/ Cu	5420736	5317 27 4		323	480 350		5412694	5240 06 9		250
274 8-10	/ St / FT	5420859	5317 42 8		323	481		5412816	5240 08 5		250
274 CU	/ Cu	5420972	5317 47 9		323	482		5412632	5240 05 0		250
280 8-10	/ Zn / G	5421276	5320 01 1		325	483 SN		5450894	5239 91 4		251
280 VK	/ Zn	5421337	5320 05 4		325	484 M12	13/ St / F	5412991	5240 22 0		250
287	/ Aluminium	5421573	5320 70 4		326	484 M16	17/ St / F	5413059	5240 23 9		250
287 CU	/ Cu	5421511	5320 69 0		326	484 M20	21/ St / F	5413110	5240 24 7		250
288 DIN	/ Aluminium	5421634	5320 71 2		326	484 M24	25/ St / F	5413172	5240 25 5		250
292 DIN	/ TG / F	5424994	5340 01 2		331	485 M10	11/ St / F	5413233	5240 30 1		250
301 CU-100	/ Cu	5426370	5350 70 0		328	485 M12	13/ St / F	5413295	5240 32 8		250
301 CU-110	/ Cu	5426431	5350 71 9		328	485 M16	17/ St / F	5413356	5240 33 6		250
301 CU-120	/ Cu	5426493	5350 72 7		328	485 M20	21/ St / F	5413417	5240 34 4		250
301 CU-80	/ Cu	5426257	5350 68 9		328	555 7.6x380 SW	7,6 x 380 102/ PA	5820215	2332 75 2	€/100 stk.	313
301 CU-90	/ Cu	5426318	5350 69 7		328	708 30 HG	52/ St / G	5383659	5030 23 4		283
301 DIN-100	/ St / FS	5425717	5350 10 7		327	708 30 SP	52/ St / G	5383413	5030 02 1		283
301 DIN-110	/ St / FS	5425779	5350 11 5		327	708 40 HG	52/ St / G	5383710	5030 24 2		283
301 DIN-120	/ St / FS	5425830	5350 12 3		327	710 30	52/ St / G	5383055	5028 03 5		282
301 DIN-80	/ St / FS	5425595	5350 08 5		327	710 40	62/ St / G	5383116	5028 04 3		282
301 DIN-90	/ St / FS	5425656	5350 09 3		327	831 30	54/ St / FT	5383833	5032 03 2		282
301 S-100	/ St / FS	5426974	5351 05 7		328						
301 S-120	/ St / FS	5427032	5351 07 3		328						
301 S-AL-100	/ Aluminium	5890652	5351 35 9		328						
301 S-AL-120	/ Aluminium	5890713	5351 37 5		328						
301 S-CU-100	/ Cu	5427216	5351 45 6		328						
301 S-CU-120	/ Cu	5427278	5351 47 2		328						
301 S-VA-100	/ V2A	5427094	5351 25 1		328						
301 S-VA-120	/ V2A	5427155	5351 28 6		328						

02 TBS-Katalog_2010_Neuer_Stand / da / 08/09/2010 (LLEExport_01129)

Typefortegnelse

Type	Mål/farve/div.	EAN-C.	Art.-nr.	Pris	Side	Type	Mål/farve/div.	EAN-C.	Art.-nr.	Pris	Side
831 30 M6	54 / St / FT	5383956	5032 23 7	€/100 stk.	282	1801 RK30	/ St / G	5378792	5015 73 1	€/st.	258
831 40	65 / St / FT	5383895	5032 04 0			282	1801 RK40	/ St / G	5455837		
831 40 M6	65 / St / FT	5384014	5032 24 5	282	282	1801 RK95	/ St / G	5378914	5015 76 6	258	258
832 30	55 / St / FT	5384137	5032 53 9			282	1801 SCH	grå / PS	5378679		
832 40	65 / St / FT	5384199	5032 54 7	282	282	1801 VDE	grå / CuZn	5378556	5015 65 0	258	258
833 35	60 / St / FT	5384434	5033 03 9			282	1802 10 CU	/ Cu	5002260		
835	/ St / FT	5433750	5033 20 9	281	281	1802 10 VA	/ V2A	5002284	5015 86 6	263	263
						1802 12 CU	/ Cu	5699354	5015 84 4		
853 DIN	/ St / F	5423379	5331 01 3	327	327	1802 14 CU	/ Cu	5699361	5015 84 7	263	263
						1802 20 CU	/ Cu	5699408	5015 84 9		
856	/ Cu	5423430	5331 50 1	327	327	1802 5 CU	/ Cu	5002253	5015 83 0	263	263
						1802 5 VA	/ V2A	5002277	5015 85 4		
910 N 10x50 GRW	1050 / PA	5229155	2349 10 8	334	334	1802 6 CU	/ Cu	5699330	5015 83 2	263	263
910 N 12x60 GRW	1260 / PA	5229216	2349 12 4			334	1802 8 CU	/ Cu	5699347		
910 N 5x25 GRW	525 / PA	5228851	2349 04 3	334	334	1802 AH 10	/ V2A	5033677	5015 88 4	263	263
910 N 6x30 GRW	630 / PA	5228912	2349 05 1			334	1802 AH 5	/ V2A	5033615		
910 N 6x60 GRW	660 / PA	5228974	2349 07 8	334	334	1802 KL	/ V2A	5033738	5015 89 0	263	263
910 N 8x40 GRW	840 / PA	5229032	2349 08 6			334	1805 2 FT	200 / St / FT	5379096		
925 1	7031,7-33,7 / St / G	5385455	5040 11 6	265	265	1805 2 FT	200 / St / FT	5379096	5016 02 9	281	281
925 1 1/2	8846,3-48,3 / St / G	5385578	5040 15 9			265	1805 2 VA	200 / V4A	5922216		
925 1 1/4	8140,4-42,4 / St / G	5385516	5040 13 2	265	265	1805 2 VA	200 / V4A	5922216	5016 09 6	263	263
925 1/2	5619,3-21,3 / St / G	5385332	5040 07 8			265	1805 4 FT	302 / St / FT	5379157		
925 1/4	4811,5-13,5 / St / G	5385219	5040 03 5	265	265	1805 4 FT	302 / St / FT	5379157	5016 03 7	281	281
925 3/4	6224,9-26,9 / St / G	5385394	5040 09 4			265	1805 4 VA	302 / V4A	5800354		
925 3/8	5215,2-17,2 / St / G	5385271	5040 05 1	265	265	1805 4 VA	302 / V4A	5800354	5016 11 8	263	263
927 0	/ CuZn / N	5388517	5057 50 7			264	1805 6 FT	404 / St / FT	5379218		
927 1	/ V2A	5388579	5057 51 5	264	264	1805 6 FT	404 / St / FT	5379218	5016 04 5	281	281
927 2	/ V2A	5388630	5057 52 3			264	1805 6 VA	404 / V4A	5922278		
927 2 6-K	/ V2A	5699651	5057 59 9	311	311	1805 6 VA	404 / V4A	5922278	5016 12 6	263	263
927 4	/ V2A	5388692	5057 55 8			264	1807	/ Aluminium	5379270		
927 BAND-VA	/ V2A	5805458	5057 92 2	264	264	1808	/ CuZn	5378075	5015 01 4	260	260
927 SCH-K-VA	/ V2A	5805519	5057 93 0			264	1809	grå / CuZn	5378259		
928	240 / CuZn / N	5385936	5040 50 7	265	265	1809 A	sort / V2A	5959427	5015 11 1	262	262
						1809 BG	grå / CuZn	5378372	5015 50 2		
937 50	100 / St / FT	5385998	5043 01 8	266	266	1809 M	grå / CuZn	5378310	5015 08 1	259	259
939	300 / St / G	5386056	5043 10 7			266	1809 UP	/ CuZn	5378198		
942 11	44 8-11 / Cu / N	5384557	5038 01 4	265	265	1810	/ St / F	5378136	5015 05 7	260	260
942 15	50 13-15 / Cu / N	5384618	5038 03 0			265	1811	250 / St / FT	5377894		
942 18	52 16-18 / Cu / N	5384670	5038 05 7	265	265	1811 L	400 / St / FT	5377955	5014 02 6	281	281
942 22	55 19-22 / Cu / N	5384731	5038 07 3			265	1813 DIN	/ St / FT	5378013		
942 28	63 24-28 / Cu / N	5384793	5038 08 1	265	265	1813 KL	/ St / FT	5901938	5014 42 5	279	279
942 35	71 30-35 / Cu / N	5384854	5038 11 1			265	1814 FT	/ St / FT	5105015		
942 43	81 39-43 / Cu / N	5384915	5038 13 8	265	265	1814 ST	/ St	5105077	5014 47 6	280	280
942 49	86 44-49 / Cu / N	5384977	5038 15 4			265	1816 F-1000X1000	/ St / FT	5376996		
950 Z 1	6631,5-34,5 / Zn / G	5386353	5050 11 1	265	265	1816 F-500X1000	/ St / FT	5376934	5009 22 7	276	276
950 Z 1 1/2	8446,5-49,5 / Zn / G	5386476	5050 15 4			265	1816 F-500X500	/ St / FT	5376873		
950 Z 1 1/4	7840,5-43,5 / Zn / G	5386414	5050 13 8	265	265	1818	/ St / FT	5377719	5012 01 5	280	280
950 Z 1 3/4	8851-54 / Zn / G	5386537	5050 17 0			265	1819 20	/ TG / FT	5242710		
950 Z 1/2	5420-22,5 / Zn / G	5386230	5050 07 3	265	265	1819 20BP	/ TG / FT	5242772	3041 21 2	273	273
950 Z 1/4	4512-14 / Zn / G	5386117	5050 03 0			265	1819 25	/ TG / FT	5242833		
950 Z 2	9658,5-61,5 / Zn / G	5386599	5050 19 7	265	265	1819 25BP	/ TG / FT	5242956	3041 95 6	273	273
950 Z 3/4	6125-28 / Zn / G	5386292	5050 08 1			265	1820 20	/ St	5243137		
950 Z 3/8	5015,5-17,5 / Zn / G	5386179	5050 05 7	265	265	1820 25	/ St	5243199	3042 25 1	273	273
951	120 / V2A	5386650	5051 50 9			266	2056N SAS 12 VA	8-12 / V2A	5432432		
952 Z 1	7730,5-33,5 / St / FT	5386957	5052 11 4	266	266	2056N SAS 16 VA	12-16 / V2A	5432494	1167 02 2	267	267
952 Z 1 1/2	9445,5-48,5 / St / FT	5387077	5052 15 7			266	2056N SAS 22 VA	16-22 / V2A	5432555		
952 Z 1 1/4	8739,5-42,5 / St / FT	5387015	5052 13 0	266	266	2056N SAS 28 VA	22-28 / V2A	5432616	1167 04 9	267	267
952 Z 1/2	6518,5-21,5 / St / FT	5386834	5052 07 6			266	2056N SAS 8 VA	4-8 / V2A	5432371		
952 Z 2	10557-60 / St / FT	5387190	5052 18 1	266	266	2066 2M F	/ St / F	5046516	1117 02 5	267	267
952 Z 3/4	7124-27 / St / FT	5386896	5052 09 2			266	2066 2M FS	/ St / FS	5046578		
985 M6 25	25,4 / St / G	5250395	3133 02 8	334	334	1801 AH	/ PS	5378617	5015 70 7	€/100 m	267
985 M6 35	35,4 / St / G	5250456	3133 03 6			334	1801 KL1	212 / CuZn	5378730		
985 M8 35	35 / St / G	5250579	3133 23 0	335	335	1801 KL2	430 / CuZn	5378976	5015 80 4	267	267
1801 AH	/ PS	5378617	5015 70 7			259	1801 KL3	645 / CuZn	5379034		
1801 KL1	212 / CuZn	5378730	5015 72 3	259	259	1801 RK25	/ St / G	5378853	5015 75 8	€/st.	273
1801 KL2	430 / CuZn	5378976	5015 80 4			259	2500 20	/ St	5243311		
1801 KL3	645 / CuZn	5379034	5015 81 2	259	259	2066 2M F	/ St / F	5046516	1117 02 5	267	267
1801 RK25	/ St / G	5378853	5015 75 8			258	2066 2M FS	/ St / FS	5046578		

02 TBS-Katalog_2010_Neuer_Stand / da / 08/09/2010 (LLEExport_01129)

Typefortegnelse

EAN-nummerets opbygning: Landekode **40** Producentkode **1219** (til varenummer der begynder med **0** gælder: **1010**)

Individuel EAN-C **5647589**

Type	Mål/farve/div.	EAN-C.	Art.-nr.	Pris	Side	Type	Mål/farve/div.	EAN-C.	Art.-nr.	Pris	Side
2500 25	/ St	5243373	3043 25 8	€/st.	273	5052 V4A 30X3.5	30 x 3,5/ V4A	5022015	5018 73 0	€/100 m	288
2510 20	/ St	5717492	3043 31 2		273					€/st.	
2520 20	/ St	5243793	3043 70 3		274	5700 A DIN		5400936	5106 02 8		333
2520 25	/ St	5243854	3043 75 4		274	5700 DIN		5400875	5106 00 1		333
2530 20	/ St	5243557	3043 40 1		274	5800 VA	/ V2A	5900436	5106 14 1		333
2530 25	/ St	5243618	3043 45 2		274	5800 VZ	/ St / FS	5900375	5106 13 3		333
2531 20	/ St	5642312	3043 90 8		274						
2535 20	/ St	5453796	3043 91 6		274	5900	/ St	5244813	3059 00 6		335
2535 25	/ St	5453970	3044 91 2		274	ASP-V11E1 4		5917717	5083 08 7		228
						ASP-V24T 4		5917595	5083 06 0		228
2536 20	/ St	5643036	3044 90 4		274						
2536 25	/ St	5642978	3044 83 1		274	C 25-B+C 0		5919391	5095 60 3		142
						C 25-B+C 0		5919391	5095 60 3		171
						C 25-B+C 1		5542957	5095 60 6		134
2710 20	/ St / FT	5372370	5001 21 8		283	C 25-B+C 1		5542957	5095 60 6		156
2710 25	/ St / FT	5372431	5001 22 6		283	C 25-B+C 1		5542957	5095 60 6		171
2730 20 FT	/ St / FT	5372554	5001 40 4		283	CNS 3-D-D	D sort	5952817	5092 70 1		189
2730 20 VA	/ V2A	5635475	5001 36 6		283						
2730 25 FT	/ St / FT	5372615	5001 41 2		283	CNS-D-D	Dlysegrå	5314837	5092 60 4		189
2745 20 MS	/ CuZn / Cu	5372851	5001 56 0		284	DLS-BS		5685333	5082 38 2		228
2745 20 MS	/ CuZn / Cu	5372851	5001 56 0		331						
						DS-7 16 M/W		5030881	5093 17 1		222
2760 20 FT	101/ St / FT	5372912	5001 64 1		283						
2760 20 VA	101/ V2A	5635239	5001 61 7		283	DS-BNC M/M		5391098	5093 26 0		221
2760 25 FT	110/ St / FT	5372974	5001 66 8		283	DS-BNC M/W		5391036	5093 25 2		220
						DS-BNC W/W		5390978	5093 23 6		220
5000	/ St / F	5415695	5304 00 8	€/100 stk.	316	DS-F M/W		5022732	5093 27 5		222
						DS-F W/W		5022619	5093 27 2		222
5001 DIN-FT	/ St / FT	5415879	5304 10 5		316						
5001 N-CU	/ Cu	5817574	5304 17 2		317	DS-N M/W		5805991	5093 99 6		221
5001 N-FT	/ St / FT	5817512	5304 16 4		317	DS-N W/W		5962243	5093 98 8		221
5001 ZN-CU	/ Zn / Cu	5415930	5304 11 3		316						
						DS-TNC M/W		5087250	5093 27 0		221
5002 DIN-FT	/ St / FT	5416050	5304 20 2		317						
5003	/ TG / FT	5416234	5304 31 8		317					€/100 stk.	
						EKE-V		6001767	5492 80 7		317
5004 DIN-FT 12	/ TG / FT	5416357	5304 40 7		321						
5004 DIN-FT 20	/ TG / FT	5416418	5304 50 4		321						
5005 DIN-FT	/ St / F	5416470	5304 60 1		318	FC-D	Drenhvid	5035053	5092 80 0	€/st.	188
5005 N-FT	/ St / FT	5817758	5304 66 0		318						
						FC-ISDN-D	Drenhvid	5047223	5092 81 2		189
5009	/ St / F	5416951	5304 97 0		317						
						FC-RJ-D	Drenhvid	5047254	5092 82 8		189
5010 20 FT	/ St / FT	5503057	5304 52 0		321						
						FC-SAT-D	Drenhvid	5035176	5092 81 6		188
5011	/ St / FT	5417071	5304 99 7		280						
5011	/ St / FT	5417071	5304 99 7		317	FC-TAE-D	Drenhvid	5035237	5092 82 4		188
						FC-TV-D	Drenhvid	5035114	5092 80 8		188
5011 VA M10	/ V4A	5629115	5334 93 4		280						
5011 VA M10	/ V4A	5629115	5334 93 4		317	FDB-2 24-M	3222	5683339	5098 38 0		246
5011 VA M12	/ V4A	5959663	5334 94 2		280	FDB-2 24-N	3222	5683384	5098 39 0		246
5011 VA M12	/ V4A	5959663	5334 94 2		317	FDB-3 24-M	3222	5683346	5098 38 2		246
						FDB-3 24-N	3222	5683391	5098 39 2		246
5052 DIN 20X2.5	/ St / FT	5680468	5019 34 0	€/100 m	270					€/100 stk.	
5052 DIN 20X2.5	/ St / FT	5680468	5019 34 0		288	F-FIX-10		5070054	5403 10 3		293
5052 DIN 25X3	/ St / FT	5694007	5019 34 2		270					€/st.	
5052 DIN 25X3	/ St / FT	5694007	5019 34 2		288	F-FIX-132	/ V2A	5613572	5403 33 0		294
5052 DIN 30X3	/ St / FT	5694014	5019 34 4		270					€/100 stk.	
5052 DIN 30X3	/ St / FT	5694014	5019 34 4		288	F-FIX-16		5548713	5403 20 0		292
5052 DIN 30X3.5	/ St / FT	5680475	5019 34 5		288	F-FIX-B10	/ PP	5070085	5403 12 4		293
5052 DIN 30X3.5	/ St / FT	5680475	5019 34 5		270	F-FIX-B16	/ PP	5548959	5403 23 5		293
5052 DIN 30X3.5	/ St / FT	5680482	5019 34 7		288					€/st.	
5052 DIN 30X3.5	/ St / FT	5680482	5019 34 7		270	F-FIX-BASIS	/ PP	5034933	5403 32 4		290
5052 DIN 30X4	/ St / FT	5680499	5019 35 0		288	F-FIX-JUNIOR	1000/ Aluminium	5034872	5403 30 8		290
5052 DIN 30X4	/ St / FT	5680499	5019 35 0		270					€/100 stk.	
5052 DIN 40X4	/ St / FT	5680505	5019 35 5		288	F-FIX-KL	/ V2A	5548775	5403 21 9		293
5052 DIN 40X4	/ St / FT	5680505	5019 35 5		270	F-FIX-S10		5070078	5403 11 7		293
5052 DIN 40X5	/ St / FT	5680512	5019 36 0		288	F-FIX-S16		5548898	5403 22 7		293
5052 DIN 40X5	/ St / FT	5680512	5019 36 0		270						
5052 V2A 30X3.5	30 x 3,5/ V2A	5800415	5018 50 1		270						
5052 V2A 30X3.5	30 x 3,5/ V2A	5800415	5018 50 1		288					€/100 m	
5052 V4A 30X3.5	30 x 3,5/ V4A	5800477	5018 70 6		270	FL 20-CU	20 x 2,5/ Cu	5382331	5021 80 4		270
5052 V4A 30X3.5	30 x 3,5/ V4A	5800477	5018 70 6		288	FL 20-CU	20 x 2,5/ Cu	5382331	5021 80 4		288
5052 V4A 30X3.5	30 x 3,5/ V4A	5022015	5018 73 0		270						

02 TBS-Katalog_2010_Neuer_Stand / da / 08/09/2010 (LLEExport_01129)

Type	Mål/farve/div.	EAN-C.	Art.-nr.	Pris	Side	Type	Mål/farve/div.	EAN-C.	Art.-nr.	Pris	Side
FLD 110	12286,2	5578413	5098 64 6	€/st.	238	LE ERDER FT	1500/ St / FT	5617358	5000 30 0	€/st.	272
FLD 12	13,59,5	5578376	5098 60 3		237	LE ERDER FT	1000/ St / FT	5018001	5000 29 7		272
FLD 2-110	12286,2	5578512	5098 85 9	€/100 m	240	LE ERDER V4A	1500/ V4A	5708834	5000 33 5	€/st.	272
FLD 2-12	13,59,5	5578444	5098 80 8		239						
FLD 2-24	27 19	5578451	5098 81 6	€/st.	239					€/st.	275
FLD 24	27 19	5578383	5098 61 1		237	LE HAMMER-AC	/ St	5111641	3043 61 8		275
FLD 2-48	5337,5	5578468	5098 82 4	€/100 m	239	LE HAMMER-B	/ St	5087137	3043 61 4	€/st.	275
FLD 2-5	85,5	5578529	5098 86 7		239	LE HAMMER-B-II	/ St	5421627	3043 62 8		275
FLD 48	5337,5	5578390	5098 63 0	€/st.	237	LE HAMMER-H	/ St	5087076	3043 61 0	€/st.	275
FLD 5	64,2	5578369	5098 60 0		237	LE HAMMER-SDS-M	/ St	5111160	3043 60 2		275
FLD 60	9366	5578406	5098 63 8	€/100 m	238	LE HAMMER-W	/ St	5617419	3043 60 6	€/st.	275
FRD 110	12286,2	5578338	5098 55 7		235						
FRD 12	13,59,5	5578291	5098 50 6	€/100 m	234	LE KOPF	/ St / FT	5617297	3042 30 8	€/st.	273
FRD 2-24	27 19	5578420	5098 72 7		236						
FRD 24	27 19	5578307	5098 51 4	€/100 m	234	LE SPITZE	/ St / FT	5617235	3041 40 9	€/st.	273
FRD 24 HF	28 19,7	5578352	5098 57 5		233						
FRD 2-5	64,2	5578437	5098 79 4	€/100 m	236					€/st.	254
FRD 48	5337,5	5578314	5098 52 2		234	LFC		5425182	5096 78 6		254
FRD 5	64,2	5578284	5098 49 2	€/100 m	234					€/st.	217
FRD 5 HF	64,2	5578345	5098 57 1		233	LSA-A-LEI	grå	5525134	5084 00 8		217
FS-V20	196 x 144 x 71	5397458	5099 80 3	€/100 m	251	LSA-BF-180		5525370	5084 02 4	€/st.	218
ISAV1000R	/ GFK	5004608	5408 84 9		251	LSA-BF-24		5525431	5084 02 8		218
ISAV1000W	/ GFK	5009733	5408 85 2	€/100 m	310	LSA-B-MAG		5525318	5084 02 0	€/st.	217
isCon 1000 SW		5674573	5408 00 2		310	LSA-E		5525493	5084 03 2		218
isCon 1000 SW		5674627	5408 00 4	€/100 m	310	LSA-E-LEI	rød	5525257	5084 01 6	€/st.	217
isCon AP1-16 VA	/ V2A	5674696	5408 02 6		310	LSA-G	lysegrå/ PA	5110750	5084 04 8		219
isCon AP2-16 VA	/ V2A	5674702	5408 02 8	€/100 m	310	LSA-M	/ St	5525554	5084 03 6	€/st.	218
isCon connect	/ V2A	5674689	5408 02 2		310	LSA-T-LEI	hvid	5525196	5084 01 2		217
isCon connect	/ V2A	5674689	5408 02 2	€/100 m	311	LSA-TOOL		5525615	5084 04 0	€/st.	219
isCon cut		5674641	5408 01 1		311	MB 1		5415732	5096 64 8		143
isCon DH	/ GFK	5674863	5408 04 3	€/100 m	313	MB 1		5415732	5096 64 8	€/st.	172
isCon H VA	/ V2A	5699668	5408 05 6		313	MB 1		5415732	5096 64 8		181
isCon H280 PA	/ PA	5674887	5408 04 9	€/100 m	311	MB 1+FS		5415749	5096 64 9	€/st.	143
isCon H280 VA	/ V2A	5674870	5408 04 7		311	MB 1+FS		5415749	5096 64 9		172
isCon HS PA	/ PA	5674917	5408 05 4	€/100 m	313	MB 1+FS		5415749	5096 64 9	€/st.	181
isCon HS VA	/ V2A	5674726	5408 05 2		311	MB 1+NPE		5415770	5096 65 0		143
isCon PAE	/ V2A	5674719	5408 03 6	€/100 m	313	MB 1+NPE		5415770	5096 65 0	€/st.	172
isCon stripper		5674634	5408 00 9		312	MB 1+NPE+FS		5415787	5096 65 1		143
isFang 3000	1240/ GFK	5670056	5408 94 2	€/100 m	312	MB 1+NPE+FS		5415787	5096 65 1	€/st.	181
isFang 3B-100	1000/ V2A	5670148	5408 96 8		312	MB 1+NPE+FS		5415787	5096 65 1		181
isFang 3B-100	1000/ V2A	5670148	5408 96 8	€/100 m	311	MB 2		5415794	5096 65 3	€/st.	143
isFang 3B-150	1500/ V2A	5674931	5408 96 9		311	MB 2		5415794	5096 65 3		172
isFang 3B-150	1500/ V2A	5674931	5408 96 9	€/100 m	314	MB 2+FS		5415800	5096 65 4	€/st.	143
isFang 3B-G1	270/ V2A	5674948	5408 97 1		314	MB 2+FS		5415800	5096 65 4		172
isFang 3B-G1	270/ V2A	5674948	5408 97 1	€/100 m	290	MB 2+NPE		5067481	5096 65 5	€/st.	143
isFang 3B-G2	340/ V2A	5674979	5408 97 2		290	MB 2+NPE		5067481	5096 65 5		172
isFang 3B-G2	340/ V2A	5674979	5408 97 2	€/100 m	314	MB 2+NPE		5067481	5096 65 5	€/st.	181
isFang 3B-G3	430/ V2A	5674986	5408 97 3		314	MB 2+NPE+FS		5067498	5096 65 7		143
isFang 3B-G3	430/ V2A	5674986	5408 97 3	€/100 m	291	MB 2+NPE+FS		5067498	5096 65 7	€/st.	172
isFang 5000	3340/ GFK	5670063	5408 94 6		291	MB 2+NPE+FS		5067498	5096 65 7		181
isFang TR100	40/ V2A	5670100	5408 95 6	€/100 m	314	MB 3		5067504	5096 66 5	€/st.	143
isFang TS40-50	40/ V2A	5670117	5408 95 8		313	MB 3		5067504	5096 66 5		172
isFang TS50-60	30/ V2A	5670124	5408 96 0	€/100 m	314	MB 3+FS		5067535	5096 66 7	€/st.	143
isFang TS50x50	30/ V2A	5670131	5408 96 4		315	MB 3+FS		5067535	5096 66 7		172
isFang TW200	/ V2A	5670094	5408 95 4	€/100 m	315	MB 3+FS		5067535	5096 66 7	€/st.	181
isFang TW30	30/ V2A	5670087	5408 95 2		314	MB 3+NPE		5067542	5096 66 9		143
isFang TW80	80/ V2A	5670070	5408 95 0	€/100 m	314	MB 3+NPE		5067542	5096 66 9	€/st.	172
ISO-A-500	500/ Aluminium	5542773	5408 80 6		314	MB 3+NPE		5067542	5096 66 9		181
ISO-A-800	800/ Aluminium	5542834	5408 81 4	€/100 m	310	MB 3+NPE+FS		5067559	5096 67 1	€/st.	143
ISOLAB	D/GB	5921738	5096 81 2		310	MB 3+NPE+FS		5067559	5096 67 1		172
KB MB		5709350	5089 66 0	€/100 m	310	MB 4		5067566	5096 68 0	€/st.	143
KB MB		5709367	5089 66 2		310	MB 4		5067566	5096 68 0		172
KNS IS-D		5688754	5092 52 3	€/100 m	183	MB 4+FS		5067597	5096 68 2	€/st.	143
KNS-D		5864851	5092 50 7		183	MB 4+FS		5067597	5096 68 2		172
KOAX B-E2 MF-C		5684916	5082 41 2	€/100 m	192	MB 4+FS		5067597	5096 68 2	€/st.	181
KOAX B-E2 MF-F		5684855	5082 42 0		192	MB 50-3+NPE		5425144	5096 67 5		131
LC 63		5509899	5096 97 0	€/100 m	192	MB 50-3+NPE+FS		5425151	5096 67 7	€/st.	131
					223	MB-SG	blå/ PA	5616375	5096 69 5		142
				€/100 m	223	MB-SG	blå/ PA	5616375	5096 69 5	€/st.	183
					125	MC 125-B NPE		5966449	5096 86 3		122
								5480730	5096 82 0		124

Typefortegnelse

EAN-nummerets opbygning: Landekode **40** Producentkode **1219** (til varenummer der begynder med **0** gælder: **1010**)

Individuel EAN-C **5647589**

Type	Mål/farve/div.	EAN-C.	Art.-nr.	Pris	Side	Type	Mål/farve/div.	EAN-C.	Art.-nr.	Pris	Side
MC 50-B 0-OS		5051428	5096 82 5	€/st.	124	RD 10-V2A	/ V2A	5801375	5021 22 7	€/100 m	271
MC 50-B 3		5077046	5096 87 6		123	RD 10-V2A	/ V2A	5801375	5021 22 7		289
MC 50-B 3+1		5077084	5096 87 8		122	RD 10-V2A	/ V2A	5680567	5021 23 9		271
MC 50-B 3+1-OS		5288244	5096 83 2		122	RD 10-V2A	/ V2A	5680567	5021 23 9		289
MC 50-B 3-OS		5288237	5096 83 1		123	RD 10-V4A	/ V4A	5902058	5021 64 2		289
MC 50-B U VDE		5480792	5096 83 9		125	RD 10-V4A	/ V4A	5902058	5021 64 2		271
MC 50-B VDE		5966388	5096 84 7		123	RD 10-V4A	/ V4A	5680581	5021 64 7		289
MC 50-B-OS		5051411	5096 85 1		123	RD 10-V4A	/ V4A	5680581	5021 64 7		271
MC V3	/ Cu	5531135	5096 88 4		125	RD 8-ALU	/ Aluminium	5381914	5021 28 6		270
MC V4	/ Cu	5531197	5096 88 6		125	RD 8-ALU	/ Aluminium	5381914	5021 28 6		288
						RD 8-ALU-T	/ Aluminium	5901273	5021 29 4		270
MCD 125-B NPE		5541394	5096 86 5		118	RD 8-ALU-T	/ Aluminium	5901273	5021 29 4		288
MCD 50-B		5541158	5096 84 9		119	RD 8-CU	/ Cu	5382034	5021 48 0		271
MCD 50-B 0		5544517	5096 82 2		124	RD 8-CU	/ Cu	5382034	5021 48 0		289
MCD 50-B 0-OS		5051473	5096 82 7		124	RD 8-FT	/ St / FT	5381556	5021 08 1		270
MCD 50-B 3		5077077	5096 87 7		119	RD 8-FT	/ St / FT	5381556	5021 08 1		288
MCD 50-B 3+1		5077091	5096 87 9		118	RD 8-PVC	hvid/ Aluminium	5067474	5021 33 2		271
MCD 50-B 3+1-OS		5288299	5096 83 6	118	RD 8-PVC	hvid/ Aluminium	5067474	5021 33 2	289		
MCD 50-B 3+1-VG		5362036	5096 87 5	120	RD 8-V2A	/ V2A	5680529	5021 23 5	271		
MCD 50-B 3-OS		5288282	5096 83 5	119	RD 8-V2A	/ V2A	5680529	5021 23 5	289		
MCD 50-B 3-VG		5362029	5096 87 4	121	RD 8-V4A	/ V4A	5680574	5021 64 4	271		
MCD 50-B-OS		5051466	5096 85 2	119	RD 8-V4A	/ V4A	5680574	5021 64 4	289		
MDP-2 D-24-T		5406860	5098 42 2	242							
MDP-2 D-48-T		5406891	5098 44 2	243	RD-ALU			5021 05 0		270	
MDP-2 D-5-T		5406839	5098 40 4	241	RD-ALU			5021 05 0		288	
MDP-3 D-24-T		5406877	5098 42 7	242							
MDP-3 D-48-T		5406907	5098 44 6	243							
MDP-3 D-5-T		5406846	5098 40 7	241					€/st.		
MDP-4 D-24-T		5406884	5098 43 1	242	RJ11-TELE 4-C		5680536	5081 92 0		214	
MDP-4 D-24-T-10		5625131	5098 43 3	244	RJ11-TELE 4-C		5680536	5081 92 0		215	
MDP-4 D-48-T		5406914	5098 45 0	243	RJ11-TELE 4-F		5680413	5081 93 9		215	
MDP-4 D-5-T		5406853	5098 41 1	241							
MDP-4 D-5-T-10		5625124	5098 41 3	244	RJ45 S-ATM 8-F		5462439	5081 79 3		223	
					RJ45 S-E100 4-B		5239956	5081 72 6		224	
					RJ45 S-E100 4-C		5239895	5081 73 4		224	
MK-B		5461111	5091 32 2	255	RJ45 S-E100 4-F		5239833	5081 74 2		224	
MK-B		5461111	5091 32 2	333	RJ45-ISDN 4-C-G		5889458	5081 54 8		216	
					RJ45S-V24T 4-F		5502630	5081 64 5		225	
					RJ45S-V24T 8-F		5502692	5081 64 7		225	
					RJ45-TELE 4-C		5791119	5081 96 3		215	
M-Quick M25 SW	20-25 / PA	5505396	2153 78 7	312	RJ45-TELE 4-F		5791058	5081 97 1		215	
ND-CAT6A/EA		5614364	5081 80 0	223	RK-FIX	/ St / FT	5433682	5316 45 0		€/100 stk.	323
					RK-FIX CU	/ V2A / Cu	5433736	5316 46 8			324
					RK-FIX VA	/ V2A	5433729	5316 45 9			323
PCS		5461296	5091 43 8	255							
PCS		5461296	5091 43 8	333							
										€/100 m	
PCS-CS-D	D	5461654	5091 68 3	255	S 9-CU	9/ Cu	5382218	5021 65 0			271
PCS-CS-D	D	5461654	5091 68 3	334	S 9-CU	9/ Cu	5382218	5021 65 0			289
PCS-CS-GB	GB	5896111	5091 69 1	255							
PCS-CS-GB	GB	5896111	5091 69 1	334							
										€/st.	
PCS-H		5461470	5091 52 7	255	SC-TELE 4-C-G		5834793	5081 68 8			214
PCS-H		5461470	5091 52 7	333	SC-TELE 4-C-G		5834793	5081 68 8			214
										€/st.	
PS3-B+C TNC+FS		5405535	5089 75 6	146	SD09-V11 9		5916277	5080 06 1			227
PS3-B+C TNC-FS		5405528	5089 75 4	146	SD09-V24 9		5915973	5080 05 3			226
PS3-VA TNC		5405566	5089 76 8	148	SD15-V24 15		5916031	5080 15 0			226
PS3-VA TNC+FS		5405580	5089 77 5	148	SD25-V11 25		5916390	5080 28 2			227
					SD25-V24 25		5916215	5080 27 4			226
PS4-B+C TNS+FS		5405559	5089 76 3	145							
PS4-B+C TT+TNS		5405542	5089 76 1	145							
PS4-VA TT+FS		5405597	5089 77 7	147	SD-Fix		5670735	5403 33 5			294
PS4-VA TT+TNS		5405573	5089 77 0	147							
										€/100 stk.	
P-TK		5017387	5086 01 9	184							
P-TK+SAT		5017448	5086 02 3	184	SQ M6	M6 15/ Pc	5016069	2146 50 9			312
P-TK+TV		5017509	5086 02 7	184	SQ PP	630/ PA	5016182	2351 70 6			312
										€/100 m	
RD 10	/ St / FT	5381617	5021 10 3	270	SQ-20 SW	dybsort29/ PP	5655367	2146 16 4			312
RD 10	/ St / FT	5381617	5021 10 3	288							
RD 10-ALU	/ Aluminium	5381976	5021 30 8	270							
RD 10-ALU	/ Aluminium	5381976	5021 30 8	288	S-UHF MW		5390732	5093 02 3		€/st.	220
RD 10-CU	/ Cu	5382096	5021 50 2	271	S-UHF WW		5390671	5093 01 5			220
RD 10-CU	/ Cu	5382096	5021 50 2	289							
RD 10-PVC	/ St / FT	5381730	5021 16 2	271	TKS-B	170 120	5578277	5097 97 6			233
RD 10-PVC	/ St / FT	5381730	5021 16 2	289							

Type	Mål/farve/div.	EAN-C.	Art.-nr.	Pris	Side	Type	Mål/farve/div.	EAN-C.	Art.-nr.	Pris	Side
TV 4+1		5022978	5083 40 0	€/st.	222	V20-C 4+AS-280		5393795	5096 39 1	€/st.	160
ÜSM-A		5080886	5092 45 1		190	V20-C 4+FS-280		5240204	5094 73 4		159
ÜSM-A-2		5247098	5092 46 0		190	V20-C 4+FS-385		5240297	5094 78 3		164
ÜSM-A-4		5613596	5092 47 2		190	V20-C 4+FS-550		5240341	5094 79 5		167
ÜSM-A-TW		5613589	5092 47 0		190	V20-C 4+FS-SÜ		5393252	5096 27 8		161
						V20-C 4-280		5240037	5094 62 7		158
						V20-C 4-385		5240167	5094 70 8		163
						V20-C 4-550		5240181	5094 71 8		166
ÜSS 45-A-ALU	alu-lakeret	5006220	6117 46 7		191	V20-C U-2 AS		5393856	5096 41 3		144
ÜSS 45-A-RW	renhvid	6117611	6117 46 5		191	V20-C U-2 AS		5393856	5096 41 3		173
ÜSS 45-O-ALU	alu-lakeret	5006213	6117 47 5		191	V20-C U-2 AS		5393856	5096 41 3		182
ÜSS 45-O-RW	renhvid	6117673	6117 47 3		191	V20-C U-2 PH		5464457	5096 63 7		210
						V20-C U-2 PH+FS		5464464	5096 63 9		210
						V20-C U-3 AS		5393917	5096 42 1		144
V 10-C/1-280		5155287	5093 41 4		178	V20-C U-3 AS		5393917	5096 42 1		173
						V20-C U-3 AS		5393917	5096 42 1		182
V 20-C 3+NPE+FS		5616382	5094 76 4		153	V20-C U-3 FS-SÜ		5393559	5096 35 9		144
						V20-C U-3 FS-SÜ		5393559	5096 35 9		173
V10 COMPACT 150		5246268	5093 37 8		176	V20-C U-3 FS-SÜ		5393559	5096 35 9		182
V10 COMPACT 255		5076551	5093 38 0		176	V20-C U-3+NPE		5063407	5096 37 0		144
V10 COMPACT 385		5126041	5093 38 4		176	V20-C U-3+NPE		5063407	5096 37 0		173
V10 COMPACT-AS		5299448	5093 39 1		176	V20-C U-3+NPE		5063407	5096 37 0		182
						V20-C U-3+NPE-AS		5247104	5096 37 2		144
V10-C 0-150		5158103	5093 40 0		180	V20-C U-3+NPE-AS		5247104	5096 37 2		173
V10-C 0-280		5012825	5093 40 2		180	V20-C U-3+NPE-AS		5247104	5096 37 2		182
V10-C 0-320		5012832	5093 40 4		180	V20-C U-3PH-Y		5299455	5096 64 7		210
V10-C 0-385		5004660	5093 40 6		180	V20-C U-3PH-Y-FS		5648499	5096 64 6		210
V10-C 1+NPE-280		5382799	5093 41 8		178	V20-C U-4 AS		5393979	5096 44 8		144
V10-C 3+NPE		5363903	5094 92 0		178	V20-C U-4 AS		5393979	5096 44 8		173
V10-C 3+NPE+FS		5363941	5094 93 1		178	V20-C U-4 AS		5393979	5096 44 8		182
V10-C 3+NPE-320		5363934	5094 92 4		179	V20-C U-4 FS-SÜ		5393610	5096 36 7		144
V10-C 3+NPEFS320		5363958	5094 93 5		179	V20-C U-4 FS-SÜ		5393610	5096 36 7		173
						V20-C U-4 FS-SÜ		5393610	5096 36 7		182
V20-C 0-150	200	5519133	5096 70 7		169	V20-VA 0		5807612	5099 61 3		171
V20-C 0-280	350	5396918	5099 60 9		169	V20-VA 1-385		5406716	5099 47 5		168
V20-C 0-300PV	300	5708902	5099 61 1		209						
V20-C 0-320-SP	420	5570318	5099 84 8		169	V25-B+C 0-150	200	5965664	5097 08 8		141
V20-C 0-335	420	5481270	5099 85 0		170	V25-B+C 0-280	350	5394099	5097 05 3		141
V20-C 0-385	505	5396857	5099 59 5		170	V25-B+C 0-320	420	5711551	5097 29 0		141
V20-C 0-440	585	5942498	5099 70 6		170	V25-B+C 0-385	505	5766636	5097 06 1		141
V20-C 0-500PV	500	5708933	5099 70 8		209	V25-B+C 0-450PV	450	5708896	5097 06 5		209
V20-C 0-550	745	5396970	5099 61 7		170	V25-B+C 1+NPE		5382850	5094 45 7		134
V20-C 0-75	100	5396734	5099 57 9		169	V25-B+C 1+NPE+FS		5374886	5094 44 4		135
V20-C 1+FS-280		5406679	5094 72 7		159	V25-B+C 1-150		5457473	5094 40 1		133
V20-C 1+NPE+FS		5382911	5094 76 0		157	V25-B+C 1-280		5406556	5094 41 8		136
V20-C 1+NPE-150		5382966	5094 63 9		152	V25-B+C 1-385		5406563	5094 43 1		140
V20-C 1+NPE-280		5382973	5094 65 0		156	V25-B+C 1NPE150		5382843	5094 44 8		132
V20-C 1+NPE-385		5382980	5094 66 6		162	V25-B+C 1NPEFS38		5374916	5094 44 6		139
V20-C 1-150		5406617	5094 67 7		154	V25-B+C 2+NPE		5239826	5094 46 0		134
V20-C 1-280		5406594	5094 61 8		158	V25-B+C 2-150		5382812	5094 40 3		133
V20-C 1-385		5406655	5094 70 3		163	V25-B+C 2-280		5382829	5094 42 1		136
V20-C 1-550		5406662	5094 71 3		166	V25-B+C 2-385		5382836	5094 43 4		140
V20-C 2+AS-280		5393672	5096 37 5		160	V25-B+C 2NPE150		5239802	5094 45 1		132
V20-C 2+FS-280		5374923	5094 63 2		159	V25-B+C 2-PH900	900	5478690	5097 45 7		201
V20-C 2+FS-550		5374985	5094 63 6		167	V25-B+C 2PHFS900	900	5709138	5097 45 8		201
V20-C 2+NPE+FS		5240235	5094 76 2		157	V25-B+C 3+AS		5945314	5097 18 5		137
V20-C 2+NPE-150		5240044	5094 64 1		152	V25-B+C 3+NPE		5239864	5094 46 3		134
V20-C 2+NPE-280		5240068	5094 65 3		156	V25-B+C 3+NPE+AS		5617532	5097 43 2		135
V20-C 2+NPEFS15		5240228	5094 75 0		153	V25-B+C 3+NPE-FS		5239949	5094 51 0		135
V20-C 2-150		5382881	5094 67 9		154	V25-B+C 3-280		5239734	5094 42 3		136
V20-C 2-280		5382867	5094 62 1		158	V25-B+C 3-385		5239758	5094 43 7		140
V20-C 2-385		5382898	5094 70 4		163	V25-B+C 3-FS280		5239925	5094 49 0		137
V20-C 2-550		5382904	5094 71 4		166	V25-B+C 3NPE150		5239819	5094 45 4		132
V20-C 2-PH-1000	1000	5478669	5094 61 7		203	V25-B+C 3NPE385		5239888	5094 47 8		139
V20-C 2PH-600	600	5708889	5094 61 3		202	V25-B+C 3NPEAS38		5542056	5097 11 1		139
V20-C 2PHFS-1000	1000	5709114	5094 61 5		203	V25-B+C 3NPEFS38		5239994	5094 52 6		139
V20-C 2PHFS-600	600	5709077	5094 57 2		202	V25-B+C 3-PH900	900	5478683	5097 44 7		201
V20-C 3+AS-280		5393733	5096 38 3		160	V25-B+C 3PHFS900	900	5709121	5097 44 8		201
V20-C 3+FS-280		5240198	5094 73 1		159	V25-B+C 4+AS280		5394211	5097 19 3		137
V20-C 3+FS-385		5240280	5094 78 0		164	V25-B+C 4+FS-SÜ		5394396	5097 35 5		138
V20-C 3+FS-550		5240334	5094 79 2		167	V25-B+C 4-280		5239741	5094 42 6		136
V20-C 3+FS-SÜ		5393191	5096 25 1		161	V25-B+C 4-385		5239765	5094 44 0		140
V20-C 3+NPE+AS		5617471	5096 39 7		157	V25-B+C 4-FS280		5239932	5094 49 3		137
V20-C 3+NPE+FS		5240242	5094 76 5		157	V25-B+C 4-FS-G		5240013	5094 55 2		138
V20-C 3+NPE-150		5240051	5094 64 4		152						
V20-C 3+NPE-280		5240099	5094 65 6		156	V50-B+C 0-280	350	5361954	5093 72 4		130
V20-C 3+NPE-385		5240112	5094 66 8		162	V50-B+C 0-300PV	300	5708841	5093 72 6		209
V20-C 3+NPEFS38		5240303	5094 78 8		162	V50-B+C 1+NPE		5688426	5093 65 3		128
V20-C 3-150		5240129	5094 68 0		154	V50-B+C 1+NPE+FS		5688433	5093 66 1		128
V20-C 3-280		5240020	5094 62 4		158	V50-B+C 2-PH600	600	5478553	5093 62 8		200
V20-C 3-385		5240150	5094 70 5		163	V50-B+C 2PHFS600	600	5709060	5093 62 9		200
V20-C 3-550		5240174	5094 71 5		166	V50-B+C 3+FS280		5361916	5093 64 3		129
V20-C 3-PH-1000	1000	5478621	5094 60 8		203	V50-B+C 3+NPE		5425120	5093 65 4		128
V20-C 3PH-600	600	5708872	5094 60 5		202	V50-B+C 3+NPE+FS		5425137	5093 66 2		128
V20-C 3PHFS-1000	1000	5648482	5094 57 4		203	V50-B+C 3-280		5361893	5093 62 7		129
V20-C 3PHFS-600	600	5709084	5094 57 6		202	V50-B+C 3-PH600	600	5478546	5093 62 3		200

Typefortegnelse

EAN-nummerets opbygning: Landekode **40** Producentkode **1219** (til varenummer der begynder med **0** gælder: **1010**)

Individuel EAN-C **5647589**

Type	Mål/farve/div.	EAN-C.	Art.-nr.	Pris	Side				
				€/st.					
V50-B+C 3PHFS600	600	5709022	5093 62 5		200				
V50-B+C 4		5361909	5093 63 1		129				
V50-B+C 4+FS		5361923	5093 64 7		129				
VB-MDP 10-MD	/ Cu	5410461	5098 47 0		245				
VB-MULTIBASE250		5237358	5089 65 5		142				
VB-V10 COMPACT-2		5237341	5089 65 0		177				
VB-V10 COMPACT-4		5299400	5089 65 2		177				
VF110-AC DC	150	5578154	5097 63 1		194				
VF110-AC DC	150	5578154	5097 63 1		230				
VF110-AC DC-FS	150200	5578192	5097 84 6		195				
VF110-AC DC-FS	150200	5578192	5097 84 6		231				
VF12-AC DC	13,5	5578116	5097 45 3		193				
VF12-AC DC	13,5	5578116	5097 45 3		229				
VF2-110-AC/DCFS	150200	5578253	5097 93 5		196				
VF2-110-AC/DCFS	150200	5578253	5097 93 5		232				
VF2-230-AC/DC-FS	255350	5578260	5097 93 9		196				
VF2-230-AC/DC-FS	255350	5578260	5097 93 9		232				
VF2-24-AC/DC-FS	3446	5578246	5097 93 1		196				
VF2-24-AC/DC-FS	3446	5578246	5097 93 1		232				
VF230-AC/DC	255	5578161	5097 65 0		194				
VF230-AC/DC	255	5578161	5097 65 0		230				
VF230-AC/DC-FS	350255	5578208	5097 85 2		195				
VF230-AC/DC-FS	350255	5578208	5097 85 2		231				
VF230-AC-FS	255	5578215	5097 85 8		195				
VF230-AC-FS	255	5578215	5097 85 8		231				
VF24-AC/DC	34	5578123	5097 60 7		193				
VF24-AC/DC	34	5578123	5097 60 7		229				
VF24-AC/DC-FS	3446	5578185	5097 82 0		195				
VF24-AC/DC-FS	3446	5578185	5097 82 0		231				
VF48-AC/DC	60	5578130	5097 61 5		193				
VF48-AC/DC	60	5578130	5097 61 5		229				
VF60-AC/DC	80	5578147	5097 62 3		193				
VF60-AC/DC	80	5578147	5097 62 3		229				
VG 3-B TNC		5531074	5089 21 2		121				
VG 4-B TNS+TT		5531012	5089 20 0		120				
VG LM	/ PA	5047155	5088 87 9		142				
VG-BC DCPH-MS600	600	5613725	5088 69 3		206				
VG-BC DCPH-MS900	900	5613718	5088 69 2		206				
VG-BC DCPH-Y600	600	5709008	5088 67 6		204				
VG-BC DCPH-Y900	900	5709015	5088 67 8		204				
VG-C ACDC-PH550	745	5023210	5088 68 6		208				
VG-C DC-PH1000-4	1000	5704010	5088 70 3		207				
VG-C DC-PH-MS		5371090	5088 69 4		206				
VG-C DCPH-MS1000	1000	5613701	5088 69 1		206				
VG-C DC-PH-Y		5473206	5088 69 9		205				
VG-C DCPH-Y1000	1000	5708964	5088 67 2		204				
VG-C DCPH-Y600	600	5708957	5088 67 0		204				
ZSF		5518419	2362 97 0		334				

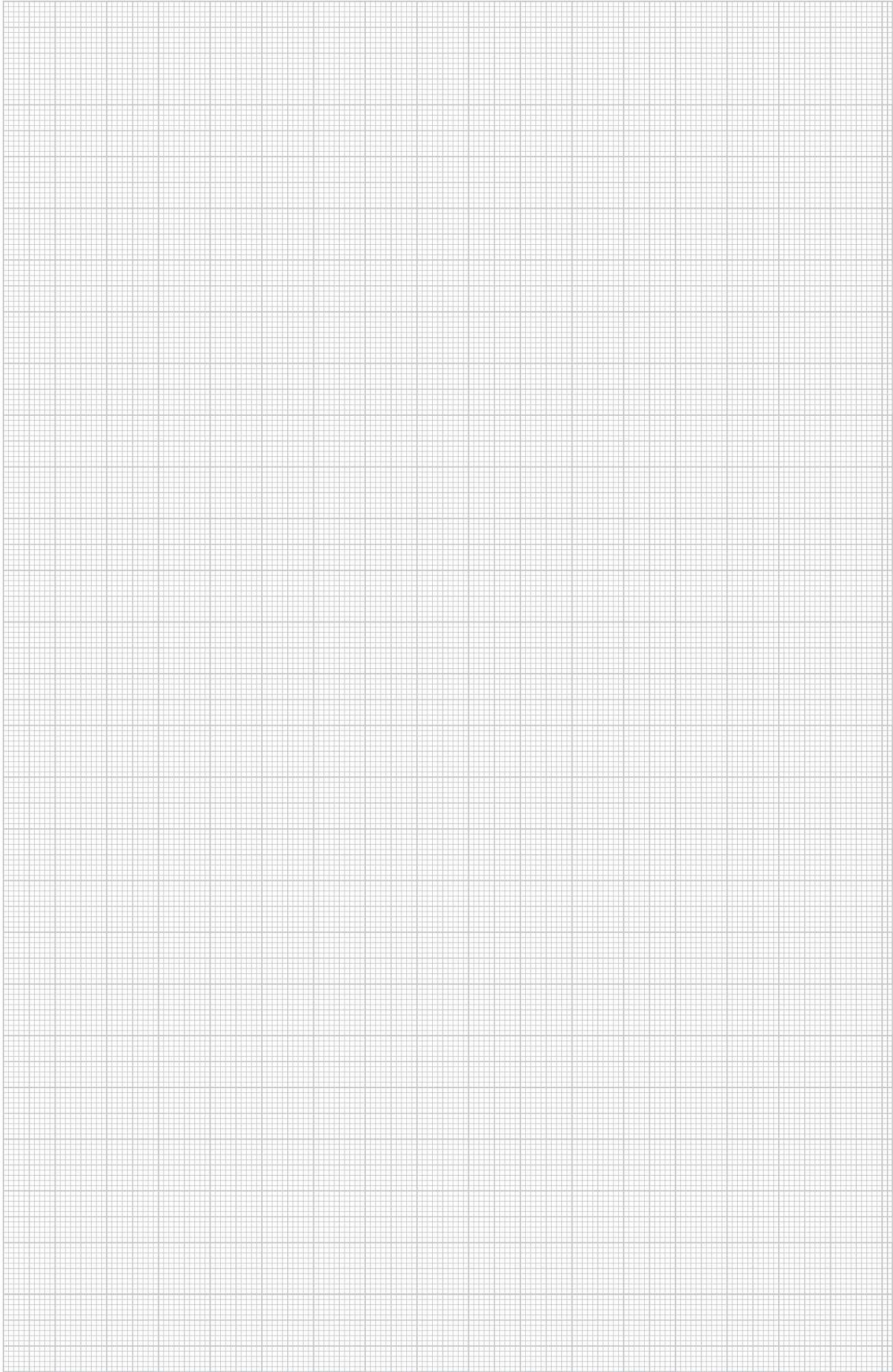



OBO Bettermann ApS

Tingvej 1
DK-4000 Roskilde
Tel. +45 70 20 25 23
Fax +45 70 20 25 43
Mobil +45 29 28 29 79

E-Mail: info@obo.dk

www.obo.dk