

EGS | Katalog 2010/2011



Systemy instalačních přístrojů

THINK CONNECTED.

Vítejte v zákaznickém servisu

Servisní telefon: +420 323 610 111 (CZ)

Servisní telefon: +421 (0)33 6486 222 (SK)

Telefax pro dotazy: +420 323 610 120 (CZ)

Telefax pro zakázky: +421 (0)33 6486 220 (SK)

E-mail: info@obo.cz (CZ)

E-mail: info@obo.sk (SK)

Internet: www.obo.cz (CZ)

Internet: www.obo.sk (SK)











Využijte linku na zákaznický servis OBO! Na servisní lince vám denně od 7.30 do 16.00 hodin zodpovíme veškeré dotazy ohledně celého elektroinstalačního programu OBO. Nově strukturovaný zákaznický servis OBO vám nabízí kom-

pletní program:

- Kompetentní kontaktní osoby z vašeho regionu
- Veškeré informace o paletě výrobků OBO
- Odborné poradenství při speciálních způsobech použití

- Rychlý a přímý přístup ke všem technickým údajům výrobků OBO – nejlepší chceme být i z hlediska blízkosti k zákazníkům!

Obsah

	Pomůcky pro projektování	5
	Systémy zásuvek Modul 45	51
	Systémy zásuvek Modul 45connect	59
	Spínací a připojovací systémy Modul 45	63
	Systémy datové techniky Modul 45	73
	Systémy adaptérů pod omítku a na omítku pro Modul 45	81
	Systémy pro pracoviště	91
	Průmyslové systémy a systémy speciálních zásuvkových zařízení	97
	Rozvaděčové systémy	107
	Rejstříky	115



Semináře OBO EGS: Informace z první ruky

Rozsáhlým programem školení a seminářů týkajících se tématu instalačních přístrojů pomáhá OBO uživatelům odbornými znalostmi z první ruky. Kromě teoretických základů je součástí také praktická realizace při běžné práci. Předávání poznatků završují konkrétní příklady použití a výpočtů.

Popisky, informace o výrobcích a výrobkové listy

Uspíšeme vám život: Rozsáhlým výběrem materiálů, zpracovaných na základě praktických zkušeností, které vám poskytnou účinnou podporu již od samého počátku, například při projektování a vytváření rozpočtu. Patří k nim:

- Popisky
- Informace o výrobcích
- Katalogové listy
- Výrobkové listy

Tyto materiály neustále aktualizujeme a lze je stáhnout kdykoli zdarma na stránkách www.obo.cz.

Popisky na internetu – www.ausschreiben.de

Bezplatně lze vyvolat více než 10.000 zápisů z oblastí KTS, BSS, TBS, LFS, EGS a UFS. Díky pravidelné aktualizaci a rozšiřování máte vždy obsáhlý přehled o výrobcích OBO. Přitom máte k dispozici všechny běžné formáty souborů (PDF, DOC, GAEB, HTML, TEXT, XML, ÖNORM).

www.ausschreiben.de

Obsah – pomůcky pro projektování a montáž

	Všeobecné pomůcky pro projektování	6
	Systémy zásuvek Modul 45	11
	Systémy zásuvek Modul 45connect	15
	Spínací a připojovací systémy Modul 45	21
	Systémy datové techniky Modul 45	27
	Systémy adaptérů pod omítku a na omítku pro Modul 45	35
	Průmyslové systémy a systémy speciálních zásuvkových zařízení	43
	Další informace	48



Princip systému Modul 45



Jeden pro všechno.

Nová jednoduchost

Každá budova potřebuje v oblasti elektroinstalací individuální řešení. S řadou Modul 45 firmy OBO vždy naleznete funkční a esteticky přesvědčivé řešení. Řada Modul 45 je univerzálně použitelná: v kanálech pro vestavbu přístrojů, v systémech pod podlahu, v systémech instalačních sloupů i pod omítkou a v prostoru dutých stěn. Pomocí adaptérů a krabic pro instalační přístroje lze instalační přístroje z řady Modul 45 používat i v systémech LFS s vrchním dílem 80. Díky souhře kanálů a krycích rámečků můžete vytvořit systém, v němž je vše dokonale sladěno. Navíc jej můžete kdykoli a pomocí několika málo úkonů přizpůsobit novým podmínkám. Spínače, zásuvky a výpočetní technika se zcela jednoduše zaklapnou. Montáž přístrojů ještě nikdy nebyla tak rychlá a jednoduchá.

Přehled předností řady Modul 45:

- Modulární konstrukce
- Jednoduché a rychlé projektování
- Snadná montáž
- Vysoká efektivita díky úspoře času a nákladů
- Rozmanité možnosti využití
- Úspora prostoru
- Možnost snadné výměny
- Možnost flexibilního přizpůsobení
- Atraktivní design

Modul 45 v systémovém prostředí OBO

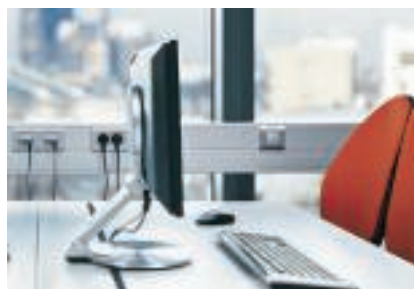

Jeden pro všechno.

Kanály pro vestavbu přístrojů – vrchní díl 80

Kanály pro vestavbu přístrojů z plastu, ocelového plechu nebo hliníku se vyznačují naprosto snadnou montáží, modulární systémovou strukturou a praktickými materiály. Prostřednictvím přístrojové krabice a krycího rámečku lze montovat také systém Modul 45.

Deskbox

Nejlepší způsob napájení: krabice Deskbox lze individuálně osadit datovými a komunikačními přípojkami, zásuvkami a spínači z řady Modul 45. Z estetického hlediska jsou krabice Deskbox díky elegantnímu tvaru obohacením každého psacího stolu.

Instalační sloup

Krásněji energie téct nemůže: systém instalačních sloupů OBO ISS umožňuje libovolné rozmístění napájecích míst v blízkosti pracoviště. Při osazení instalačními přístroji Modul 45 máte jistotu flexibility i v budoucnosti.

Kanály pro vestavbu přístrojů Rapid 45

Snadná montáž, dokonalý vzhled: kanál pro vestavbu přístrojů Rapid 45 je použitelný univerzálně. Lze

jej instalovat jako parapetní nebo soklový kanál a nabízí dostatek prostoru pro libovolné množství vedení. Do kanálového profilu snadno zaklapnete spínače, zásuvky i další komponenty.

Podlahové systémy

Podlahové systémy OBO nabízejí pohodlný a bezpečný přístup k silovému napájení, interním i externím datovým sítím a telekomunikacím. Mimořádně elegantní: skryté ukládání vedení. Program kompatibilní se systémem Modul 45 obsahuje řešení pro všechny druhy podlah a oblasti použití.

Systémy pod omítku a do dutých stěn

Instalační přístroje Modul 45 se prosazují stále častěji. S novými řešeními a výrobky vychází OBO vstříc rostoucí poptávce po praktických komponentách: řešení pod omítku a do dutých stěn nabízejí nové možnosti instalace.

Napájecí jednotka

Vše dobré přichází shora: mimořádně robustní napájecí jednotka vhodná pro průmyslové využití se zavěšuje na strop. Dá se osadit přístroji z řady Modul 45 a umožňuje připojení silových rozvodů, datové techniky a stlačeného vzduchu. K dispozici jsou také předem osazené a předem zapojené jednotky.





Jaký účinek má systém Modul 45 na náklady, resp. čas?



Rychlý a cenově výhodný způsob instalace.

Čas je důležitý

Systém Modul 45 zrychluje, a tedy také zlevňuje práci v každé fázi projektu. Díky jednotným montážním rozměrům a bohaté nabídce komponent a příslušenství můžete tento systém využít ve všemožných aplikacích. Tím se zrychluje projektování, což je rozhodující konkurenční výhoda, je-li třeba rychle jednat. Snížit můžete i náklady na skladování a logistiku: potřebujete méně různých systémů od různých výrobců. Naklapávací technika pak zajišťuje rychlou instalaci i snadné provádění dodatečných změn.

Úspora času díky technologii plug & play

V podobě nového zásuvkového systému Modul 45connect nabízí firma OBO časově nejúspěšnější, nejjednodušší a nejbezpečnější způsob elektroinstalace. Adaptér pro zásuvný systém GST18i, jenž se jednoduše naklapne na zásuvku, umožňuje rychlé připojení a rozvod napájení pomocí prodlužovacích vedení VL. Odpadá nutnost časově náročných pracovních kroků při připojování zásuvek, jako je odizolování kabelů, připojování vedení a montáž odlehčení tahu.

Princip, který se vyplatí

Doba instalace a montáže dnes patří společně s funkčností a designem k podstatným kvalitativním charakteristikám výrobku. Systém Modul 45 zjednodušuje instalaci, čímž zkracuje dobu montáže. V porovnání s běžnými způsoby instalace nabízí nižší náročnost montáže, demontáže i výměny přístrojů. Rozhodující přednost: spínače, zásuvky i ostatní prvky se do systémového prostředí jednoduše zaklapávají, a hned je hotova dokonalá, tvarově krásná a praktická instalace.



Jaký instalační systém je ideální pro systém Modul 45?



Tým snů: Rapid 45 a systém Modul 45.

Stvořeny pro sebe: kanály Rapid 45 a systém Modul 45

Kanály pro vestavbu přístrojů Rapid 45 a instalační sloupy s 45mm systémovým otvorem byly vyvinuty speciálně pro instalační přístroje systému Modul 45: dokonalá souhra moderního, štíhlého designu a moderní, hospodárné instalace. K montáži nepotřebujete žádné další součásti, jako jsou přístrojové krabice, adaptéry nebo krycí rámečky. Instalační přístroje se nasklapávají přímo do systémového otvoru, díky čemuž vytvářejí nepřekonatelnou dvojici.





Markantní: kanál pro vestavbu přístrojů Rapid 45 typu GEK

Pro systém Rapid 45 jsou charakteristické výrazné tvary se zkosenými horními hranami. Díky eloxovanému povrchu lze hliníkový systém Rapid 45 bez problémů integrovat i do luxusně vybavených kanceláří. K dispozici je ve dvou velikostech, jako jednoduchý a jako dvojitý kanál.

Příjemně štíhlý

Systémový otvor ISS 45. Hliníkový profil systému ISS Modul 45 s průměrem pouhých 70 mm vás nadchne. Na přední straně se nachází otvor pro přímou instalaci spínacích přístrojů a zásuvek ze systému Modul 45. Hliníkový vrchní díl je zcela zakrývá. Díky tomu je možné dosáhnout extrémně štíhlého provedení.

Zkušební značky

	STOWARZYSZENIE ELEKTRYKÓW POLSKICH, Polsko
	KEMA-KEUR, Nizozemí
	Rakouský svaz pro elektrotechniku, Rakousko
	Verband der Elektrotechnik, Elektronik, Informationstechnik e.V., Německo



Vysvětlení piktogramů

povrchy

	pásově zinkováno
---	------------------

Označení shody

	Communautés Européennes, ES Prohlášení o shodě dle směrnic EU
---	---

Značky kvality

	bez halogenů; bez chlóru, fluoru a bromu
---	--

	UV odolné
---	-----------

Specifické označení výrobku

	Průměr 60 mm
---	--------------

	Průměr 68 mm
---	--------------

	Ochranný přístroj podle ČSN EN 61643-11, resp. IEC 61643-11
---	---

	Přechod z LPZ 2 na 3
---	----------------------

	Akustická signalizace
--	-----------------------

Kovové materiály

	hliník
---	--------

	Ocel
---	------

Plastové materiály

	Polyamid
---	----------

	Polykarbonát
---	--------------

	Polyetylén
---	------------

	Polypropylén
---	--------------

	Polystyrol
---	------------

	Polyvinylchlorid
---	------------------





Stručná informace

Pro napájení pracovišť je k dispozici několik silových rozvaděčů s pevným nebo se zásuvkovým připojením. Všechny konektory jsou vybaveny zásuvným systémem GST18i a odlehčením tahu. Potřebujete-li na jediném napájecím bodě na pracovišti různé proudové okruhy a/nebo přípojky komunikační a datové techniky, použijte konsolidační bod. Jeho pouzdro je připraveno na osazení instalačních přístrojů Modul 45.





Prvky systému

Konsolidační bod
 Silový rozvaděč
 Zástrčkový/zdířkový díl
 Prodlužovací vedení

Popis systému

Konsolidační bod
 Materiál: zinkovaný ocelový plech
 Vestavba přístrojů: přístroje Modul 45
 Vstup: pevné připojení na pětipólovou svorkovnici nebo přímo k přístrojům
 Silový rozvaděč
 Materiál: zinkovaný ocelový plech
 Vestavba přístrojů: není možná, předem osazen zásuvným systémem GST18i
 Vstup: při pevném připojení pětipólová svorkovnice, při zásuvném připojení pětipólový konektor, typ GST18i, 1 nebo 2 třífázové proudové obvody
 Výstup: 6, resp. 2 × 6 třífázových konektorů, typ GST18i

Systemy rozvaděčů energie

	Konsolidační bod	Prázdňá pouzdra Nosná deska pro Modul 45 Nosná deska pro vývod kabelů Zaslepovací deska Svorkovnice	108
	Silová rozvodnice	Silové rozvaděče, pevné připojení Silové rozvaděče, zásuvné připojení	109
	Připojovací příslušenství	Zástrčkový díl třípólový Zdířkový díl třípólový Rozvaděčový blok třípólový Zástrčkový díl pětípólový Zdířkový díl pětípólový	110
	Prodlužovací vedení	Zástrčka – zdířka, tři póly Zástrčka – zdířka, tři póly, bez halogenů	112

Konsolidační bod



Prázdný kryt

Typ	Bal.	Hmotnost	Č. výt.
	kus	kg/100 ks	
CP45-LG 8A	1	190,000	6108 03 7

St Ocel € / ks

Prázdné pouzdro konsolidačního bodu pro vestavbu čtyř přístrojů Modul 45 (možnost rozšíření na max. osm přístrojů Modul 45), sestávající ze spodního dílu a víka pouzdra, krytu k oddělení datové techniky a silnoproudu, dvou nosných desek pro montáž vždy dvou přístrojů Modul 45, dvou zaslepovacích desek, dvou kabelových vývodků V-TEC M25 a úhelníku pro připojení ochranného vodiče.

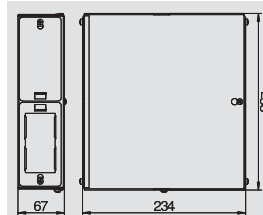

Nosná deska Modul 45

Typ	Bal.	Hmotnost	Č. výt.
	kus	kg/100 ks	
CP45-TP M	1	4,200	6108 03 9

St Ocel € / ks

Nosná deska k uchycení dvou přístrojů Modul 45 v pouzdře konsolidačního bodu.

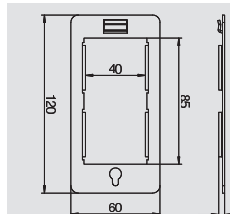

Nosná deska vývodu kabelů

Typ	Bal.	Hmotnost	Č. výt.
	kus	kg/100 ks	
CP45-TP KE	1	8,800	6108 04 0

St Ocel € / ks

Nosná deska k zavedení kabelu do pouzdra konsolidačního bodu.

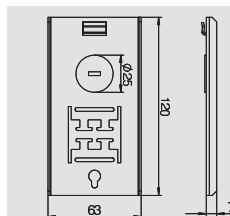

Zaslepovací deska

Typ	Bal.	Hmotnost	Č. výt.
	kus	kg/100 ks	
CP45-BP	1	8,000	6108 04 2

St Ocel € / ks

Zaslepovací deska k uzavření montážního otvoru na pouzdře konsolidačního bodu.

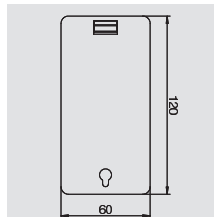

Svorkovnice

Typ	Barva	Bal.	Hmotnost	Č. výt.
		kus	kg/100 ks	
CP45-KL	černá	1	2,000	6108 04 3

€ / ks

Bezšroubová zástrčková svorkovnice se západkou, pětipólová, pro vodiče o průřezu 0,5–4 mm².

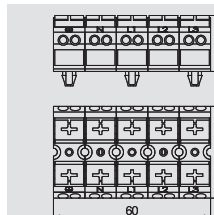

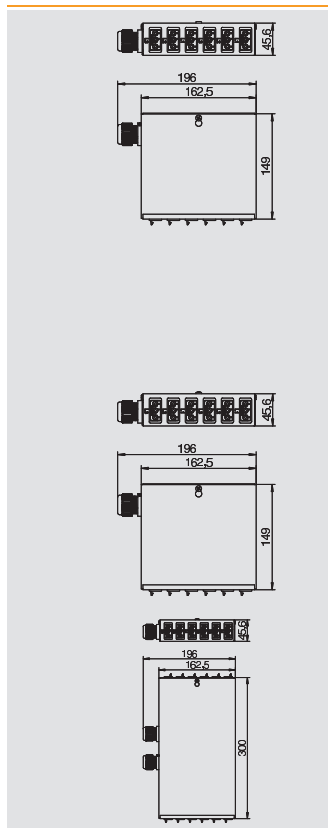

Silové rozvaděče s pevným připojením

Typ	Bal.	Hmotnost	Č. výt.
	kus	kg/100 ks	
UVS-6W2	1	77,000	6108 00 5

St Ocel € / ks

Energetické rozvaděče pro silnoproudou techniku s pevným připojením, osazené a předem zapojené.

Vstup: jeden okruh třífázového proudu prostřednictvím bezšroubového pětipólového bloku násuvných svorek pro vodiče o průřezu 0,5–4 mm².

Výstup: šest třífázových konektorů se samočinným zajištěním v bílém provedení, 16 A, typ GST18i (zdiřkový díl: 2 × L1, 2 × L2, 2 × L3).

Interní zapojení: instalační vedení PVC H07V-U2,5.

Typ	Bal.	Hmotnost	Č. výt.
	kus	kg/100 ks	
UVS-6S2	1	77,000	6108 00 0

St Ocel € / ks

1 obvod třífázového proudu. Výstup: 1 × L1, 1 × L2, 1 × L3.

Zásuvky: 6 × černá, typ GST18i.

Typ	Bal.	Hmotnost	Č. výt.
	kus	kg/100 ks	
UVS-6S6W2	1	146,100	6108 01 0

St Ocel € / ks

2 třífázové obvody.

Výstup: na každý okruh 2 × L1, 2 × L2, 2 × L3.

Zásuvky: 6 × černá, 6 × bílá, typ GST18i.

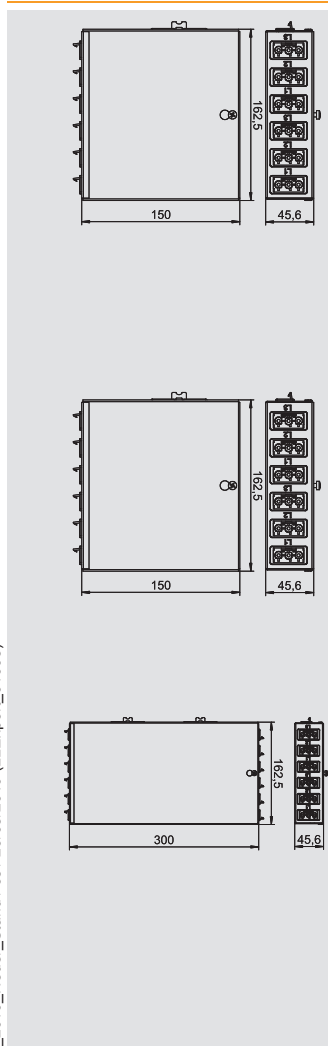

Silové rozvaděče se zásuvkovým připojením

Typ	Bal.	Hmotnost	Č. výt.
	kus	kg/100 ks	
UVS-6W2SA	1	79,000	6108 01 4

St Ocel € / ks

Energetické rozvaděče pro silnoproudou techniku se zásuvným připojením, osazené a předem zapojené.

Vstup: jeden okruh třífázového proudu prostřednictvím pětipólového konektoru se samočinným zajištěním, typ GST18i (zástrčkový díl).

Výstup: šest třífázových konektorů se samočinným zajištěním v bílém provedení, 16 A, typ GST18i (zdiřkový díl: 2 × L1, 2 × L2, 2 × L3).

Interní zapojení: instalační vedení PVC H07V-U2,5.

Typ	Bal.	Hmotnost	Č. výt.
	kus	kg/100 ks	
UVS-6S2SA	1	79,000	6108 01 2

St Ocel € / ks

Energetické rozvaděče pro silnoproudou techniku se zásuvným připojením, osazené a předem zapojené.

Vstup: jeden okruh třífázového proudu prostřednictvím pětipólového konektoru se samočinným zajištěním, typ GST18i (zástrčkový díl).

Výstup: šest třífázových konektorů se samočinným zajištěním v černém provedení, 16 A, typ GST18i (zdiřkový díl: 2 × L1, 2 × L2, 2 × L3).

Interní zapojení: instalační vedení PVC H07V-U2,5.

Typ	Bal.	Hmotnost	Č. výt.
	kus	kg/100 ks	
UVS-6S6W2SA	1	140,000	6108 01 6

St Ocel € / ks

Energetické rozvaděče pro silnoproudou techniku se zásuvným připojením, osazené a předem zapojené.

Vstup: dva okruhy třífázového proudu prostřednictvím pětipólového konektoru se samočinným zajištěním, typ GST18i (zástrčkový díl).

Výstup: dvanáct třífázových konektorů se samočinným zajištěním v bílém (6×) a černém (6×) provedení, 16 A, typ GST18i (zdiřkový díl: na každém okruhu třífázového proudu 2 × L1, 2 × L2, 2 × L3).

Interní zapojení: instalační vedení PVC H07V-U2,5.



Silové rozvaděče a příslušenství



Zástrčkový díl 3 pólový, pružinové připojení

Typ	Barva	Bal. kus	Hmotnost kg/100 ks	Č. výr.
ST-F GST18i3p SW	černá	5	2,600	6108 05 0
ST-F GST18i3p W	bílá	5	2,620	6108 05 1

€/ks

Zástrčkový díl třípólový, typ GST18i s připojením silou pružiny, pro pevná vedení o průřezu 1,5–2,5 mm², plná, resp. ultrazvukově svařovaná, jemně laněná vedení o průřezu 1,5 mm² s objímkami, nesmontovaný s odlehčením tahu, možnost osazení na místě, 250 V, 16 A.

Dvě přípojky na pól, pro vedení H05VV, NYM (Ø 7,8–10,33 mm), možnost zajištění, při odlehčení tahu dle VDE 0628 je nutné zřídit zajištění.

Délka odstranění pláště: 45 mm
Délka odizolování: 9 mm

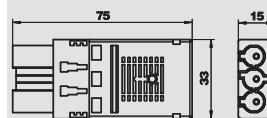

Zástrčkový díl 3 pólový, šroubové připojení

Typ	Barva	Bal. kus	Hmotnost kg/100 ks	Č. výr.
ST-S GST18i3p SW	černá	5	2,030	6108 05 4
ST-S GST18i3p W	bílá	5	2,030	6108 05 5

€/ks

Zástrčkový díl třípólový, typ GST18i se šroubovým připojením, nízká montážní výška (v kombinaci s rozdělovacím blokem nepřijde o zásuvku), pro průřez 0,75–2,5 mm², možnost připojení plných, resp. jemně laněných vodičů bez objímky, pro vedení o průměru od 6,5 do 10,5 mm (H05VV, NYM), nesmontovaný s odlehčením tahu, možnost osazení na místě, 250 V, 16 A.

Délka odstranění pláště: 31 mm
Délka odizolování: 7 mm

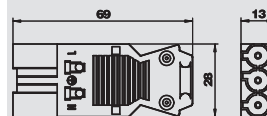

Zdířkový díl třípólový, připojení silou pružiny

Typ	Barva	Bal. kus	Hmotnost kg/100 ks	Č. výr.
BT-F GST18i3p SW	černá	5	2,620	6108 05 2
BT-F GST18i3p W	bílá	5	2,690	6108 05 3

€/ks

Zdířkový díl třípólový, typ GST18i s připojením silou pružiny, pro pevná vedení o průřezu 1,5–2,5 mm², plná, resp. ultrazvukově svařovaná, jemně laněná vedení o průřezu 1,5 mm² s objímkami, nesmontovaný s odlehčením tahu, možnost osazení na místě, 250 V, 16 A.

Dvě přípojky na pól, pro vedení H05VV, NYM (Ø 7,8–10,33 mm), možnost zajištění, při odlehčení tahu dle VDE 0628 je nutné zajištění zřídit.

Délka odstranění pláště: 45 mm
Délka odizolování: 9 mm

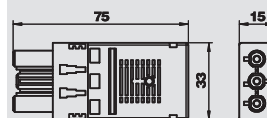

Zástrčkový díl 3 pólový, šroubové připojení

Typ	Barva	Bal. kus	Hmotnost kg/100 ks	Č. výr.
BT-S GST18i3p SW	černá	5	2,150	6108 05 6
BT-S GST18i3p W	bílá	5	2,150	6108 05 7

€/ks

Zdířkový díl třípólový, typ GST18i se šroubovým připojením, nízká montážní výška (v kombinaci s rozdělovacím blokem nepřijde o zásuvku), pro průřez 0,75–2,5 mm², možnost připojení plných, resp. jemně laněných vodičů bez objímky, pro vedení o průměru od 6,5 do 10,5 mm (H05VV, NYM), nesmontovaný s odlehčením tahu, možnost osazení na místě, 250 V, 16 A.

Délka odstranění pláště: 31 mm
Délka odizolování: 7 mm



Rozvaděčový blok třípólový, 1E/3A

Typ	Barva	Bal. kus	Hmotnost kg/100 ks	Č. výr.
VB-3 GST18i3p	černá	5	3,590	6108 08 0

€/ks

Rozvaděčový blok se zajištěním, typ GST18i, jeden vstup s třípólovým zástrčkovým dílem a tři výstupy s třípólovým zdířkovým dílem.

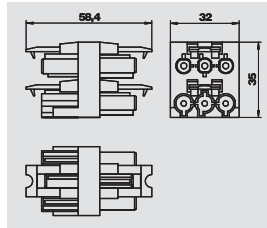

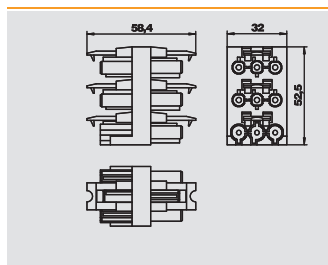

Rozvaděčový blok třípólový, 1E/5A

Typ	Barva	Bal.	Hmotnost	Č. výt.
		kus	kg/100 ks	
VB-5 GST18i3p	černá	5	5,590	6108 08 2

€/ks

s blokováním
1 vstup, zástrčkový díl 3pólový
5 výstupů, zásuvkový díl 3pólový

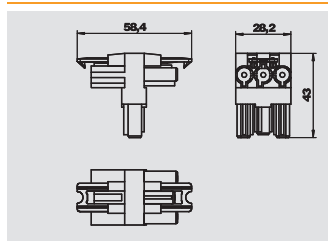

Rozvaděčový blok třípólový, tvar T

Typ	Barva	Bal.	Hmotnost	Č. výt.
		kus	kg/100 ks	
VB-T GST18i3p	černá	5	2,540	6108 08 4

€/ks

Rozvaděč T se zajištěním, typ GST18i, jeden vstup s třípólovým zástrčkovým dílem a dva výstupy s třípólovým zdířkovým dílem.

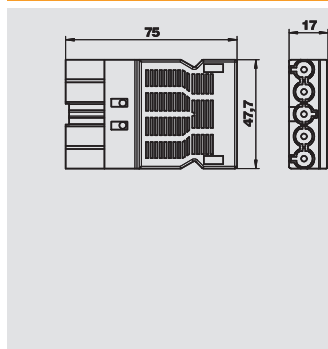

Zástrčkový díl 5 pólový, šroubové připojení

Typ	Barva	Bal.	Hmotnost	Č. výt.
		kus	kg/100 ks	
ST-S GST18i5p SW	černá	5	4,330	6108 07 0

€/ks

Zástrčkový díl pětipólový, typ GST18i se šroubovým připojením pro vedení o průřezu 1,5–2,5 mm², plná, resp. jemně laněná vedení, s odlehčením tahu, jedna přípojka na pól, nesmontovaný, pro vedení H05VV (Ø 9,5–13,5 mm) a NYM (Ø 10,5–13,5 mm), možnost zajištění, při odlehčení tahu dle VDE 0628 je nutné zřídít zajištění, 250 V, 16 A.

Délka odizolování: 8 mm
Délka odstranění pláště: 46 mm

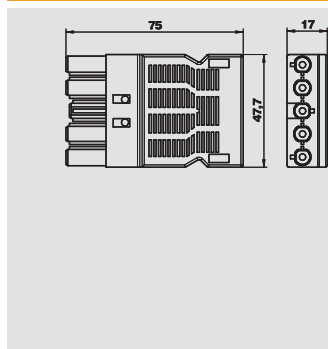

Zástrčkový díl 5 pólový, šroubové připojení

Typ	Barva	Bal.	Hmotnost	Č. výt.
		kus	kg/100 ks	
BT-S GST18i5p SW	černá	5	4,550	6108 07 2

€/ks

Zdířkový díl pětipólový, typ GST18i se šroubovým připojením pro vedení o průřezu 1,5–2,5 mm², plná, resp. jemně laněná vedení, s odlehčením tahu, jedna přípojka na pól, nesmontovaný, pro vedení H05VV (Ø 9,5–13,5 mm) a NYM (Ø 10,5–13,5 mm), možnost zajištění, při odlehčení tahu dle VDE 0628 je nutné zřídít zajištění, 250 V, 16 A.

Délka odizolování: 8 mm
Délka odstranění pláště: 46 mm



Prodlužovací vedení



Prodlužovací vedení třípólové, průřez 1,5 mm²

Typ	Délka vedení mm	Průřez mm ²	Počet pólů	Barva	Bal. kus	Hmotnost kg/100 ks	Č. výt.
VL-3Q1.5 1 SW	1000	1,5	3	černá	1	14,000	6108 10 0
VL-3Q1.5 2 SW	2000	1,5	3	černá	1	28,000	6108 10 1
VL-3Q1.5 3 SW	3000	1,5	3	černá	1	42,000	6108 10 2
VL-3Q1.5 4 SW	4000	1,5	3	černá	1	56,000	6108 10 3
VL-3Q1.5 5 SW	5000	1,5	3	černá	1	70,000	6108 10 4
VL-3Q1.5 6 SW	6000	1,5	3	černá	1	84,000	6108 10 5
VL-3Q1.5 7 SW	7000	1,5	3	černá	1	98,000	6108 10 6
VL-3Q1.5 8 SW	8000	1,5	3	černá	1	112,000	6108 10 7
VL-3Q1.5 9 SW	9000	1,5	3	černá	1	126,000	6108 10 8
VL-3Q1.5 10 SW	10000	1,5	3	černá	1	140,000	6108 10 9
VL-3Q1.5 11 SW	11000	1,5	3	černá	1	154,000	6108 11 0
VL-3Q1.5 12 SW	12000	1,5	3	černá	1	168,000	6108 11 1
VL-3Q1.5 13 SW	13000	1,5	3	černá	1	182,000	6108 11 2
VL-3Q1.5 14 SW	14000	1,5	3	černá	1	196,000	6108 11 3
VL-3Q1.5 15 SW	15000	1,5	3	černá	1	210,000	6108 11 4

€/ks

Propojovací vedení 3 × 1,5 mm² v provedení zdířka – zástrčka se zásuvným systémem GST18i.

Typ	Délka vedení mm	Průřez mm ²	Počet pólů	Barva	Bal. kus	Hmotnost kg/100 ks	Č. výt.
VL-3Q1.5 1 W	1000	1,5	3	bílá	1	14,000	6108 12 5
VL-3Q1.5 2 W	2000	1,5	3	bílá	1	28,000	6108 12 6
VL-3Q1.5 3 W	3000	1,5	3	bílá	1	42,000	6108 12 7
VL-3Q1.5 4 W	4000	1,5	3	bílá	1	56,000	6108 12 8
VL-3Q1.5 5 W	5000	1,5	3	bílá	1	70,000	6108 12 9
VL-3Q1.5 6 W	6000	1,5	3	bílá	1	84,000	6108 13 0
VL-3Q1.5 7 W	7000	1,5	3	bílá	1	98,000	6108 13 1
VL-3Q1.5 8 W	8000	1,5	3	bílá	1	112,000	6108 13 2
VL-3Q1.5 9 W	9000	1,5	3	bílá	1	126,000	6108 13 3
VL-3Q1.5 10 W	10000	1,5	3	bílá	1	140,000	6108 13 4
VL-3Q1.5 11 W	11000	1,5	3	bílá	1	154,000	6108 13 5
VL-3Q1.5 12 W	12000	1,5	3	bílá	1	168,000	6108 13 6
VL-3Q1.5 13 W	13000	1,5	3	bílá	1	182,000	6108 13 7
VL-3Q1.5 14 W	14000	1,5	3	bílá	1	196,000	6108 13 8
VL-3Q1.5 15 W	15000	1,5	3	bílá	1	210,000	6108 13 9

€/ks

Propojovací vedení 3 × 1,5 mm² v provedení zdířka – zástrčka se zásuvným systémem GST18i.

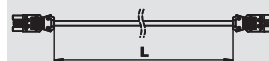
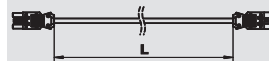

Prodlužovací vedení třípólové, průřez 2,5 mm²

Typ	Délka vedení mm	Průřez mm ²	Počet pólů	Barva	Bal. kus	Hmotnost kg/100 ks	Č. výt.
VL-3Q2.5 1 SW	1000	2,5	3	černá	1	18,000	6108 15 0
VL-3Q2.5 2 SW	2000	2,5	3	černá	1	36,000	6108 15 1
VL-3Q2.5 3 SW	3000	2,5	3	černá	1	54,000	6108 15 2
VL-3Q2.5 4 SW	4000	2,5	3	černá	1	72,000	6108 15 3
VL-3Q2.5 5 SW	5000	2,5	3	černá	1	90,000	6108 15 4
VL-3Q2.5 6 SW	6000	2,5	3	černá	1	108,000	6108 15 5
VL-3Q2.5 7 SW	7000	2,5	3	černá	1	126,000	6108 15 6
VL-3Q2.5 8 SW	8000	2,5	3	černá	1	144,000	6108 15 7
VL-3Q2.5 9 SW	9000	2,5	3	černá	1	162,000	6108 15 8
VL-3Q2.5 10 SW	10000	2,5	3	černá	1	180,000	6108 15 9
VL-3Q2.5 11 SW	11000	2,5	3	černá	1	198,000	6108 16 0
VL-3Q2.5 12 SW	12000	2,5	3	černá	1	216,000	6108 16 1
VL-3Q2.5 13 SW	13000	2,5	3	černá	1	234,000	6108 16 2
VL-3Q2.5 14 SW	14000	2,5	3	černá	1	252,000	6108 16 3
VL-3Q2.5 15 SW	15000	2,5	3	černá	1	270,000	6108 16 4

€/ks

K připojení osazených přístrojových vložek k silové rozvodnici.

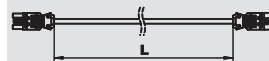



Prodlužovací vedení třípólové, průřez 2,5 mm²

Typ	Délka vedení mm	Průřez mm ²	Počet pólů	Barva	Bal. kus	Hmotnost kg/100 ks	Č. výt.
VL-3Q2.5 1 W	1000	2,5	3	bílá	1	18,000	6108 17 5
VL-3Q2.5 2 W	2000	2,5	3	bílá	1	36,000	6108 17 6
VL-3Q2.5 3 W	3000	2,5	3	bílá	1	54,000	6108 17 7
VL-3Q2.5 4 W	4000	2,5	3	bílá	1	72,000	6108 17 8
VL-3Q2.5 5 W	5000	2,5	3	bílá	1	90,000	6108 17 9
VL-3Q2.5 6 W	6000	2,5	3	bílá	1	108,000	6108 18 0
VL-3Q2.5 7 W	7000	2,5	3	bílá	1	126,000	6108 18 1
VL-3Q2.5 8 W	8000	2,5	3	bílá	1	144,000	6108 18 2
VL-3Q2.5 9 W	9000	2,5	3	bílá	1	162,000	6108 18 3
VL-3Q2.5 10 W	10000	2,5	3	bílá	1	180,000	6108 18 4
VL-3Q2.5 11 W	11000	2,5	3	bílá	1	198,000	6108 18 5
VL-3Q2.5 12 W	12000	2,5	3	bílá	1	216,000	6108 18 6
VL-3Q2.5 13 W	13000	2,5	3	bílá	1	234,000	6108 18 7
VL-3Q2.5 14 W	14000	2,5	3	bílá	1	252,000	6108 18 8
VL-3Q2.5 15 W	15000	2,5	3	bílá	1	270,000	6108 18 9



€/ks

K připojení osazených přístrojových vložek k silové rozvodnici.

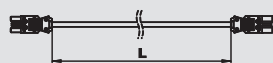

Prodlužovací vedení třípólové, bez halogenů, průřez 2,5 mm²

Typ	Délka vedení mm	Průřez mm ²	Počet pólů	Barva	Bal. kus	Hmotnost kg/100 ks	Č. výt.
VL-3Q2.5 H1 SW	1000	2,5	3	černá	1	16,000	6108 45 0
VL-3Q2.5 H2 SW	2000	2,5	3	černá	1	32,000	6108 45 1
VL-3Q2.5 H3 SW	3000	2,5	3	černá	1	48,000	6108 45 2
VL-3Q2.5 H4 SW	4000	2,5	3	černá	1	64,000	6108 45 3
VL-3Q2.5 H5 SW	5000	2,5	3	černá	1	80,000	6108 45 4
VL-3Q2.5 H6 SW	6000	2,5	3	černá	1	96,000	6108 45 5
VL-3Q2.5 H7 SW	7000	2,5	3	černá	1	112,000	6108 45 6
VL-3Q2.5 H8 SW	8000	2,5	3	černá	1	128,000	6108 45 7
VL-3Q2.5 H9 SW	9000	2,5	3	černá	1	144,000	6108 45 8
VL-3Q2.5 H10 SW	10000	2,5	3	černá	1	160,000	6108 45 9
VL-3Q2.5 H11 SW	11000	2,5	3	černá	1	176,000	6108 46 0
VL-3Q2.5 H12 SW	12000	2,5	3	černá	1	192,000	6108 46 1
VL-3Q2.5 H13 SW	13000	2,5	3	černá	1	208,000	6108 46 2
VL-3Q2.5 H14 SW	14000	2,5	3	černá	1	224,000	6108 46 3
VL-3Q2.5 H15 SW	15000	2,5	3	černá	1	240,000	6108 46 4



€/ks

K připojení osazených přístrojových vložek k silové rozvodnici.

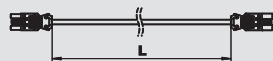

Typ	Délka vedení mm	Průřez mm ²	Počet pólů	Barva	Bal. kus	Hmotnost kg/100 ks	Č. výt.
VL-3Q2.5 H1 W	1000	2,5	3	bílá	1	16,000	6108 47 5
VL-3Q2.5 H2 W	2000	2,5	3	bílá	1	32,000	6108 47 6
VL-3Q2.5 H3 W	3000	2,5	3	bílá	1	48,000	6108 47 7
VL-3Q2.5 H4 W	4000	2,5	3	bílá	1	64,000	6108 47 8
VL-3Q2.5 H5 W	5000	2,5	3	bílá	1	80,000	6108 47 9
VL-3Q2.5 H6 W	6000	2,5	3	bílá	1	96,000	6108 48 0
VL-3Q2.5 H7 W	7000	2,5	3	bílá	1	112,000	6108 48 1
VL-3Q2.5 H8 W	8000	2,5	3	bílá	1	128,000	6108 48 2
VL-3Q2.5 H9 W	9000	2,5	3	bílá	1	144,000	6108 48 3
VL-3Q2.5 H10 W	10000	2,5	3	bílá	1	160,000	6108 48 4
VL-3Q2.5 H11 W	11000	2,5	3	bílá	1	176,000	6108 48 5
VL-3Q2.5 H12 W	12000	2,5	3	bílá	1	192,000	6108 48 6
VL-3Q2.5 H13 W	13000	2,5	3	bílá	1	208,000	6108 48 7
VL-3Q2.5 H14 W	14000	2,5	3	bílá	1	224,000	6108 48 8
VL-3Q2.5 H15 W	15000	2,5	3	bílá	1	240,000	6108 48 9





€/ks

K připojení osazených přístrojových vložek k silové rozvodnici.





Rejstříky

	Abecední rejstřík	116
	Číselný rejstřík	118
	Seznam podle typů	120



A

Adaptér pro vestavbu spínače otočeného o 90 stupňů, 66
Anténní zásuvka SAT, modulová šířka 1/2, 69
Anténní zásuvka, modulová šířka 1/1, 70

D

Datový připojovací modul s nosnou deskou, kat. 5e, 74
Datový připojovací modul s nosnou deskou, kat. 5e., 74
stíněný
Datový připojovací modul s nosnou deskou, kat. 6, 74
Datový připojovací modul s nosnou deskou, kat. 6., 74
stíněný, pro 10Gb Ethernet
Deskbox pro čtyři přístroje Modul 45, 92
Deskbox pro osm přístrojů Modul 45, 92
Doutnavkový prvek, 89
Držák s odlehčením v tahu pro ohebný kanál, 92
Dvojitá přístrojová krabice do dutých stěn, 82

K

Klíč k ochraně před připojením a propojením, 76
Kloubový protiprachový kryt, 75
Kódovací kolíček, 55
Křížový přepínač, modulová šířka 1/1, 66
Krycí deska VH-4 / VH-8, 100-101
Krycí deska VHF-8, 103-104
Krycí rámeček Modalnet Modul 45, 2 × jednoduchý, 88
Krycí rámeček Modalnet Modul 45, dvojitý, 88
Krycí rámeček Modul 45, 2 × jednoduchý, 83
Krycí rámeček Modul 45, 3 × jednoduchý, 83
Krycí rámeček Modul 45, jednoduchý, 83
Krycí rámeček na přístrojovou krabici Modul 45, dvojitý, 85
Krycí rámeček na přístrojovou krabici Modul 45., 84
jednoduchý
Krycí rámeček na přístrojovou krabici Modul 45, trojitý, 86

L

LED, 66
Lepicí páska pro ohebný kanál, 93

M

Mechanická a vizuální ochrana před zasunutím, 75
Modalnet – instalace do dutých stěn, čtyřnásobné, 87-88
Modalnet – instalace do dutých stěn, dvojité, 87
Modalnet – instalace do dutých stěn, pětinasobné, 88
Modalnet – instalace do dutých stěn, šestinasobné, 88
Modalnet – instalace do dutých stěn, trojité, 87
Modul ochrany proti přepětí ÜSM-A, 56, 61
Modul ochrany proti přepětí, akustická signalizace, 69
Montáž ochranného zařízení Modalnet, 88
Montáž ochranného zařízení VHF-8, kryt a nosný třmen, 104
Montáž ochranného zařízení VHF-8, nosič, 105

N

Napájecí jednotka VH-4 s přípojkou stlačeného, 98-99
vzduchu, IP20
Napájecí jednotka VH-4, IP20, 98
Napájecí jednotka VH-8 s přípojkou stlačeného, 99
vzduchu, IP20
Napájecí jednotka VH-8, IP20, 99
Napájecí jednotka VH-8, IP44, s přípojkou stlačeného, 103
vzduchu
Napájecí jednotka VHF-8, IP44, 103
Nástavec prostorového termostatu, 68
Nástavec s žaluziovými hodinami, 68
Nástavec snímače pohybu 180°, 67
Nástavec spínacích hodin, 68
Nosiče datové techniky, modulová šířka 1/1, 75
Nosiče datové techniky, modulová šířka 1/2, 74
Nosiče datové techniky, typ A, modulová šířka 1/1, 77
Nosiče datové techniky, typ B, modulová šířka 1/1, 77
Nosiče datové techniky, typ C, modulová šířka 1/1, 77-78

N

Nosiče datové techniky, typ EP, modulová šířka 1/1, 78
Nosiče datové techniky, typ F, modulová šířka 1/1, 78
Nosiče datové techniky, typ PA, modulová šířka 1/1, 79
Nosná deska Modul 45, 108
Nosná deska Modul 45 bez upevňovacího výstupku, 83
Nosná deska Modul 45 s upevňovacími výstupky, 83
Nosná deska pro přístrojovou krabici Modul 45, dvojitá, 85
Nosná deska pro přístrojovou krabici Modul 45., 84
jednoduchá
Nosná deska pro přístrojovou krabici Modul 45, trojitá, 86
Nosná deska vývodu kabelů, 108

O

Ochrana před připojením a propojením, 75
Ochrana před zasunutím pro konektory RJ45, 76
Ochrana proti přepětí, modulová šířka 1/2, optická, 69
signalizace
Odbočný díl T pro ohebný kanál, 93
Odlehčení tahu, 55, 61
Ohebný kanál, 92

P

Podlahová lišta pro ohebný kanál, 93
Podlahový vývod hranatý pro ohebný kanál, 93
Podlahový vývod hranatý s lamelou pro ohebný kanál, 93
Podlahový vývod kulatý pro ohebný kanál, 93
Podlahový vývod s odbočným dílem T pro ohebný kanál, 93
Pouzdro Modalnet, rozšiřující modul, 87
Pouzdro Modalnet, základní konfigurace, 87
Prázdný kryt, 108
Přepážka VH-4, 100
Přepážka VH-8, 100
Přepážka VH-8 bez přípojky stlačeného vzduchu, 103
Přepážka VH-8 s přípojkou stlačeného vzduchu, 103
Přepínač, modulová šířka 1/1, 64-65
Přepínač, modulová šířka 1/2, 64-65
Přípojka optického vedení s nosnou deskou, 74
Připojovací adaptér rovný, zástrčkový díl, 60
Připojovací adaptér rovný, zdířkový díl, 60
Připojovací adaptér ve tvaru U, zástrčkový díl, 61
Přístrojová krabice do dutých stěn, 82
Přístrojová krabice do dutých stěn, Modul 45, dvojitá, 85
Přístrojová krabice do dutých stěn, Modul 45., 84
jednoduchá
Přístrojová krabice do dutých stěn, Modul 45, trojitá, 86
Přístrojová krabice pod omítku, 82
Přístrojová krabice pod omítku, Modul 45, dvojitá, 85
Přístrojová krabice pod omítku, Modul 45, jednoduchá, 84
Přístrojová krabice pod omítku, Modul 45, trojitá, 86
Přístrojová/propojovací krabice do dutých stěn, 82
Přístrojová/propojovací krabice pod omítku, 82
Prodlužovací vedení třípólové, bez halogenů, průřez 2,5, 113
mm²
Prodlužovací vedení třípólové, průřez 1,5 mm², 112
Prodlužovací vedení třípólové, průřez 2,5 mm², 112-113
Propojovací adaptéry, 61

R

Ranžirovací kabel CP, provedení zástrčka – zdířka, 76
Ranžirovací kabel, provedení zástrčka – zástrčka, 76
Redukční rámeček RJ-45 na RJ-11/RJ-12, 74
Reléová vložka, modulová šířka 1/1, 67
Rozvaděčový blok třípólový, 1E/3A, 110
Rozvaděčový blok třípólový, 1E/5A, 111
Rozvaděčový blok třípólový, tvar T, 111

S

Safe Clip, 75
Sériový spínač, modulová šířka 1/1, 66

S

Signální víko, 82
 Signální víko pro přístrojovou krabici Modul 45, dvojitou, 85
 Signální víko pro přístrojovou krabici Modul 45,, 84
 jednoduchou
 Signální víko pro přístrojovou krabici Modul 45, trojitou, 86
 Silové rozvaděče s pevným připojením, 109
 Silové rozvaděče se zásuvkovým připojením, 109
 Svorkovnice, 108

T

Tažná pružina VH-4 / VH-8, 100
 Tažná pružina VHF-8, 103
 Tlačítkový stmívač, modulová šířka 1/2, 67

U

Upevňovací třmen pro ohebný kanál, 92
 Upevňovací úhelník pro ohebný kanál do přístrojových, 94
 jednotek GES
 Upevňovací úhelník pro ohebný kanál do přístrojových, 94
 jednotek GESRM2
 Upínací páska se suchým zipem pro upevnění krabice, 92
 Deskbox
 Uzlový řetěz, 100, 103

V

Vypínač, modulová šířka 1/1, 65
 Vypínač, modulová šířka 1/2, 64
 Vývod kabelů, modulová šířka 1/1, 70

Ž

Žaluziové tlačítko, modulová šířka 1/1, 66
 Žaluziový spínač, modulová šířka 1/1, 66

Z

Zaslepovací deska, 108
 Zaslepovací kryt, modulová šířka 1/1, 71
 Zaslepovací kryt, modulová šířka 1/2, 71
 Zástrčkový díl 3 pólový, pružinové připojení, 110
 Zástrčkový díl 3 pólový, šroubové připojení, 110
 Zástrčkový díl 5 pólový, šroubové připojení, 111
 Zásuvka CEE, 102, 105
 Zásuvka dle dánské normy 0°, 55, 102
 Zásuvka dle švýcarské normy 0°, 55, 102
 Zásuvka pro připojení telefonu, modulová šířka 1/1, 70
 Zásuvka pro vyrovnání potenciálu, modulová šířka 1/1, 70
 Zásuvka s ochranným kontaktem 0°, 52, 101
 Zásuvka s ochranným kontaktem 33°, 52, 60, 101
 Zásuvka s ochranným kontaktem 45° s výklopným, 105
 krytem, IP44
 Zásuvka se zemnicím kolíkem 0°, 53, 101
 Zásuvka se zemnicím kolíkem 0° – kódované provedení, 54
 Zásuvka se zemnicím kolíkem 33°, 53, 60, 101
 Zásuvka se zemnicím kolíkem 33° – kódované, 54-55
 provedení
 Zdířkový díl třípólový, připojení silou pružiny, 110

Číselný rejstřík

Struktura čísla EAN: Identifikátor země **40**

Identifikátor výrobce **1219** (pro objednávací čísla, která začínají **0**, platí: **1010**)

Individuální kód EAN-C **5647589**

EAN-C.	č. výr.	Cena	Stran	EAN-C.	č. výr.	Cena	Stran	EAN-C.	č. výr.	Cena	Stran	EAN-C.	č. výr.	Cena	Stran
		Kč/100 ks				€/ks				€/ks				€/ks	
5000204	2003 01 5		82	5122746	6108 12 7		112	5125204	6109 82 2		103	5700913	6117 05 9		52
5002314	2003 01 9		82	5122753	6108 12 8		112	5125211	6109 82 5		99				
5029298	2003 31 7		82	5122760	6108 12 9		112	5125228	6109 82 7		103	6213191	6117 06 0		52
5032779	2003 41 4		82	5122807	6108 13 0		112	5125259	6109 83 0		103	6459797	6117 06 3		52
5032830	2003 42 2		82	5122814	6108 13 1		112	5287407	6109 83 1		100	6459858	6117 06 5		52
5032953	2003 44 2		82	5122821	6108 13 2		112	5125266	6109 83 2		100	6459971	6117 06 7		52
				5122869	6108 13 3		112	5125273	6109 83 4		100	6460038	6117 06 9		52
				5122876	6108 13 4		112	5125280	6109 83 6		100				
				5122883	6108 13 5		112	5125310	6109 83 8		101	5700920	6117 07 0		52
5080886	5092 45 1	€/ks	56	5122920	6108 13 6		112	5428459	6109 83 9		101				
				5122937	6108 13 7		112	5125327	6109 84 0		100	6213436	6117 07 1		52
				5122944	6108 13 8		112	5125334	6109 84 2		101	5437925	6117 07 4		60
5364139	6106 67 1		54	5122982	6108 13 9		112	5125341	6109 85 0		104	5437932	6117 07 6		60
5364146	6106 67 3		54	5123064	6108 15 0		112	5125372	6109 85 2		105	5437949	6117 07 8		60
5364177	6106 67 5		54	5123101	6108 15 1		112	5125389	6109 85 4		105	5437970	6117 08 0		60
5364184	6106 67 7		54	5123118	6108 15 2		112	5125396	6109 86 0		103	5700937	6117 08 1		60
5364191	6106 67 9		54	5123125	6108 15 3		112	5125402	6109 86 1		103	5437987	6117 08 2		60
5364207	6106 68 1		54	5123163	6108 15 4		112	5125440	6109 86 2		100	6460090	6117 10 2		53
5364238	6106 68 3		54	5123170	6108 15 5		112	5125457	6109 86 3		103	6460151	6117 10 4		53
5364245	6106 68 5		54	5123187	6108 15 6		112	5125464	6109 86 4		104	6460212	6117 10 6		53
5364252	6106 68 7		54	5123224	6108 15 7		112	5125501	6109 86 5		104	6460274	6117 10 8		53
5364269	6106 68 9		54	5123231	6108 15 8		112	5125518	6109 86 6		104				
5364306	6106 69 1		54	5123248	6108 15 9		112	5125525	6109 86 7		104	5700944	6117 10 9		53
5364313	6106 69 3		54	5123286	6108 16 0		112	5125532	6109 86 8		104				
5364320	6106 69 5		54	5123293	6108 16 1		112			€/m		6213498	6117 11 0		53
5364368	6106 69 7		54	5123309	6108 16 2		112	5125549	6109 87 0		100	6460335	6117 11 1		53
5364375	6106 69 9		54	5123347	6108 16 3		112			€/ks		6460458	6117 11 3		53
5364382	6106 70 1		54	5123354	6108 16 4		112	5125556	6109 87 2		105	6188956	6117 11 5		53
5364412	6106 70 3		54	5123422	6108 17 5		113	5125594	6109 87 4		102	6189014	6117 11 7		53
5364429	6106 70 5		54	5123453	6108 17 6		113	5125600	6109 87 6		102				
5364436	6106 70 7		54	5123460	6108 17 7		113	5477440	6109 87 8		104	5433552	6117 11 8		53
5364443	6106 70 9		54	5123477	6108 17 8		113	5477457	6109 87 9		104				
5364474	6106 71 1		54	5123484	6108 17 9		113					6213559	6117 11 9		53
5364481	6106 71 3		54	5123514	6108 18 0		113	5125730	6109 90 0		87	6189076	6117 12 3		53
5364498	6106 71 5		54	5123521	6108 18 1		113	5125747	6109 90 5		87	6189311	6117 12 5		53
5364504	6106 71 7		54	5123538	6108 18 2		113	5670360	6109 90 9		87	6189373	6117 12 7		53
5364535	6106 71 9		54	5123545	6108 18 3		113	5670384	6109 92 4		88	6189618	6117 12 9		53
5364542	6106 72 1		55	5123552	6108 18 4		113	5670414	6109 92 7		88				
5364559	6106 72 3		55	5123569	6108 18 5		113	5125815	6109 93 2		88	5433569	6117 13 0		53
5364566	6106 72 5		55	5123576	6108 18 6		113	5125822	6109 93 4		87				
5364597	6106 72 7		55	5123590	6108 18 7		113	5125860	6109 93 6		87	6213795	6117 13 1		53
5364603	6106 72 9		55	5123606	6108 18 8		113	5125877	6109 93 8		88	6189793	6117 14 0		53
5364610	6106 73 5		55	5123613	6108 18 9		113	5125884	6109 94 0		88	6189854	6117 14 2		53
				5124368	6108 45 0		113	5125921	6109 94 2		88	6287291	6117 14 4		53
				5124375	6108 45 1		113	5125938	6109 95 0		87	6287536	6117 14 6		53
5122265	6108 00 0		109	5124382	6108 45 2		113	5125945	6109 95 2		87				
5122272	6108 00 5		109	5124429	6108 45 3		113	5125983	6109 95 4		87	5700968	6117 14 7		53
5122289	6108 01 0		109	5124436	6108 45 4		113	5125990	6109 95 6		88				
5522997	6108 01 2		109	5124443	6108 45 5		113	5126003	6109 95 8		88	6213856	6117 14 8		53
5523000	6108 01 4		109	5124481	6108 45 6		113					6460632	6117 15 1		53
5523017	6108 01 6		109	5124498	6108 45 7		113	6458295	6117 00 1		52	6538690	6117 15 3		53
5577942	6108 03 7		108	5124504	6108 45 8		113	6458356	6117 00 3		52	6637218	6117 15 5		53
5577959	6108 03 9		108	5124542	6108 45 9		113	6458530	6117 00 5		52	6461059	6117 15 7		53
5577966	6108 04 0		108	5124559	6108 46 0		113	6458592	6117 00 7		52				
5577973	6108 04 2		108	5124566	6108 46 1		113					5700975	6117 15 8		53
5577980	6108 04 3		108	5124603	6108 46 2		113	5700883	6117 00 8		52				
5273530	6108 05 0		110	5124610	6108 46 3		113					6213917	6117 15 9		53
5273547	6108 05 1		110	5124627	6108 46 4		113	6212774	6117 00 9		52	6461110	6117 16 2		53
5273585	6108 05 2		110	5124733	6108 47 5		113	6518531	6117 01 2		52	6461233	6117 16 4		53
5273592	6108 05 3		110	5124740	6108 47 6		113	6458653	6117 01 4		52	6461356	6117 16 6		53
5273608	6108 05 4		110	5124788	6108 47 7		113	6458837	6117 01 6		52	6461530	6117 16 8		53
5273646	6108 05 5		110	5124795	6108 47 8		113	6471072	6117 01 8		52				
5273653	6108 05 6		110	5124801	6108 47 9		113					5700982	6117 16 9		53
5273660	6108 05 7		110	5124832	6108 48 0		113	5648956	6117 01 9		52				
5273707	6108 07 0		111	5124849	6108 48 1		113					6213979	6117 17 0		53
5273714	6108 07 2		111	5124856	6108 48 2		113	6212835	6117 02 0		52	5438069	6117 19 0		60
5273721	6108 08 0		110	5124863	6108 48 3		113	6458899	6117 02 3		52	5483540	6117 19 1		60
5273769	6108 08 2		111	5124894	6108 48 4		113	6645077	6117 02 5		52	5438090	6117 19 2		60
5273776	6108 08 4		111	5124900	6108 48 5		113	6458950	6117 02 7		52	5483571	6117 19 3		60
5122326	6108 10 0		112	5124917	6108 48 6		113	6597376	6117 02 9		52	5670933	6117 19 6		61
5122333	6108 10 1		112	5124924	6108 48 7		113					5670940	6117 19 7		61
5122340	6108 10 2		112	5124955	6108 48 8		113	5700890	6117 03 0		52	5438113	6117 19 8		61
5122388	6108 10 3		112	5124962	610										

EAN-C.	č. výr.	Cena	Stran	EAN-C.	č. výr.	Cena	Stran	EAN-C.	č. výr.	Cena	Stran	EAN-C.	č. výr.	Cena	Stran
5006886	6117 31 6	€/ks	75	5275749	6117 62 7	€/ks	65	5402480	6117 96 4	€/ks	76	5406440	6119 97 0	€/ks	84
				5275756	6117 62 8		65	5402527	6117 96 6		76	5406471	6119 97 2		85
5701200	6117 31 8		75					5402534	6117 96 8		76	5701408	6119 97 3		85
				5701040	6117 62 9		65	5402541	6117 97 0		76	5406488	6119 97 4		85
5006947	6117 31 9		75					5677819	6117 97 2		74	5406495	6119 97 6		86
5006961	6117 32 0		75	5275763	6117 63 0		65	5677765	6117 98 0		89	5701439	6119 97 7		86
5443696	6117 32 5		74	5275800	6117 63 1		65	5677864	6117 98 5		70	5406501	6119 97 8		86
6235155	6117 32 9		74					5677871	6117 98 6		70	5438236	6119 98 2		83
6235216	6117 33 2		74	5701057	6117 63 3		65	5677888	6117 98 7		70	5701446	6119 98 3		83
6235278	6117 33 7		74									5438243	6119 98 4		83
6235339	6117 34 1		74									5438274	6119 98 6		83
				5275817	6117 63 4		65	5696896	6119 20 2		77	5701453	6119 98 7		83
5443674	6117 35 2		68	5285953	6117 63 6		65	5696902	6119 20 4		77	5438281	6119 98 8		83
5443681	6117 35 4		68	5405924	6117 63 7		66	5696940	6119 20 6		77	5438281	6119 98 8		83
5701217	6117 35 6		68	5405931	6117 63 8		66	5696957	6119 20 8		77	5523031	6119 99 0		83
5443698	6117 35 8		68	5701064	6117 63 9		66	5696964	6119 21 0		77	5523048	6119 99 1		83
5443742	6117 36 0		68	5275824	6117 64 0		65	5696971	6119 21 2		77	5701460	6119 99 2		83
5701224	6117 36 2		68	5275862	6117 64 1		65	5696988	6119 21 4		77	5523055	6119 99 4		83
5443759	6117 36 4		68					5696995	6119 21 6		77	5523062	6119 99 5		83
5443766	6117 36 6		68	5701071	6117 64 2		65	5697008	6119 21 8		77	5701491	6119 99 6		83
5701255	6117 36 8		68					5697015	6119 22 0		78	5701507	6119 99 7		70
5443797	6117 37 0		67	5701088	6117 64 3		65	5697022	6119 22 2		78	5406532	6119 99 8		70
5443803	6117 37 2		67	5275879	6117 64 4		65	5697039	6119 22 4		78	5406549	6119 99 9		70
5701262	6117 37 4		67	5275886	6117 64 5		65	5697046	6119 22 6		79				
5675112	6117 38 1		70					5697053	6119 22 8		79				
5675129	6117 38 3		70	5701095	6117 64 6		65	5697060	6119 23 0		79			€/m	92
5675150	6117 38 5		70					5697077	6119 23 2		78	6277339	6154 92 0		92
5675167	6117 38 7		70	5275923	6117 64 7		65	5697084	6119 23 4		78	6277575	6154 92 2		92
5675174	6117 38 9		70	5275930	6117 64 8		65	5697121	6119 23 6		78	6277759	6154 92 4		92
5675181	6117 39 1		70					5697138	6119 23 8		77	6277995	6154 93 0		92
5675211	6117 39 3		70	5701101	6117 64 9		65	5697145	6119 24 0		77			€/ks	92
5675228	6117 39 5		70					5697183	6119 24 2		77	6278350	6154 96 1		92
5675235	6117 39 7		70	5275947	6117 65 0		65	5697190	6119 24 4		77	6278411	6154 96 5		93
6117499	6117 40 6		71	5275985	6117 65 1		65	5697206	6119 24 6		77	6278473	6154 96 8		92
								5697244	6119 24 8		77	6278534	6154 97 1		93
5701279	6117 40 7		71	5701132	6117 65 3		66	5697251	6119 25 0		78	6278596	6154 97 5		93
												6278657	6154 98 0		93
6214037	6117 40 8		71	5275992	6117 65 4		66	5697268	6119 25 2		78	6278718	6154 98 3		93
6117550	6117 41 4		71	5276005	6117 65 5		66					5081036	6154 99 0		93
				5701149	6117 65 6		66	5697305	6119 25 4		78	5081043	6154 99 2		93
5701286	6117 41 5		71	5405948	6117 65 7		66	5697381	6119 26 2		79	5081050	6154 99 4		93
				5405955	6117 65 8		66	5697428	6119 26 4		79				
6215652	6117 41 6		71	5443704	6117 66 2		67	5697435	6119 26 6		79				
6215713	6117 42 8		70	5443735	6117 66 5		67	5697442	6119 26 8		78	5469148	6258 14 1		66
6215959	6117 43 0		70					5697480	6119 27 0		78				
6117611	6117 46 5			5701156	6117 66 8		64	5697497	6119 27 2		78				
5006220	6117 46 7											5437154	7407 86 0		94
6117673	6117 47 3		69	5701323	6117 66 9		64	5670865	6119 85 0		60	5437161	7407 86 2		94
5006213	6117 47 5		69	5276043	6117 67 0		64	5670872	6119 85 2		60	5437192	7407 86 4		94
				5276050	6117 67 1		64	5670889	6119 85 4		60				
5007203	6117 51 0		92					5670896	6119 85 6		60				
6237432	6117 51 1		92	5701330	6117 67 2		64	5670902	6119 85 8		60				
5007241	6117 51 2		92					5670919	6119 86 0		60				
5007302	6117 51 4		92	5623809	6117 67 3		64	5670926	6119 86 8		60				
5007326	6117 51 6		92	5623816	6117 67 4		64	5670957	6119 87 0		60				
5007364	6117 52 1		92	5276067	6117 67 5		64	5670964	6119 87 2		60				
6237739	6117 52 2		92	5276104	6117 67 6		64	5670971	6119 87 4		60				
5007425	6117 52 3		92	5701347	6117 67 7		64	5670988	6119 87 6		60				
5007449	6117 52 5		92	5405962	6117 67 8		64	5670995	6119 87 8		60				
5007487	6117 52 7		92	5405993	6117 67 9		64	5671008	6119 88 0		60				
5007548	6117 53 8		92					5671015	6119 88 2		60				
5675242	6117 54 0		67	6237913	6117 70 8		75	5671022	6119 88 4		60				
5675273	6117 54 2		67	6239054	6117 72 4		75	5671039	6119 88 6		60				
5675280	6117 54 4		67	6239351	6117 72 6		75	5671046	6119 88 8		60				
5675297	6117 54 8		67	6239474	6117 72 8		75	5671084	6119 89 0		60				
5675303	6117 55 0		67	6239535	6117 73 2		76	5438229	6119 93 4		83				
5675341	6117 55 2		67	6239597	6117 73 6		75	5523024	6119 93 6		83				
				5007562	6117 73 7		75	5406075	6119 94 0		84				
5406204	6117 60 6		69	5007609	6117 73 8		75	5406082	6119 94 1		85				
5406235	6117 60 7		69	6237319	6117 74 0		74	5406112	6119 94 3		86				
5701316	6117 61 0		69	6239658	6117 74 5		76	5406266	6119 94 5		84				
5700999	6117 61 4		66					5406297	6119 94 6		85				
5405887	6117 61 5		66	5276234	6117 75 7		66	5406303	6119 94 7		86				
5405894	6117 61 6		66	5276241	6117 75 8		66	5406310	6119 95 0		84				
5405900	6117 61 7		64					5406327	6119 95 1		85				
5405917	6117 61 8		64	5081005	6117 93 8		76	5406334	6119 95 2		86				
5701002	6117 61 9		64	5008521	6117 94 0		76	5406341	6119 95 5		84				
5275640	6117 62 0		64	5008569	6117 94 2		76	5406358	6119 95 6		85				
5275688	6117 62 1		64	5008620	6117 94 4		76	5406365	6119 95 7		86				
				5081401	6117 94 6		76	5406372	6119 96 0		84				
570101															

Seznam podle typů

Struktura čísla EAN: Identifikátor země **40** Identifikátor výrobce **1219** (pro objednáací čísla, která začínají **0**, platí: **1010**) Individuální kód EAN-C **5647589**

Typ	Rozměry / barva / růz.	EAN-C.	č. výr.	Cena	Strana	Typ	Rozměry / barva / růz.	EAN-C.	č. výr.	Cena	Strana
AD-90G M45	/ ocel	5469148	6258 14 1	€/ks	66	BAL-FLK E	antracitově šedá	5081043	6154 99 2	€/ks	93
ADP-B AL0.5	hliníková	6215652	6117 41 6		71	BAL-FLK R	antracitově šedá	5081036	6154 99 0		93
ADP-B AL1	hliníková	6214037	6117 40 8		71	BAL-FLK TAZ	antracitově šedá/ PVC	6278596	6154 97 5		93
ADP-B RW0.5	čistě bílá	6117550	6117 41 4		71	BAL-L	antracitově šedá	5081050	6154 99 4		93
ADP-B RW1	čistě bílá	6117499	6117 40 6		71	BE-GL B10R	oranžová	5677765	6117 98 0		89
ADP-B SWGR0.5	černošedá	5701286	6117 41 5		71	BE-LED B1GN	zelená	5276241	6117 75 8		66
ADP-B SWGR1	černošedá	5701279	6117 40 7		71	BE-LED B1RO	červená	5276234	6117 75 7		66
ADR-UP80M0.5 AL	hliníková	5438243	6119 98 4		83	BM-A180 AL1	hliníková	5443803	6117 37 2		67
ADR-UP80M0.5 RW	čistě bílá	5438236	6119 98 2		83	BM-A180 RW1	čistě bílá	5443797	6117 37 0		67
ADR-UP80M0.5SWGR	černošedá	5701446	6119 98 3		83	BM-A180 SWGR1	černošedá	5701262	6117 37 4		67
ADR-UP80M1 AL	hliníková	5438281	6119 98 8		83						
ADR-UP80M1 RW	čistě bílá	5438274	6119 98 6		83	BTA-SKS S1 SW	černá	5438069	6117 19 0		60
ADR-UP80M1 SWGR	černošedá	5701453	6119 98 7		83	BTA-SKS S1 W	bílá	5483540	6117 19 1		60
ADR-UP80M2 AL	hliníková	5523048	6119 99 1		83						
ADR-UP80M2 RW	čistě bílá	5523031	6119 99 0		83						
ADR-UP80M2 SWGR	černošedá	5701460	6119 99 2		83	BT-F GST18i3p SW	černá	5273585	6108 05 2		110
ADR-UP80M3 AL	hliníková	5523062	6119 99 5		83	BT-F GST18i3p W	bílá	5273592	6108 05 3		110
ADR-UP80M3 RW	čistě bílá	5523055	6119 99 4		83						
ADR-UP80M3 SWGR	černošedá	5701491	6119 99 6		83	BT-S GST18i3p SW	černá	5273653	6108 05 6		110
ADR-UPM0.5 AL	hliníková	5406389	6119 96 2		84	BT-S GST18i3p W	bílá	5273660	6108 05 7		110
ADR-UPM0.5 RW	čistě bílá	5406372	6119 96 0		84	BT-S GST18i5p SW	černá	5273714	6108 07 2		111
ADR-UPM0.5 SWGR	černošedá	5701378	6119 96 1		84						
ADR-UPM1 AL	hliníková	5406426	6119 96 6		84	CEE-16A		5125594	6109 87 4		102
ADR-UPM1 RW	čistě bílá	5406419	6119 96 4		84	CEE-16A		5125594	6109 87 4		105
ADR-UPM1 SWGR	černošedá	5701385	6119 96 5		84	CEE-32A		5125600	6109 87 6		102
ADR-UPM1.5 AL	hliníková	5406440	6119 97 0		84	CEE-32A		5125600	6109 87 6		105
ADR-UPM1.5 RW	čistě bílá	5406433	6119 96 8		84						
ADR-UPM1.5 SWGR	černošedá	5701392	6119 96 9		84	CP45-BP	/ ocel	5577973	6108 04 2		108
ADR-UPM2 AL	hliníková	5406488	6119 97 4		85	CP45-KL	černá	5577980	6108 04 3		108
ADR-UPM2 RW	čistě bílá	5406471	6119 97 2		85	CP45-LG 8A	/ ocel	5577942	6108 03 7		108
ADR-UPM2 SWGR	černošedá	5701408	6119 97 3		85	CP45-TP KE	/ ocel	5577966	6108 04 0		108
ADR-UPM3 AL	hliníková	5406501	6119 97 8		86	CP45-TP M	/ ocel	5577959	6108 03 9		108
ADR-UPM3 RW	čistě bílá	5406495	6119 97 6		86						
ADR-UPM3 SWGR	černošedá	5701439	6119 97 7		86	CPK-C5SF UTP10	šedá	5008569	6117 94 2		76
ANT-1S AL0.5	hliníková	5406235	6117 60 7		69	CPK-C5SF UTP15	šedá	5008620	6117 94 4		76
ANT-1S RW0.5	čistě bílá	5406204	6117 60 6		69	CPK-C5SF UTP2	šedá	5081005	6117 93 8		76
ANT-1S SWGR0.5	černošedá	5701316	6117 61 0		69	CPK-C5SF UTP7.5	šedá	5008521	6117 94 0		76
ANT-2D AL1	hliníková	5675181	6117 39 1		70	CPK-C6S FTP10	šedá	5008682	6117 95 0		76
ANT-2D RW1	čistě bílá	5675167	6117 38 7		70	CPK-C6S FTP15	šedá	5008743	6117 95 2		76
ANT-2D SWGR1	černošedá	5675174	6117 38 9		70	CPK-C6S FTP2	šedá	5081401	6117 94 6		76
ANT-2E AL1	hliníková	5675150	6117 38 5		70	CPK-C6S FTP7.5	šedá	5008644	6117 94 8		76
ANT-2E RW1	čistě bílá	5675112	6117 38 1		70						
ANT-2E SWGR1	černošedá	5675129	6117 38 3		70	CST-SKS	černá/ PC	5364610	6106 73 5		55
ANT-3E AL1	hliníková	5675235	6117 39 7		70						
ANT-3E RW1	čistě bílá	5675211	6117 39 3		70	DMG-1RM AL0.5	hliníková	5006725	6117 29 3		74
ANT-3E SWGR1	černošedá	5675228	6117 39 5		70						
AS-B AL0.5	hliníková	5275688	6117 62 1		64	DMG-1RM RW0.5	čistě bílá	6233410	6117 29 2		74
AS-B RW0.5	čistě bílá	5275640	6117 62 0		64	DMG-1RM SWGR0.5	černošedá	5701163	6117 29 1		74
AS-B SWGR0.5	černošedá	5701019	6117 62 2		64	DMG-2RM AL1	hliníková	5006961	6117 32 0		75
AS-B2P AL1	hliníková	5275886	6117 64 5		65	DMG-2RM RW1	čistě bílá	5006947	6117 31 9		75
AS-B2P RW1	čistě bílá	5275879	6117 64 4		65	DMG-2RM SWGR1	černošedá	5701200	6117 31 8		75
AS-B2P SWGR1	černošedá	5701088	6117 64 3		65						
AS-K AL0.5	hliníková	5275701	6117 62 5		64	DMS-2RM AL1	hliníková/ PC	5006886	6117 31 6		75
AS-K RW0.5	čistě bílá	5275695	6117 62 4		64	DMS-2RM RW1	čistě bílá/ PC	5006848	6117 31 5		75
AS-K SWGR0.5	černošedá	5701026	6117 62 3		64	DMS-2RM SWGR1	černošedá/ PC	5701194	6117 31 4		75
AS-K2P AL1	hliníková	5275930	6117 64 8		65						
AS-K2P RW1	čistě bílá	5275923	6117 64 7		65	DMZ-AVS GN	zelená	6239054	6117 72 4		75
AS-K2P SWGR1	černošedá	5701095	6117 64 6		65	DMZ-AVS RO	červená	6239351	6117 72 6		75
ASM-C5		6235278	6117 33 7		74	DMZ-AVS W	bílá	6239474	6117 72 8		75
ASM-C5 G		6235155	6117 32 5		74	DMZ-ES AVS	černá	6239658	6117 74 5		76
ASM-C6		6235339	6117 34 1		74	DMZ-ESMV CB	bílá	6237913	6117 70 8		75
ASM-C6 G		6235216	6117 32 9		74	DMZ-RR RJ11	zelená	5677819	6117 97 2		74
ASM-LWL K		6237319	6117 74 0		74	DMZ-SC GN	zelená	5008767	6117 95 7		75
AS-NA AL0.5	hliníková	5405917	6117 61 8		64	DMZ-SC RO	červená	5008804	6117 95 8		75
AS-NA RW0.5	čistě bílá	5405900	6117 61 7		64	DMZ-SCHL AVS	žlutá	6239535	6117 73 2		76
AS-NA SWGR0.5	černošedá	5701002	6117 61 9		64	DMZ-STS GN	zelená	5007562	6117 73 7		75
AS-NA2P AL1	hliníková	5275985	6117 65 1		65	DMZ-STS RO	červená	5007609	6117 73 8		75
AS-NA2P RW1	čistě bílá	5275947	6117 65 0		65	DMZ-STS W	bílá	6239597	6117 73 6		75
AS-NA2P SWGR1	černošedá	5701101	6117 64 9		65	DSK-KLB	/ PVC	5007548	6117 53 8		92
					65	DSK-LG4M AL	hliníková/ PVC	5007326	6117 51 6		92
					65	DSK-LG4M ATHGR	antracitově šedá/ PVC	5007302	6117 51 4		92
					65	DSK-LG4M BL	modrá/ PVC	6237432	6117 51 1		92
					65	DSK-LG4M LGR	světle šedá/ PVC	5007241	6117 51 2		92
					65	DSK-LG4M RW	čistě bílá/ PVC	5007203	6117 51 0		92

07 EGS_katalog_2010_Neuer_Stand / cs / 26/08/2010 (LLEExport_01095)

Seznam podle typů

Typ	Rozměry / barva / růz.	EAN-C.	č. výr.	Cena	Strana	Typ	Rozměry / barva / růz.	EAN-C.	č. výr.	Cena	Strana			
DSK-LG8M AL	hliníková / PVC	5007487	6117 52 7	€/ks	92	KS-B RW1	čistě bílá	5405924	6117 63 7	€/ks	66			
DSK-LG8M ATHGR	antracitově šedá / PVC	5007449	6117 52 5			KS-B SWGR1	černošedá	5701064	6117 63 9					
DSK-LG8M BL	modrá / PVC	6237739	6117 52 2			92								
DSK-LG8M LGR	světle šedá / PVC	5007425	6117 52 3			92	PAD-LQ6 AL1	hliníková	5406549			6119 99 9	70	
DSK-LG8M RW	čistě bílá / PVC	5007364	6117 52 1			92	PAD-LQ6 RW1	čistě bílá	5406532			6119 99 8	70	
							PAD-LQ6 SWGR1	černošedá	5701507			6119 99 7	70	
DTG-2A AL1	hliníková / PC	5696940	6119 20 6			77								
DTG-2A RW1	čistě bílá / PC	5696896	6119 20 2			77	PD-UPM1	červená	5406266			6119 94 5	84	
DTG-2A SWGR1	černošedá / PC	5696902	6119 20 4			77	PD-UPM2	červená	5406297			6119 94 6	85	
DTG-2B AL1	hliníková / PC	5696971	6119 21 2			77	PD-UPM3	červená	5406303			6119 94 7	86	
DTG-2B RW1	čistě bílá / PC	5696957	6119 20 8			77								
DTG-2B SWGR1	černošedá / PC	5696964	6119 21 0			77	RE-U2K 1		5443735			6117 66 5	67	
DTG-2C AL1	hliníková / PC	5697008	6119 21 8			77	RE-UW 1		5443704			6117 66 2	67	
DTG-2C RW1	čistě bílá / PC	5696988	6119 21 4			77								
DTG-2C SWGR1	černošedá / PC	5696995	6119 21 6			77								
DTG-2EP AL1	hliníková / PC	5697121	6119 23 6	78	RK-C5SF UTP1	šedá	5402466	6117 96 0	76					
DTG-2EP RW1	čistě bílá / PC	5697077	6119 23 2	78	RK-C5SF UTP3	šedá	5402473	6117 96 2	76					
DTG-2EP SWGR1	černošedá / PC	5697084	6119 23 4	78	RK-C5SF UTP5	šedá	5402480	6117 96 4	76					
DTG-2F AL1	hliníková / PC	5697039	6119 22 4	78	RK-C6S FTP1	šedá	5402527	6117 96 6	76					
DTG-2F RW1	čistě bílá / PC	5697015	6119 22 0	78	RK-C6S FTP3	šedá	5402534	6117 96 8	76					
DTG-2F SWGR1	černošedá / PC	5697022	6119 22 2	78	RK-C6S FTP5	šedá	5402541	6117 97 0	76					
DTG-2PA AL1	hliníková / PC	5697060	6119 23 0	79										
DTG-2PA RW1	čistě bílá / PC	5697046	6119 22 6	79										
DTG-2PA SWGR1	černošedá / PC	5697053	6119 22 8	79	RS-BS1 AL1	hliníková	5276005	6117 65 5	66					
					RS-BS1 RW1	čistě bílá	5275992	6117 65 4	66					
DTS-2A AL1	hliníková / PC	5697183	6119 24 2	77										
DTS-2A RW1	čistě bílá / PC	5697138	6119 23 8	77	RS-BS1 SWGR1	černošedá	5701132	6117 65 3	66					
DTS-2A SWGR1	černošedá / PC	5697145	6119 24 0	77										
DTS-2B AL1	hliníková / PC	5697244	6119 24 8	77										
DTS-2B RW1	čistě bílá / PC	5697190	6119 24 4	77	RT-BS1 AL1	hliníková	5405955	6117 65 8	66					
DTS-2B SWGR1	černošedá / PC	5697206	6119 24 6	77	RT-BS1 RW1	čistě bílá	5405948	6117 65 7	66					
DTS-2C AL1	hliníková / PC	5697305	6119 25 4	78	RT-BS1 SWGR1	černošedá	5701149	6117 65 6	66					
DTS-2C RW1	čistě bílá / PC	5697251	6119 25 0	78										
DTS-2C SWGR1	černošedá / PC	5697268	6119 25 2	78	RTR-A AL1	hliníková	5443742	6117 36 0	68					
					RTR-A RW1	čistě bílá	5443698	6117 35 8	68					
					RTR-A SWGR1	černošedá	5701224	6117 36 2	68					
DTS-2EP AL1	hliníková / PC	5697497	6119 27 2	78										
DTS-2EP RW1	čistě bílá / PC	5697442	6119 26 8	78	RZU-A AL 1	hliníková	5443766	6117 36 6	68					
DTS-2EP SWGR1	černošedá / PC	5697480	6119 27 0	78	RZU-A RW1	čistě bílá	5443759	6117 36 4	68					
DTS-2PA AL1	hliníková / PC	5697435	6119 26 6	79	RZU-A SWGR1	černošedá	5701255	6117 36 8	68					
DTS-2PA RW1	čistě bílá / PC	5697381	6119 26 2	79										
DTS-2PA SWGR1	černošedá / PC	5697428	6119 26 4	79										
FKH GES10	/ ocel / FS	5437161	7407 86 2	€/m	94	S901F	grafitově černá	5125556	6109 87 2	€/ks	105			
FKH GES5	/ ocel / FS	5437154	7407 86 0		94	SE-B AL1	hliníková	5405894	6117 61 6			66		
FKH GESRM	/ ocel / FS	5437192	7407 86 4		94	SE-B RW1	čistě bílá	5405887	6117 61 5			66		
						SE-B SWGR1	černošedá	5700999	6117 61 4	66				
FLK-2K BL	1000 ultramarínová modř / PVC	6277759	6154 92 4	€/m	92	SKS-CH0 RW1	čistě bílá / PC	5008866	6117 20 0	€/ks	55			
FLK-2K CRW	1000 krémová bílá / PVC	6277339	6154 92 0		92	SKS-CH0 RW1	čistě bílá / PC	5008866	6117 20 0			102		
FLK-2K LGR	1000 světle šedá / PVC	6277575	6154 92 2		92									
FLK-2K SWGR	1000 černošedá / PVC	6277995	6154 93 0		92	SKS-D0 AL1	hliníková / PC	6212774	6117 00 9			52		
FLK-BEF	/ Al	6278473	6154 96 8	€/ks	92	SKS-D0 AL2	hliníková / PC	6212835	6117 02 0	52				
FLK-BS1	1000 antracitově šedá / PVC	6278657	6154 98 0		93	SKS-D0 AL3	hliníková / PC	6213078	6117 03 1	52				
FLK-BS2	2000 antracitově šedá / PVC	6278718	6154 98 3		93	SKS-D0 MZGN1	mátově zelená / PC	6458530	6117 00 5	52				
FLK-HL ZL	antracitově šedá / PVC	6278350	6154 96 1		93	SKS-D0 MZGN2	mátově zelená / PC	6458837	6117 01 6	52				
FLK-KL	50	6278534	6154 97 1		92	SKS-D0 MZGN3	mátově zelená / PC	6458950	6117 02 7	52				
FLK-TAZ	antracitově šedá / PVC	6278411	6154 96 5		93	SKS-D0 ROR1	oranžová / PC	6458356	6117 00 3	52				
					93	SKS-D0 ROR2	oranžová / PC	6458653	6117 01 4	52				
						SKS-D0 ROR3	oranžová / PC	6645077	6117 02 5	52				
HG 60	oranžová 68 / PP	5032779	2003 41 4		Kč/100 ks	82	SKS-D0 RW1	čistě bílá / PC	6458295	6117 00 1	€/ks	52		
HG 60 2	Dutá stěna oranžová / PP	5032830	2003 42 2			82	SKS-D0 RW1	čistě bílá / PC	6458295	6117 00 1			101	
				82		SKS-D0 RW2	čistě bílá / PC	6518531	6117 01 2	52				
				82		SKS-D0 RW3	čistě bílá / PC	6458899	6117 02 3	52				
						SKS-D0 SRO1	červená / PC	6458592	6117 00 7	52				
						SKS-D0 SRO2	červená / PC	6471072	6117 01 8	52				
						SKS-D0 SRO3	červená / PC	6597376	6117 02 9	52				
HG-UPM1	modrá	5406310	6119 95 0	84										
HG-UPM2	modrá	5406327	6119 95 1	85		SKS-D0 SWGR1	černošedá / PC	5700883	6117 00 8	52				
HG-UPM3	modrá	5406334	6119 95 2	86		SKS-D0 SWGR2	černošedá / PC	5648956	6117 01 9	52				
					SKS-D0 SWGR3	černošedá / PC	5700890	6117 03 0	52					
HV 60	oranžová 68 / PP	5032953	2003 44 2	Kč/100 ks	82	SKS-D3 AL1	hliníková / PC	6213139	6117 04 9	€/ks	52			
						SKS-D3 AL2	hliníková / PC	6213191	6117 06 0			52		
						SKS-D3 AL3	hliníková / PC	6213436	6117 07 1			52		
						SKS-D3 MZGN1	mátově zelená / PC	6459131	6117 04 5			52		
						SKS-D3 MZGN2	mátově zelená / PC	6459674	6117 05 6			52		
KA-ZKB AL1	hliníková	5677888	6117 98 7	€/ks	70	SKS-D3 MZGN3	mátově zelená / PC	6459971	6117 06 7	€/ks	52			
KA-ZKB RW1	čistě bílá	5677864	6117 98 5		70	SKS-D3 ROR1	oranžová / PC	6459070	6117 04 3			52		
KA-ZKB SWGR1	černošedá	5677871	6117 98 6		70	SKS-D3 ROR2	oranžová / PC	6459612	6117 05 4			52		
						SKS-D3 ROR3	oranžová / PC	6459858	6117 06 5			52		
						SKS-D3 RW1	čistě bílá / PC	6459018	6117 04 1			52		
KS-B AL1	hliníková	5405931	6117 63 8		66	SKS-D3 RW2	čistě bílá / PC	6459551	6117 05 2			52		
						SKS-D3 RW2	čistě bílá / PC	6459551	6117 05 2			101		

Seznam podle typů

Struktura čísla EAN: Identifikátor země **40**

Identifikátor výrobce **1219** (pro objednávací čísla, která začínají **0**, platí: **1010**)

Individuální kód EAN-C **5647589**

Typ	Rozměry / barva / růz.	EAN-C.	č. výr.	Cena	Strana	Typ	Rozměry / barva / růz.	EAN-C.	č. výr.	Cena	Strana
				€/ks						€/ks	
SKS-D3 RW3	čistě bílá/ PC	6459797	6117 06 3		52	SKS-FC3 MZGN3	mátově zelená/ PC	5364566	6106 72 5		55
SKS-D3 SRO1	červená/ PC	6459377	6117 04 7		52	SKS-FC3 ROR1	oranžová/ PC	5364412	6106 70 3		54
SKS-D3 SRO2	červená/ PC	6459735	6117 05 8		52	SKS-FC3 ROR2	oranžová/ PC	5364481	6106 71 3		54
SKS-D3 SRO3	červená/ PC	6460038	6117 06 9		52	SKS-FC3 ROR3	oranžová/ PC	5364559	6106 72 3		55
						SKS-FC3 RW1	čistě bílá/ PC	5364382	6106 70 1		54
SKS-D3 SWGR1	černošedá/ PC	5700906	6117 04 8		52	SKS-FC3 RW2	čistě bílá/ PC	5364474	6106 71 1		54
SKS-D3 SWGR2	černošedá/ PC	5700913	6117 05 9		52	SKS-FC3 RW3	čistě bílá/ PC	5364542	6106 72 1		55
SKS-D3 SWGR3	černošedá/ PC	5700920	6117 07 0		52	SKS-FC3 SRO1	červená/ PC	5364436	6106 70 7		54
SKS-DK0 RW1	čistě bílá/ PC	5462231	6117 20 2		55	SKS-FC3 SRO2	červená/ PC	5364504	6106 71 7		54
SKS-DK0 RW1	čistě bílá/ PC	5462231	6117 20 2		102	SKS-FC3 SRO3	červená/ PC	5364597	6106 72 7		55
SKS-DKE0 RW1	čistě bílá/ PC	5616016	6117 20 3		55	SKS-FS3 AL2	hliníková/ PC	5670995	6119 87 8		60
						SKS-FS3 AL3	hliníková/ PC	5671084	6119 89 0		60
SKS-DS3 AL2	hliníková/ PC	5437987	6117 08 2		60	SKS-FS3 MZGN2	mátově zelená/ PC	5670964	6119 87 2		60
SKS-DS3 AL3	hliníková/ PC	5670919	6119 86 0		60	SKS-FS3 MZGN3	mátově zelená/ PC	5671022	6119 88 4		60
SKS-DS3 MZGN2	mátově zelená/ PC	5437949	6117 07 8		60	SKS-FS3 ROR2	oranžová/ PC	5670957	6119 87 0		60
SKS-DS3 MZGN3	mátově zelená/ PC	5670889	6119 85 4		60	SKS-FS3 ROR3	oranžová/ PC	5671015	6119 88 2		60
SKS-DS3 ROR2	oranžová/ PC	5437932	6117 07 6		60	SKS-FS3 RW2	čistě bílá/ PC	5670926	6119 86 8		60
SKS-DS3 ROR3	oranžová/ PC	5670872	6119 85 2		60	SKS-FS3 RW3	čistě bílá/ PC	5671008	6119 88 0		60
SKS-DS3 RW2	čistě bílá/ PC	5437925	6117 07 4		60	SKS-FS3 SRO2	červená/ PC	5670971	6119 87 4		60
SKS-DS3 RW3	čistě bílá/ PC	5670865	6119 85 0		60	SKS-FS3 SRO3	červená/ PC	5671039	6119 88 6		60
SKS-DS3 SRO2	červená/ PC	5437970	6117 08 0		60	SKS-FS3 SWGR2	černošedá/ PC	5670988	6119 87 6		60
SKS-DS3 SRO3	červená/ PC	5670896	6119 85 6		60	SKS-FS3 SWGR3	černošedá/ PC	5671046	6119 88 8		60
SKS-DS3 SWGR2	černošedá/ PC	5700937	6117 08 1		60						
SKS-DS3 SWGR3	černošedá/ PC	5670902	6119 85 8		60	STA-SKS S1 SW	černá	5438090	6117 19 2		60
SKS-F0 AL1	hliníková/ PC	6213498	6117 11 0		53	STA-SKS S1 W	bílá	5483571	6117 19 3		60
SKS-F0 AL2	hliníková/ PC	6213559	6117 11 9		53	STA-SKS SU1 SW	černá	5670933	6117 19 6		61
SKS-F0 AL3	hliníková/ PC	6213795	6117 13 1		53	STA-SKS SU1 W	bílá	5670940	6117 19 7		61
SKS-F0 MZGN1	mátově zelená/ PC	6460212	6117 10 6		53						
SKS-F0 MZGN2	mátově zelená/ PC	6188956	6117 11 5		53						
SKS-F0 MZGN3	mátově zelená/ PC	6189373	6117 12 7		53	ST-F GST18i3p SW	černá	5273530	6108 05 0		110
SKS-F0 ROR1	oranžová/ PC	6460151	6117 10 4		53	ST-F GST18i3p W	bílá	5273547	6108 05 1		110
SKS-F0 ROR2	oranžová/ PC	6460458	6117 11 3		53						
SKS-F0 ROR3	oranžová/ PC	6189311	6117 12 5		53	ST-S GST18i3p SW	černá	5273608	6108 05 4		110
SKS-F0 RW1	čistě bílá/ PC	6460090	6117 10 2		53	ST-S GST18i3p W	bílá	5273646	6108 05 5		110
SKS-F0 RW1	čistě bílá/ PC	6460090	6117 10 2		101	ST-S GST18i5p SW	černá	5273707	6108 07 0		111
SKS-F0 RW2	čistě bílá/ PC	6460335	6117 11 1		53						
SKS-F0 RW3	čistě bílá/ PC	6189076	6117 12 3		53						
SKS-F0 SRO1	červená/ PC	6460274	6117 10 8		53	TA-B AL0.5	hliníková	5276050	6117 67 1		64
SKS-F0 SRO2	červená/ PC	6189014	6117 11 7		53	TA-B AL1	hliníková	5623816	6117 67 4		64
SKS-F0 SRO3	červená/ PC	6189618	6117 12 9		53	TA-B RW0.5	čistě bílá	5276043	6117 67 0		64
						TA-B RW1	čistě bílá	5623809	6117 67 3		64
SKS-F0 SWGR1	černošedá/ PC	5700944	6117 10 9		53						
SKS-F0 SWGR2	černošedá/ PC	5433552	6117 11 8		53	TA-B SWGR0.5	černošedá	5701156	6117 66 8		64
SKS-F0 SWGR3	černošedá/ PC	5433569	6117 13 0		53						
						TA-B SWGR1	černošedá	5701323	6117 66 9		64
SKS-F3 AL1	hliníková/ PC	6213856	6117 14 8		53						
SKS-F3 AL2	hliníková/ PC	6213917	6117 15 9		53	TAE-6F AL1	hliníková	6215959	6117 43 0		70
SKS-F3 AL3	hliníková/ PC	6213979	6117 17 0		53	TAE-6F RW1	čistě bílá	6215713	6117 42 8		70
SKS-F3 MZGN1	mátově zelená/ PC	6287291	6117 14 4		53						
SKS-F3 MZGN2	mátově zelená/ PC	6637218	6117 15 5		53	TA-K AL0.5	hliníková	5405993	6117 67 9		64
SKS-F3 MZGN3	mátově zelená/ PC	6461356	6117 16 6		53	TA-K RW0.5	čistě bílá	5405962	6117 67 8		64
SKS-F3 ROR1	oranžová/ PC	6189854	6117 14 2		53	TA-K SWGR0.5	černošedá	5701347	6117 67 7		64
SKS-F3 ROR2	oranžová/ PC	6538690	6117 15 3		53						
SKS-F3 ROR3	oranžová/ PC	6461233	6117 16 4		53	TA-NA AL0.5	hliníková	5276104	6117 67 6		64
SKS-F3 RW1	čistě bílá/ PC	6189793	6117 14 0		53	TA-NA RW0.5	čistě bílá	5276067	6117 67 5		64
SKS-F3 RW2	čistě bílá/ PC	6460632	6117 15 1		53						
SKS-F3 RW2	čistě bílá/ PC	6460632	6117 15 1		101	TA-NA SWGR0.5	černošedá	5701330	6117 67 2		64
SKS-F3 RW3	čistě bílá/ PC	6461110	6117 16 2		53						
SKS-F3 SRO1	červená/ PC	6287536	6117 14 6		53	TD-AB21 AL0.5	hliníková	5675341	6117 55 2		67
SKS-F3 SRO2	červená/ PC	6461059	6117 15 7		53	TD-AB21 RW0.5	čistě bílá	5675297	6117 54 8		67
SKS-F3 SRO3	červená/ PC	6461530	6117 16 8		53	TD-AB21 SWGR0.5	černošedá	5675303	6117 55 0		67
						TD-AN21 AL0.5	hliníková	5675280	6117 54 4		67
SKS-F3 SWGR1	černošedá/ PC	5700968	6117 14 7		53	TD-AN21 RW0.5	čistě bílá	5675242	6117 54 0		67
SKS-F3 SWGR2	černošedá/ PC	5700975	6117 15 8		53	TD-AN21 SWGR0.5	černošedá	5675273	6117 54 2		67
SKS-F3 SWGR3	černošedá/ PC	5700982	6117 16 9		53						
SKS-FC0 AL1	hliníková/ PC	5364191	6106 67 9		54	TG-UP80M1	průhledná	5438229	6119 93 4		83
SKS-FC0 AL2	hliníková/ PC	5364269	6106 68 9		54	TG-UP80M1S	průhledná	5523024	6119 93 6		83
SKS-FC0 AL3	hliníková/ PC	5364375	6106 69 9		54	TG-UPM1	průhledná	5406341	6119 95 5		84
SKS-FC0 MZGN1	mátově zelená/ PC	5364177	6106 67 5		54	TG-UPM2	průhledná	5406358	6119 95 6		85
SKS-FC0 MZGN2	mátově zelená/ PC	5364245	6106 68 5		54	TG-UPM3	průhledná	5406365	6119 95 7		86
SKS-FC0 MZGN3	mátově zelená/ PC	5364320	6106 69 5		54						
SKS-FC0 ROR1	oranžová/ PC	5364146	6106 67 3		54						
SKS-FC0 ROR2	oranžová/ PC	5364238	6106 68 3		54						
SKS-FC0 ROR3	oranžová/ PC	5364313	6106 69 3		54	UG 60 D	černá 40/ PS	5000204	2003 01 5		82
SKS-FC0 RW1	čistě bílá/ PC	5364139	6106 67 1		54	UG 60 SD	červená/ PE	5029298	2003 31 7		82
SKS-FC0 RW2	čistě bílá/ PC	5364207	6106 68 1		54	UG 60 VD	černá 60/ PS	5002314	2003 01 9		82
SKS-FC0 RW3	čistě bílá/ PC	5364306	6106 69 1		54						
SKS-FC0 SRO1	červená/ PC	5364184	6106 67 7		54						
SKS-FC0 SRO2	červená/ PC	5364252	6106 68 7		54						
SKS-FC0 SRO3	červená/ PC	5364368	6106 69 7		54	UG-UPM1	přírodní	5406075	6119 94 0		84
SKS-FC3 AL1	hliníková/ PC	5364443	6106 70 9		54	UG-UPM2	přírodní	5406082	6119 94 1		85
SKS-FC3 AL2	hliníková/ PC	5364535	6106 71 9		54	UG-UPM3	přírodní	5406112	6119 94 3		86
SKS-FC3 AL3	hliníková/ PC	5364603	6106 72 9		55						
SKS-FC3 MZGN1	mátově zelená/ PC	5364429	6106 70 5		54						
SKS-FC3 MZGN2	mátově zelená/ PC	5364498	6106 71 5		54	ŮSM-A		5080886	5092 45 1		56

Seznam podle typů

Typ	Rozměry / barva / růz.	EAN-C.	č. výr.	Cena	Strana	Typ	Rozměry / barva / růz.	EAN-C.	č. výr.	Cena	Strana
ÜSM-A		5080886	5092 45 1	€/ks	61	VL-3Q1.5 14 SW		5122579	6108 11 3	€/ks	112
ÜSM-A		5080886	5092 45 1		69	VL-3Q1.5 14 W		5122944	6108 13 8		112
						VL-3Q1.5 15 SW		5122586	6108 11 4		112
						VL-3Q1.5 15 W		5122982	6108 13 9		112
ÜSS 45-A-ALU	hliníková	5006220	6117 46 7			VL-3Q1.5 2 SW		5122333	6108 10 1		112
ÜSS 45-A-RW	čistě bílá	6117611	6117 46 5			VL-3Q1.5 2 W		5122708	6108 12 6		112
ÜSS 45-O-ALU	hliníková	5006213	6117 47 5		69	VL-3Q1.5 3 SW		5122340	6108 10 2		112
ÜSS 45-O-RW	čistě bílá	6117673	6117 47 3		69	VL-3Q1.5 3 W		5122746	6108 12 7		112
						VL-3Q1.5 4 SW		5122388	6108 10 3		112
						VL-3Q1.5 4 W		5122753	6108 12 8		112
UVS-6S2	/ ocel	5122265	6108 00 0		109	VL-3Q1.5 5 SW		5122395	6108 10 4		112
UVS-6S2SA	/ ocel	5522997	6108 01 2		109	VL-3Q1.5 5 W		5122760	6108 12 9		112
UVS-6S6W2	/ ocel	5122289	6108 01 0		109	VL-3Q1.5 6 SW		5122401	6108 10 5		112
UVS-6S6W2SA	/ ocel	5523017	6108 01 6		109	VL-3Q1.5 6 W		5122807	6108 13 0		112
UVS-6W2	/ ocel	5122272	6108 00 5		109	VL-3Q1.5 7 SW		5122449	6108 10 6		112
UVS-6W2SA	/ ocel	5523000	6108 01 4		109	VL-3Q1.5 7 W		5122814	6108 13 1		112
						VL-3Q1.5 8 SW		5122456	6108 10 7		112
VB-3 GST18i3p	černá	5273721	6108 08 0		110	VL-3Q1.5 8 W		5122821	6108 13 2		112
						VL-3Q1.5 9 SW		5122463	6108 10 8		112
VB-5 GST18i3p	černá	5273769	6108 08 2		111	VL-3Q1.5 9 W		5122869	6108 13 3		112
						VL-3Q2.5 1 SW		5123064	6108 15 0		112
						VL-3Q2.5 1 W		5123422	6108 17 5		113
VB-SKS S	černá	5438113	6117 19 8		61	VL-3Q2.5 10 SW		5123248	6108 15 9		112
						VL-3Q2.5 10 W		5123552	6108 18 4		113
						VL-3Q2.5 11 SW		5123286	6108 16 0		112
VB-T GST18i3p	černá	5273776	6108 08 4		111	VL-3Q2.5 11 W		5123569	6108 18 5		113
						VL-3Q2.5 12 SW		5123293	6108 16 1		112
VH-4 3SD1C16	grafitově černá / PA	5125075	6109 80 4		98	VL-3Q2.5 12 W		5123576	6108 18 6		113
VH-4 3SF1C16	grafitově černá / PA	5125099	6109 80 8		98	VL-3Q2.5 13 SW		5123309	6108 16 2		112
VH-4 4SD	grafitově černá / PA	5125044	6109 80 2		98	VL-3Q2.5 13 W		5123590	6108 18 7		113
VH-4 4SF	grafitově černá / PA	5125082	6109 80 6		98	VL-3Q2.5 14 SW		5123347	6108 16 3		112
VH-4 LG	grafitově černá / PA	5125037	6109 80 0		98	VL-3Q2.5 14 W		5123606	6108 18 8		113
VH-4 TW	grafitově černá / PVC	5125266	6109 83 2		100	VL-3Q2.5 15 SW		5123354	6108 16 4		112
VH-4L 3SD1C16	grafitově černá / PA	5125143	6109 81 4		99	VL-3Q2.5 15 W		5123613	6108 18 9		113
VH-4L 3SF1C16	grafitově černá / PA	5125167	6109 81 8		99	VL-3Q2.5 2 SW		5123101	6108 15 1		112
VH-4L 4SD	grafitově černá / PA	5125136	6109 81 2		98	VL-3Q2.5 2 W		5123453	6108 17 6		113
VH-4L 4SF	grafitově černá / PA	5125150	6109 81 6		99	VL-3Q2.5 3 SW		5123118	6108 15 2		112
VH-4L LG	grafitově černá / PA	5125105	6109 81 0		98	VL-3Q2.5 3 W		5123460	6108 17 7		113
						VL-3Q2.5 4 SW		5123125	6108 15 3		112
VH-8 LG	grafitově černá / PA	5287391	6109 82 1		99	VL-3Q2.5 4 W		5123477	6108 17 8		113
VH-8 LG8P2	grafitově černá / PA	5125198	6109 82 0		99	VL-3Q2.5 5 SW		5123163	6108 15 4		112
VH-8 TW	grafitově černá / PVC	5125440	6109 86 2		100	VL-3Q2.5 5 W		5123484	6108 17 9		113
VH-8L LG	grafitově černá / PA	5125211	6109 82 5		99	VL-3Q2.5 6 SW		5123170	6108 15 5		112
						VL-3Q2.5 6 W		5123514	6108 18 0		113
VHF-8 LG	grafitově černá / PA	5125204	6109 82 2		103	VL-3Q2.5 7 SW		5123187	6108 15 6		112
						VL-3Q2.5 7 W		5123521	6108 18 1		113
VH-F80	/ ocel	5287407	6109 83 1		100	VL-3Q2.5 8 SW		5123224	6108 15 7		112
						VL-3Q2.5 8 W		5123538	6108 18 2		113
VHF-8L LG	grafitově černá / PA	5125228	6109 82 7		103	VL-3Q2.5 9 SW		5123231	6108 15 8		112
VHF-AE4TE		5125341	6109 85 0		104	VL-3Q2.5 9 W		5123545	6108 18 3		113
VHF-F100	/ ocel	5125259	6109 83 0		103	VL-3Q2.5 H1 SW		5124368	6108 45 0		113
VHF-P1	řepkově žlutá / PVC	5125532	6109 86 8		104	VL-3Q2.5 H1 W		5124733	6108 47 5		113
VHF-P10	řepkově žlutá / PVC	5125457	6109 86 3		103	VL-3Q2.5 H10 SW		5124542	6108 45 9		113
VHF-P11	řepkově žlutá / PVC	5125464	6109 86 4		104	VL-3Q2.5 H10 W		5124894	6108 48 4		113
VHF-P3	řepkově žlutá / PVC	5125501	6109 86 5		104	VL-3Q2.5 H11 SW		5124559	6108 46 0		113
VHF-P6	řepkově žlutá / PVC	5125525	6109 86 7		104	VL-3Q2.5 H11 W		5124900	6108 48 5		113
VHF-P7	řepkově žlutá / PVC	5477440	6109 87 8		104	VL-3Q2.5 H12 SW		5124566	6108 46 1		113
VHF-P8	řepkově žlutá / PVC	5477457	6109 87 9		104	VL-3Q2.5 H12 W		5124917	6108 48 6		113
VHF-P9	řepkově žlutá / PVC	5125518	6109 86 6		104	VL-3Q2.5 H13 SW		5124603	6108 46 2		113
VHF-T1	/ ocel	5125372	6109 85 2		105	VL-3Q2.5 H13 W		5124924	6108 48 7		113
VHF-T2	/ ocel	5125389	6109 85 4		105	VL-3Q2.5 H14 SW		5124610	6108 46 3		113
VHF-TW	grafitově černá / PVC	5125396	6109 86 0		103	VL-3Q2.5 H14 W		5124955	6108 48 8		113
VHF-TW L	grafitově černá / PVC	5125402	6109 86 1		103	VL-3Q2.5 H15 SW		5124627	6108 46 4		113
						VL-3Q2.5 H15 W		5124962	6108 48 9		113
						VL-3Q2.5 H2 SW		5124375	6108 45 1		113
VH-K800	/ ocel	5125549	6109 87 0	€/m	100	VL-3Q2.5 H2 W		5124740	6108 47 6		113
VH-K800	/ ocel	5125549	6109 87 0		103	VL-3Q2.5 H3 SW		5124382	6108 45 2		113
						VL-3Q2.5 H3 W		5124788	6108 47 7		113
						VL-3Q2.5 H4 SW		5124429	6108 45 3		113
VH-P1	řepkově žlutá / PA	5125334	6109 84 2	€/ks	101	VL-3Q2.5 H4 W		5124795	6108 47 8		113
VH-P2	řepkově žlutá / PA	5125273	6109 83 4		100	VL-3Q2.5 H5 SW		5124436	6108 45 4		113
VH-P3	řepkově žlutá / PA	5125310	6109 83 8		101	VL-3Q2.5 H5 W		5124801	6108 47 9		113
VH-P4	řepkově žlutá / PA	5125327	6109 84 0		100	VL-3Q2.5 H6 SW		5124443	6108 45 5		113
VH-P5	řepkově žlutá / PA	5125280	6109 83 6		100	VL-3Q2.5 H6 W		5124832	6108 48 0		113
VH-P7	řepkově žlutá / PA	5428459	6109 83 9		101	VL-3Q2.5 H7 SW		5124481	6108 45 6		113
						VL-3Q2.5 H7 W		5124849	6108 48 1		113
VL-3Q1.5 1 SW		5122326	6108 10 0		112	VL-3Q2.5 H8 SW		5124498	6108 45 7		113
VL-3Q1.5 1 W		5122692	6108 12 5		112	VL-3Q2.5 H8 W		5124856	6108 48 2		113
VL-3Q1.5 10 SW		5122500	6108 10 9		112	VL-3Q2.5 H9 SW		5124504	6108 45 8		113
VL-3Q1.5 10 W		5122876	6108 13 4		112	VL-3Q2.5 H9 W		5124863	6108 48 3		113
VL-3Q1.5 11 SW		5122517	6108 11 0		112						
VL-3Q1.5 11 W		5122883	6108 13 5		112						
VL-3Q1.5 12 SW		5122524	6108 11 1		112	WG-AF11TW RW	čistě bílá / PC	5670414	6109 92 7		88
VL-3Q1.5 12 W		5122920	6108 13 6		112	WG-AF2L RW	čistě bílá / PC	5670384	6109 92 4		88
VL-3Q1.5 13 SW		5122562	6108 11 2		112	WG-AF2TE RW	čistě bílá / PC	5125815	6109 93 2		88
VL-3Q1.5 13 W		5122937	6108 13 7		112	WG-AK RW	čistě bílá / PC	5125730	6109 90 0		87

Seznam podle typů

Struktura čísla EAN: Identifikátor země **40**

Identifikátor výrobce **1219** (pro objednáací čísla, která začínají **0**, platí: **1010**)

Individuální kód EAN-C **5647589**

Typ	Rozměry / barva / růz.	EAN-C.	č. výr.	Cena	Strana					
WG-MK RW	čistě bílá / PC	5125747	6109 90 5	€/ks	87					
WG-MKL RW	čistě bílá / PC	5670360	6109 90 9		87					
WG-UBR2 RW	čistě bílá / PC	5125822	6109 93 4		87					
WG-UBR3 RW	čistě bílá / PC	5125860	6109 93 6		87					
WG-UBR4 RW	čistě bílá / PC	5125877	6109 93 8		88					
WG-UBR5 RW	čistě bílá / PC	5125884	6109 94 0		88					
WG-UBR6 RW	čistě bílá / PC	5125921	6109 94 2		88					
WG-UK2	/ ocel / FS	5125938	6109 95 0		87					
WG-UK3	/ ocel / FS	5125945	6109 95 2		87					
WG-UK4	/ ocel / FS	5125983	6109 95 4		87					
WG-UK5	/ ocel / FS	5125990	6109 95 6		88					
WG-UK6	/ ocel / FS	5126003	6109 95 8		88					
WS-B AL0.5	hliníková	5275756	6117 62 8		65					
WS-B AL1	hliníková	5275862	6117 64 1		65					
WS-B RW0.5	čistě bílá	5275749	6117 62 7		65					
WS-B RW1	čistě bílá	5275824	6117 64 0		65					
WS-B SWGR0.5	černošedá	5701033	6117 62 6		65					
WS-B SWGR1	černošedá	5701071	6117 64 2		65					
WS-K AL0.5	hliníková	5275800	6117 63 1		65					
WS-K RW0.5	čistě bílá	5275763	6117 63 0		65					
WS-K SWGR0.5	černošedá	5701040	6117 62 9		65					
WS-NA AL0.5	hliníková	5285953	6117 63 6		65					
WS-NA RW0.5	čistě bílá	5275817	6117 63 4		65					
WS-NA SWGR0.5	černošedá	5701057	6117 63 3		65					
ZL-SKS	krémová bílá / PVC	6180196	6117 20 5		55					
ZL-SKS	krémová bílá / PVC	6180196	6117 20 5		61					
ZU-A AL1	hliníková	5443681	6117 35 4		68					
ZU-A RW1	čistě bílá	5443674	6117 35 2		68					
ZU-A SWGR1	černošedá	5701217	6117 35 6		68					

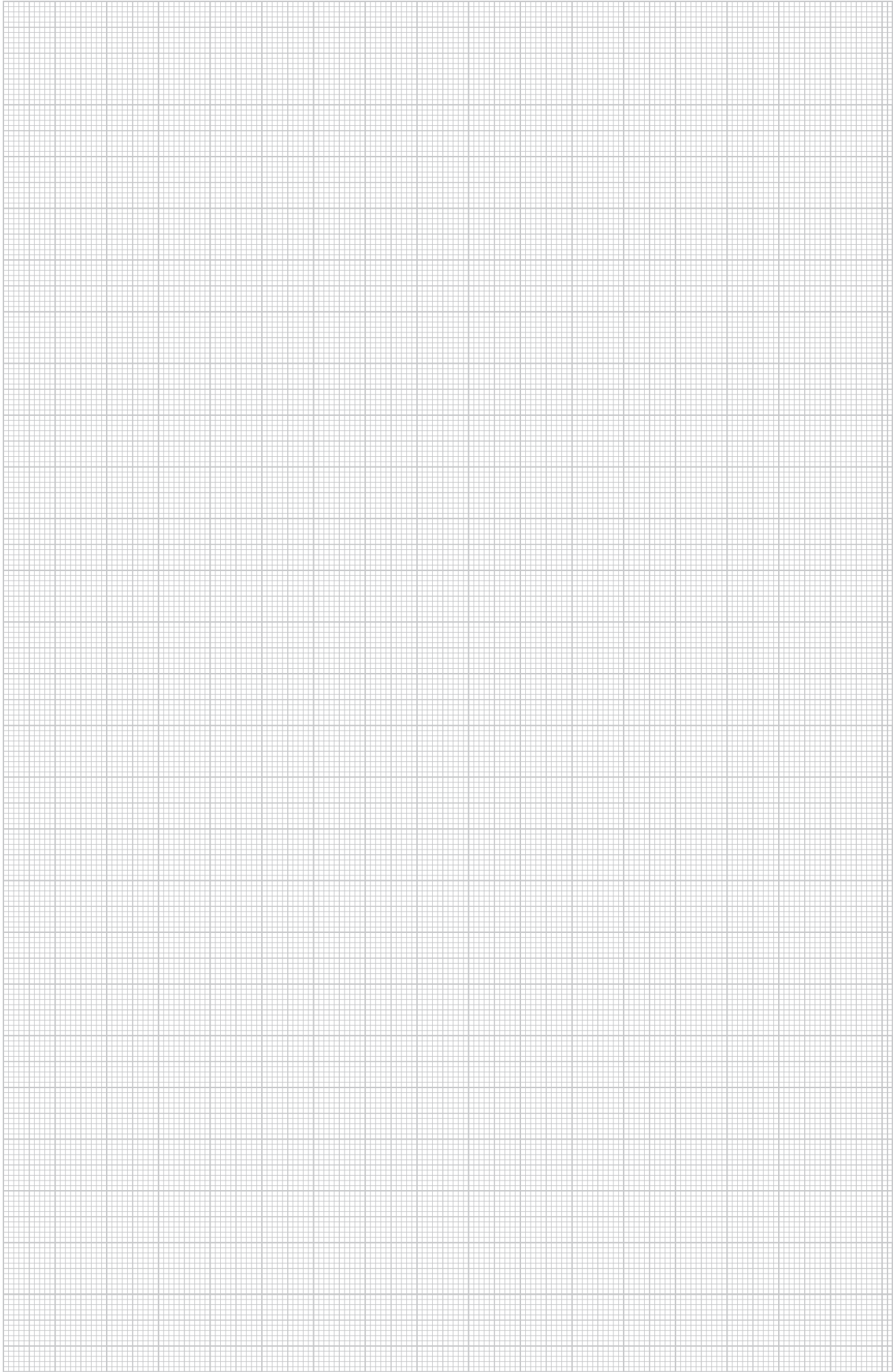



Česká republika:

OBO BETTERMANN Praha s.r.o

P.O.Box 96, Modletice 81
CZ 215 01 Říčany u Prahy

Zákaznický servis Česká republika:

Tel. +420 323 610 111
Fax +420 323 610 120
E-mail: info@obo.cz

Slovenská republika:

OBO BETTERMANN s.r.o

Viničnianska cesta 13, P.O.Box 114
SK 902 01 Pezinok

Zákaznický servis Slovenská republika:

Tel. +421 (0)33 6486 222
Fax +421 (0)33 6486 220
E-mail: info@obobettermann.sk
www.obo-bettermann.com