

Een familie voor alle toepassingen: de T-serie van OBO.

Verschillende kabeldozen:
zeven groottes, zes varianten, één familie.



In deze familie heeft ieder zijn taak

Groot in iedere grootte



Ware grootte T 25

De nieuwe familie voor de professionele installatie: in de T-serie vindt u voor iedere toepassing de passende kabeldoos. En ieder vervult zijn taak naar behoren - van de kleine ronde (T 25) over de middelste (T 100) tot de grootste (T 350). Functioneel is de T-serie op alles voorbereid: of het nu een klemdeksel of een deksel met draaigrendels moet zijn, of het nu met 4, 10 of 24 invoeren moet zijn - de T-serie heeft de perfecte oplossing voor uw installatie. Met de T-serie brengt OBO het meest veelzijdige assortiment in Europa op de markt. En voor u als vakman wordt het werk weer een beetje lichter.



T 25



T 40



T 60



T 100



T 160



T 250



T 350



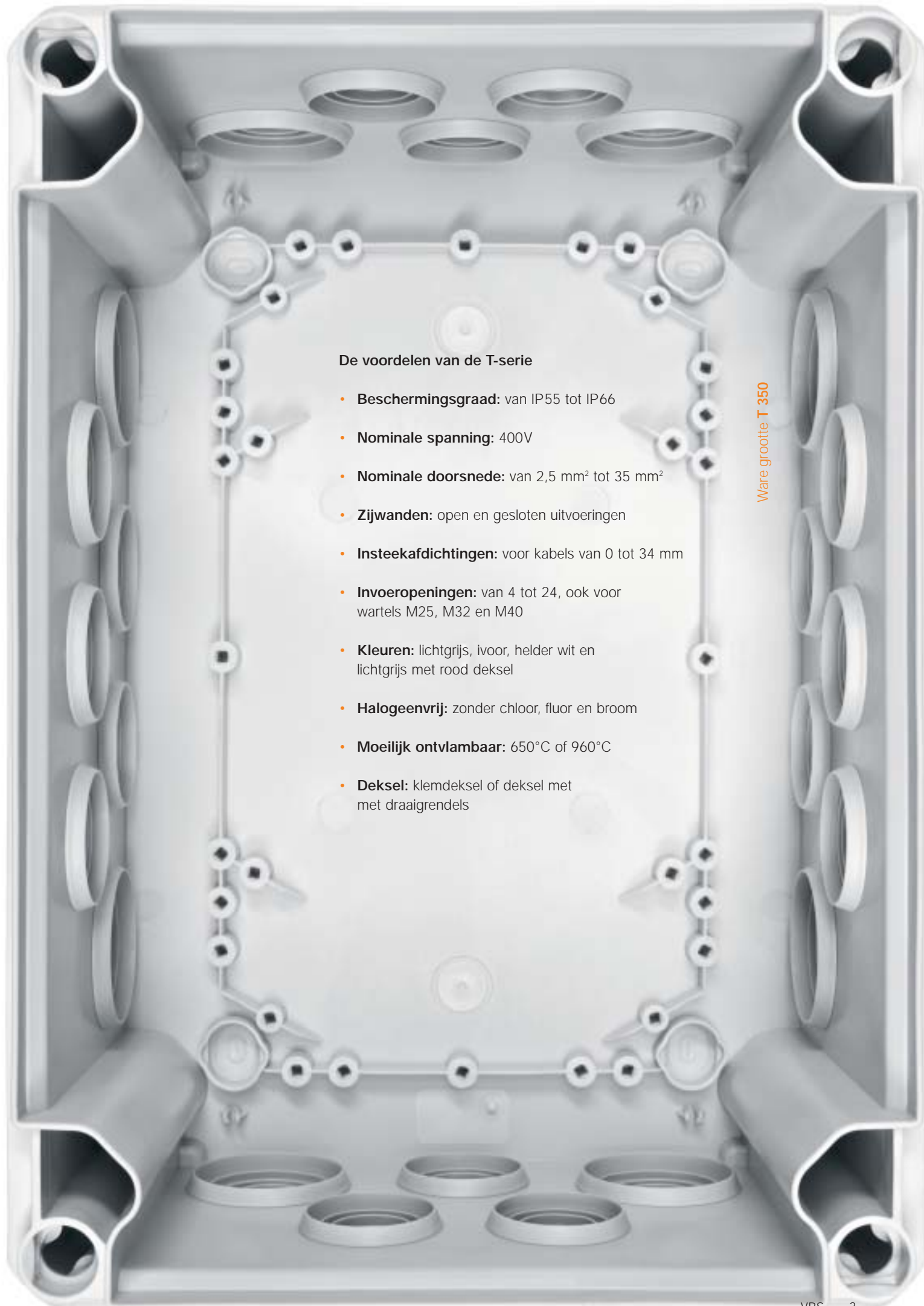

De voordelen van de T-serie

- **Beschermingsgraad:** van IP55 tot IP66
- **Nominale spanning:** 400V
- **Nominale doorsnede:** van 2,5 mm² tot 35 mm²
- **Zijwanden:** open en gesloten uitvoeringen
- **Insteekafdichtingen:** voor kabels van 0 tot 34 mm
- **Invoeropeningen:** van 4 tot 24, ook voor wartels M25, M32 en M40
- **Kleuren:** lichtgrijs, ivoor, helder wit en lichtgrijs met rood deksel
- **Halogeenvrij:** zonder chloor, fluor en broom
- **Moeilijk ontvlambaar:** 650°C of 960°C
- **Deksel:** klemdeksel of deksel met met draaigrendels

Ware grootte **T 350**

Familiebijeenkomst

Een overzicht

Open of gesloten?

Praktisch: bij de standaardversie zijn de zijwanden met openingen uitgerust, dewelke met 4 tot 24 insteekafdichtingen afgesloten zijn. Daarnaast zijn er ook kabeldozen met volledig gesloten zijwanden.



T 25

Ø 80 x 51



T 40

90 x 90 x 52



T 60

114 x 114 x 57



T 100

151 x 117 x 67



Netjes of opvallend?

Kleurrijk: de kabeldozen met insteekafdichtingen zijn in de kleuren lichtgrijs, ivoor, helder wit en lichtgrijs met rood deksel beschikbaar.





T 160

190 x 150 x 77



T 250

240 x 190 x 95



T 350

285 x 201 x 120



Deze familie heeft veel talenten
Eigenschappen van de T-serie deel I



**Informatietabel
in het deksel**

Overzichtelijk: in het deksel vindt u een overzicht van het maximaal aantal aders en klemmen dat u van een bepaalde doorsnede in de kabeldoos kan aansluiten.

Onze familie is van goede afkomst

In de T-serie vindt u altijd wat u zoekt. Voor de professionele installatie biedt OBO naast de kabeldozen ook wartels en installatiemateriaal aan, zoals bevestigingsklemmen, schroeven en pluggen. Voor de montage en bevestiging aan de OBO-kabelgoten uit de productgroep KTS kabeldraagsystemen zijn de daarop afgestemde montageplaten uiterst geschikt. Een wel doordacht totaalsysteem uit één hand.



Tekstveld

Herkenbaar: de grote tekstvelden op alle deksels maken een gedetailleerde aanduiding van de geïnstalleerde gebruiker mogelijk.



Insteekafdichtingen voor buizen

De kabeldozen met invoeropeningen kunnen ook met insteekafdichtingen voor buizen worden uitgerust. Zo kunnen ook buizen met de kabeldozen worden gecombineerd.



Insteekafdichtingen

Alle kabeldozen met openingen zijn met insteekafdichtingen afgesloten. Zo kunnen kabels gewoon worden doorgestoken, zeer eenvoudig en u heeft geen gereedschap nodig.



Invoeropening

In de invoeropeningen kunnen wartels van het type V-Tec VM worden ingevoerd. Deze worden dan aan de binnenkant vastgezet met een tegenmoer.



Uitbreekopeningen in de bodem

Bijkomend voordeel: in de bodem zijn uitbreekopeningen waardoor eventueel ook kabels kunnen worden ingevoerd.

Gesloten varianten

Variabel: in de gesloten varianten kan men een opening maken waar het nodig is.



Bevestiging van een DIN-rail

In de kabeldozen T 60 tot T 350 kan u zowel in de dwars- als lengterichting een DIN-rail monteren.



Bevestiging van een klemsteen

In de kabeldozen T 25 tot T 100 kan een klemsteen in de doos worden bevestigd.



Bevestiging in de bodem

In de bodem zijn twee tot vier uitbreekopeningen voor de bevestiging van de kabeldoos. Met de meegeleverde schroefafdekkapjes kunnen de openingen opnieuw worden gesloten.



Bevestiging in de hoeken

Vanaf de grootte T 60 kunnen de kabeldozen ook met schroeven in de hoeken worden bevestigd. De schroef zit dan onder de bevestigingschroef van het deksel.



Deze familie heeft veel talenten
Eigenschappen van de T-serie deel II

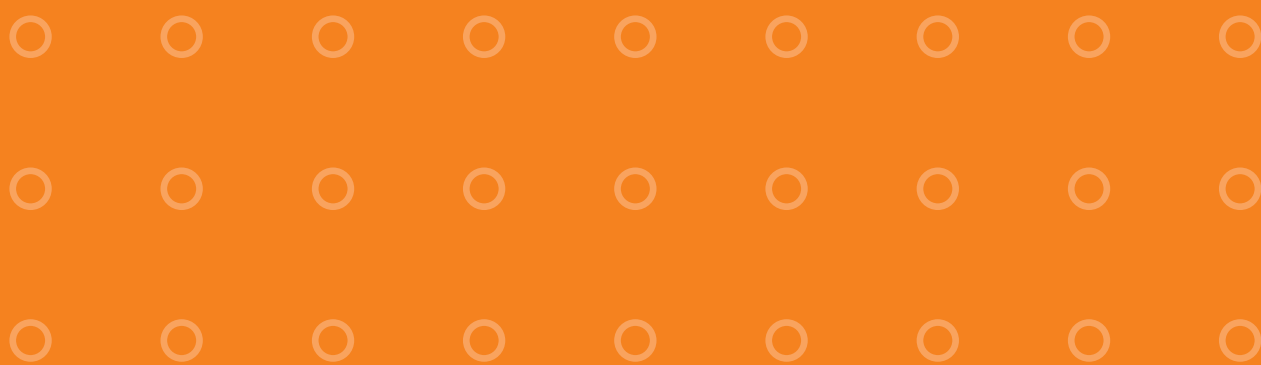

Ook in de beste families vind je heethoofden.

In geval van brand biedt de T-serie maximale veiligheid. Alle kabeldozen werden onderworpen aan de ontvlambaarheids-test tot 650°C volgens DIN EN 60695-2-11 en dragen het VDE-keurmerk. Voor hogere eisen tot 960°C staat een extra variëte ter beschikking: deze kregen de letter F in het type, vb. T 60F. Alle kabeldozen zijn vervaardigd van halogeenvrij polypropyleen en bevatten dus geen fluor, chloor en broom.



Verdraaivergrendeling

De ronde en de kleinste hoekige kabeldozen worden door de verdraaivergrendeling op de ondergrond gefixeerd.



Klemdeksel

De kabeldozen T 25 en T 40 van de T-serie zijn met een klemdeksel uitgerust, een draaigrendel is hierbij niet nodig.



Deksel met draaigrendel

Vanaf de grootte T 60 wordt het deksel met draaigrendels aan de doos bevestigd en met een kwartslag geopend of gesloten.



Markeringen voor het uitlijnen

Aan alle zijden van de kabeldoos zijn markeringen aangebracht om de doos evenwijdig aan de lijn van een smetkoord te bevestigen.



Openingen voor condensatiewater

In iedere zijwand van de kabeldoos is een opening voor het condensatiewater voorzien, deze kan indien nodig geopend worden.

M6-schroefdraad in de bodem

Dankzij een inwendige schroefdraad in de bodem van de kleinste kabeldozen T 25 en T 40 kunnen deze op een M6-schroefdraad worden vastgeschroefd.



Onverliesbaar deksel met bandje

Ieder deksel is met een bandje bevestigd binnenin de kabeldoos en kan daardoor dus nooit verloren gaan.



Beschermingsgraad IP 55

Goed beschermd: alle kabeldozen van de T-serie zijn overeenkomstig de VDE-norm tegen stof en waterstralen beschermd met een beschermingsgraad van minstens IP 55.



Verzegelbaar

Vanaf de grootte T 60 kunnen de kabeldozen door de draaisluiting verzegeld worden.







Dekseldichting van schuim

De deksels van de kabeldozen zijn vanaf de grootte T 60 met een dekseldichting van schuim uitgerust. Daardoor wordt een hoge beschermingsgraad tot IP 66 bereikt.







Technische gegevens

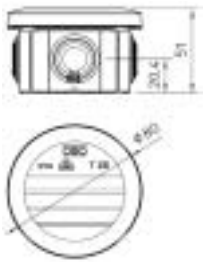



De T-serie

T 25  **400 V**
  **IP 65**
  **M25**

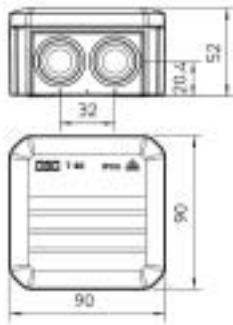





T 40  **400 V**
  **IP 55**
  **M25**

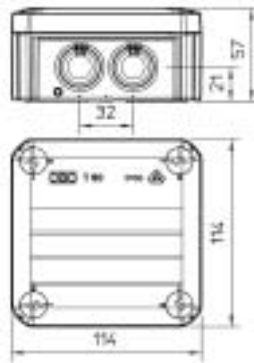





T 60  **400 V**
  **IP 66**
  **M25**

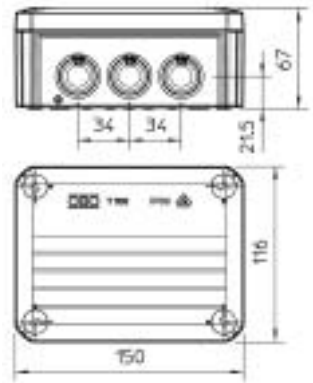





T 100  **400 V**
  **IP 66**
  **M25**

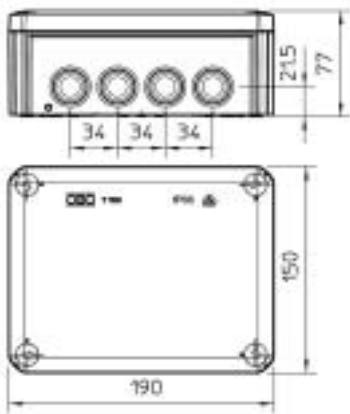





T 160  **400 V**
  **IP 66**
  **M25 M32**

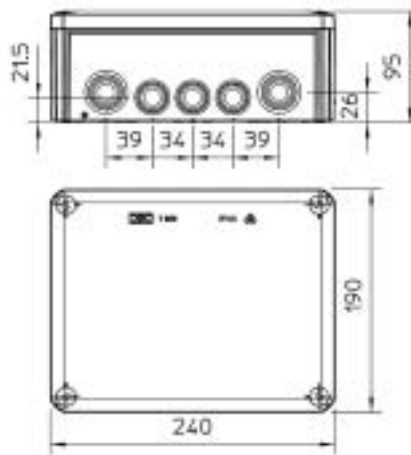

T 250  **400 V**
  **IP 66**
  **M25 M32**



T 350  **400 V**
  **IP 66**
  **M32 M40**

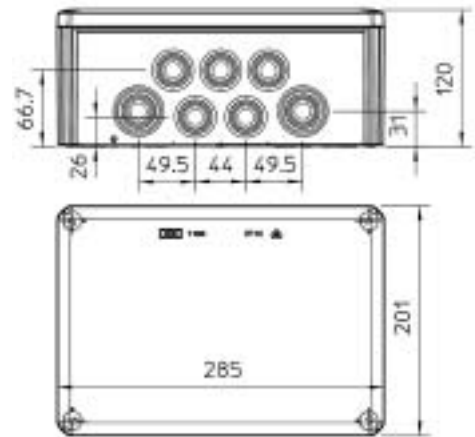

Verband der Elektrotechnik, Elektronik, Informationstechnik e.V., Duitsland

400 V

Nominale spanning

25 mm²

Nominale doorsnede



Halogeenvrij: zonder chloor, fluor en broom

IP 55

Beschermingsgraad



Moelijk ontvlambaar



Aantal kabelinvoeren

M25

Grootte van de kabelinvoeren

Toebehoren

Aan alles gedacht



Bevestiging montageplaat

In de bodem zijn twee tot vier bevestigingspunten voor een schroef 3,5 x 9,5 mm geïntegreerd, daarmee kan de doos aan een montageplaat worden bevestigd.



Klemsteen

Een klemsteen kan gebruikt worden in de dozen T 25 tot T 100. Deze wordt op de bodem van de kabeldoos geklikt.



Verbindingsklemmen

Klemmenstroken en steekklemmen garanderen een zorgvuldige verbinding.



Bevestigingstoebehoren

OBO biedt een volledig programma bevestigingsmaterialen voor een zeer snelle bevestiging op alle mogelijke ondergronden.



Wartels

De invoeropeningen zijn op de buitenafmetingen van de schroefdraad van de OBO-wartels afgestemd. Voor een grotere mechanische bescherming kunnen wartels in plaats van de insteekafdichtingen worden gebruikt.

Type	Kleur	Materiaal	Bestelnr.
------	-------	-----------	-----------

Kabeldozen T-serie met invoeropeningen

T 25	lichtgrijs	PP	2007 02 9
T 40	lichtgrijs	PP	2007 04 5
T 60	lichtgrijs	PP	2007 06 1
T 100	lichtgrijs	PP	2007 07 7
T 160	lichtgrijs	PP/GF	2007 09 3
T 250	lichtgrijs	PP/GF	2007 10 9
T 350	lichtgrijs	PP/GF	2007 12 5



Kabeldozen T-serie met invoeropeningen

T 25	ivoor	PP	2007 58 1
T 40	ivoor	PP	2007 58 4
T 60	ivoor	PP	2007 58 7
T 100	ivoor	PP	2007 59 0
T 160	ivoor	PP/GF	2007 59 3
T 250	ivoor	PP/GF	2007 59 6
T 350	ivoor	PP/GF	2007 59 9



Kabeldozen T-serie met gesloten wanden

T 40	lichtgrijs	PP	2007 22 3
T 60	lichtgrijs	PP	2007 23 9
T 100	lichtgrijs	PP	2007 25 5
T 160	lichtgrijs	PP/GF	2007 27 1
T 250	lichtgrijs	PP/GF	2007 28 7
T 350	lichtgrijs	PP/GF	2007 30 3



Kabeldozen T-serie met invoeropeningen, met rood deksel

T 25	rood/grijs	PP	2007 62 2
T 40	rood/grijs	PP	2007 63 0
T 60	rood/grijs	PP	2007 63 8
T 100	rood/grijs	PP	2007 64 4
T 160	rood/grijs	PP/GF	2007 64 9
T 250	rood/grijs	PP/GF	2007 65 7
T 350	rood/grijs	PP/GF	2007 66 5



Kabeldozen T-serie met invoeropeningen

T 25	helder wit	PP	2007 50 9
T 40	helder wit	PP	2007 51 7
T 60	helder wit	PP	2007 52 5
T 100	helder wit	PP	2007 53 3
T 160	helder wit	PP/GF	2007 54 1
T 250	helder wit	PP/GF	2007 55 4
T 350	helder wit	PP/GF	2007 56 8



Kabeldozen T-serie met invoeropeningen, moeilijk ontvlambaar*

T 25F	lichtgrijs	PP	2007 31 2
T 40F	lichtgrijs	PP	2007 32 0
T 60F	lichtgrijs	PP	2007 33 9
T 100F	lichtgrijs	PP	2007 34 7
T 160F	lichtgrijs	PP/GF	2007 35 5
T 250F	lichtgrijs	PP/GF	2007 36 3
T 350F	lichtgrijs	PP/GF	2007 37 1



* tot 960 C



Type	Materiaal	Afmeting	Bestelnr.
------	-----------	----------	-----------

Insteekafdichtingen voor kabels, lichtgrijs

EDK	EVA	Ø 25/4-20	2011 63 8
EDK	EVA	Ø 32/4-25	2011 64 6
EDK	EVA	Ø 40/4-32	2011 65 4



Insteekafdichtingen voor kabels, ivoor

EDK	EVA	Ø 25/4-20	2011 66 6
EDK	EVA	Ø 32/4-25	2011 67 0
EDK	EVA	Ø 40/4-32	2011 67 4



Insteekafdichtingen voor kabels, helder wit

EDK	EVA	Ø 25/4-20	2011 68 9
EDK	EVA	Ø 32/4-25	2011 69 7
EDK	EVA	Ø 40/4-32	2011 70 0



Insteekafdichtingen voor buizen, lichtgrijs

EDR	PVC	Ø 25/16-20	2011 50 6
EDR	PVC	Ø 25/20-25	2011 51 4
EDR	PVC	Ø 32/20-25	2011 52 2
EDR	PVC	Ø 32/25-32	2011 53 0
EDR	PVC	Ø 40/25-32	2011 53 8
EDR	PVC	Ø 40/32-40	2011 54 6



Een familie die gezien mag worden

Ook het uiterlijk van de T-serie zal u bevallen. Het aanbod van kleuren zorgt dat de kabeldozen harmonisch in de omgeving kunnen opgaan of dat er bewuste accenten worden gelegd. De dozen zijn immers niet enkel verkrijgbaar in de standaardkleur lichtgrijs (RAL 7035), maar ook in de kleuren ivoor (RAL 1015), helder wit (RAL 9010) en lichtgrijs met rood deksel.

Het ontwerp is modern en harmonisch. Alle hoekige dozen hebben dezelfde opmerkelijke afgeschuinde hoeken, dit zorgt voor een mooie en herkenbare vormgeving. Dankzij de zacht aflopende vorm van het deksel zijn er geen scherpe kanten. De deksels liggen over de rand van de kabeldoos. Dit geeft extra steun aan de wanden. De insteekafdichtingen zijn vlak en zitten verzonken in de wand, zodat ze niet over de rand uitsteken. Zo kunnen de dozen vlak naast elkaar worden geplaatst.



OBO. Daarmee werkt de vakman.



VBS TBS KTS BSS LFS EGS UFS

OBO BETTERMANN Belgium n.v./s.a.

Bist 14 – B-2630 Aartselaar

Tel. +32 (0)3/870.74.00

Fax +32 (0)3/887.40.00

E-mail: info@obo.be

www.obo.be

OBO
BETTERMANN